



2

# Sensör/aktüatör kablolaması ve konnektörler

2019/2020



## Klemensler

- Klemensler

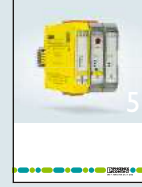

## Interface teknolojisi ve anahtarlama cihazları

- Elektronik anahtarlama cihazları ve motor kontrolü
- Ölçüm ve kontrol teknolojisi
- İzleme
- Röle modülleri
- Kontrolörler için sistem kabloları



## Sensör/aktüatör kabloları ve konnektörler

- Sensör/aktüatör kabloları
- Kablolar ve hatlar
- Konnektörler



## Otomasyon

- PLCnext Technology
- Endüstriyel bulut bilişim
- Yazılım
- PLC'ler ve I/O sistemleri
- Fonksiyonel güvenlik
- Endüstriyel haberleşme teknolojisi
- HMI'lar ve endüstriyel PC'ler
- Aydınlatma ve sinyaller



## Markalama sistemleri, el aletleri ve montaj malzemeleri

- Markalama ve etiketleme
- Aletler
- Tesisat ve montaj malzemeleri



## Elektromobilite için şarj teknolojisi

- Elektromobilite için şarj teknolojisi



## Aşırı gerilim koruma, güç kaynakları ve cihaz devre kesicileri

- Aşırı gerilim koruma ve parazit giderici filtreler
- Güç kaynakları ve UPS
- Koruma cihazları



## PCB klemensleri ve PCB konnektörleri

Hızlı ürün seçimi için E-paper'ımızı kullanın.

 Web kodu: #1517

## Web koduyla daha fazlasını keşfedin

Ayrıntılı bilgi için bu broşürde verilen web kodlarını kullanın. Web sayfamızda arama alanına # ve dört haneli numarayı girin.

 Web kodu: #1234 (örnek)

Veya direkt bağlantıyı kullanın  
[phoenixcontact.net/webcode/#1234](https://phoenixcontact.net/webcode/#1234)

Bütün yeni ürünler dahil en güncel bilgilere web sitesindeki ürün sayfasından ulaşabilirsiniz:

[phoenixcontact.net/products](https://phoenixcontact.net/products)

Ayrıca tabletinizde Phoenix Contact katalog uygulamasını da kullanabilirsiniz.



# İçindekiler

## Phoenix Contact'ın bağlantı teknolojileri

Uygulamanız için her zaman doğru bağlantı teknolojisine sahibiz

4

## Görsellerle ürün gamı

Buradan istediğiniz ürüne direkt ulaşın

6

## COMPLETE line

Kontrol panosu için komple çözüm

12

## Dairesel konnektörler

M8 ve M12 ölçülerinde birleştirilebilir sensör/aktüatör konnektörleri; valf konnektörleri, M17 - M58 ölçülerinde güç konnektörleri



14

## Sensör/aktüatör kabloları

M8 - M40 ölçülerinde montajlı sensör/aktüatör kabloları, valf konnektörleri ve M5 - M40 ölçülerinde dağıtıcılar



184

## Data konnektör ve kabloları

Fieldbus ve ağlar için konnektörler, cihaz konnektörleri ve kablolar: M8, M12, RJ45, SC-RJ, D-SUB ve USB



336

## Montaj sistemleri

Panel geçişler, kablo konnektörleri, konnektörler ve kolay montaj için Push-in ve QUICKON hızlı bağlantı teknolojili dağıtıcılar



464

## Sanayi tipi konnektörler

HEAVYCON complete konnektör muhafazaları ve kontak ara parçaları, sinyal, güç ve veri iletimi için



496

## Kurulum ve montaj malzemeleri

Yer kazandıran geçiş, fiş montaj çerçeveleri, kablo rakorları ve servis arayüzleri için CES kablo geçiş sistemi.



674

## Teknik bilgiler

Koruma sınıfları, plastik özellikleri, izolasyon koordinasyonu, v.s. hakkında genel bilgiler.

724

## İndeks

738



### Vidalı bağlantı

Vidalı bağlantı en üniversal ve kabul edilmiş bağlantı teknolojisidir. Bakım gerektirmeyen kablo bağlantısı önemli özelliklerinden biridir. Bağlantı vidasının tekrar sıkılmasına gerek yoktur.

Her tip bakır iletkenin ön hazırlık yapmadan bağlanmasına uygundur, dolayısıyla gaz geçirmez ve güvenilir kontak sağlar.

Litz tellerini koruyan kablo koruması vida ve iletken arasında bulunur. Kablo koruyucu aynı zamanda titreşim ve sıcaklık dalgalanmalarının sebep olduğu gevşemeleri önleyen vidalı kilitleme işlevi de görür.

İstenirse bağlantı koruması olarak yüksük de kullanılabilir.

Vidalı bağlantıda çok sayıda iletken tek vida altında bağlanabilir.

Vidalı bağlantının iletken kısımları standart olarak yüksek kaliteli, çizilmeye ve aşınmaya dayanıklı bakır alaşımdan imal edilir.

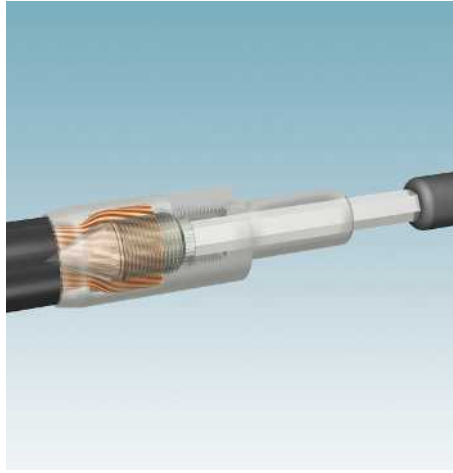

### Eksenel vidalı bağlantı

Bu yöntemde kablo damarının temas eden ucu erkek veya dişi kontakın bağlantı alanına takılır.

Konik mandrel (kontakın parçası) çok telli damara ön taraftan vidalanır. Litz telinin tellerine temas duvarına bastırarak radyal basınç uygulanır. Bu kablo ve kontak arasında gaz geçirmez bağlantı ve uzun süreli stabilite sağlar. Belirtilen tork değerine uyulması önemlidir.

Mandrel kontakın ön tarafından uygulanan altıgen somun anahtarıyla sıkılır. Bu bağlantı teknolojisi vidalı ve krimp bağlantının avantajlarını birleştirir.

Eksenel vidalı bağlantı çok az yer gerektirir, üretilmesi kolaydır ve sadece standart Alyan anahtarı gerektirir.



### Krimp bağlantı

Krimp bağlantı az yer gerektirir ve seri üretimde ekonomiktir. Güvenilir bağlantı için iletken kesidinin, krimp kontakın ve sıkma aletinin birbirleriyle uyumlu olması esastır. Ayrıca, sıkma aletleri belirli bir aşınmaya maruz kaldıkları için sıkma süreci seri üretimde izlenmelidir.

Krimp bağlantılar sıkma pensesi veya makinesiyle yapılır.

Krimp bağlantı gereklilikleri DIN-EN 60352-2'de tanımlanmıştır. Krimp bağlantının en önemli kalite özelliği bağlantının gerilme dayanıklılığıdır. Sıkma işleminde krimp kontakların uzaması istenmez çünkü kontak taşıyıcıya düzgün şekilde kilitlenmeleri mümkün olmaz.

Kontakt kilit açma aletiyle gevşetilir. Çok ince iletkenler için de montaj aletleri mevcuttur.



### Kontak ara parçaları için push-in bağlantı

Yüksüklü çok telli veya tek telli iletkenler push-in bağlantı yöntemiyle direkt olarak bağlanabilir. Kablo yuvaya doğru itildiğinde kontak yayı otomatik olarak açılır. Kontak yayı iletken içeri itildiğinde otomatik olarak açılır ve böylece akım barasına karşı gerekli olan basınç kuvvetini sağlayarak gaz geçirmez, titreşime ve darbeye dayanıklı bağlantı sağlar.

Yay turuncu butonla açılır ve ister iletken çıkarılır, ister küçük kesitli iletkenler canlı parçalarla direkt temas etmeden bağlanır.

İletken metaller, yüksek kaliteli bakır alaşımlarındandır. Tüm metal kısımlar aşınmaya dayanıklı malzemeden imal edilir.



### Dairesel konnektörler için Push-Lock bağlantı

Yüksüksüz çok telli kablolar kol ile kolayca bağlanabilir. Bağlantı noktası renkli kolla tümüyle açılır ve bu açık konumda kalır. Küçük kesitlerin bile bağlantısı kolaydır. Bağlantının yapılması için kol kapatılmalıdır.

Tek telli ve yüksüklü çok telli kabloları doğrudan alet kullanmadan bağlayın. Bağlantı noktası ilk önce açılmak zorunda değildir.

Kolun açılması bağlı iletkeni çıkarır. İletkenler kolaylıkla çıkarılabilir.

Tüm metal kısımlar aşınmaya dayanıklı malzemeden imal edilir.



### IDC izolasyon kaydırmalı bağlantı

QUICKON bağlantıda IDC izolasyon kaydırma kontağı vardır. "IDC" terimi İzolasyon Kaydırmalı Bağlantı" anlamındadır. Bu bağlantı yönteminde kablo damarı izolesi soyulmadan, izolasyon kaydırma kontak boşluğunun öncesine yerleştirilir ve boşluğa doğru bastırılır. Böylece iletken izolasyonu ayrılır ve kablo ile kontak arasında gaz geçirmez bir temas sağlanır. Bu, bağlantı süresini en az %60 oranında azaltır.

Bağlantı kuvveti kullanıcıdan bağımsızdır ve izin verilen kablo kesiti ve bağlantı koşullarına uyulduğunda tamamen güvenilirdir. Tek ve çok telli iletkenler 10 kez sökülüp takılabilir. Bununla birlikte tekrar bağlantı yapılmadan önce kullanılmış kablunun ucu kesilmelidir.

QUICKON bağlantılar geçtiğimiz yıllarda Phoenix Contact'ın konnektörleri, COMBICON, modüler klemensleri ve 0,14 - 6,0 mm<sup>2</sup> CEE geçmeli ekipmanlarında kendisini kanıtlamıştır.

### Dairesel konnektörler



M8 konnektör, montaj için

Sayfa 16



M12 konnektör, montaj için

Sayfa 19



Valf konnektörleri, birleştirilebilir

Sayfa 28



Litz telli M5 ve M8 cihaz konnektörleri

Sayfa 32



M12 cihaz konnektörleri  
Litz telli  
Litz telli, kare flanş

Sayfa 35  
Sayfa 42



M17 sinyal konnektörleri

Sayfa 60



M23 PRO sinyal konnektörleri

Sayfa 72



M23 sinyal konnektörleri

Sayfa 80



M23 geri besleme konnektörleri

Sayfa 106



M23 hibrit konnektörler

Sayfa 114



M40 hibrit konnektörler

Sayfa 122



M17 güç konnektörleri

Sayfa 130



M23 PRO serisi güç konnektörleri

Sayfa 142



M23 güç konnektörleri

Sayfa 150



M40 güç konnektörleri

Sayfa 162



M58 güç konnektörleri

Sayfa 170

### Sensör/aktüatör kablolaması



M8 ve M12 ölçülerinde 3-pimli sensör/aktüatör kabloları

Sayfa 186



M8 ve M12 ölçülerinde 4-pimli sensör/aktüatör kabloları

Sayfa 194



M8 ve M12 ölçülerinde 5-pimli sensör/aktüatör kabloları

Sayfa 200



M8 ölçüsünde 6-pimli sensör/aktüatör kabloları

Sayfa 205



M8 ve M12 ölçülerinde 4-pimli sensör/aktüatör kabloları

Sayfa 207



M12 ve M23 ölçülerinde 12 ve 17-pimli sensör/aktüatör kabloları

Sayfa 212



Plastik kalıplanmış M17 - M40 sinyal ve güç konnektörlü kablolar

Sayfa 216



Plastik kalıplanmış M23 hibrit konnektörlü kablolar

Sayfa 226



Geçmeli valf konnektörlü kablo

Sayfa 228



Valf konnektörlü kablolar, Deutsch

Sayfa 244



Valf konnektörlü kablolar, Superseal

Sayfa 247



M8 ve M12 Y-kablolar

Sayfa 248



M8 ve M12 Y/T-dağıtıcılar

Sayfa 252



M8 ve M12 adaptörler

Sayfa 254



Valf fiş adaptörleri

Sayfa 256



Metal kafalı M8 dağıtım kutuları

Sayfa 260

# Sensör/aktüatör kablolaması ve konnektörler

## Ürün gamına genel bakış

### Sensör/aktüatör kablolaması



Plastik ve metal kafalı M12 dağıtım kutuları  
Sayfa 262



QUICKON hızlı bağlantılı dağıtım kutuları  
Sayfa 266



Demiryolu endüstrisi için kablolama  
Sayfa 268



Gıda endüstrisi için kablolama  
Sayfa 270



Harici uygulamalar için kablolama  
Sayfa 272



Robotlar ve hareketli kablo kanalları için kablolama  
Sayfa 274



Güç uygulamaları için M12 kablolama  
Sayfa 276



Kablo topları  
Sayfa 302



Kablo makarası  
Sayfa 303



Aksesuarlar  
Sayfa 306



Geçmeli data konnektörleri ve kabloları



Gigabit Ethernet için birleştirilebilir M12 konnektörler  
Sayfa 342



Ağlar için M12 konnektörler, montajlanabilir  
Sayfa 343



Versiyon 6 konnektörler  
Sayfa 350



Versiyon 14 konnektörler  
Sayfa 357



IP20 konnektörler  
Sayfa 372



Network komponentleri için aksesuarlar  
Sayfa 383



Ağlara yönelik M8 veya M45 konnektörlü montajlı kablolar  
Sayfa 394



Ağlara yönelik RJ45 veya M12 konnektörlü montajlı kablolar  
Sayfa 396



Montajlı fiber optik kablolar  
Sayfa 406



Fieldbus'lar için M12 konnektörler  
Sayfa 422



Fieldbus'lar için M12 cihaz konnektörleri  
Sayfa 424



Fieldbus'lar için M8 veya M12'li montajlı kablolar  
Sayfa 428



AS-Interface için kablolar, konnektörler ve dağıtıcılar  
Sayfa 438

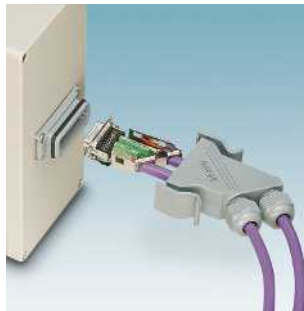

D-SUB-fieldbus konnektörleri  
Sayfa 444



USB kablolar, soket ara parçaları ve panel montaj çerçeveleri, IP67  
Sayfa 452

# Sensör/aktüatör kabloları ve konnektörler

## Ürün gamına genel bakış

### Montaj sistemleri



IPD panel geçişler

Sayfa 466



QPD H ve T dağıtıcılar  
1,5 mm<sup>2</sup>  
2,5 mm<sup>2</sup>  
6,0 mm<sup>2</sup>

Sayfa 472  
Sayfa 481  
Sayfa 489



QPD kablo konnektörleri  
1,5 mm<sup>2</sup>  
2,5 mm<sup>2</sup>  
6,0 mm<sup>2</sup>

Sayfa 474  
Sayfa 483  
Sayfa 491



QPD panel geçişler  
1,5 mm<sup>2</sup>  
2,5 mm<sup>2</sup>  
6,0 mm<sup>2</sup>

Sayfa 476  
Sayfa 484  
Sayfa 492



QPD konnektörler  
1,5 mm<sup>2</sup>  
2,5 mm<sup>2</sup>  
6,0 mm<sup>2</sup>

Sayfa 479  
Sayfa 487  
Sayfa 493

### Sanayi tipi konnektörleri



Kontakt ara parçaları, D7 serisi  
A3, A4  
D7, D8, Q7, Q12  
Q5  
Q2, Q3, Q4, Q

Sayfa 504  
Sayfa 506  
Sayfa 508  
Sayfa 508



D7 serisi muhafaza  
Plastik  
Metal

Sayfa 514  
Sayfa 515



Kontakt ara parçaları, D serisi  
A10 ... A16  
D15 ... D25

Sayfa 518  
Sayfa 522



D serisi muhafaza  
Plastik  
Metal

Sayfa 524  
Sayfa 525



Kontakt ara parçaları, B serisi  
D40 ... DD108  
B6 ... BBB64  
HV03 ... K

Sayfa 534  
Sayfa 540  
Sayfa 558



Modüler kontakt ara parçaları, B serisi  
Sayfa 570



Klemens adaptörleri, B serisi  
D40 ... D64  
B6 ... B24

Sayfa 536  
Sayfa 550



ADVANCE B serisi muhafaza

Sayfa 596



EVO B serisi muhafaza  
Plastik  
Metal  
Sayfa 598  
Sayfa 599



STANDARD B serisi muhafaza  
Sayfa 600



HPR muhafaza, D7 ve B serisi  
Sayfa 500



Kontakt ara parçaları, Kompakt seri  
Sayfa 648



Kompakt muhafaza serisi  
Sayfa 652



Kontakt ara parçaları ve muhafaza için aksesuarlar  
Sayfa 654

### Kurulum ve montaj malzemesi



Montajlı kablolar için modüler kablo geçiş sistemi  
Sayfa 676



Montajsız kablolar için geçiş plakaları  
Sayfa 683



DIN raya monte çerçeve  
Sayfa 684



Kablo rakorları  
Sayfa 686



Servis arayüzleri  
Sayfa 708

## COMPLETE line

Kontrol panosu için komple çözüm

Kolay planlama, sezgisel montaj



COMPLETE line, kontrol panosu üretiminde proseslerinizi optimize etmenize yardımcı olan teknoloji lideri ve koordineli donanım ve yazılım ürünleri, danışmanlık hizmetleri ve sistem çözümlerinden oluşan bir sistemdir. Mühendislik, satın alma, montaj ve işletme sizin için önemli ölçüde kolaylaşır.

### **Bir bakışta avantajlarınız:**

- Düzgün tasarım, görünüm ve işlevsellik sayesinde sezgisel kullanım
- Kusursuz yazılım desteği sayesinde tüm mühendislik sürecinde zaman tasarrufu
- Standart aksesuarlarla azaltılmış lojistik maliyetleri ve parça çeşitliliği
- Kişiyeye özel hizmetler ve yenilikçi üretim çözümleri sayesinde kontrol panosu üretiminde optimize edilmiş süreçler



### Kapsamlı ürün portföyü

COMPLETE line serisi ile teknoloji lideri ürünlerden oluşan eksiksiz bir ürün portföyü sunuyoruz. Bu, aşağıdakileri kapsar:

- Kontrolörler ve I/O modülleri
- Güç kaynakları ve devre kesiciler
- Klemensler ve dağıtım blokları
- Röle modülleri ve motor yol vericiler
- Sinyal çevirici
- Emniyet teknolojisi
- Aşırı gerilim koruması
- Sanayi tipi konnektörler



### Sezgisel kullanım

Birbiriyle uyumlu donanım bileşenlerinin basit, sezgisel kullanımı sayesinde, montaj, devreye alma ve bakım sırasında zaman kazanacaksınız. Push-in bağlantı teknolojisi uygulamaları alet kullanmadan hızlı kablolanızı sağlar. Teknoloji lideri geniş ürün portföyü, standart veya özel uygulamalar için her zaman size doğru ürünü sağlayacaktır.



### Tüm mühendislik sürecinde zaman tasarrufu

PROJECT complete planlama ve markalama yazılımı tüm kontrol panosu üretim sürecinin tamamını desteklemektedir. Programın arayüzü kullanıcı dostudur ve klemens raylarının talebe göre planlanmasını, otomatik kontrolünü ve doğrudan siparişini mümkün kılmaktadır.



### Daha düşük lojistik maliyetler

Standart markalama, köprüleme ve test aksesuarları sayesinde daha az parça çeşidi. COMPLETE line sistemi, ürünleri, tasarımı ve aksesuarları ortak kullanabileceğiniz şekilde tasarlanmıştır ve böylece lojistik maliyetlerinizi düşürür.



### Kontrol panosu üretiminde optimize edilmiş süreçler

COMPLETE line serisi, mühendislikten üretime, kontrol panosu üretimini olabildiğince verimli kılmanıza yardımcı olur. Böylece, kontrol panosu imalatındaki proseslerinizi optimize etmek için özelleştirilmiş konseptiniz yaratılmış olur.

Klemens dizisi üretimimiz sipariş yoğunluğunu esnek şekilde yönetmenize veya tam montajlı DIN raylarını, kontrol panosu üretimimize tam zamanında sağlamanıza yardımcı olur.



### Ek bilgi:

COMPLETE line serisi ve kontrol panosu için kapsamlı çözümlerimiz hakkında daha fazla bilgi edinin. Web sitemizi ziyaret edin:

[phoenixcontact.com/completeline](http://phoenixcontact.com/completeline)



# Dairesel konnektörler

Phoenix Contact'ın dairesele konnektör serisi endüstriyel uygulamaların tamamını kapsar. M5 - M58, düz veya açılı, ekranlız veya ekranlı: kapsamlı portföyümüz her zaman uygulamanız için doğru konnektörü sağlar.

## Sensör/aktüatör konnektörleri

Sahada farklı boylarda kabloları bağlamak istiyor musunuz? Birleştirilebilir M12 konnektörlerimiz her uygulama için en iyi çözümü sağlar:

- IDC izolasyon kaydırmalı bağlantı
- Push-in bağlantı
- Krimp bağlantı
- Pierce bağlantı
- Vidalı bağlantı
- Lehimli bağlantı

Birleştirilebilir ekranlı konnektörler daha zor gereksinimlerde kullanılır.

## Sensör/aktüatör cihaz konnektörleri

Endüstriyel uygulamalarda sensör/aktüatör kablolaması için birçok gereklilik söz konusudur. Phoenix Contact'ın ürünleri de aynı oranda çeşitlidir. Doğru cihaz konnektörünü bulacaksınız – ister M5, M8 veya M12 formatında ister önden veya arkadan montajlı. Müşteriye özel geliştirmeler cihaz konseptinde optimum uyarlamalar sağlar.

## Sinyal, geri besleme, hibrit ve güç konnektörleri

M17 - M58 konnektörlerine yönelik ürün portföyü 630 V/150 A'e kadar sinyal, hibrit ve konnektörler için endüstriyel ortamlardaki tüm uygulamaları kapsar. Bu aynı zamanda conta sıklığı, titreşime dayanım ve EMC ekranlaması konularını da kapsamaktadır. Plastik kalıplanmış konnektörler dairesele konnektör serisini tamamlar.

**i** Web kodunuz: #0368

## Sensör/aktüatör konnektörleri

M8 konnektörler	16
M12 konnektörler	19
Valf konnektörleri	28

## Sensör/aktüatör cihaz konnektörleri

M5 cihaz konnektörleri	32
M8 cihaz konnektörleri	33
M12 cihaz konnektörleri	35
Aksesuarlar	54

## Sinyal konnektörleri

M17 sinyal konnektörleri	60
M23 PRO sinyal konnektörleri	72
M23 sinyal konnektörleri	80

## Geri besleme konnektörleri

M23 geri besleme konnektörleri	106
--------------------------------	-----

## Hibrit konnektörler

M23 hibrit konnektörler	114
M40 hibrit konnektörler	122

## Güç konnektörleri

M17 güç konnektörleri	130
M23 PRO serisi güç konnektörleri	142
M23 güç konnektörleri	150
M40 güç konnektörleri	162
M58 güç konnektörleri	170

Aletler ve aksesuarlar	176
------------------------	-----

# Dairesel konnektörler

## M8 sensör/aktüatör konnektörleri

### İzolasyon kaydırmalı bağlantı



Bağlantı kesit alanı:  
0,08 mm<sup>2</sup> ... 0,25 mm<sup>2</sup>,  
2 mm pin aralıklı 3 ve 4-pinli



#### Teknik veriler

	3-pinli		4-pinli	
	Genel veriler			
M8 yuvarlak konnektör, uyumluluk:	IEC 61076-2-104			
Kirlilik sınıfı	3			
Koruma sınıfı	IP65 / IP67			
Bağlantı yöntemi	İzolasyon kaydırma bağlantısı			
Kablo Çapı	2,5 mm ... 5 mm ±0,2 mm			
İletken kesiti	0,08 mm <sup>2</sup> ... 0,25 mm <sup>2</sup>			
Elektriksel veriler	48 V AC / 60 V DC		30 V AC / 30 V DC	
Nominal gerilim	4 A			
Nominal akım	≥ 100 MΩ			
İzolasyon direnci				
Malzeme verileri	CuSn / Ni/Au			
Malzeme kontağı / kontak yüzeyi	TPU GF			
Kontakt taşıyıcı malzemesi	HB			
UL 94'e uygun yanmazlık sınıfı				
Sıcaklık verileri	-25 ... 80			
Fiş / Soket	[°C]			

#### Sipariş verileri

Tanım	3-pinli		4-pinli	
	Sipariş No.	Adet / Paket	Sipariş No.	Adet / Paket
<b>Konnektör</b> , renk kodlu ve numaralandırılmış bağlantı alanı				
Soket, düz	1441040	1	1441053	1
Fiş, düz	1441008	1	1441011	1



Bağlantı kesit alanı:  
0,25 mm<sup>2</sup> ... 0,5 mm<sup>2</sup>,  
2 mm pin aralıklı 3 ve 4-pinli



#### Teknik veriler

	3-pinli		4-pinli	
	Genel veriler			
M8 yuvarlak konnektör, uyumluluk:	IEC 61076-2-104			
Kirlilik sınıfı	3			
Koruma sınıfı	IP65 / IP67			
Bağlantı yöntemi	İzolasyon kaydırma bağlantısı			
Kablo Çapı	2,5 mm ... 5 mm ±0,2 mm			
İletken kesiti	0,25 mm <sup>2</sup> ... 0,5 mm <sup>2</sup>			
Elektriksel veriler	48 V AC / 60 V DC		30 V AC / 30 V DC	
Nominal gerilim	4 A			
Nominal akım	≥ 100 MΩ			
İzolasyon direnci				
Malzeme verileri	CuSn / Ni/Au			
Malzeme kontağı / kontak yüzeyi	TPU GF			
Kontakt taşıyıcı malzemesi	HB			
UL 94'e uygun yanmazlık sınıfı				
Sıcaklık verileri	-25 ... 80			
Fiş / Soket	[°C]			

#### Sipariş verileri

Tanım	3-pinli		4-pinli	
	Sipariş No.	Adet / Paket	Sipariş No.	Adet / Paket
<b>Konnektör</b> , renk kodlu ve numaralandırılmış bağlantı alanı				
Soket, düz	1441066	1	1441079	1
Fiş, düz	1441024	1	1441037	1



## Vidalı bağlantı

Ekranlız,  
3-, 4-pinliEkranlı,  
3-, 4-pinli

## Teknik veriler

	3-pinli		4-pinli	
	Genel veriler	IEC 61076-2-104		
M8 yuvarlak konektör, uyumluluk:	3			
Kirlilik sınıfı	IP67			
Koruma sınıfı	Vidalı bağlantı			
Bağlantı yöntemi	3,5 mm ... 5 mm			
Kablo Çapı	0,14 mm <sup>2</sup> ... 0,5 mm <sup>2</sup>			
Bağlantı kesiti [mm <sup>2</sup> ]				
Elektriksel veriler	48 V AC / 60 V DC		30 V AC / 30 V DC	
Nominal gerilim	4 A			
Nominal akım	≥ 100 MΩ			
İzolasyon direnci				
Malzeme verileri	CuZn / Au			
Malzeme kontağı / kontak yüzeyi	PA			
Kontakt taşıyıcı malzemesi	HB			
UL 94'e uygun yanmazlık sınıfı				
Sıcaklık verileri	-40 ... 85			
Fiş / Soket	[°C]			

## Sipariş verileri

Tanım	3-pinli		4-pinli	
	Sipariş No.	Adet / Paket	Sipariş No.	Adet / Paket
<b>Konektörler</b>				
Soket, düz	1506888	1	1506891	1
Fiş, düz	1501252	1	1501265	1
Soket, açılı	1407582	1	1407584	1
Fiş, açılı	1407583	1	1407585	1

## Aksesuarlar

Baskı vidası ve conta, kablo çapları:	SACC-M 8-SET/2,2-3,5	1436945	5
2,5 mm ... 3,5 mm			



## Teknik veriler

	3-pinli		4-pinli	
	Genel veriler	IEC 61076-2-104		
M8 yuvarlak konektör, uyumluluk:	3			
Kirlilik sınıfı	IP67			
Koruma sınıfı	Vidalı bağlantı			
Bağlantı yöntemi	3,5 mm ... 5,5 mm			
Kablo Çapı	0,14 mm <sup>2</sup> ... 0,5 mm <sup>2</sup>			
Bağlantı kesiti [mm <sup>2</sup> ]				
Elektriksel veriler	48 V AC / 60 V DC		30 V AC / 30 V DC	
Nominal gerilim	4 A			
Nominal akım	≥ 100 MΩ			
İzolasyon direnci				
Malzeme verileri	CuZn / Au			
Malzeme kontağı / kontak yüzeyi	PA			
Kontakt taşıyıcı malzemesi	HB			
UL 94'e uygun yanmazlık sınıfı				
Sıcaklık verileri	-40 ... 85			
Fiş / Soket	[°C]			

## Sipariş verileri

Tanım	3-pinli		4-pinli	
	Sipariş No.	Adet / Paket	Sipariş No.	Adet / Paket
<b>Konektörler</b>				
Soket, düz	1542907	1	1542910	1
Fiş, düz	1542884	1	1542897	1

## Aksesuarlar

Baskı vidası ve conta, kablo çapları:	SACC-M 8-SET/2,2-3,5	1436945	5
2,5 mm ... 3,5 mm			

# Dairesel konektörler

## M8 sensör/aktüatör konektörleri

### Lehimli bağlantı



Ekranlısız,  
3-, 4-pinli



Ekranlı,  
3-, 4-pinli



#### Teknik veriler

	3-pinli		4-pinli	
	Genel veriler			
M8 yuvarlak konektör, uyumluluk:	IEC 61076-2-104			
Kirlilik sınıfı	3			
Koruma sınıfı	IP67			
Bağlantı yöntemi	Lehim bağlantısı			
Kablo Çapı	3,5 mm ... 5 mm			
Bağlantı kesiti [mm <sup>2</sup> ]	0,08 mm <sup>2</sup> ... 0,25 mm <sup>2</sup>			
Elektriksel veriler	3-pinli		4-pinli	
Nominal gerilim	48 V AC / 60 V DC		30 V AC / 30 V DC	
Nominal akım	4 A			
İzolasyon direnci	≥ 100 MΩ			
Malzeme verileri				
Malzeme kontağı / kontak yüzeyi	CuZn / Au			
Kontakt taşıyıcı malzemesi	PA			
UL 94'e uygun yanmazlık sınıfı	HB			
Sıcaklık verileri				
Fiş / Soket	-40 ... 85 [°C]			



#### Teknik veriler

	3-pinli		4-pinli	
	Genel veriler			
M8 yuvarlak konektör, uyumluluk:	IEC 61076-2-104			
Kirlilik sınıfı	3			
Koruma sınıfı	IP67			
Bağlantı yöntemi	Lehim bağlantısı			
Kablo Çapı	3,5 mm ... 5 mm			
Bağlantı kesiti [mm <sup>2</sup> ]	0,08 mm <sup>2</sup> ... 0,25 mm <sup>2</sup>			
Elektriksel veriler	3-pinli		4-pinli	
Nominal gerilim	48 V AC / 60 V DC		30 V AC / 30 V DC	
Nominal akım	4 A			
İzolasyon direnci	≥ 100 MΩ			
Malzeme verileri				
Malzeme kontağı / kontak yüzeyi	CuZn / Au			
Kontakt taşıyıcı malzemesi	PA			
UL 94'e uygun yanmazlık sınıfı	HB			
Sıcaklık verileri				
Fiş / Soket	-40 ... 85 [°C]			

#### Sipariş verileri

Tanım	3-pinli		4-pinli	
	Sipariş No.	Adet / Paket	Sipariş No.	Adet / Paket
	<b>Konnektörler</b>			
Soket, açılı	1529399	1	1513444	1
Fiş, açılı	1699902	1	1554209	1
Soket, düz	1681172	1	1681185	1
Fiş, düz	1681156	1	1681169	1

#### Sipariş verileri

Tanım	3-pinli		4-pinli	
	Sipariş No.	Adet / Paket	Sipariş No.	Adet / Paket
	<b>Konnektörler</b>			
Soket, açılı	1436479	1	1436482	1
Fiş, açılı	1436453	1	1436466	1
Soket, düz	1506927	1	1506930	1
Fiş, düz	1506901	1	1506914	1

#### Aksesuarlar

Baskı vidası ve conta, kablo çapları:	SACC-M 8-SET/2,2-3,5	
2,5 mm ... 3,5 mm	1436945	5

#### Aksesuarlar

Baskı vidası ve conta, kablo çapları:	SACC-M 8-SET/2,2-3,5	
2,5 mm ... 3,5 mm	1436945	5

## Push-in bağlantı

## Notlar:

Ağ ve fieldbus'lar için montajlanan M12 konektörler data konektörleri ve kablolar bölümünde bulunabilir, bkz sayfa 337



Ekranlısız,  
4-, 5-pinli



Ekranlı,  
4-, 5-pinli



## Teknik veriler

Genel veriler	4-pinli		5-pinli	
	M12 yuvarlak konektör, uyumluluk:	IEC 61076-2-101		
Kirlilik sınıfı	3			
Koruma sınıfı	IP65 / IP67			
Bağlantı yöntemi	Push-in bağlantı			
Kablo Çapı	4 mm ... 8 mm			
Bağlantı kesiti [mm <sup>2</sup> ]	0,14 mm <sup>2</sup> ... 0,75 mm <sup>2</sup>			
Elektriksel veriler	250 V AC / 250 V DC		48 V AC / 60 V DC	
Nominal gerilim	4 A			
Nominal akım	≥ 100 MΩ			
İzolasyon direnci	CuSn / Ni/Au			
Malzeme verileri	PA 6.6			
Malzeme kantağı / kontak yüzeyi	V0			
Kontakt taşıyıcı malzemesi				
UL 94'e uygun yanmazlık sınıfı				
Sıcaklık verileri				
Fiş / Soket	-40 ... 85 [°C]			



## Teknik veriler

Genel veriler	4-pinli		5-pinli	
	M12 yuvarlak konektör, uyumluluk:	IEC 61076-2-101		
Kirlilik sınıfı	3			
Koruma sınıfı	IP65 / IP67			
Bağlantı yöntemi	Push-in bağlantı			
Kablo Çapı	4 mm ... 8 mm			
Bağlantı kesiti [mm <sup>2</sup> ]	0,14 mm <sup>2</sup> ... 0,75 mm <sup>2</sup>			
Elektriksel veriler	48 V AC / 60 V DC		4 A	
Nominal gerilim	≥ 100 MΩ			
Nominal akım	CuSn / Ni/Au			
İzolasyon direnci	PA 6.6			
Malzeme verileri	V0			
Malzeme kantağı / kontak yüzeyi				
Kontakt taşıyıcı malzemesi				
UL 94'e uygun yanmazlık sınıfı				
Sıcaklık verileri				
Fiş / Soket	-40 ... 85			

## Sipariş verileri

Tanım	Kodlama	4-pinli		5-pinli		
		Sipariş No.	Adet / Paket	Sipariş No.	Adet / Paket	
<b>Konnektör, metal kafalı, renk kodlu ve numaralandırılmış bağlantı alanı</b>						
Soket, açılı	A - standardı	1424656	1	1424653	1	
Fiş, açılı	A - standardı	1424654	1	1424651	1	
Soket, düz	A - standardı	1424655	1	1424652	1	
Fiş, düz	A - standardı	1424657	1	1424649	1	
<b>Konnektör, plastik kafalı, renk kodlu ve numaralandırılmış bağlantı alanı</b>						
Soket, açılı	A - standardı	1424694	1	1424690	1	
Fiş, açılı	A - standardı	1424692	1	1424688	1	
Soket, düz	A - standardı	1424693	1	1424689	1	
Fiş, düz	A - standardı	1424691	1	1424686	1	
<b>Konnektör, metal kafalı, renk kodlu ve numaralandırılmış bağlantı alanı</b>						
Soket, açılı	B ters				1424665	1
Fiş, açılı	B ters				1424663	1
Soket, düz	B ters				1424664	1
Fiş, düz	B ters				1424662	1

## Sipariş verileri

Tanım	Kodlama	4-pinli		5-pinli		
		Sipariş No.	Adet / Paket	Sipariş No.	Adet / Paket	
<b>Konnektör, metal kafalı, renk kodlu ve numaralandırılmış bağlantı alanı</b>						
Soket, açılı	A - standardı	1424669	1	1424661	1	
Fiş, açılı	A - standardı	1424667	1	1424659	1	
Soket, düz	A - standardı	1424668	1	1424660	1	
Fiş, düz	A - standardı	1424666	1	1424658	1	
<b>Konnektör, plastik kafalı, renk kodlu ve numaralandırılmış bağlantı alanı</b>						
Soket, açılı	A - standardı	1424694	1	1424690	1	
Fiş, açılı	A - standardı	1424692	1	1424688	1	
Soket, düz	A - standardı	1424693	1	1424689	1	
Fiş, düz	A - standardı	1424691	1	1424686	1	
<b>Konnektör, metal kafalı, renk kodlu ve numaralandırılmış bağlantı alanı</b>						
Soket, açılı	B ters				1424665	1
Fiş, açılı	B ters				1424663	1
Soket, düz	B ters				1424664	1
Fiş, düz	B ters				1424662	1

### İzolasyon kaydırmalı bağlantı

#### Notlar:

Ağ ve fieldbus'lar için montajlanan M12 konnektörler data konnektörleri ve kablolar bölümünde bulunabilir, bkz sayfa 337



ekranlı,  
4-pinli



#### Teknik veriler

Genel veriler	4-pinli	4-pinli
	M12 yuvarlak konnektör, uyumluluk:	IEC 61076-2-101 uyarınca
Kirlilik sınıfı	3	
Koruma sınıfı	IP65 / IP67	
Bağlantı yöntemi	İzolasyon kaydırma bağlantısı	
Kablo Çapı	3,5 mm ... 6 mm	4 mm ... 8 mm
Bağlantı kesiti [mm <sup>2</sup> ]	0,14 mm <sup>2</sup> ... 0,34 mm <sup>2</sup>	0,34 mm <sup>2</sup> ... 0,75 mm <sup>2</sup>
Elektriksel veriler		
Nominal gerilim	125 V AC / 125 V DC	250 V AC / 250 V DC
Nominal akım	4 A	
İzolasyon direnci	≥ 100 MΩ	
Malzeme verileri		
Malzeme kantağı / kontak yüzeyi	CuSn / Ni/Au	
Kontakt taşıyıcı malzemesi	TPU	
UL 94'e uygun yanmazlık sınıfı	V0	
Sıcaklık verileri		
Fiş / Soket	-25 ... 80 [°C]	

#### Sipariş verileri

Tanım	Kodlama	4-pinli		4-pinli	
		Sipariş No.	Adet / Paket	Sipariş No.	Adet / Paket
<b>Konnektör</b> , plastik kafalı, renk kodlu ve numaralandırılmış bağlantı alanı					
Soket, düz	A - standardı	<b>1641701</b>	1	<b>1641756</b>	1
Fiş, düz	A - standardı	<b>1641714</b>	1	<b>1641769</b>	1
<b>Konnektör</b> , metal kafalı, renk kodlu ve numaralandırılmış bağlantı alanı					
Soket, düz	A - standardı	<b>1641688</b>	1	<b>1641772</b>	1
Fiş, düz	A - standardı	<b>1641691</b>	1	<b>1641785</b>	1
<b>Konnektör</b> , paslanmaz çelik kafalı, renk kodlu ve numaralandırılmış bağlantı alanı					
Soket, düz	A - standardı	<b>1440766</b>	1	<b>1440782</b>	1
Fiş, düz	A - standardı	<b>1440753</b>	1	<b>1440779</b>	1

## İzolasyon kaydırmalı bağlantı

Ekranlı,  
4-, 5-, 8-pinliEkranlı,  
4-, 5-, 8-pinli

ERC

	Teknik veriler		
	4-pinli	5-pinli	8-pinli
Genel veriler			
M12 yuvarlak konnektör, uyumluluk:	IEC 61076-2-101 uyarınca		
Kirlilik sınıfı	3		
Koruma sınıfı	IP65 / IP67		
Bağlantı yöntemi	İzolasyon kaydırma bağlantısı		
Bağlantı kesiti [mm <sup>2</sup> ]	0,14 mm <sup>2</sup> ... 0,75 mm <sup>2</sup>		0,14 mm <sup>2</sup> ... 0,5 mm <sup>2</sup>
Elektriksel veriler			
Nominal gerilim	250 V AC / 250 V DC	48 V AC / 60 V DC	30 V AC / 30 V DC
Nominal akım	4 A		2 A
İzolasyon direnci	≥ 100 MΩ		
Malzeme verileri			
Malzeme kontağı / kontak yüzeyi	CuSn / Ni/Au		
Kontakt taşıyıcı malzemesi	PA 6.6		
UL 94'e uygun yanmazlık sınıfı	V0		
Sıcaklık verileri			
Fiş / Soket	-40 ... 85		

ERC

	Teknik veriler		
	4-pinli	5-pinli	8-pinli
Genel veriler			
M12 yuvarlak konnektör, uyumluluk:	-		
Kirlilik sınıfı	3		
Koruma sınıfı	IP65 / IP67		
Bağlantı yöntemi	İzolasyon kaydırma bağlantısı		
Bağlantı kesiti [mm <sup>2</sup> ]	0,14 mm <sup>2</sup> ... 0,75 mm <sup>2</sup>		0,14 mm <sup>2</sup> ... 0,5 mm <sup>2</sup>
Elektriksel veriler			
Nominal gerilim	250 V AC / 250 V DC	48 V AC / 60 V DC	30 V AC / 30 V DC
Nominal akım	4 A		2 A
İzolasyon direnci	≥ 100 MΩ		
Malzeme verileri			
Malzeme kontağı / kontak yüzeyi	CuSn / Ni/Au		
Kontakt taşıyıcı malzemesi	PA 6.6		
UL 94'e uygun yanmazlık sınıfı	V0		
Sıcaklık verileri			
Fiş / Soket	-40 ... 85		

Tanım	Kodlama	Sipariş verileri					
		Sipariş No.	Adet / Paket	Sipariş No.	Adet / Paket	Sipariş No.	Adet / Paket
		4-pinli		5-pinli		8-pinli	

Tanım	Kodlama	Sipariş verileri					
		Sipariş No.	Adet / Paket	Sipariş No.	Adet / Paket	Sipariş No.	Adet / Paket
		4-pinli		5-pinli		8-pinli	

**Konnektör**, ekranlı, metal kafalı, renk kodlu ve numaralandırılmış bağlantı alanı **kablo çapı: 5 mm ... 9,7 mm**

Soket, düz A - standardı **1413994** 1 **1413992** 1 **1414611** 1  
Fiş, düz A - standardı **1413993** 1 **1413991** 1 **1414610** 1

**Kablo konnektörü**, ekranlı, renk kodlu ve numaralandırılmış bağlantı alanı, **kablo çapı: 5 mm ... 9,7 mm**

**1414418** 1 **1414417** 1 **1414612** 1

# Dairesel konektörler

## M12 sensör/aktüatör konektörleri

### Vidalı bağlantı

#### Notlar:

Ağ ve fieldbus'lar için montajlanan M12 konektörler data konektörleri ve kablolar bölümünde bulunabilir, bkz sayfa 337



Plastik kafalı,  
4, 5-pinli



Metal kafalı,  
4, 5, 8-pinli



#### Teknik veriler

Genel veriler	4-pinli		5-pinli	
	M12 yuvarlak konektör, uyumluluk:	IEC 61076-2-101		
Kirlilik sınıfı	3			
Koruma sınıfı	IP67			
Bağlantı yöntemi	Vidalı bağlantı			
Bağlantı kesiti [mm <sup>2</sup> ]	0,25 mm <sup>2</sup> ... 0,75 mm <sup>2</sup>			
Elektriksel veriler	250 V AC / 250 V DC		48 V AC / 60 V DC	
Nominal gerilim	4 A			
Nominal akım	≥ 100 MΩ			
İzolasyon direnci	CuZn / CuSnZn			
Malzeme verileri	PA			
Malzeme kontağı / kontak yüzeyi	HB			
Kontakt taşıyıcı malzemesi	UL 94'e uygun yanmazlık sınıfı			
Sıcaklık verileri	Fiş / Soket			
	[-40 ... 85]			



#### Teknik veriler

Genel veriler	4-pinli		5-pinli		8-pinli	
	M12 yuvarlak konektör, uyumluluk:	IEC 61076-2-101				
Kirlilik sınıfı	3					
Koruma sınıfı	IP67					
Bağlantı yöntemi	Vidalı bağlantı					
Bağlantı kesiti [mm <sup>2</sup> ]	0,25 mm <sup>2</sup> ... 0,75 mm <sup>2</sup>		0,25 mm <sup>2</sup> ... 0,5 mm <sup>2</sup>			
Elektriksel veriler	250 V AC / 250 V DC		48 V AC / 60 V DC		30 V AC / 30 V DC	
Nominal gerilim	4 A					
Nominal akım	≥ 100 MΩ					
İzolasyon direnci	CuZn / CuSnZn					
Malzeme verileri	PA					
Malzeme kontağı / kontak yüzeyi	HB					
Kontakt taşıyıcı malzemesi	UL 94'e uygun yanmazlık sınıfı					
Sıcaklık verileri	Fiş / Soket					
	[-40 ... 85]					

#### Sipariş verileri

Tanım	Kodlama	4-pinli		5-pinli	
		Sipariş No.	Adet / Paket	Sipariş No.	Adet / Paket
<b>konnektör, Pg7 vidalı bağlantı, kablo çapı: 4 mm ... 6 mm</b>					
Soket, açılı	A - standardı	1681130	1	1662308	1
Fiş, açılı	A - standardı	1681091	1	1662269	1
Soket, düz	A - standardı	1681114	1	1662298	1
Fiş, düz	A - standardı	1681088	1	1662256	1
<b>konnektör, Pg9 vidalı bağlantı, kablo çapı: 6 mm ... 8 mm</b>					
Soket, açılı	A - standardı			1500790	1
Fiş, açılı	A - standardı			1513431	1
Soket, düz	A - standardı			1500787	1
Fiş, düz	A - standardı			1500774	1
<b>konnektör, Pg11 vidalı bağlantı, kablo çapı: 8 mm ... 10 mm</b>					
Soket, düz	A - standardı				
Fiş, düz	A - standardı				
<b>güç konnektörü, Pg11 vidalı bağlantı, kablo çapı: 8 mm ... 10 mm, nominal akım: 8 A'e kadar (maks. 5. pin maks. 2 A) 1,5 mm<sup>2</sup> tel/litz teli</b>					
Soket, açılı	A - standardı				
Fiş, açılı	A - standardı				
Soket, düz	A - standardı				
Fiş, düz	A - standardı				

#### Sipariş verileri

Tanım	Kodlama	4-pinli		5-pinli		8-pinli	
		Sipariş No.	Adet / Paket	Sipariş No.	Adet / Paket	Sipariş No.	Adet / Paket
<b>konnektör, Pg7 vidalı bağlantı, kablo çapı: 4 mm ... 6 mm</b>							
Soket, açılı	A - standardı	1681143	1	1662984	1		
Fiş, açılı	A - standardı	1681101	1	1663129	1		
Soket, düz	A - standardı	1681127	1	1662968	1		
Fiş, düz	A - standardı	1662528	1	1663116	1		
<b>konnektör, Pg9 vidalı bağlantı, kablo çapı: 6 mm ... 8 mm</b>							
Soket, açılı	A - standardı			1681499	1		
Fiş, açılı	A - standardı			1681473	1		
Soket, düz	A - standardı	1696439	1	1681486	1	1513347	1
Fiş, düz	A - standardı	1523230	1	1681460	1	1513334	1
<b>konnektör, Pg11 vidalı bağlantı, kablo çapı: 8 mm ... 10 mm</b>							
Soket, düz	A - standardı					1410665	1
Fiş, düz	A - standardı					1410666	1
<b>güç konnektörü, Pg11 vidalı bağlantı, kablo çapı: 8 mm ... 10 mm, nominal akım: 8 A'e kadar (maks. 5. pin maks. 2 A) 1,5 mm<sup>2</sup> tel/litz teli</b>							
Soket, açılı	A - standardı	1408991	1	1408993	1		
Fiş, açılı	A - standardı	1408990	1	1408992	1		
Soket, düz	A - standardı	1404416	1	1404418	1		
Fiş, düz	A - standardı	1404415	1	1404417	1		

#### Aksesuarlar

Baskı vidası ve conta, Pg7 vida bağlantılı konektörler için, kablo çapları için:			
2,5 mm ... 3,5 mm	SACC-M12-SET/2,5-3,5	1436505	5

#### Aksesuarlar

Baskı vidası ve conta, Pg7 vida bağlantılı konektörler için, kablo çapları için:			
2,5 mm ... 3,5 mm	SACC-M12-SET/2,5-3,5	1436505	5

## Vidalı bağlantı

## Notlar:

Ağ ve fieldbus'lar için montajlanan M12 konektörler data konektörleri ve kablolar bölümünde bulunabilir, bkz sayfa 337



Metal kafa,  
4, 5-pinli,  
SKINTOP® vida bağlantılı



Paslanmaz çelik kafa,  
4, 5-pinli

ERC

c.91 us ERC

	Teknik veriler	
	4-pinli	5-pinli
Genel veriler		
M12 yuvarlak konektör, uyumluluk:	IEC 61076-2-101	
Kirlilik sınıfı	3	
Koruma sınıfı	IP67	
Bağlantı yöntemi	Vidalı bağlantı	
Bağlantı kesiti [mm <sup>2</sup> ]	0,25 mm <sup>2</sup> ... 0,75 mm <sup>2</sup>	
Elektriksel veriler		
Nominal gerilim	250 V AC / 250 V DC	48 V AC / 60 V DC
Nominal akım	4 A	
İzolasyon direnci	≥ 100 MΩ	
Malzeme verileri		
Malzeme kontağı / kontak yüzeyi	CuZn / CuSnZn	
Kontakt taşıyıcı malzemesi	PA	
UL 94'e uygun yanmazlık sınıfı	HB	
Sıcaklık verileri		
Fiş / Soket	-20 ... 80 [°C]	

	Teknik veriler	
	4-pinli	5-pinli
Genel veriler		
M12 yuvarlak konektör, uyumluluk:	IEC 61076-2-101	
Kirlilik sınıfı	3	
Koruma sınıfı	IP65/IP67/IP69K	
Bağlantı yöntemi	Vidalı bağlantı	
Bağlantı kesiti [mm <sup>2</sup> ]	0,25 mm <sup>2</sup> ... 0,75 mm <sup>2</sup>	
Elektriksel veriler		
Nominal gerilim	250 V AC / 250 V DC	48 V AC / 60 V DC
Nominal akım	4 A	
İzolasyon direnci	≥ 100 MΩ	
Malzeme verileri		
Malzeme kontağı / kontak yüzeyi	CuZn / Au	
Kontakt taşıyıcı malzemesi	PA	
UL 94'e uygun yanmazlık sınıfı	-	
Sıcaklık verileri		
Fiş / Soket	-40 ... 85 [°C]	

Tanım	Kodlama	Sipariş verileri			
		4-pinli		5-pinli	
		Sipariş No.	Adet / Paket	Sipariş No.	Adet / Paket
<b>konnektör, Pg7 vidalı bağlantı, kablo çapı: 4 mm ... 6 mm</b>					
Soket, açılı	A - standardı				
Fiş, açılı	A - standardı				
Soket, düz	A - standardı	1430381	1	1559000	1
Fiş, düz	A - standardı	1556870	1	1456466	1
<b>konnektör, Pg9 vidalı bağlantı, kablo çapı: 6 mm ... 8 mm</b>					
Soket, açılı	A - standardı			1556812	1
Fiş, açılı	A - standardı			1561742	1
Soket, düz	A - standardı			1556838	1
Fiş, düz	A - standardı			1556825	1

Tanım	Kodlama	Sipariş verileri			
		4-pinli		5-pinli	
		Sipariş No.	Adet / Paket	Sipariş No.	Adet / Paket
<b>konnektör, Pg7 vidalı bağlantı, kablo çapı: 4 mm ... 6 mm</b>					
Soket, açılı	A - standardı	1553284	1	1553297	1
Fiş, açılı	A - standardı	1553200	1	1553213	1
Soket, düz	A - standardı	1553242	1	1553255	1
Fiş, düz	A - standardı	1553161	1	1553187	1
<b>konnektör, Pg9 vidalı bağlantı, kablo çapı: 6 mm ... 8 mm</b>					
Soket, açılı	A - standardı			1553307	1
Fiş, açılı	A - standardı			1553239	1
Soket, düz	A - standardı	1553226	1	1553271	1
Fiş, düz	A - standardı	1553268	1	1553190	1

Aksesuarlar		
Baskı vidası ve conta, Pg7 vida bağlantılı konektörler için, kablo çapları için:		
2,5 mm ... 3,5 mm		

Aksesuarlar		
Baskı vidası ve conta, Pg7 vida bağlantılı konektörler için, kablo çapları için:		
2,5 mm ... 3,5 mm	SACC-M12-SET/2,5-3,5	1436505 5

# Dairesel konnektörler

## M12 sensör/aktüatör konnektörleri

### Vidalı bağlantı, ekranlı

#### Notlar:

Ağ ve fieldbus'lar için montajlanan M12 konnektörler data konnektörleri ve kablolar bölümünde bulunabilir, bkz sayfa 337



Metal muhafaza,  
4-, 5-, 8-pinli



Paslanmaz çelik muhafaza,  
5-pinli



#### Teknik veriler

	4-pinli			5-pinli		8-pinli	
Genel veriler							
M12 yuvarlak konnektör, uyumluluk:				IEC 61076-2-101			
Kirillik sınıfı				3			
Koruma sınıfı				IP67			
Bağlantı yöntemi				Vidalı bağlantı			
Bağlantı kesiti [mm <sup>2</sup> ]	0,25 mm <sup>2</sup> ... 0,75 mm <sup>2</sup>					0,25 mm <sup>2</sup> ... 0,5 mm <sup>2</sup>	
Elektriksel veriler							
Nominal gerilim	48 V AC / 60 V DC					30 V AC / 30 V DC	
Nominal akım	4 A					2 A	
İzolasyon direnci				≥ 100 MΩ			
Malzeme verileri							
Malzeme kantağı / kontak yüzeyi				CuZn / Au			
Kontak taşıyıcı malzemesi				PA			
UL 94'e uygun yanmazlık sınıfı				HB			
Sıcaklık verileri							
Fiş / Soket				-40 ... 85		-40 ... 85	



#### Teknik veriler

	5-pinli	
Genel veriler		
IEC 61076-2-101		
Kirillik sınıfı	3	
Koruma sınıfı	IP65 / IP67 / IP69K	
Bağlantı yöntemi	Vidalı bağlantı	
Bağlantı kesiti [mm <sup>2</sup> ]	0,25 mm <sup>2</sup> ... 0,75 mm <sup>2</sup>	
Elektriksel veriler		
Nominal gerilim	48 V AC / 60 V DC	
Nominal akım	4 A	
İzolasyon direnci	≥ 100 MΩ	
Malzeme verileri		
Malzeme kantağı / kontak yüzeyi	CuZn / Au	
Kontak taşıyıcı malzemesi	PA	
UL 94'e uygun yanmazlık sınıfı	V0	
Sıcaklık verileri		
Fiş / Soket	-40 ... 85	

#### Sipariş verileri

Tanım	Kodlama	4-pinli		5-pinli		8-pinli	
		Sipariş No.	Adet / Paket	Sipariş No.	Adet / Paket	Sipariş No.	Adet / Paket
<b>Konnektör, kablo çapı: 4 mm ... 6 mm</b>							
Fiş, açılı	A - standardı	1694279	1	1693429	1		
Soket, düz	A - standardı	1694295	1	1694305	1		
Fiş, düz	A - standardı	1693830	1	1693416	1		
<b>Konnektör, kablo çapı: 6 mm ... 8 mm</b>							
Soket, açılı	A - standardı			1430433	1		
Fiş, açılı	A - standardı			1694282	1		
Soket, düz	A - standardı	1515170	1	1694318	1	1511860	1
Fiş, düz	A - standardı	1501540	1	1694266	1	1511857	1
<b>Konnektör, kablo çapı: 6 mm ... 8,5 mm</b>							
Soket, düz	A - standardı			1508365	1		
Fiş, düz	A - standardı			1508352	1		
<b>Konnektör, kablo çapı: 3 mm ... 5,5 mm</b>							
Soket, düz	A - standardı					1440038	1
Fiş, düz	A - standardı					1440012	1
<b>Konnektör, kablo çapı: 5,5 mm ... 8,6 mm</b>							
Soket, düz	A - standardı					1440041	1
Fiş, düz	A - standardı					1440025	1

#### Sipariş verileri

Tanım	Kodlama	5-pinli	
		Sipariş No.	Adet / Paket
<b>Konnektör, kablo çapı: 5-pinli</b>			
Sipariş No.			
Adet / Paket			



## DUO konektör, vidalı bağlantı

## Notlar:

Anahtar ağız olmayan plastik dış.

Metal kafalı,  
4-, 5-pinliPlastik ve paslanmaz çelik kafalı,  
5-pinli

## Teknik veriler

## 4-pinli

## 5-pinli

Genel veriler	
M12 yuvarlak konektör, uyumluluk:	IEC 61076-2-101
Kirlilik sınıfı	3
Koruma sınıfı	IP67
Bağlantı yöntemi	Vidalı bağlantı
Kablo Çapı	2x 2,1 mm ... 3 mm (contayı küçük çaplı kablolarla kullanırken)
Kablo Çapı	2x 4 mm ... 5,2 mm (Conta büyük dış kablo kılıfı çapları için kullanıldığında)
Bağlantı kesiti [mm <sup>2</sup> ]	0,25 mm <sup>2</sup> ... 0,75 mm <sup>2</sup>
Elektriksel veriler	
Nominal gerilim	250 V AC / 250 V DC
Nominal akım	4 A
İzolasyon direnci	≥ 100 MΩ
Malzeme verileri	
Malzeme kontağı / kontak yüzeyi	CuZn / CuSnZn
Kontakt taşıyıcı malzemesi	PA
UL 94'e uygun yanmazlık sınıfı	-
Sıcaklık verileri	
Fiş / Soket	-40 ... 85 [°C]

## Sipariş verileri

## Sipariş No.

## Adet / Paket

## Sipariş No.

## Adet / Paket

## 4-pinli

## 5-pinli

Tanım	Kodlama				
Konektör, metal kafalı, iki kabloyu bağlamak için					
Fiş, düz	A - standardı	1507052	1	1662748	1
Konektör, plastik kafalı, iki kabloyu bağlamak için					
Soket, düz	A - standardı				
Fiş, düz	A - standardı				
Fiş, açılı	A - standardı				
Konektör, paslanmaz çelik kafalı, iki kabloyu bağlamak için					
Soket, düz	A - standardı				
Fiş, düz	A - standardı				



## Teknik veriler

## Plastik kafalı

## Paslanmaz çelik kafalı

Genel veriler	
M12 yuvarlak konektör, uyumluluk:	IEC 61076-2-101
Kirlilik sınıfı	3
Koruma sınıfı	IP67
Bağlantı yöntemi	Vidalı bağlantı
Kablo Çapı	2x 2,1 mm ... 3 mm (contayı küçük çaplı kablolarla kullanırken)
Kablo Çapı	2x 4 mm ... 5,2 mm (Conta büyük dış kablo kılıfı çapları için kullanıldığında)
Bağlantı kesiti [mm <sup>2</sup> ]	0,25 mm <sup>2</sup> ... 0,75 mm <sup>2</sup>
Elektriksel veriler	
Nominal gerilim	48 V AC / 60 V DC
Nominal akım	4 A
İzolasyon direnci	≥ 100 MΩ
Malzeme verileri	
Malzeme kontağı / kontak yüzeyi	CuZn / CuSnZn
Kontakt taşıyıcı malzemesi	PA
UL 94'e uygun yanmazlık sınıfı	-
Sıcaklık verileri	
Fiş / Soket	-40 ... 85

## Sipariş verileri

## Sipariş No.

## Adet / Paket

## Sipariş No.

## Adet / Paket

## Plastik kafalı

## Paslanmaz çelik kafalı

Tanım	Kodlama				
Konektör, metal kafalı, iki kabloyu bağlamak için					
Fiş, düz	A - standardı	1507052	1	1662748	1
Konektör, plastik kafalı, iki kabloyu bağlamak için					
Soket, düz	A - standardı				
Fiş, düz	A - standardı				
Fiş, açılı	A - standardı				
Konektör, paslanmaz çelik kafalı, iki kabloyu bağlamak için					
Soket, düz	A - standardı				
Fiş, düz	A - standardı				

# Dairesel konnektörler

## M12 sensör/aktüatör konnektörleri

### Lehim ve Piercecon® bağlantı



Lehimli bağlantı,  
12-pinli



Piercecon® bağlantı,  
12, 17-pinli

us ERC

ERC

	Teknik veriler				
	ekransız		ekranlı		
Genel veriler					
M12 yuvarlak konnektör, uyumluluk:	IEC 61076-2-101				
Kirlilik sınıfı	3				
Koruma sınıfı	IP67				
Bağlantı yöntemi	Lehim bağlantısı				
Kablo Çapı	6 mm ... 8 mm				
Bağlantı kesiti [mm <sup>2</sup> ]	0,08 mm <sup>2</sup> ... 0,25 mm <sup>2</sup>				
Elektriksel veriler					
Nominal gerilim	30 V AC / 30 V DC				
Nominal akım	1,5 A (40 °C'ye kadar)				
İzolasyon direnci	> 10 GΩ				
Malzeme verileri					
Malzeme kontağı / kontak yüzeyi	CuZn / Au				
Kontak taşıyıcı malzemesi	PA				
UL 94'e uygun yanmazlık sınıfı	HB				
Sıcaklık verileri					
Fiş / Soket	-40 ... 85				
	[°C]				
	Teknik veriler				
	12-pinli		17-pinli		
Genel veriler					
M12 yuvarlak konnektör, uyumluluk:	IEC 61076-2-101				
Kirlilik sınıfı	3				
Koruma sınıfı	IP67				
Bağlantı yöntemi	Piercecon® hızlı bağlantı				
Kablo Çapı	5,4 mm ... 8,2 mm				
Bağlantı kesiti [mm <sup>2</sup> ]	0,14 mm <sup>2</sup> ... 0,14 mm <sup>2</sup>				
Elektriksel veriler					
Nominal gerilim	30 V AC / 30 V DC				
Nominal akım	1,5 A				
İzolasyon direnci	≥ 100 MΩ				
Malzeme verileri					
Malzeme kontağı / kontak yüzeyi	CuZn / Ni/Au				
Kontak taşıyıcı malzemesi	PA				
UL 94'e uygun yanmazlık sınıfı	V0				
Sıcaklık verileri					
Fiş / Soket	-25 ... 85				
	[°C]				
	Sipariş verileri				
	ekransız		ekranlı		
Tanım	Kodlama	Sipariş No.	Adet / Paket	Sipariş No.	Adet / Paket
<b>Konnektörler</b>					
Soket, açılı	A - standardı	1404423	1	1404413	1
Fiş, açılı	A - standardı	1404421	1	1404412	1
Soket, düz	A - standardı	1404420	1	1404411	1
Fiş, düz	A - standardı	1404419	1	1404410	1
<b>Konnektör, ekranlı, renk kodlu bağlantı alanı</b>					
Soket, düz	A - standardı			1559631	1
Fiş, düz	A - standardı			1559592	1
	Sipariş verileri				
	12-pinli		17-pinli		
Tanım	Kodlama	Sipariş No.	Adet / Paket	Sipariş No.	Adet / Paket
<b>Konnektörler</b>					
Soket, düz	A - standardı			1559644	1
Fiş, düz	A - standardı			1559602	1

## Vidalı bağlantı, ekranlı

PROFI  
NET

4, 5 veya 8 pinli

PROFI  
NETPush-pull kilitleme,  
4-, 5-, 8-pinli

ERC

## Teknik veriler

	4-pinli	5-pinli	8-pinli
Genel veriler			
M12 yuvarlak konektör, uyumluluk:	IEC 61076-2-101		IEC 61076-2-109
Bağlantı yöntemi	M12		
Kirillik sınıfı	3		
Koruma sınıfı	IP65 / IP67		
Bağlantı yöntemi	Krimp bağlantı		
Kablo Çapı	4,5 mm ... 7,5 mm		6,5 mm ... 10 mm
Elektriksel veriler			
Nominal gerilim	48 V AC / 60 V DC		
Nominal akım	4 A		0,5 A
İzolasyon direnci	≥ 100 Ω		
Malzeme verileri			
Kontakt taşıyıcı malzemesi	PA 6.6		
Malzeme, dişler	Çinko pres döküm, nikel kaplı		
UL 94'e uygun yanmazlık sınıfı	V0		
Sıcaklık verileri			
Fiş / Soket	-40 ... 85 [°C]		

## Sipariş verileri

Tanım	Kodlama	4-pinli		5-pinli		8-pinli	
		Sipariş No.	Adet / Paket	Sipariş No.	Adet / Paket	Sipariş No.	Adet / Paket
<b>Konektör</b> , kontaklı, renk kodlu ve numaralandırılmış kontak yöneticisi							
Soket, açılı	D - data	1422849	1				
Fiş, açılı	D - data	1422847	1				
Soket, düz	D - data	1422848	1				
Fiş, düz	D - data	1422846	1				
<b>Konektör</b> , kontaklı, renk kodlu ve numaralandırılmış kontak yöneticisi							
Soket, açılı	A - standardı			1422853	1		
Fiş, açılı	A - standardı			1422851	1		
Soket, düz	A - standardı			1422852	1		
Fiş, düz	A - standardı			1422850	1		
<b>Konektör</b> , kontaklı, renk kodlu kontak yöneticisi							
Fiş, açılı	X - data					1422845	1
Fiş, düz	X - data					1422844	1

## Aksesuarlar

<b>Krimp kontaklar</b> , dönük, altın kaplı			
Dişi, A-/D-kodlu, 0,14 mm <sup>2</sup> ... 0,34 mm <sup>2</sup>	CC1,0-TS-0,34F AU	1064041	100
Soket, A/D-kodlu, 0,34 mm <sup>2</sup> ... 1,0 mm <sup>2</sup>	CC1,0-TS-1,00F AU	1423646	100
Erkek, A-/D-kodlu, 0,14 mm <sup>2</sup> ... 0,34 mm <sup>2</sup>	CC1,0-TS-0,34M AU	1064040	100
Pin, A/D-kodlu, 0,34 mm <sup>2</sup> ... 1,0 mm <sup>2</sup>	CC1,0-TS-1,00M AU	1423645	100
Pin, X-kodlu, 0,14 mm <sup>2</sup> ... 0,34 mm <sup>2</sup>	CC0,6-TS-0,34M AU	1423643	100
<b>Sıkma pensesi</b> , dönük kontaklar için, universal bağlantı kesiti, maksimum 2,5 mm <sup>2</sup> 'ye kadar, 0,01 artışlı dijital göstergeli, açılabilir baskı kilidi, yandan giriş, konumlandırma aleti dahil			
dönük kontaklar için, dört mandrelli sıkma	CRIMPFOX-TC MP	1212510	1

ERC

## Teknik veriler

	4-pinli	5-pinli	8-pinli
Genel veriler			
M12 yuvarlak konektör, uyumluluk:	-		
Bağlantı yöntemi	M12 push-pull		
Kirillik sınıfı	3		
Koruma sınıfı	IP65 / IP67 / IP68 / IP69K		
Bağlantı yöntemi	Krimp bağlantı		
Kablo Çapı	4,5 mm ... 7,5 mm		6,5 mm ... 10 mm
Elektriksel veriler			
Nominal gerilim	48 V AC / 60 V DC		
Nominal akım	4 A		0,5 A
İzolasyon direnci	≥ 100 Ω		
Malzeme verileri			
Kontakt taşıyıcı malzemesi	PA 6.6		
Malzeme, dişler	PA 6.6		
UL 94'e uygun yanmazlık sınıfı	V0		
Sıcaklık verileri			
Fiş / Soket	-40 ... 85 [°C]		

## Sipariş verileri

Tanım	Kodlama	4-pinli		5-pinli		8-pinli	
		Sipariş No.	Adet / Paket	Sipariş No.	Adet / Paket	Sipariş No.	Adet / Paket
<b>Konektör</b> , kontaklı, renk kodlu ve numaralandırılmış kontak yöneticisi							
Soket, açılı	D - data	1021831	1				
Fiş, açılı	D - data	1021830	1				
<b>Konektör</b> , kontaklı, renk kodlu ve numaralandırılmış kontak yöneticisi							
Soket, açılı	A - standardı			1021816	1		
Fiş, açılı	A - standardı			1021815	1		
<b>Konektör</b> , kontaklı, renk kodlu kontak yöneticisi							
Fiş, açılı	X - data					1021784	1
Fiş, düz	X - data					1021783	1

## Aksesuarlar

<b>Krimp kontaklar</b> , dönük, altın kaplı			
Dişi, A-/D-kodlu, 0,14 mm <sup>2</sup> ... 0,34 mm <sup>2</sup>	CC1,0-TS-0,34F AU	1064040	100
Soket, A/D-kodlu, 0,34 mm <sup>2</sup> ... 1,0 mm <sup>2</sup>	CC1,0-TS-1,00F AU	1423645	100
Erkek, A-/D-kodlu, 0,14 mm <sup>2</sup> ... 0,34 mm <sup>2</sup>	CC1,0-TS-0,34M AU	1064040	100
Pin, A/D-kodlu, 0,34 mm <sup>2</sup> ... 1,0 mm <sup>2</sup>	CC1,0-TS-1,00M AU	1423645	100
Pin, X-kodlu, 0,14 mm <sup>2</sup> ... 0,34 mm <sup>2</sup>	CC0,6-TS-0,34M AU	1423643	100
<b>Sıkma pensesi</b> , dönük kontaklar için, universal bağlantı kesiti, maksimum 2,5 mm <sup>2</sup> 'ye kadar, 0,01 artışlı dijital göstergeli, açılabilir baskı kilidi, yandan giriş, konumlandırma aleti dahil			
dönük kontaklar için, dört mandrelli sıkma	CRIMPFOX-TC MP	1212510	1

# Dairesel konnektörler

## Valf konnektörler

### Valf konnektörleri, tip A, vidalı bağlantı



Koruma devresi yok



Koruma devresi: varistör

ERC

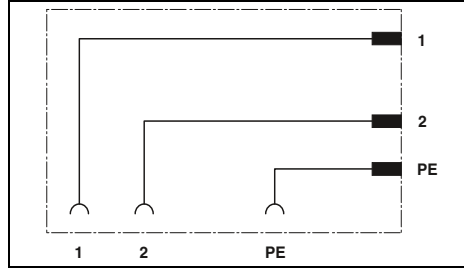

#### Teknik veriler

EN 175301-803  
3  
IP65  
Vidalı bağlantı

10 A  
> 2 GΩ

CuZn  
CuSn  
HB

-25 ... 60

#### Sipariş verileri

Tip	Sipariş No.	Adet / Paket
SACC-VB-3CON-M16/A	1452123	1
SACC-VB-4CON-M16/A	1452136	1

ERC

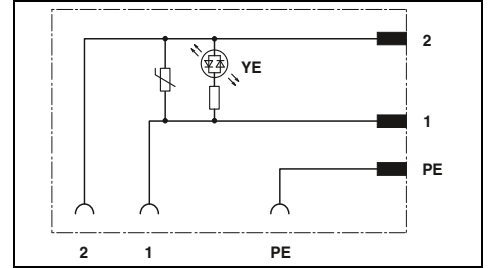

#### Teknik veriler

EN 175301-803  
3  
IP65  
Vidalı bağlantı

1,5 A  
> 2 GΩ

CuZn  
CuSn  
HB

-25 ... 60

#### Sipariş verileri

Tip	Sipariş No.	Adet / Paket
SACC-VB-3CON-M16/A-1L-SV 24V	1452149	1
SACC-VB-3CON-M16/A-1L-SV 110V	1452152	1
SACC-VB-3CON-M16/A-1L-SV 230V	1452165	1

Genel veriler
Valf konnektörü:
Kirillik sınıfı
Koruma sınıfı
Bağlantı yöntemi
Elektriksel veriler
Nominal akım
İzolasyon direnci
Malzeme verileri
Valf konnektörün kontak malzemesi
Valf fişinin kontak yüzey malzemesi
UL 94'e uygun yanmazlık sınıfı
Sıcaklık verileri
Valf konnektörler

Tanım
Valf fişi, koruma devresiz, nominal gerilim: 230 V
3 pinli
4 pinli
Valf fişi, koruma devreli, nominal gerilim:
24 V
110 V
230 V
Valf fişi, 5-pinli, A tipi, basınç anahtarı için, 2 LED, koruma devresiz, M16 kablo rakoru, nominal gerilim:
24 V
Valf fişi, koruma devreli, nominal gerilim: 24 V, kablo rakoru
Pg9
M16



Koruma devresi: varistör ve doğrultucu



Basınç anahtarı



Koruma devresi: Z diyot

ERC

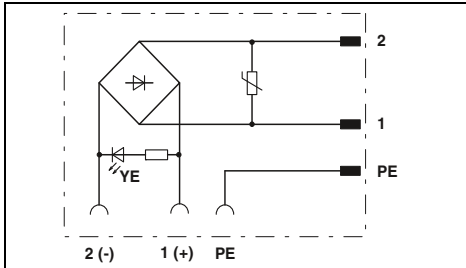

## Teknik veriler

EN 175301-803  
3  
IP65  
Vidalı bağlantı

1,5 A  
> 2 GΩ

CuZn  
CuSn  
HB

-25 ... 60

## Sipariş verileri

Tip	Sipariş No.	Adet / Paket
SACC-VB-3CON-M16/A-GVL 12/24V	1452178	1
SACC-VB-3CON-M16/A-GVL 110V	1452181	1
SACC-VB-3CON-M16/A-GVL 230V	1452194	1

ERC

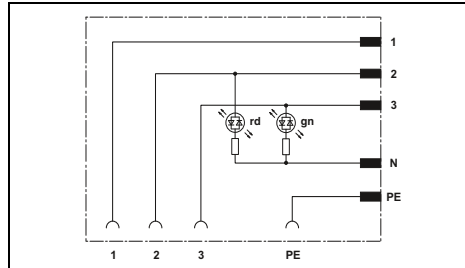

## Teknik veriler

EN 175301-803  
3  
IP65  
Vidalı bağlantı

1,5 A  
> 2 GΩ

CuZn  
CuSn  
HB

-25 ... 60

## Sipariş verileri

Tip	Sipariş No.	Adet / Paket
SACC-VB-5CON-M16/AD-2L 24V	1457908	1

ERC

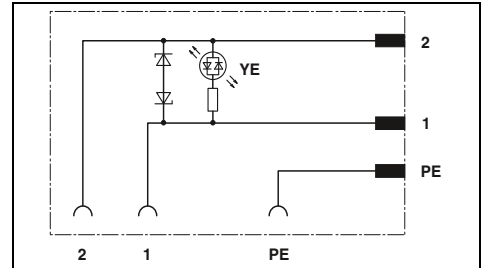

## Teknik veriler

EN 175301-803  
3  
IP65  
Vidalı bağlantı

4 A  
> 2 GΩ

CuSn  
Ag  
HB

-25 ... 60

## Sipariş verileri

Tip	Sipariş No.	Adet / Paket
SACC-V-3CON-PG9/A-1L-S	1671137	1
SACC-V-3CON-M16/A-1L-S	1544714	1

# Dairesel konnektörler

## Valf konnektörler

### Valf konnektör, tip B ve BI, vidalı bağlantı



Koruma devresi: Z diyot



Koruma devresi: varistör

ERC

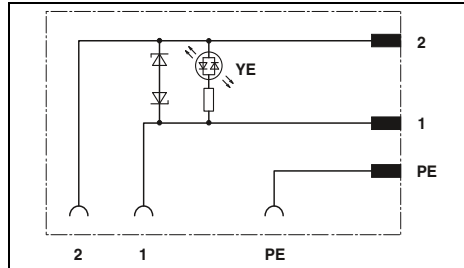

ERC

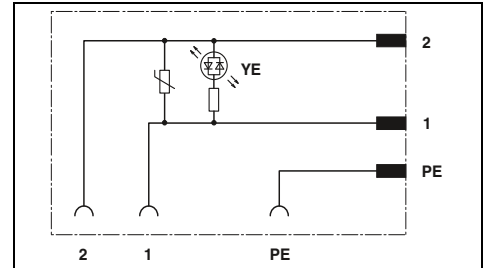

#### Teknik veriler

B tipi

BI tipi

EN 175301-803

3

IP65

Vıdalı bağlantı

4 A

> 2 GΩ

Ag

PA

HB

-25 ... 60

#### Sipariş verileri

Sipariş No.

Adet /  
Paket

Sipariş No.

Adet /  
Paket

B tipi

BI tipi

#### Teknik veriler

B tipi

BI tipi

EN 175301-803

3

IP65

Vıdalı bağlantı

1,5 A

> 2 GΩ

CuSn

PA

HB

-25 ... 60

#### Sipariş verileri

Sipariş No.

Adet /  
Paket

Sipariş No.

Adet /  
Paket

B tipi

BI tipi

Genel veriler	
Valf konnektörü:	
Kirillik sınıfı	
Koruma sınıfı	
Bağlantı yöntemi	
Elektriksel veriler	
Nominal akım	
İzolasyon direnci	
Malzeme verileri	
Valf fişinin kontak yüzey malzemesi	
Valf konnektörün muhafaza malzemesi	
UL 94'e uygun yanmazlık sınıfı	
Sıcaklık verileri	
Valf konnektörler	[°C]

Tanım	
-------	--

Valf fişi, 3-pinli, koruma devreli, kablo rakoru Pg9, nominal gerilim:

24 V	
Valf fişi, koruma devreli, sarı LED, nominal gerilim:	
24 V	
110 V	
230 V	

1671153	1	1671140	1
---------	---	---------	---

1452204	1	1452233	1
1452217	1	1452246	1
1452220	1	1452259	1

Valf konektörleri, tip C ve CI,  
vidalı bağlantı

Koruma devresi: varistör

EAC

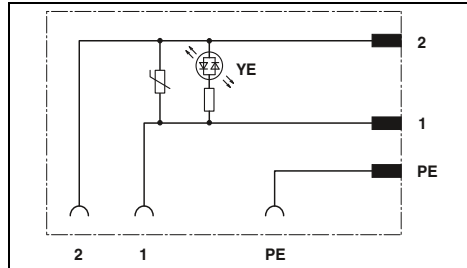

## Teknik veriler

Genel veriler	C tipi		CI tipi
	Valf konektörü:	EN 175301-803	
Kirlilik sınıfı	3		
Koruma sınıfı	IP65		
Bağlantı yöntemi	Vidalı bağlantı		
Elektriksel veriler			
Nominal akım	1,5 A		
İzolasyon direnci	> 2 GΩ		
Malzeme verileri			
Valf konektörün kontak malzemesi	CuZn		
Valf fişinin kontak yüzey malzemesi	CuSn		
UL 94'e uygun yanmazlık sınıfı	HB		
Sıcaklık verileri			
Valf konektörler	[°C]	-25 ... 60	

## Sipariş verileri

Tanım	Sipariş No.	Adet / Paket	Sipariş No.	Adet / Paket
	C tipi		CI tipi	
<b>Valf fişi, koruma devreli, sarı LED, nominal gerilim:</b>				
24 V	1452262	1	1452291	1
110 V	1452275	1	1452301	1
230 V	1452288	1	1452314	1

# Dairesel konektörler

## M5 sensör/aktüatör cihaz konektörü, önden montaj

### M5 sıkma dişi, 0,5 m litz telli

#### Notlar:

Gövde sac kalınlığı < 2,5 mm için düz somun önerilir.



M5,  
3-, 4 pinli

ERC

#### Teknik veriler

Genel veriler	3-pinli	4-pinli
	M5 yuvarlak konektör, uyumluluk:	IEC 61076-2-105
Kirlilik sınıfı	3	3
Koruma sınıfı	IP67	IP67
Bağlantı yöntemi	Tekli kablolar	Tekli kablolar
Elektriksel veriler		
Nominal gerilim	60 V	60 V
Nominal akım	1 A	1 A
Malzeme verileri		
Malzeme kontağı / kontak yüzeyi	CuSn / Au	CuSn / Au
Kontak taşıyıcı malzemesi	PA 6.6	PA 6.6
UL 94'e uygun yanmazlık sınıfı	HB	HB
Kablo tipi	TPE litz teli	TPE litz teli
Sıcaklık verileri		
Fiş / Soket	-25 ... 85	-25 ... 85

#### Sipariş verileri

Tanım	Kodlama	Sipariş No.	Adet / Paket	Sipariş No.	Adet / Paket
		3-pinli		4-pinli	
cihaz konektörleri					
	Soket	A - standardı	1530605	1	1530618
Fiş	A - standardı	1530582	1	1530595	1

#### Aksesuarlar

Yassı somun, ve: M5 diş	SACC-E-MU-M 5	1535901	100
----------------------------	---------------	---------	-----



M8 sıkma dişi,  
0,5 m litz telliM8,  
3, 4, 5 pinliM8,  
6, 8 pinli

	Teknik veriler		
	3-pinli	4-pinli	5-pinli
Genel veriler			
M8 yuvarlak konektör, uyumluluk:	IEC 61076-2-104	IEC 61076-2-104	IEC 61076-2-104
Kirlilik sınıfı	3	3	3
Koruma sınıfı	IP67	IP67	IP67
Bağlantı yöntemi	Tekli kablolar	Tekli kablolar	Tekli kablolar
Elektriksel veriler			
Nominal gerilim	50 V AC / 60 V DC	50 V AC / 60 V DC	30 V AC / 30 V DC
Nominal akım	4 A	4 A	3 A
Malzeme verileri			
Malzeme kontağı / kontak yüzeyi	Cu alaşımı / Au	Cu alaşımı / Au	Cu alaşımı / Au
Kontakt taşıyıcı malzemesi	PA 6.6	PA 6.6	PA 6.6
UL 94'e uygun yanmazlık sınıfı	HB	HB	HB
Kablo tipi	PVC litz teli	PVC litz teli	PVC litz teli
Sıcaklık verileri			
Fiş / Soket	-25 ... 85	-25 ... 85	-25 ... 85



	Teknik veriler	
	6-pinli	8-pinli
Genel veriler		
M8 yuvarlak konektör, uyumluluk:	IEC 61076-2-104	IEC 61076-2-104
Kirlilik sınıfı	3	3
Koruma sınıfı	IP67	IP67
Bağlantı yöntemi	Tekli kablolar	Tekli kablolar
Elektriksel veriler		
Nominal gerilim	30 V AC / 30 V DC	30 V AC / 30 V DC
Nominal akım	2 A	1,5 A
Malzeme verileri		
Malzeme kontağı / kontak yüzeyi	Cu alaşımı / Au	Cu alaşımı / Au
Kontakt taşıyıcı malzemesi	PA 6.6	PA 6.6
UL 94'e uygun yanmazlık sınıfı	HB	HB
Kablo tipi	PVC litz teli	PVC litz teli
Sıcaklık verileri		
Fiş / Soket	-25 ... 85	-25 ... 85

Tanım	Kodlama	Sipariş verileri					
		Sipariş No.	Adet / Paket	Sipariş No.	Adet / Paket	Sipariş No.	Adet / Paket
		3-pinli	4-pinli	5-pinli			
<b>cihaz konektörleri</b>							
Soket	A - standardı	1500350	1	1500363	1		
Fiş	A - standardı	1500334	1	1500347	1		
Soket	B ters					1424233	1
Fiş	B ters					1424234	1
<b>Yassı somun, ve:</b>							
M8 diş		1504071	100	1504071	100		

Tanım	Kodlama	Sipariş verileri			
		Sipariş No.	Adet / Paket	Sipariş No.	Adet / Paket
		6-pinli	8-pinli		
<b>cihaz konektörleri</b>					
Soket	A - standardı	1542677	1	1424231	1
Fiş	A - standardı	1542664	1	1424232	1
<b>Yassı somun, ve:</b>					
M8 diş		1504071	100		

# Dairesel konektörler

## M8 sensör/aktüatör cihaz konektörü, arkadan montaj

**M8, M10, M12 sıkma dişi,**  
**0,5 m litz telli**



3, 4 pinli



6, 8 pinli

UL US EAC

### Teknik veriler

	3-pinli		4-pinli	
	3	4	3	4
Genel veriler				
M8 yuvarlak konektör, uyumluluk:	IEC 61076-2-104		IEC 61076-2-104	
Kirlilik sınıfı	3		3	
Koruma sınıfı	IP67		IP67	
Bağlantı yöntemi	Tekli kablolar		Tekli kablolar	
Elektriksel veriler				
Nominal gerilim	50 V AC / 60 V DC		50 V AC / 60 V DC	
Nominal akım	4 A		4 A	
Malzeme verileri				
Malzeme kontağı / kontak yüzeyi	Cu alaşımı / Au		Cu alaşımı / Au	
Kontak taşıyıcı malzemesi	PUR / PA 6.6		PUR / PA 6.6	
UL 94'e uygun yanmazlık sınıfı	HB		HB	
Kablo tipi	PVC litz teli		PVC litz teli	
Sıcaklık verileri				
Fiş / Soket	-25 ... 85		-25 ... 85	

UL US EAC

### Teknik veriler

	6-pinli		8-pinli	
	6	8	6	8
Genel veriler				
M8 yuvarlak konektör, uyumluluk:	IEC 61076-2-104		IEC 61076-2-104	
Kirlilik sınıfı	3		3	
Koruma sınıfı	IP67		IP67	
Bağlantı yöntemi	Tekli kablolar		Tekli kablolar	
Elektriksel veriler				
Nominal gerilim	30 V AC / 30 V DC		30 V AC / 30 V DC	
Nominal akım	2 A		1,5 A	
Malzeme verileri				
Malzeme kontağı / kontak yüzeyi	Cu alaşımı / Au		Cu alaşımı / Au	
Kontak taşıyıcı malzemesi	PUR / PA 6.6		PUR / PA 6.6	
UL 94'e uygun yanmazlık sınıfı	HB		HB	
Kablo tipi	PVC litz teli		PVC litz teli	
Sıcaklık verileri				
Fiş / Soket	-25 ... 85		-25 ... 85	

### Sipariş verileri

Tanım	Kodlama	3-pinli		4-pinli	
		Sipariş No.	Adet / Paket	Sipariş No.	Adet / Paket
<b>Cihaz konektörü, M8 sıkma dişi</b>					
Fiş	A - standardı	<a href="#">1453478</a>	1	<a href="#">1453481</a>	1
<b>Cihaz konektörü, M10 sıkma dişi</b>					
Soket	A - standardı	<a href="#">1456080</a>	1	<a href="#">1456093</a>	1
<b>Cihaz konektörü, M12 sıkma dişi</b>					
Soket	A - standardı	<a href="#">1453449</a>	1	<a href="#">1453452</a>	1

### Sipariş verileri

Tanım	Kodlama	6-pinli		8-pinli	
		Sipariş No.	Adet / Paket	Sipariş No.	Adet / Paket
<b>Cihaz konektörü, M8 sıkma dişi</b>					
Fiş	A - standardı	<a href="#">1453494</a>	1	<a href="#">1424230</a>	1
<b>Cihaz konektörü, M10 sıkma dişi</b>					
Soket	A - standardı	<a href="#">1456103</a>	1	<a href="#">1424229</a>	1
<b>Cihaz konektörü, M12 sıkma dişi</b>					
Soket	A - standardı	<a href="#">1453465</a>	1		

Pg9 sıkma dişi,  
0,5 m litz telli



4, 5 veya 8 pinli

konumlanabilir,  
4-, 5-, 8-pinli

	Teknik veriler		
	4-pinli	5-pinli	8-pinli
Genel veriler			
M12 yuvarlak konektör, uyumluluk:	IEC 61076-2-101	IEC 61076-2-101	IEC 61076-2-101
Kirillik sınıfı	3	3	3
Koruma sınıfı	IP67	IP67	IP67
Bağlantı yöntemi	Tekli kablolar	Tekli kablolar	Tekli kablolar
Elektriksel veriler			
Nominal gerilim	250 V	60 V	30 V
Nominal akım	4 A	4 A	2 A
Malzeme verileri			
Malzeme kontağı / kontak yüzeyi	CuZn / Ni/Au	CuZn / Ni/Au	CuZn / Ni/Au
Kontak taşıyıcı malzemesi	PA66	PA66	PA66
UL 94'e uygun yanmazlık sınıfı	V0	V0	V0
Kablo tipi	TPE litz teli	TPE litz teli	TPE litz teli
Sıcaklık verileri			
Fiş / Soket	-25 ... 85	-25 ... 85	-25 ... 85

	Kodlama	Sipariş verileri					
		Sipariş No.	Adet / Paket	Sipariş No.	Adet / Paket	Sipariş No.	Adet / Paket
Tanım		4-pinli		5-pinli		8-pinli	
<b>cihaz konektörleri</b>							
Soket	A - standardı	1693788	1	1671098	1	1513758	1
Fiş	A - standardı	1693762	1	1671111	1	1513774	1
Soket	B ters						
Fiş	B ters						
<b>Aksesuarlar</b>							
Yassı somun, ve: Pg9 dişi		SACC-E-MU-PG9		1504084			100

	Teknik veriler		
	4-pinli	5-pinli	8-pinli
Genel veriler			
M12 yuvarlak konektör, uyumluluk:	IEC 61076-2-101	IEC 61076-2-101	IEC 61076-2-101
Kirillik sınıfı	3	3	3
Koruma sınıfı	IP67	IP67	IP67
Bağlantı yöntemi	Tekli kablolar	Tekli kablolar	Tekli kablolar
Elektriksel veriler			
Nominal gerilim	250 V	60 V	30 V
Nominal akım	4 A	4 A	2 A
Malzeme verileri			
Malzeme kontağı / kontak yüzeyi	CuZn / Ni/Au	CuZn / Ni/Au	CuZn / Ni/Au
Kontak taşıyıcı malzemesi	PA66	PA66	PA66
UL 94'e uygun yanmazlık sınıfı	V0	V0	V0
Kablo tipi	TPE litz teli	TPE litz teli	TPE litz teli
Sıcaklık verileri			
Fiş / Soket	-25 ... 85	-25 ... 85	-25 ... 85

	Kodlama	Sipariş verileri					
		Sipariş No.	Adet / Paket	Sipariş No.	Adet / Paket	Sipariş No.	Adet / Paket
Tanım		4-pinli		5-pinli		8-pinli	
<b>cihaz konektörleri</b>							
Soket	A - standardı	1693791	1	1671108	1	1513761	1
Fiş	A - standardı	1693775	1	1671124	1	1513787	1
Soket	B ters			1515044	1		
Fiş	B ters			1515057	1		
<b>Aksesuarlar</b>							
Yassı somun, ve: Pg9 dişi							

## Dairesel konektörler

### M12 sensör/aktüatör cihaz konektörü, önden montaj

#### M12 push-pull kilitleme, 0,5 m litz telli

– Üreticiden bağımsız M12 push-pull  
kilitleme sistemi

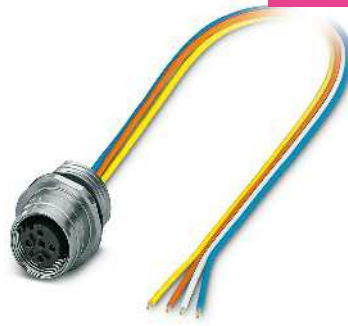

4 pinli

Yeni



5 pinli

Yeni

PHOENIX CONTACT

#### Teknik veriler

##### 4-pinli

Genel veriler	
M12 yuvarlak konektör, uyumluluk:	-
Kirillik sınıfı	3
Koruma sınıfı	IP65/IP67
Bağlantı yöntemi	Tekli kablolar
Elektiriksel veriler	
Nominal gerilim	250 V
Nominal akım	4 A
Malzeme verileri	
Malzeme kontağı / kontak yüzeyi	CuZn / Ni/Au
Kontak taşıyıcı malzemesi	PA 6.6
UL 94'e uygun yanmazlık sınıfı	V0
Kablo tipi	TPE litz teli
Sıcaklık verileri	
Fiş / Soket	[°C] -25 ... 85

#### Sipariş verileri

Tanım	Kodlama
<b>cihaz konektörleri</b>	
Soket	A-kodlu
Soket	D-kodlu

##### 4-pinli

**1027686** 1

PHOENIX CONTACT

#### Teknik veriler

##### 5-pinli

Genel veriler	
M12 yuvarlak konektör, uyumluluk:	-
Kirillik sınıfı	3
Koruma sınıfı	IP65/IP67
Bağlantı yöntemi	Tekli kablolar
Elektiriksel veriler	
Nominal gerilim	60 V
Nominal akım	4 A
Malzeme verileri	
Malzeme kontağı / kontak yüzeyi	CuZn / Ni/Au
Kontak taşıyıcı malzemesi	PA 6.6
UL 94'e uygun yanmazlık sınıfı	V0
Kablo tipi	TPE litz teli
Sıcaklık verileri	
Fiş / Soket	[°C] -25 ... 85

#### Sipariş verileri

Tanım	Kodlama
<b>cihaz konektörleri</b>	
Soket	A-kodlu
Soket	D-kodlu

##### 5-pinli

**1027683** 1

M16 sıkma dişi,  
0,5 m litz telli

4, 5 veya 8 pinli



12, 17-pinli



## Teknik veriler

	4-pinli	5-pinli	8-pinli
Genel veriler			
M12 yuvarlak konektör, uyumluluk:	IEC 61076-2-101	IEC 61076-2-101	IEC 61076-2-101
Kirillik sınıfı	3	3	3
Koruma sınıfı	IP65/IP67	IP65/IP67	IP65/IP67
Bağlantı yöntemi	Tekli kablolar	Tekli kablolar	Tekli kablolar
Elektriksel veriler			
Nominal gerilim	250 V	60 V	30 V
Nominal akım	4 A	4 A	2 A
Malzeme verileri			
Malzeme kontağı / kontak yüzeyi	CuZn / Ni/Au	CuZn / Ni/Au	CuZn / Ni/Au
Kontakt taşıyıcı malzemesi	PA 6.6	PA 6.6	PA 6.6
UL 94'e uygun yanmazlık sınıfı	V0	V0	V0
Kablo tipi	TPE litz teli	TPE litz teli	TPE litz teli
Sıcaklık verileri			
Fiş / Soket	-25 ... 85	-25 ... 85	-25 ... 85

## Sipariş verileri

Tanım	Kodlama	Sipariş No.			Adet / Paket		
		4-pinli	5-pinli	8-pinli	4-pinli	5-pinli	8-pinli
Soket	A - standardı	1523434	1520039	1523476	1	1	1
Fiş	A - standardı	1523450	1520055	1523492	1	1	1
Soket	D - data	1535202			1		
Fiş	D - data	1551558			1		
Soket	B ters		1520000			1	
Fiş	B ters		1520013			1	

## Aksesuarlar

Yassı somun, ve:	SACC-E-MU-M16	1504097	100
M16 diş			



## Teknik veriler

	12-pinli	17-pinli
Genel veriler		
M12 yuvarlak konektör, uyumluluk:	IEC 61076-2-101	IEC 61076-2-101
Kirillik sınıfı	3	3
Koruma sınıfı	IP65/IP67	IP65/IP67
Bağlantı yöntemi	Tekli kablolar	Tekli kablolar
Elektriksel veriler		
Nominal gerilim	30 V	30 V
Nominal akım	1,5 A	1,5 A
Malzeme verileri		
Malzeme kontağı / kontak yüzeyi	CuZn / Ni/Au	CuZn / Ni/Au
Kontakt taşıyıcı malzemesi	PA 6.6	PA 6.6
UL 94'e uygun yanmazlık sınıfı	V0	V0
Kablo tipi	TPE litz teli	TPE litz teli
Sıcaklık verileri		
Fiş / Soket	-25 ... 85	-25 ... 85

## Sipariş verileri

Tanım	Kodlama	Sipariş No.		Adet / Paket	
		12-pinli	17-pinli	12-pinli	17-pinli
Soket	A - standardı	1556252	1556294	1	1
Fiş	A - standardı	1556265	1556304	1	1

## Aksesuarlar

Yassı somun, ve:	SACC-E-MU-M16	1504097	100
M16 diş			

# Dairesel konektörler

## M12 sensör/aktüatör cihaz konektörü, önden montaj

**M16 sıkma dişi,  
0,5 m litz telli,  
konumlandırılabilir**



konumlanabilir,  
4-, 5-pinli



konumlanabilir,  
8-pinli

UL US ENEC

### Teknik veriler

	Teknik veriler	
	4-pinli	5-pinli
Genel veriler		
M12 yuvarlak konektör, uyumluluk:	IEC 61076-2-101	IEC 61076-2-101
Kirlilik sınıfı	3	3
Koruma sınıfı	IP67	IP67
Bağlantı yöntemi	Tekli kablolar	Tekli kablolar
Elektriksel veriler		
Nominal gerilim	250 V	60 V
Nominal akım	4 A	4 A
Malzeme verileri		
Malzeme kontağı / kontak yüzeyi	CuZn / Ni/Au	CuZn / Ni/Au
Kontak taşıyıcı malzemesi	PA 6.6	PA 6.6
UL 94'e uygun yanmazlık sınıfı	V0	V0
Kablo tipi	TPE litz teli	TPE litz teli
Sıcaklık verileri		
Fiş / Soket	-25 ... 85	-25 ... 85

UL US ENEC

### Teknik veriler

	Teknik veriler	
	8-pinli	
Genel veriler		
M12 yuvarlak konektör, uyumluluk:	IEC 61076-2-101	
Kirlilik sınıfı	3	
Koruma sınıfı	IP67	
Bağlantı yöntemi	Tekli kablolar	
Elektriksel veriler		
Nominal gerilim	30 V	
Nominal akım	2 A	
Malzeme verileri		
Malzeme kontağı / kontak yüzeyi	CuZn / Ni/Au	
Kontak taşıyıcı malzemesi	PA 6.6	
UL 94'e uygun yanmazlık sınıfı	V0	
Kablo tipi	TPE litz teli	
Sıcaklık verileri		
Fiş / Soket	-25 ... 85	

### Sipariş verileri

Tanım	Kodlama	Sipariş verileri			
		Sipariş No.	Adet / Paket	Sipariş No.	Adet / Paket
		4-pinli		5-pinli	
cihaz konektörleri					
Soket	A - standardı	1523447	1	1520042	1
Fiş	A - standardı	1523463	1	1520068	1
Soket	D - data	1535215	1		
Fiş	D - data	1552256	1		
Soket	B ters			1519998	1
Fiş	B ters			1520026	1

### Sipariş verileri

Tanım	Kodlama	Sipariş verileri			
		Sipariş No.	Adet / Paket	Sipariş No.	Adet / Paket
		8-pinli			
cihaz konektörleri					
Soket	A - standardı	1523489	1		
Fiş	A - standardı	1523502	1		

**XL cihaz konektörü,  
M16 sıkma dişi,  
0,5 m litz telli**

- Sıkma sınırlandırması
- Anahtar ölçüsü 19



4, 5 veya 8 pinli



12, 17-pinli



## Teknik veriler

	4-pinli	5-pinli	8-pinli
Genel veriler			
M12 yuvarlak konektör, uyumluluk:	IEC 61076-2-101	IEC 61076-2-101	IEC 61076-2-101
Kirillik sınıfı	3	3	3
Koruma sınıfı	IP65/IP67	IP65/IP67	IP65/IP67
Bağlantı yöntemi	Tekli kablolar	Tekli kablolar	Tekli kablolar
Elektriksel veriler			
Nominal gerilim	250 V	60 V	30 V
Nominal akım	4 A	4 A	2 A
Malzeme verileri			
Malzeme kontağı / kontak yüzeyi	CuZn / Au	CuZn / Au	CuZn / Au
Kontakt taşıyıcı malzemesi	PA 6.6	PA 6.6	PA 6.6
UL 94'e uygun yanmazlık sınıfı	V0	V0	V0
Kablo tipi	TPE litz teli	TPE litz teli	TPE litz teli
Sıcaklık verileri			
Fiş / Soket	[°C]		
	-25 ... 85	-25 ... 85	-25 ... 85

## Sipariş verileri

Tanım	Kodlama	Sipariş verileri					
		Sipariş No.	Adet / Paket	Sipariş No.	Adet / Paket	Sipariş No.	Adet / Paket
		4-pinli	5-pinli	8-pinli			
Soket	A - standartı	1411568	1	1411571	1	1411573	1
Fiş	A - standartı	1411577	1	1411579	1	1411581	1
Soket	D - data	1411569	1				
Fiş	D - data	1411578	1				
Soket	B ters			1411572	1		
Fiş	B ters			1411580	1		

## Aksesuarlar

Yassı somun, ve:	SACC-E-MU-M16	1504097	100
M16 diş			



## Teknik veriler

	12-pinli	17-pinli
Genel veriler		
M12 yuvarlak konektör, uyumluluk:	IEC 61076-2-101	IEC 61076-2-101
Kirillik sınıfı	3	3
Koruma sınıfı	IP65/IP67	IP65/IP67
Bağlantı yöntemi	Tekli kablolar	Tekli kablolar
Elektriksel veriler		
Nominal gerilim	30 V	30 V
Nominal akım	1,5 A	1,5 A
Malzeme verileri		
Malzeme kontağı / kontak yüzeyi	CuZn / Au	CuZn / Au
Kontakt taşıyıcı malzemesi	PA 6.6	PA 6.6
UL 94'e uygun yanmazlık sınıfı	V0	V0
Kablo tipi	TPE litz teli	TPE litz teli
Sıcaklık verileri		
Fiş / Soket	[°C]	
	-25 ... 85	-25 ... 85

## Sipariş verileri

Tanım	Kodlama	Sipariş verileri			
		Sipariş No.	Adet / Paket	Sipariş No.	Adet / Paket
		12-pinli	17-pinli		
Soket	A - standartı	1411574	1	1411576	1
Fiş	A - standartı	1411582	1	1411583	1

## Aksesuarlar

Yassı somun, ve:	SACC-E-MU-M16	1504097	100
M16 diş			

## Dairesel konektörler

### M12 sensör/aktüatör cihaz konektörü, önden montaj

#### M20 sıkma dişi, 0,5 m litz telli

– Gövde malzemesi: pirinç, nikel kaplı



4, 5 veya 8 pinli



#### Teknik veriler

Genel veriler	Teknik veriler		
	4-pinli	5-pinli	8-pinli
M12 yuvarlak konektör, uyumluluk:	IEC 61076-2-101	IEC 61076-2-101	IEC 61076-2-101
Kirlilik sınıfı	3	3	3
Koruma sınıfı	IP67/IP69K	IP67/IP69K	IP67/IP69K
Bağlantı yöntemi	Tekli kablolar	Tekli kablolar	Tekli kablolar
Elektiriksel veriler			
Nominal gerilim	250 V	60 V	30 V
Nominal akım	4 A	4 A	2 A
Malzeme verileri			
Malzeme kontağı / kontak yüzeyi	CuZn / Au	CuZn / Au	CuZn / Au
Kontak taşıyıcı malzemesi	PA 6.6	PA 6.6	PA 6.6
UL 94'e uygun yanmazlık sınıfı	V0	V0	V0
Kablo tipi	TPE litz teli	TPE litz teli	TPE litz teli
Sıcaklık verileri			
Fiş / Soket	-25 ... 85	-25 ... 85	-25 ... 85

#### Sipariş verileri

Tanım	Kodlama	Sipariş verileri					
		Sipariş No.	Adet / Paket	Sipariş No.	Adet / Paket	Sipariş No.	Adet / Paket
		4-pinli		5-pinli		8-pinli	
cihaz konektörleri							
Soket	A - standardı	1408436	1	1408454	1	1408453	1
Fiş	A - standardı	1408451	1	1408446	1	1408442	1





## Dairesel konektörler

### M12 sensör/aktüatör cihaz konektörü, önden montaj

**Tek parça,  
20 mm kare flanş,  
0,5 m litz telli**

- 4x tespit deliği, 3,2 mm
- M3 vidalar için contalı



4, 5 veya 8 pinli



12, 17-pinli

PHOENIX CONTACT

	Teknik veriler		
	4-pinli	5-pinli	8-pinli
Genel veriler			
M12 yuvarlak konektör, uyumluluk:	IEC 61076-2-101	IEC 61076-2-101	IEC 61076-2-101
Kirlilik sınıfı	3	3	3
Koruma sınıfı	IP67	IP67	IP67
Bağlantı yöntemi	Tekli kablolar	Tekli kablolar	Tekli kablolar
Elektriksel veriler			
Nominal gerilim	250 V	60 V	30 V
Nominal akım	4 A	4 A	2 A
Malzeme verileri			
Malzeme kontağı / kontak yüzeyi	CuZn / Ni/Au	CuZn / Ni/Au	CuZn / Ni/Au
Kontak taşıyıcı malzemesi	PA 6.6	PA 6.6	PA 6.6
UL 94'e uygun yanmazlık sınıfı	V0	V0	V0
Kablo tipi	TPE litz teli	TPE litz teli	TPE litz teli
Sıcaklık verileri			
Fiş / Soket	[°C]	-25 ... 85	-25 ... 85

PHOENIX CONTACT

	Teknik veriler	
	12-pinli	17-pinli
Genel veriler		
M12 yuvarlak konektör, uyumluluk:	IEC 61076-2-101	IEC 61076-2-101
Kirlilik sınıfı	3	3
Koruma sınıfı	IP67	IP67
Bağlantı yöntemi	Tekli kablolar	Tekli kablolar
Elektriksel veriler		
Nominal gerilim	30 V	30 V
Nominal akım	1,5 A	1,5 A
Malzeme verileri		
Malzeme kontağı / kontak yüzeyi	CuZn / Ni/Au	CuZn / Ni/Au
Kontak taşıyıcı malzemesi	PA 6.6	PA 6.6
UL 94'e uygun yanmazlık sınıfı	V0	V0
Kablo tipi	TPE litz teli	TPE litz teli
Sıcaklık verileri		
Fiş / Soket	-25 ... 85	-25 ... 85

Tanım	Kodlama	Sipariş verileri					
		4-pinli		5-pinli		8-pinli	
		Sipariş No.	Adet / Paket	Sipariş No.	Adet / Paket	Sipariş No.	Adet / Paket
<b>cihaz konektörleri</b>							
Soket	A - standardı	1419797	1	1441655	1	1441697	1
Fiş	A - standardı	1419784	1	1441642	1	1441684	1
Soket	D - data	1441639	1				
Fiş	D - data	1441626	1				
Soket	B ters			1441671	1		
Fiş	B ters			1441668	1		

Tanım	Kodlama	Sipariş verileri			
		12-pinli		17-pinli	
		Sipariş No.	Adet / Paket	Sipariş No.	Adet / Paket
<b>cihaz konektörleri</b>					
Soket	A - standardı	1441710	1	1441736	1
Fiş	A - standardı	1441707	1	1441723	1

**Tek parça,  
25 mm kare flanş,  
0,5 m litz telli**

- 4 x tespit deliği, 2,7 mm
- M2,5 vidalar için form contalı



4, 5 veya 8 pinli



12, 17-pinli



## Teknik veriler

Genel veriler	
M12 yuvarlak konnektör, uyumluluk:	
Kirillik sınıfı	3
Koruma sınıfı	IP67
Bağlantı yöntemi	Tekli kablolar
Elektriksel veriler	
Nominal gerilim	250 V
Nominal akım	4 A
Malzeme verileri	
Malzeme kontağı / kontak yüzeyi	CuZn / Ni/Au
Kontak taşıyıcı malzemesi	PA 6.6
UL 94'e uygun yanmazlık sınıfı	V0
Kablo tipi	TPE litz telli
Sıcaklık verileri	
Fiş / Söket	[°C]

## 4-pinli

## 5-pinli

## 8-pinli

IEC 61076-2-101	IEC 61076-2-101	IEC 61076-2-101
3	3	3
IP67	IP67	IP67
Tekli kablolar	Tekli kablolar	Tekli kablolar
250 V	60 V	30 V
4 A	4 A	2 A
CuZn / Ni/Au	CuZn / Ni/Au	CuZn / Ni/Au
PA 6.6	PA 6.6	PA 6.6
V0	V0	V0
TPE litz telli	TPE litz telli	TPE litz telli
-25 ... 85	-25 ... 85	-25 ... 85



## Teknik veriler

Genel veriler	
M12 yuvarlak konnektör, uyumluluk:	
Kirillik sınıfı	3
Koruma sınıfı	IP67
Bağlantı yöntemi	Tekli kablolar
Elektriksel veriler	
Nominal gerilim	30 V
Nominal akım	1,5 A
Malzeme verileri	
Malzeme kontağı / kontak yüzeyi	CuZn / Ni/Au
Kontak taşıyıcı malzemesi	PA 6.6
UL 94'e uygun yanmazlık sınıfı	V0
Kablo tipi	TPE litz telli
Sıcaklık verileri	
Fiş / Söket	[°C]

## 12-pinli

## 17-pinli

IEC 61076-2-101	IEC 61076-2-101
3	3
IP67	IP67
Tekli kablolar	Tekli kablolar
30 V	30 V
1,5 A	1,5 A
CuZn / Ni/Au	CuZn / Ni/Au
PA 6.6	PA 6.6
V0	V0
TPE litz telli	TPE litz telli
-25 ... 85	-25 ... 85

## Sipariş verileri

Tanım	Kodlama	Sipariş No.	Adet / Paket
<b>cihaz konnektörleri</b>			
Söket	A - standardı	1420003	1
Fiş	A - standardı	1419991	1
Söket	D - data	1440960	1
Fiş	D - data	1440957	1
Söket	B ters	1441558	1
Fiş	B ters	1440999	1

Sipariş No.	Adet / Paket	Sipariş No.	Adet / Paket	Sipariş No.	Adet / Paket
<b>4-pinli</b>					
<b>5-pinli</b>					
<b>8-pinli</b>					
1420003	1	1440986	1	1441574	1
1419991	1	1440973	1	1441561	1
1440960	1				
1440957	1				
		1441558	1		
		1440999	1		

## Sipariş verileri

Sipariş No.	Adet / Paket	Sipariş No.	Adet / Paket	Sipariş No.	Adet / Paket
<b>12-pinli</b>					
<b>17-pinli</b>					
1441590	1	1441613	1		
1441587	1	1441600	1		

# Dairesel konektörler

## M12 sensör/aktüatör cihaz konektörü, önden montaj

### Modüler, 25 mm kare flanş, ön montajlı



Flanş muhafazası,  
muhafaza delikleri 3,2 mm



0,5 m boyunda Litz tellerle, montajlı  
kontak taşıyıcı ve yalıtım gövdesi

ERC

#### Teknik veriler

Genel veriler			
M12 yuvarlak konektör, uyumluluk:	IEC 61076-2-101		
Kirlilik sınıfı	-		
Koruma sınıfı	-		
Bağlantı yöntemi	-		
Elektriksel veriler			
Nominal gerilim			
Nominal akım	-		
Malzeme verileri			
Malzeme kontağı / kontak yüzeyi	- / -		
Kontak taşıyıcı malzemesi	-		
Vida bağlantı malzemesi	Çinko pres döküm, nikel kaplı		
UL 94'e uygun yanmazlık sınıfı	-		
Kablo tipi	-		
Sıcaklık verileri			
Fiş / Soket	[°C]	-40 ... 85	

#### Sipariş verileri

Tanım	Kodlama	Sipariş No.	Adet / Paket	Sipariş No.	Adet / Paket	Sipariş No.	Adet / Paket
<b>Kare flanş muhafaza, O-ring'li</b>		<b>1419959</b>	10				
<b>montajlı kontak taşıyıcı ve yalıtım gövdesi, 0,5 m boyunda Litz teller ve krimp kontaklar</b>							
Fiş	A - standardı						
Fiş	D - data						
Fiş	B ters						

ERC

#### Teknik veriler

4-pinli	5-pinli	8-pinli
IEC 61076-2-101	IEC 61076-2-101	IEC 61076-2-101
3	3	3
IP67	IP67	IP67
Krimp kontaklar	Krimp kontaklar	Krimp kontaklar
250 V	60 V	30 V
4 A	4 A	2 A
CuZn / Au	CuZn / Au	CuZn / Au
PA 6.6	PA 6.6	PA 6.6
-	-	-
V0	V0	V0
TPE litz teli	TPE litz teli	TPE litz teli
-25 ... 85	-25 ... 85	-25 ... 85

#### Sipariş verileri

Sipariş No.	Adet / Paket	Sipariş No.	Adet / Paket	Sipariş No.	Adet / Paket
<b>1440805</b>	1	<b>1440818</b>	1	<b>1457827</b>	1
<b>1440821</b>	1	<b>1440759</b>	1		

Modüler, 25 mm kare flanş,  
serbest montaj için



Flanş muhafazası,  
muhafaza delikleri 3,2 mm



Montaj için kontak taşıyıcılar ve  
izolasyon muhafazaları

ERC

## Teknik veriler

Genel veriler			
M12 yuvarlak konektör, uyumluluk:	IEC 61076-2-101		
Kirillik sınıfı	-		
Koruma sınıfı	-		
Bağlantı yöntemi	-		
Elektriksel veriler			
Nominal gerilim	-		
Nominal akım	-		
Malzeme verileri			
Kontakt taşıyıcı malzemesi	-		
Vida bağlantı malzemesi	Çinko pres döküm, nikel kaplı		
UL 94'e uygun yanmazlık sınıfı	-		
Sıcaklık verileri			
Fiş / Soket	[°C]	-40 ... 85	

## Sipariş verileri

Tanım	Kodlama	Sipariş No.	Adet / Paket	Sipariş No.	Adet / Paket	Sipariş No.	Adet / Paket
-------	---------	-------------	--------------	-------------	--------------	-------------	--------------

Kare flanş muhafaza, O-ring'li

1419959 10

Montaj için kontak taşıyıcılar ve izolasyon muhafazaları

Fiş	A - standardı						
Fiş	D - data						
Fiş	B ters						

**Krimp kontaklar**, 4 ve 5 pinli kontak taşıyıcılar için,  
kontakt malzemesi: CuZn, yüzey: altın kaplama, bağlantı kesiti:  
0,08 mm<sup>2</sup> ... 0,34 mm<sup>2</sup>

Kontakt Ø: 1,0 mm

**Krimp kontaklar**, 8 pinli kontak taşıyıcılar için,  
kontakt malzemesi: CuZn, yüzey: altın kaplama, bağlantı kesiti:  
0,08 mm<sup>2</sup> ... 0,34 mm<sup>2</sup>

Kontakt Ø: 0,8 mm

**Sıkma pensesi**, dönük kontaklar için, universal bağlantı kesiti,  
maksimum 2,5 mm<sup>2</sup>'ye kadar, 0,01 artışlı dijital gösterge,  
açılabilir baskı kilidi, yandan giriş, konumlandırma aleti dahil

dönük kontaklar için, dört mandrelli sıkma

ERC

## Teknik veriler

Teknik veriler		
4-pinli	5-pinli	8-pinli
IEC 61076-2-101	IEC 61076-2-101	IEC 61076-2-101
3	3	3
IP67	IP67	IP67
Krimp kontaklar	Krimp kontaklar	Krimp kontaklar
250 V	60 V	30 V
4 A	4 A	2 A
PA 6.6	PA 6.6	PA 6.6
-	-	-
V0	V0	V0
-25 ... 85	-25 ... 85	-25 ... 85

## Sipariş verileri

Sipariş No.	Adet / Paket	Sipariş No.	Adet / Paket	Sipariş No.	Adet / Paket
-------------	--------------	-------------	--------------	-------------	--------------

4-pinli 5-pinli 8-pinli

1440931 10 1419988 10 1440928 10

1440944 10 1440915 10

1452356 100 1452356 100

1452372 100

## Aksesuarlar

--	--	--	--

## Aksesuarlar

CRIMPFOX-TC MP		1212510	1

# Dairesel konektörler

## M12 sensör/aktüatör cihaz konektörü, arkadan montaj

Pg9 sıkma dişi,  
0,5 m litz telli



4, 5 veya 8 pinli



12, 17-pinli

PHOENIX CONTACT

PHOENIX CONTACT

	TEKNIK VERİLER					
	4-pinli		5-pinli		8-pinli	
Genel veriler	IEC 61076-2-101		IEC 61076-2-101		IEC 61076-2-101	
M12 yuvarlak konektör, uyumluluk:	3		3		3	
Kirlilik sınıfı	IP67		IP67		IP67	
Koruma sınıfı	Tekli kablolar		Tekli kablolar		Tekli kablolar	
Bağlantı yöntemi	250 V		60 V		30 V	
Elektriksel veriler	4 A		4 A		2 A	
Nominal gerilim	CuZn / Au		CuZn / Au		CuZn / Au	
Nominal akım	PA 6.6		PA 6.6		PA 6.6	
Malzeme verileri	V0		V0		V0	
Malzeme kontağı / kontak yüzeyi	TPE litz teli		TPE litz teli		TPE litz teli	
Kontakt taşıyıcı malzemesi	-25 ... 85		-25 ... 85		-25 ... 85	
UL 94'e uygun yanmazlık sınıfı						
Kablo tipi						
Sıcaklık verileri	[°C]		[°C]		[°C]	
Fiş / Soket						

	SİPARİŞ VERİLERİ						
	4-pinli		5-pinli		8-pinli		
Tanım	Kodlama	Sipariş No.	Adet / Paket	Sipariş No.	Adet / Paket	Sipariş No.	Adet / Paket
cihaz konektörleri							
Soket	A - standardı	1556621	1	1542729	1	1542732	1
Fiş	A - standardı	1556618	1	1542703	1	1542716	1
Soket	D - data	1551529	1				
Fiş	D - data	1551532	1				
Soket	B ters			1543676	1		
Fiş	B ters			1543663	1		

M12 sıkma dişi,  
0,5 m uzunluğunda litz telleri

4, 5 veya 8 pinli



12, 17-pinli



	Teknik veriler		
	4-pinli	5-pinli	8-pinli
Genel veriler			
M12 yuvarlak konnektör, uyumluluk:	IEC 61076-2-101	IEC 61076-2-101	IEC 61076-2-101
Kirlilik sınıfı	3	3	3
Koruma sınıfı	IP67	IP67	IP67
Bağlantı yöntemi	Tekli kablolar	Tekli kablolar	Tekli kablolar
Elektriksel veriler			
Nominal gerilim	250 V	60 V	30 V
Nominal akım	4 A	4 A	2 A
Malzeme verileri			
Malzeme kontağı / kontak yüzeyi	CuZn / Au	CuZn / Au	CuZn / Au
Kontak taşıyıcı malzemesi	PA 6.6	PA 6.6	PA 6.6
UL 94'e uygun yanmazlık sınıfı	V0	V0	V0
Kablo tipi	TPE litz teli	TPE litz teli	TPE litz teli
Sıcaklık verileri			
Fiş / Soket	-25 ... 85	-25 ... 85	-25 ... 85



	Teknik veriler	
	12-pinli	17-pinli
Genel veriler		
M12 yuvarlak konnektör, uyumluluk:	IEC 61076-2-101	IEC 61076-2-101
Kirlilik sınıfı	3	3
Koruma sınıfı	IP67	IP67
Bağlantı yöntemi	Tekli kablolar	Tekli kablolar
Elektriksel veriler		
Nominal gerilim	30 V	30 V
Nominal akım	1,5 A	1,5 A
Malzeme verileri		
Malzeme kontağı / kontak yüzeyi	CuZn / Au	CuZn / Au
Kontak taşıyıcı malzemesi	PA 6.6	PA 6.6
UL 94'e uygun yanmazlık sınıfı	V0	V0
Kablo tipi	TPE litz teli	TPE litz teli
Sıcaklık verileri		
Fiş / Soket	-25 ... 85	-25 ... 85

Tanım	Kodlama	Sipariş verileri					
		Sipariş No.	Adet / Paket	Sipariş No.	Adet / Paket	Sipariş No.	Adet / Paket

Tanım	Kodlama	Sipariş verileri			
		Sipariş No.	Adet / Paket	Sipariş No.	Adet / Paket

## cihaz konnektörleri

Fiş	A - standart	1551875	1	1551888	1	1551914	1	1437122	1	1437135	1
Fiş	D - data	1551901	1								
Fiş	B ters			1551891	1						

## Dairesel konektörler

### M12 sensör/aktüatör cihaz konektörü, arkadan montaj

#### M12 push-pull kilitleme, 0,5 m litz telli

– Üreticiden bağımsız M12 push-pull  
kilitleme sistemi



4 pinli

Yeni



5 pinli

Yeni

PHOENIX CONTACT

#### Teknik veriler

##### 4-pinli

Genel veriler	
M12 yuvarlak konektör, uyumluluk:	IEC 61076-2-101
Kirlilik sınıfı	3
Koruma sınıfı	IP67
Bağlantı yöntemi	Tekli kablolar
Elektiriksel veriler	
Nominal gerilim	250 V
Nominal akım	4 A
Malzeme verileri	
Malzeme kontağı / kontak yüzeyi	CuZn / Au
Kontak taşıyıcı malzemesi	PA 6.6
UL 94'e uygun yanmazlık sınıfı	V0
Kablo tipi	TPE litz teli
Sıcaklık verileri	
Fiş / Soket	[°C] -25 ... 85

#### Sipariş verileri

Tanım	Kodlama
<b>cihaz konektörleri</b>	
Soket	A-kodlu
Soket	D-kodlu

1027670

1

PHOENIX CONTACT

#### Teknik veriler

##### 5-pinli

Genel veriler	
M12 yuvarlak konektör, uyumluluk:	IEC 61076-2-101
Kirlilik sınıfı	3
Koruma sınıfı	IP67
Bağlantı yöntemi	Tekli kablolar
Elektiriksel veriler	
Nominal gerilim	60 V
Nominal akım	4 A
Malzeme verileri	
Malzeme kontağı / kontak yüzeyi	CuZn / Au
Kontak taşıyıcı malzemesi	PA 6.6
UL 94'e uygun yanmazlık sınıfı	V0
Kablo tipi	TPE litz teli
Sıcaklık verileri	
Fiş / Soket	[°C] -25 ... 85

#### Sipariş verileri

Tanım	Kodlama
<b>cihaz konektörleri</b>	
Soket	A-kodlu
Soket	D-kodlu

1027666

1



M16 sıkma dişi,  
0,5 m litz telli

4, 5 veya 8 pinli



12, 17-pinli



	Teknik veriler		
	4-pinli	5-pinli	8-pinli
Genel veriler			
M12 yuvarlak konektör, uyumluluk:	IEC 61076-2-101	IEC 61076-2-101	IEC 61076-2-101
Kirlilik sınıfı	3	3	3
Koruma sınıfı	IP65/IP67	IP65/IP67	IP65/IP67
Bağlantı yöntemi	Tekli kablolar	Tekli kablolar	Tekli kablolar
Elektriksel veriler			
Nominal gerilim	250 V	60 V	30 V
Nominal akım	4 A	4 A	2 A
Malzeme verileri			
Malzeme kontağı / kontak yüzeyi	CuZn / Au	CuZn / Au	CuZn / Au
Kontak taşıyıcı malzemesi	PA 6.6	PA 6.6	PA 6.6
UL 94'e uygun yanmazlık sınıfı	V0	V0	V0
Kablo tipi	TPE litz teli	TPE litz teli	TPE litz teli
Sıcaklık verileri			
Fiş / Soket	-25 ... 85	-25 ... 85	-25 ... 85



	Teknik veriler	
	12-pinli	17-pinli
Genel veriler		
M12 yuvarlak konektör, uyumluluk:	IEC 61076-2-101	IEC 61076-2-101
Kirlilik sınıfı	3	3
Koruma sınıfı	IP65/IP67	IP65/IP67
Bağlantı yöntemi	Tekli kablolar	Tekli kablolar
Elektriksel veriler		
Nominal gerilim	30 V	30 V
Nominal akım	1,5 A	1,5 A
Malzeme verileri		
Malzeme kontağı / kontak yüzeyi	CuZn / Au	CuZn / Au
Kontak taşıyıcı malzemesi	PA 6.6	PA 6.6
UL 94'e uygun yanmazlık sınıfı	V0	V0
Kablo tipi	TPE litz teli	TPE litz teli
Sıcaklık verileri		
Fiş / Soket	-25 ... 85	-25 ... 85

Tanım	Kodlama	Sipariş verileri					
		4-pinli		5-pinli		8-pinli	
		Sipariş No.	Adet / Paket	Sipariş No.	Adet / Paket	Sipariş No.	Adet / Paket
Soket	A - standardı	1419632	1	1419658	1	1419690	1
Fiş	A - standardı	1419629	1	1419645	1	1419687	1
Soket	D - data	1419616	1				
Fiş	D - data	1419603	1				
Soket	B ters			1419674	1		
Fiş	B ters			1419661	1		

Tanım	Kodlama	Sipariş verileri			
		12-pinli		17-pinli	
		Sipariş No.	Adet / Paket	Sipariş No.	Adet / Paket
Soket	A - standardı	1419713	1	1419739	1
Fiş	A - standardı	1419700	1	1419726	1

## Dairesel konektörler

### M12 sensör/aktüatör cihaz konektörü, arkadan montaj

#### XL cihaz konektörü, M16 sıkma dişi, 0,5 m litz telli

- Sıkma sınırlandırması
- Anahtar ölçüsü 19



4, 5 veya 8 pinli



12, 17-pinli



	Teknik veriler		
	4-pinli	5-pinli	8-pinli
Genel veriler			
M12 yuvarlak konektör, uyumluluk:	IEC 61076-2-101	IEC 61076-2-101	IEC 61076-2-101
Kirlilik sınıfı	3	3	3
Koruma sınıfı	IP65/IP67	IP65/IP67	IP65/IP67
Bağlantı yöntemi	Tekli kablolar	Tekli kablolar	Tekli kablolar
Elektriksel veriler			
Nominal gerilim	250 V	60 V	30 V
Nominal akım	4 A	4 A	2 A
Malzeme verileri			
Malzeme kontağı / kontak yüzeyi	CuZn / Au	CuZn / Au	CuZn / Au
Kontak taşıyıcı malzemesi	PA 6.6	PA 6.6	PA 6.6
UL 94'e uygun yanmazlık sınıfı	V0	V0	V0
Kablo tipi	TPE litz telli	TPE litz telli	TPE litz telli
Sıcaklık verileri			
Fiş / Soket	[°C]	-25 ... 85	-25 ... 85



	Teknik veriler	
	12-pinli	17-pinli
Genel veriler		
M12 yuvarlak konektör, uyumluluk:	IEC 61076-2-101	IEC 61076-2-101
Kirlilik sınıfı	3	3
Koruma sınıfı	IP65/IP67	IP65/IP67
Bağlantı yöntemi	Tekli kablolar	Tekli kablolar
Elektriksel veriler		
Nominal gerilim	30 V	30 V
Nominal akım	1,5 A	1,5 A
Malzeme verileri		
Malzeme kontağı / kontak yüzeyi	CuZn / Au	CuZn / Au
Kontak taşıyıcı malzemesi	PA 6.6	PA 6.6
UL 94'e uygun yanmazlık sınıfı	V0	V0
Kablo tipi	TPE litz telli	TPE litz telli
Sıcaklık verileri		
Fiş / Soket	-25 ... 85	-25 ... 85

Tanım	Kodlama	Sipariş verileri					
		4-pinli		5-pinli		8-pinli	
		Sipariş No.	Adet / Paket	Sipariş No.	Adet / Paket	Sipariş No.	Adet / Paket
<b>cihaz konektörleri</b>							
Soket	A - standardı	<a href="#">1411584</a>	1	<a href="#">1411586</a>	1	<a href="#">1411588</a>	1
Fiş	A - standardı	<a href="#">1411591</a>	1	<a href="#">1411593</a>	1	<a href="#">1411595</a>	1
Soket	D - data	<a href="#">1411585</a>	1				
Fiş	D - data	<a href="#">1411592</a>	1				
Soket	B ters			<a href="#">1411587</a>	1		
Fiş	B ters			<a href="#">1411594</a>	1		

Tanım	Kodlama	Sipariş verileri			
		12-pinli		17-pinli	
		Sipariş No.	Adet / Paket	Sipariş No.	Adet / Paket
<b>cihaz konektörleri</b>					
Soket	A - standardı	<a href="#">1411589</a>	1	<a href="#">1411590</a>	1
Fiş	A - standardı	<a href="#">1411596</a>	1	<a href="#">1411597</a>	1

**M16 sıkma dişi,  
montajlı kablo ile,  
ekranlı**



**PUR kablo,  
4, 5, 8 pinli, ekranlı**



**PVC kablo,  
12, 17 pinli, ekranlı**

ERC

	Teknik veriler		
	4-pinli	5-pinli	8-pinli
Genel veriler			
M12 yuvarlak konektör, uyumluluk:	IEC 61076-2-101	IEC 61076-2-101	IEC 61076-2-101
Kirillik sınıfı	3	3	3
Koruma sınıfı	IP67	IP67	IP67
Bağlantı yöntemi	Tekli kablolar	Tekli kablolar	Tekli kablolar
Elektriksel veriler			
Nominal gerilim	250 V	60 V	30 V
Nominal akım	4 A	4 A	2 A
Malzeme verileri			
Malzeme kontağı / kontak yüzeyi	CuZn / Au	CuZn / Au	CuZn / Au
Kontak taşıyıcı malzemesi	PA 6.6	PA 6.6	PA 6.6
UL 94'e uygun yanmazlık sınıfı	V0	V0	V0
Kablo tipi	PUR halojensiz siyah	PUR halojensiz siyah	PUR halojensiz siyah
Sıcaklık verileri			
Fiş / Soket	-25 ... 85	-25 ... 85	-25 ... 85

ERC

	Teknik veriler	
	12-pinli	17-pinli
Genel veriler		
M12 yuvarlak konektör, uyumluluk:	IEC 61076-2-101	IEC 61076-2-101
Kirillik sınıfı	3	3
Koruma sınıfı	IP67	IP67
Bağlantı yöntemi	Tekli kablolar	Tekli kablolar
Elektriksel veriler		
Nominal gerilim	30 V	30 V
Nominal akım	1,5 A	1,5 A
Malzeme verileri		
Malzeme kontağı / kontak yüzeyi	CuZn / Au	CuZn / Au
Kontak taşıyıcı malzemesi	PA 6.6	PA 6.6
UL 94'e uygun yanmazlık sınıfı	V0	V0
Kablo tipi	PVC siyah	PVC siyah
Sıcaklık verileri		
Fiş / Soket	-25 ... 85	-25 ... 85

Tanım	Kablo uzunluğu	Sipariş verileri					
		4-pinli		5-pinli		8-pinli	
		Sipariş No.	Adet / Paket	Sipariş No.	Adet / Paket	Sipariş No.	Adet / Paket
<b>Cihaz konektörü, A-kodlu</b>							
Soket	1 m	1419302	1	1419328	1	1419357	1
Fiş	1 m	1419399	1	1419409	1	1419425	1
Soket	2 m	1419315	1	1419331	1	1419344	1
Fiş	2 m	1419386	1	1419412	1	1419438	1

Tanım	Kablo uzunluğu	Sipariş verileri			
		12-pinli		17-pinli	
		Sipariş No.	Adet / Paket	Sipariş No.	Adet / Paket
<b>Cihaz konektörü, A-kodlu</b>					
Soket	1 m	1442188	1	1442269	1
Fiş	1 m	1442227	1	1442308	1
Soket	2 m	1442191	1	1442272	1
Fiş	2 m	1442230	1	1442311	1

## Dairesel konektörler

### M12 sensör/aktüatör cihaz konektörü, arkadan montaj

Pg9 sıkma dişi, plastik,  
0,5 m litz telli



5, 8-pinli

ERC

#### Teknik veriler

	5-pinli	8-pinli
	<b>Genel veriler</b>	
M12 yuvarlak konektör, uyumluluk:	IEC 61076-2-101	IEC 61076-2-101
Kirlilik sınıfı	3	3
Koruma sınıfı	IP67	IP67
<b>Elektriksel veriler</b>		
Nominal gerilim	60 V	30 V
Nominal akım	4 A	2 A
<b>Malzeme verileri</b>		
Malzeme kontağı / kontak yüzeyi	CuZn / Au	CuZn / Au
Kontak taşıyıcı malzemesi	PA 6.6	PA 6.6
UL 94'e uygun yanmazlık sınıfı	HB	HB
<b>Sıcaklık verileri</b>		
Fiş / Soket	-25 ... 85	-25 ... 85

#### Sipariş verileri

Tanım	Kodlama	Sipariş No.	Adet / Paket	Sipariş No.	Adet / Paket
		5-pinli		8-pinli	
<b>cihaz konektörleri</b>					
Soket	A - standardı	1436356	1	1436369	1

## M16 sıkma dişi, Kontrol panosu geçiş



4, 5 veya 8 pinli

EBC

	Teknik veriler		
	4-pinli	5-pinli	8-pinli
Genel veriler			
M12 yuvarlak konnektör, uyumluluk:	IEC 61076-2-101	IEC 61076-2-101	IEC 61076-2-101
Kirillik sınıfı	3	3	3
Koruma sınıfı	IP67	IP67	IP67
Elektriksel veriler			
Nominal gerilim	60 V	60 V	30 V
Nominal akım	4 A	4 A	2 A
Malzeme verileri			
Kontakt malzemesi	CuZn	CuZn	CuZn
Kontakt yüzey malzemesi	Au	Au	Au
Kontakt taşıyıcı malzemesi	PA 6.6	PA 6.6	PA 6.6
UL 94'e uygun yanmazlık sınıfı	HB	HB	HB
Sıcaklık verileri			
Fiş / Soket	[°C]	-25 ... 85	-25 ... 85

Tanım	Kodlama	Sipariş verileri					
		4-pinli		5-pinli		8-pinli	
		Sipariş No.	Adet / Paket	Sipariş No.	Adet / Paket	Sipariş No.	Adet / Paket
<b>Kontrol panosu geçiş, M16 sıkma dişi</b>							
Fiş - soket	A - standardı			1551671	1	1551697	1
Fiş - soket	B ters			1551684	1		
Soket - soket	D - data	1424326	1				

### Mühürleme elemanları

Taşıma sırasında veya sahada kullanılan geçmeli bağlantıların korunması veya mühürlenmesi gerekir. Bunun için plastik veya metal vida fişleri, mühürleme kapakları ve mühürleme fişleri kullanılır. IP65/IP67 ve IP69K koruma elde edilir.



Tanım	Sipariş verileri		
	Tip	Sipariş No.	Adet / Paket
<b>M5 vida fişi</b> ① sensör/aktüatör kabloları, kutuları ve cihaz konnektörlerinin kullanılmayan M5 soketleri için	<b>PROT-M5</b>	<b>1533288</b>	10
<b>M8 vida fişi</b> ② sensör/aktüatör kabloları, kutuları ve cihaz konnektörlerinin kullanılmayan M8 soketleri için	<b>PROT-M8</b>	<b>1682540</b>	5
<b>M12 vida fişi</b> ③ sensör/aktüatör kabloları, kutuları ve cihaz konnektörlerinin kullanılmayan M12 soketleri için	<b>PROT-M12</b>	<b>1680539</b>	5
<b>M12 vida fişli hızlı kilitleme sistemi</b> ④ sensör/aktüatör kabloları, kutuları ve cihaz konnektörlerinin kullanılmayan M12 soketleri için	<b>PROT-MS SCO</b>	<b>1553129</b>	5
<b>M12 mühürleme kapağı</b> ⑤ sahadaki sensör/aktüatör kablolarının, cihaz konnektörlerinin kullanılmayan M12 konnektörleri için	<b>PROT-M12 FS</b>	<b>1560251</b>	5
<b>M12 vida fişi, metal</b> ⑥ ekranlı sensör/aktüatör kabloları, kutuları ve cihaz konnektörlerinin kullanılmayan M12 soketleri için	<b>PROT-M12 SH</b>	<b>1503302</b>	5
<b>Metal M12 mühürleme kapağı</b> ⑦ sahadaki sensör/aktüatör kablolarının, cihaz konnektörlerinin kullanılmayan M12 konnektörleri için	<b>PROT-M12 FS-M</b>	<b>1430488</b>	10
kullanılmayan M12 soketler için	<b>PROT-M12 MS-M</b>	<b>1414148</b>	10
<b>Paslanmaz çelik M12 vida fişi</b> ⑧ sensör/aktüatör kabloları, kutuları ve cihaz konnektörlerinin kullanılmayan M12 soketleri için	<b>PROT-M12 FB</b>	<b>1555538</b>	5
<b>Kapak</b> ⑨ Pg9/ Pg11 için, boş bağlantıları kapatmak için	<b>Q-PROT 9/11</b>	<b>1670235</b>	10
<b>M16 vida fişi</b> ⑩ Oval gövde delikleri için düz somun	<b>SACC-M16-SEALING PLUG SET</b>	<b>1453368</b>	10

## Tutucu bantlı veya tespit zincirli mühürleme elemanları

Tüm IP67 arabirimleri M8, M12 ve 7/8" ölçülerinde vida fişleri ve mühürleme kapaklarıyla sıkıca kapatılabilir. Tutucu bantlar kablo veya gövde üzerine sarılarak sıkılır.

Tespit zincirli M12 metal koruma kapağı tüm pin versiyonları için uygundur. Ağır endüstriyel ortamlarda veya EMC uygulamalarında kullanılır.



		Sipariş verileri		
Tanım		Tip	Sipariş No.	Adet / Paket
<b>Vida fişli plastik tutucu kayışlı, boş soketleri</b> ① mühürlemek için				
SAC kablolar için M8		PROT-M 8 MS-PA-CHAIN	1430860	10
3 mm bağlantı gözü ile M8		PROT-M 8 MS-PA-CHAIN-EYE-DM3	1441105	10
12 mm bağlantı gözü ile M8		PROT-M 8 MS-PA-CHAIN-EYE	1441095	10
SAC kablolar için M12		PROT-M12 MS-PA-CHAIN	1430899	5
15 mm bağlantı gözü ile M12		PROT-M12 MS-PA-CHAIN-EYE-DM14	1456200	5
SAC kablolar için 7/8"		PROT-MINMS-PA-CHAIN	1430925	10
<b>Tespit zincirli plastik mühürleme kapağı,</b> ② boş <b>konnektörleri</b> kapatmak için				
SAC kablolar için M8		PROT-M 8 FS-PA-CHAIN	1430857	10
8 mm bağlantı gözü ile M8		PROT-M 8 FS-PA-CHAIN-EYE	1441082	10
SAC kablolar için M12		PROT-M12 FS-PA-CHAIN	1430873	5
12 mm bağlantı gözü ile M12		PROT-M12 FS-PA-CHAIN-EYE-DM12	1456187	5
15 mm bağlantı gözü ile M12		PROT-M12 FS-PA-CHAIN-EYE-DM14	1456190	5
SAC kablolar için 7/8"		PROT-MINFS-PA-CHAIN	1430912	10
<b>Metalmühürleme kapağı,</b> sabitleme zincirli ve ③ 16 mm sıkma halkalı, mühürleme için:				
kullanılmayan M12 konnektörler		PROT-M12 FS-M-CHAIN	1430491	10
kullanılmayan M12 soketler		PROT-M12 MS-M-CHAIN	1414147	1

## Aksesuarlar

### Cihaz konnektörleri için aksesuarlar

M12 ankastre konnektörlerin kaplamalı veya cilalı gövde yüzeylerine EMC-uyumlu montajı için özel sabitleme somunları mevcuttur. Bu somunlar sıkıldığında yüzey kaplamasını delerek gövde ile konnektör arasında temas sağlar.

Alternatif olarak muhafaza paneliyle cihaz fişi arasında sızdırmazlık sağlamak için yassı conta da kullanılabilir. Böylece muhafaza deliklerinin ince paneller için yiv açılmasına gerek kalmaz.



Tanım	Sipariş verileri		
	Tip	Sipariş No.	Adet / Paket
<b>EMC altgen somun</b> , ince dişli, her tip cihaz konnektörü için: ① <b>M12</b> sıkma dişi	SACC-M12-KD-NUT-SH	1440151	10
<b>EMC altgen somun</b> , ince dişli, her tip cihaz konnektörü için: ② <b>M16</b> sıkma dişi <b>Pg9</b> sıkma dişi		SACC-M16-KD-NUT-SH SACC-PG9-KD-NUT-SH	1440164 1440177
<b>Düz conta</b> , tüm cihaz konnektörleri için: ③			
<b>M16</b> sıkma dişi <b>Pg9</b> sıkma dişi	SACC-M16-SEAL CLM SACC-PG9-SEAL CLM	1430394 1556320	10 10



## Sensör/aktüatör kabloları için montaj aletleri

Sıkı geçme bağlantılar elde edebilmek için, montaj takımları kullanılmasını öneririz. M12 ve 7/8" yuvarlak konnektörler bir torklu tornavida ve fiş ataşmanı kullanarak monte edilebilir.

Konnektör kullanmanın avantajları dağıtım kutularına konnektör bağlandığında açıkça görünür. Açık tasarımı sayesinde dar yerlere dahi hızlı bir şekilde ayarlanabilir ve monte edilebilir.

Yüksek kaliteli altıgen çelik kafalı M12 konnektör versiyonu da yüksek kaliteli çelikten yapılmıştır. Bu sayede konnektör kafalarının korozif malzemelerle kirlenmesi önlenir.

Daha büyük esneklik için, tork değeri ayarlanabilen tornavidalar da mevcuttur. Adaptör ara parçasıyla birlikte kullanıldığında mevcut somunlar da uyabilir.

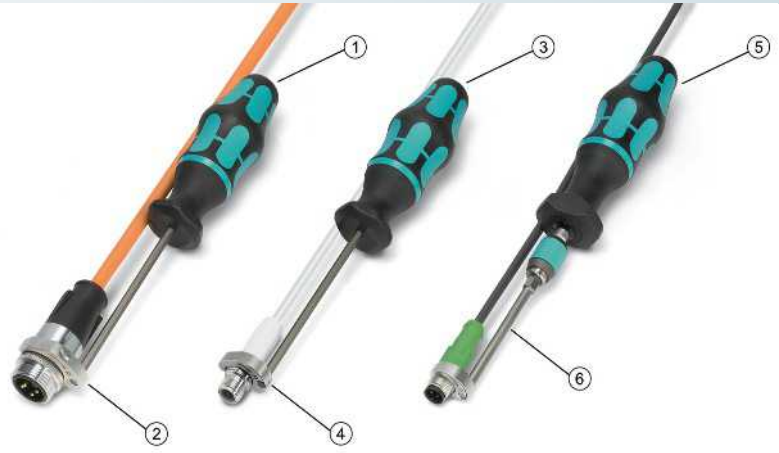

Tanım	
<b>Tornavida</b> 0,8 Nm ayarlı sıkma torku ve 4 mm altıgen uç	①
<b>Somun</b> 25 mm dış çapına sahip 7/8" konnektörlerin birleştirilmesi için somun, 4 mm altıgen uç ile	②
<b>Tornavida</b> 0,4 Nm sıkma torku ve 4 mm altıgen uç	③
<b>Somun</b> M12 konnektörlü sensör/aktüatör kablolarının birleştirilmesi için somun ve birleştirmek için M12 konnektörler, 14 mm altıgen tırtıklı anahtar boyutu ile, 4 mm altıgen uç ile	④
<b>Tornavida</b> , EN ISO 6789 standardına uygun hassasiyetli 0,3 ... 1,2 Nm arası ayarlanabilir 1,2 ... 3 Nm arası ayarlanabilir 3 ... 6 Nm arası ayarlanabilir	⑤
<b>Adaptör ek</b> Tork değerleri ayarlanabilen torklu tornavidalar için, 4 mm'lik altıgen sürücülü fiş ataşmanlarını yerleştirmek için	⑥

Sipariş verileri		
Tip	Sipariş No.	Adet / Paket
TSD 08 SAC	1212597	1
SAC BIT MIN-D25	1212512	1
TSD 04 SAC	1208429	1
SAC BIT M12-W14	1212513	1
TSD-M 1,2NM	1212224	1
TSD-M 3NM	1212225	1
TSD-M 6NM	1212226	1
TSD-M SAC-BIT ADAPTER	1212600	1

# Dairesel konektörler

## Pin atamaları

### M5 cihaz konektörleri

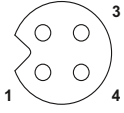

Soket, 3-pinli

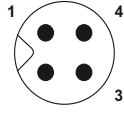

Pin, 3-pinli

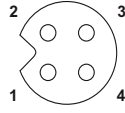

Soket, 4-pinli

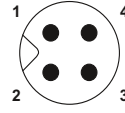

Pin, 4-pinli

Pin	3-pinli.		4-pinli	
1	BN		BN	
2	-		WH	
3	BU		BU	
4	BK		BK	

### M8 cihaz konektörleri

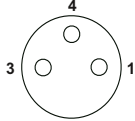

Soket, 3-pinli

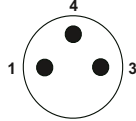

Pin, 3-pinli

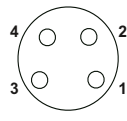

Soket, 4-pinli

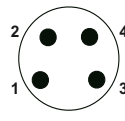

Pin, 4-pinli

Pin	3 pinli, A-kodlu		4 pinli, A-kodlu	
1	BN		BN	
2	-		WH	
3	BU		BU	
4	BK		BK	

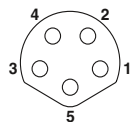

Soket, 5-pinli, B-kodlu

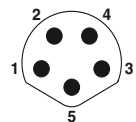

Pin, 5-pinli, B-kodlu

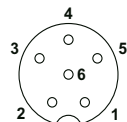

Soket, 6-pinli

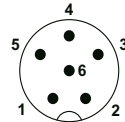

Pin, 6-pinli

Pin	5 pinli B-kodlu		6 pinli, A-kodlu	
1	GY		BN	
2	RD		WH	
3	WH		BU	
4	BK		BK	
5	BU		GY	
6	-		PK	

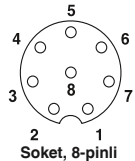

Soket, 8-pinli

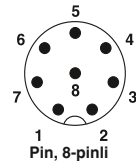

Pin, 8-pinli

Pin	8 pinli, A-kodlu	
1	WH	
2	BN	
3	GN	
4	YE	
5	GY	
6	PK	
7	BU	
8	RD	

### M12 cihaz konektörleri

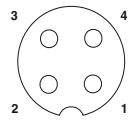

Soket, 4-pinli, A-kodlu

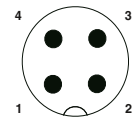

Pin, 4-pinli, A-kodlu

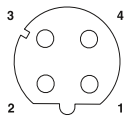

Soket, 4-pinli, D-kodlu

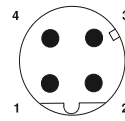

Pin, 4-pinli, D-kodlu

Pin	4-pinli A-kodlu		4-pinli D-kodlu	
1	BN		YE	
2	WH		WH	
3	BU		OG	
4	BK		BU	

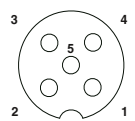

Soket, 5-pinli, A-kodlu

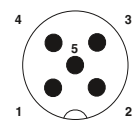

Pin, 5-pinli, A-kodlu

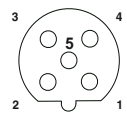

Soket, 5-pinli, B-kodlu

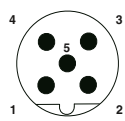

Pin, 5-pinli, B-kodlu

Pin	5-pinli A-kodlu		5-pinli B-kodlu	
1	BN		BN	
2	WH		WH	
3	BU		BU	
4	BK		BK	
5	GY		GY	

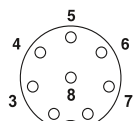

Soket, 8-pinli

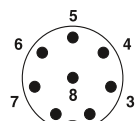

Pin, 8-pinli

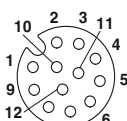

Soket, 12-pinli

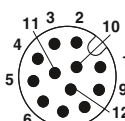

Pin, 12-pinli

Pin	8 pinli		12 pinli	
1	WH		BN	
2	BN		BU	
3	GN		WH	
4	YE		GN	
5	GY		PK	
6	PK		YE	
7	BU		BK	
8	RD		GY	
9	-		RD	
10	-		VT	
11	-		GYPK	
12	-		RDBU	

## M12 cihaz konektörleri

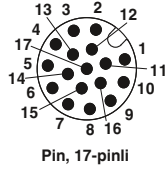
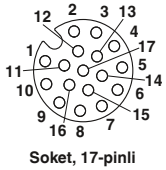

Pin	17-pinli	Pin	17-pinli
1	BN	9	RD
2	BU	10	VT
3	WH	11	GYPK
4	GN	12	RDBU
5	PK	13	WHGN
6	YE	14	BNGN
7	BK	15	WHYE
8	GY	16	YEBN
		17	WHGY

## 7/8" cihaz konektörleri

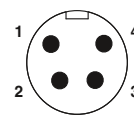
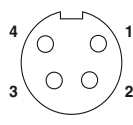
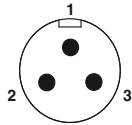
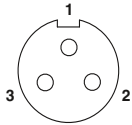

Pin	3-pinli.	4-pinli
1	BK	BK
2	BN	BU
3	BU	BN
4	-	WH

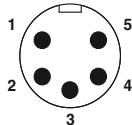
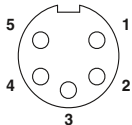

Pin	5-pinli
1	BK
2	BU
3	GNYE
4	BN
5	WH

### Mekanik ve elektriksel veriler

Mekanik veriler	
Muhafaza malzemesi:	Bakır çinko alaşım (CuZn), dökme çinko (GD-Zn)
Muhafaza yüzeyi:	Nikel-kaplı / pasifize edilmiş kalın katman (kaplanabilir)
İzole gövde:	Polyamid (PA 66)
Kontakt malzemesi:	Bakır çinko alaşım (CuZn)
Kontakt yüzeyi:	Nikel kaplı (Ni) altın (Au) kaplamalı
Bağlantı teknolojisi:	Krimp bağlantı
Conta ve O-ring:	Fluororubber (FPM)
Ortam sıcaklığı:	-40°C ... 125°C
Kablo girişi:	3,5 - 11 mm dış kablo çapı için kablo ve kuplaj konektörleri, ekranlı (M17 Kompakt) 5 - 12,5 mm, ekranlı (M17)
Kilitleme tipi:	M17 SPEEDCON hızlı kilitleme sistemi, kablo konektörü Opsiyonel M17 x 1 dişli
Mekanik sökme/takma sayısı:	Standart: 100, panç sarmal C-HC krimp kontaklar: 500'e kadar
Koruma sınıfı:	Kilitli konumda IP67



Elektriksel veriler			
<b>Pin sayısı</b>		<b>8</b>	<b>17</b>
Kontaktlar		8	17
Kontakt Ø	[mm]	1	0,6
Litz teli kesiti, krimp kontaklar	[mm <sup>2</sup> ]	0,06 ... 1,0	0,06 ... 0,5
Dönük			
Litz teli kesiti, C-HC krimp kontaklar	[mm <sup>2</sup> ]	0,06 ... 0,56	-
Panç sarmal			
25°C'de güç kontağının nominal akımı <sup>1)</sup>	[A]	8,0	3,6
<b>DIN EN 61984:2009'a uygun özellikler</b>			
Nominal gerilim	[V AC/DC]	60	60
Test/aşırı gerilim	[kV AC]	1,5	1,5
Aşırı gerilim kategorisi		III	III
Kirillik sınıfı <sup>2)</sup>		3	3
Montaj rakımı	[m]	3.000'e kadar	3.000'e kadar
Kablo bağlantı alanı <sup>3)</sup>	Maks. Ø [mm]	12,5	12,5

<sup>1)</sup> Etkin akım taşıma kapasitesi gerekirse uygulamaya göre zayıflama eğrisi kullanılarak belirlenmelidir.

<sup>2)</sup> Belirtilen değerler konektör çiftinin doğru şekilde kilitletiği ve sadece test ve bakım amaçlı söküldüğü anlamına gelir. Konektör sökülüp ortam sıcaklığına maruz kalırsa ve kir- lenme tehlikesi varsa konektör IP54'den büyük bir koruma kapağıyla mühürlenmelidir.

<sup>3)</sup> Aşağıdaki sayfalarda belirtilen kablo bağlantı alanı kablo malzemesi/yapısına göre değişebilir. Seçim ve test kullanıcının sorumluluğudur.

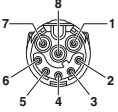
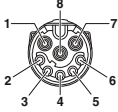
**Kontakt yuvası numaralama**  
(Geçmeli tarafın görünümü)

Pin sayısı	Erkek	Dişi
<b>8 pinli</b> Krimp		
<b>17 pinli</b> Krimp		

**Açıklama:**

Konnektörlere uygulamaya göre erkek veya dişi kontakları takılabilir.

Güvenlik nedeniyle konnektörün canlı kısmında yalnız dişi kontaklar kullanılabilir.

# Dairesel konnektörler

## M17 sinyal konnektörleri

### Seçim kılavuzu

M17 sinyal konnektörleri 8 ve 17-pinli, sıkma aralıkları 0,06 mm<sup>2</sup> - 1,0 mm<sup>2</sup>

- Kablo konnektörleri
  - Kuplaj konnektörleri
  - Cihaz konnektörleri (cihaz flanşları)
- Konnektörler ön montajlı teslim edilir. Konnektörler ilgili krimp kontaklarla genişletilebilir.

Her muhafaza tipi erkek ve dişi kontaklarla donatılabilir.

Dişli konnektörler opsiyonel olarak SPEEDCON hızlı kilitleme sistemi veya M17 x 1 dişli olarak temin edilir.

Dış dişli konnektörler standart dişlerle ve SPEEDCON hızlı kilitleme sistemiyle tam uyumludur.

Ürün çizelgesi mevcut komponentlere genel bakış sağlar.

### Konnektör tipi:

#### Kablo konnektörleri

SPEEDCON hızlı kilitleme sistemi, M17 Compact, bkz sayfa 64.



M17, bkz sayfa 66.



M17 x 1 standart kilitleme, M17, bkz sayfa 66.

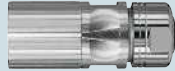

Kare montaj flanşı, duvara montaj kablo ve kuplaj M17 konnektörleri için, bkz sayfa 179.



Ekranlı

#### Kuplaj konnektörleri / pano geçişleri

Kuplaj konnektörü M17 Compact, bkz sayfa 64.



Panel geçiş M17 Compact, bkz sayfa 65.



M17, bkz sayfa 67.



Ekranlı

#### Cihaz konnektörleri

Düz, M17 Compact, bkz sayfa 65.



Düz, merkez sıkma dişli, önden montaj, M17, bkz sayfa 69.



Açılı, dönebilir, M17, bkz sayfa 68.



Düz, M17, bkz sayfa 67.



Düz, merkez sıkma dişli, arkadan montaj, M17, bkz sayfa 69.



Ekranlı

## Krimp kontaklar

## Dişi kontaklar

Dönük, bkz sayfa 70.



Her muhafaza erkek veya dişi krimp kontaklarıyla donatılabilir

## Erkek kontaklar

Dönük, bkz sayfa 70.



## Aletler/aksesuarlar

## Sıkma aletleri

Dönük krimp kontaklar için dijital ekranlı sıkma pensesi, bkz sayfa 177.



## Aletler/aksesuarlar

Kontak çıkarma aleti, kontak taşıyıcı cihaz konektörleri için, cihaz tarafından takılır bkz sayfa 179.



Konektörlerin markalanması için renkli halkalar, bkz sayfa 180.

**Açıklama:**

Güvenlik nedeniyle konektörün canlı kısmında yalnız dişi kontaklar kullanılabilir.

# Dairesel konnektörler

## M17 sinyal konnektörleri

### Kablo konnektörü, M17 Compact

- Kompakt bir ürün içinde yüksek paket yoğunluğu
- Konnektörlerin renkli halkalarla bireysel markalanması



Kablo konnektörü,  
soket montajı



Kablo konnektörü,  
pin montajı

Tanım	Kablo bağlantı alanı
Geçmeli kablo konnektörü, kontak taşıyıcılı, kontaklı	3,5 mm ... 5,5 mm
	5 mm ... 9,2 mm
	9 mm ... 11,2 mm

Sipariş verileri			
Sipariş No.	Adet / Paket	Sipariş No.	Adet / Paket
		8-pinli	17-pinli
1613370	1	1613288	1
1613371	1	1613324	1
1613372	1	1613325	1

Sipariş verileri			
Sipariş No.	Adet / Paket	Sipariş No.	Adet / Paket
		8-pinli	17-pinli
1618641	1	1618682	1
1618648	1	1618683	1
1618649	1	1618684	1

Krimp kontaklar
Renkli halkalar, sette 50 adet (ayrı olarak sipariş edilir)
Koruma kapakları (ayrı olarak sipariş edilebilir)

Aksesuarlar
Soket kontaklar için bkz sayfa 70 ve sonrası
Bkz sayfa 180
bkz sayfa 181

Aksesuarlar
Pin kontaklar için, bkz sayfa 70 ve sonrası
Bkz sayfa 180
bkz sayfa 181

### Kuplaj konnektörü, M17 Compact

- SPEEDCON veya standart dişli M17 fişle-riyle uyumlu
- Konnektörlerin renkli halkalarla bireysel markalanması



Kuplör konnektörü,  
soket montajı



Kuplör konnektörü,  
pin montajı

Tanım	Kablo bağlantı alanı
Geçmeli kuplaj konnektörü, kontak taşıyıcılı, kontaklı	3,5 mm ... 5,5 mm
	5 mm ... 9,2 mm
	9 mm ... 11,2 mm

Sipariş verileri			
Sipariş No.	Adet / Paket	Sipariş No.	Adet / Paket
		8-pinli	17-pinli
1618724	1	1618756	1
1618725	1	1618757	1
1618726	1	1618758	1

Sipariş verileri			
Sipariş No.	Adet / Paket	Sipariş No.	Adet / Paket
		8-pinli	17-pinli
1617799	1	1613497	1
1617813	1	1613896	1
1617830	1	1614532	1

Krimp kontaklar
Renkli halkalar, sette 50 adet (ayrı olarak sipariş edilir)
Koruma kapakları (ayrı olarak sipariş edilebilir)

Aksesuarlar
Soket kontaklar için bkz sayfa 70 ve sonrası
Bkz sayfa 180
bkz sayfa 181

Aksesuarlar
Pin kontaklar için, bkz sayfa 70 ve sonrası
Bkz sayfa 180
bkz sayfa 181



### Panel geçiş, M17 Compact

- Önden ve arkadan montaja uygun panel geçişler
- SPEEDCON veya standart dişli M17 fişle-riyle uyumlu
- Konektörlerin renkli halkalarla bireysel markalanması
- Flanş ölçüleri 25,7 mm x 25,7 mm



Panel geçiş,  
soket montajı



Panel geçiş,  
pin montajı

Tanım	Kablo bağlantı alanı
Panel geçiş, kontak taşıyıcılı, kontaklı	3,5 mm ... 5,5 mm
	5 mm ... 9 mm
	9 mm ... 11 mm

Sipariş verileri			
Sipariş No.	Adet / Paket	Sipariş No.	Adet / Paket
8-pinli		17-pinli	
1618801	1	1618834	1
1618802	1	1618835	1
1618805	1	1618836	1

Sipariş verileri			
Sipariş No.	Adet / Paket	Sipariş No.	Adet / Paket
8-pinli		17-pinli	
1617925	1	1617863	1
1617929	1	1617872	1
1617932	1	1617873	1

Krimp kontaklar
Renkli halkalar, sette 50 adet (ayrı olarak sipariş edilir)
Koruma kapakları (ayrı olarak sipariş edilebilir)

Aksesuarlar	
Soket kontaklar için bkz sayfa 70 ve sonrası	
Bkz sayfa 180	
bkz sayfa 181	

Aksesuarlar	
Pin kontaklar için, bkz sayfa 70 ve sonrası	
Bkz sayfa 180	
bkz sayfa 181	

### Cihaz konektörü, M17 Compact, önden montaj

- SPEEDCON veya standart dişli M17 fişle-riyle uyumlu
- Konektörlerin renkli halkalarla bireysel markalanması
- Flanş ölçüleri: 21,6 mm x 21,6 mm



Cihaz konektörü, düz,  
soket montajı



Cihaz konektörü, düz,  
pin montajı

Tanım
Geçmeli cihaz konektörü, kontak taşıyıcılı, kontaklı, kontak ara parçası cihaz üzerinde destek için
Geçmeli cihaz konektörü, kontak taşıyıcılı, kontaklı, kontak ara parçası takılabilir

Sipariş verileri			
Sipariş No.	Adet / Paket	Sipariş No.	Adet / Paket
8-pinli		17-pinli	
1619039	1	1607654	1
1619038	1	1607653	1

Sipariş verileri			
Sipariş No.	Adet / Paket	Sipariş No.	Adet / Paket
8-pinli		17-pinli	
1613286	1	1607636	1
1619037	1	1607634	1

Krimp kontaklar
Renkli halkalar, sette 50 adet (ayrı olarak sipariş edilir)
Koruma kapakları (ayrı olarak sipariş edilebilir)
Kilit açma aleti, kontak taşıyıcılar için

Aksesuarlar	
Soket kontaklar için bkz sayfa 70 ve sonrası	
Bkz sayfa 180	
bkz sayfa 181	
bkz sayfa 179	

Aksesuarlar	
Pin kontaklar için, bkz sayfa 70 ve sonrası	
Bkz sayfa 180	
bkz sayfa 181	
bkz sayfa 179	

# Dairesel konnektörler

## M17 sinyal konnektörleri

### Kablo konnektörü, SPEEDCON hızlı kilitleme sistemi

– Konnektörlerin renkli halkalarla bireysel markalanması



Kablo konnektörü,  
soket montajı



Kablo konnektörü,  
pin montajı

Tanım	Kablo bağlantı alanı
Geçmeli kablo konnektörü, kontak taşıyıcılı, kontaksız	
	5 mm ... 8 mm
	8 mm ... 10 mm
	10 mm ... 12,5 mm

Sipariş verileri			
Sipariş No.	Adet / Paket	Sipariş No.	Adet / Paket
		8-pinli	17-pinli
1619007	1	1607642	1
1619008	1	1607644	1
1619009	1	1624532	1

Sipariş verileri			
Sipariş No.	Adet / Paket	Sipariş No.	Adet / Paket
		8-pinli	17-pinli
1618999	1	1607625	1
1619000	1	1607627	1
1619001	1	1624529	1

Krimp kontaklar
Renkli halkalar, sette 50 adet (ayrı olarak sipariş edilir)
Koruma kapakları (ayrı olarak sipariş edilebilir)

Aksesuarlar	
Soket kontaklar için bkz sayfa 70 ve sonrası	
Bkz sayfa 180	
bkz sayfa 181	

Aksesuarlar	
Pin kontaklar için, bkz sayfa 70 ve sonrası	
Bkz sayfa 180	
bkz sayfa 181	

### Kablo konnektörü, M17 standart kilitleme

– SPEEDCON ve standart M17 yivli konnektörlerle uyumlu standart dişli somun  
– Konnektörlerin renkli halkalarla bireysel markalanması



Kablo konnektörü,  
soket montajı



Kablo konnektörü,  
pin montajı

Tanım	Kablo bağlantı alanı
Geçmeli kablo konnektörü, kontak taşıyıcılı, kontaksız	
	5 mm ... 8 mm
	8 mm ... 10 mm
	10 mm ... 12,5 mm

Sipariş verileri			
Sipariş No.	Adet / Paket	Sipariş No.	Adet / Paket
		8-pinli	17-pinli
1619003	1	1607641	1
1619004	1	1607643	1
1619005	1	1624531	1

Sipariş verileri			
Sipariş No.	Adet / Paket	Sipariş No.	Adet / Paket
		8-pinli	17-pinli
1618995	1	1607624	1
1618996	1	1607626	1
1618997	1	1624528	1

Krimp kontaklar
Renkli halkalar, sette 50 adet (ayrı olarak sipariş edilir)
Koruma kapakları (ayrı olarak sipariş edilebilir)

Aksesuarlar	
Soket kontaklar için bkz sayfa 70 ve sonrası	
Bkz sayfa 180	
bkz sayfa 181	

Aksesuarlar	
Pin kontaklar için, bkz sayfa 70 ve sonrası	
Bkz sayfa 180	
bkz sayfa 181	

## Kuplaj konnektörleri

- SPEEDCON veya standart dişli M17 fişle-riyle uyumlu
- Konnektörlerin renkli halkalarla bireysel markalanması

Kuplör konnektörü,  
soket montajıKuplör konnektörü,  
pin montajı

Tanım	Kablo bağlantı alanı
<b>Geçmeli kuplaj konnektörü</b> , kontak taşıyıcılı, kontaklı	5 mm ... 8 mm 8 mm ... 10 mm 10 mm ... 12,5 mm

Sipariş verileri			
Sipariş No.	Adet / Paket	Sipariş No.	Adet / Paket

Aksesuarlar			
Soket kontaklar için bkz sayfa 70 ve sonrası			
Bkz sayfa 180			
bkz sayfa 181			

Sipariş verileri			
Sipariş No.	Adet / Paket	Sipariş No.	Adet / Paket

Aksesuarlar			
Pin kontaklar için, bkz sayfa 70 ve sonrası			
Bkz sayfa 180			
bkz sayfa 181			

<b>Krimp kontaklar</b>
<b>Renkli halkalar, sette 50 adet (ayrı olarak sipariş edilir)</b>
<b>Koruma kapakları (ayrı olarak sipariş edilebilir)</b>

Cihaz konnektörü,  
düz, önden montaj

- SPEEDCON veya standart dişli M17 fişle-riyle uyumlu
- Cihazda destek için kontak ara parçası veya takılabilir
- Konnektörlerin renkli halkalarla bireysel markalanması

Cihaz konnektörü, düz,  
soket montajıCihaz konnektörü, düz,  
pin montajı

Tanım	Kablo bağlantı alanı
<b>Geçmeli cihaz konnektörü</b> , kontak taşıyıcılı, kontaklı	Flanş ölçüleri: 25,75 mm x 25,75 mm
<b>Geçmeli cihaz konnektörü</b> , kontak taşıyıcılı, kontaklı	Flanş ölçüleri: 25,75 mm x 25,75 mm

Sipariş verileri			
Sipariş No.	Adet / Paket	Sipariş No.	Adet / Paket

Aksesuarlar			
Soket kontaklar için bkz sayfa 70 ve sonrası			
Bkz sayfa 180			
bkz sayfa 181			
bkz sayfa 179			

Sipariş verileri			
Sipariş No.	Adet / Paket	Sipariş No.	Adet / Paket

Aksesuarlar			
Pin kontaklar için, bkz sayfa 70 ve sonrası			
Bkz sayfa 180			
bkz sayfa 181			
bkz sayfa 179			

<b>Krimp kontaklar</b>
<b>Renkli halkalar, sette 50 adet (ayrı olarak sipariş edilir)</b>
<b>Koruma kapakları (ayrı olarak sipariş edilebilir)</b>
<b>Kilit açma aleti, kontak taşıyıcılar için</b>

# Dairesel konnektörler

## M17 sinyal konnektörleri

### Cihaz konnektörü, açılı, döndürülebilir, önden montaj

- SPEEDCON veya standart dişli M17 fişle-riyle uyumlu
- Gövde 308° serbestçe dönebilir
- Konnektörlerin renkli halkalarla bireysel markalanması
- M2,5 veya M3 sabitleme için flanşlı versiyonlar



Cihaz konnektörleri, açılı, döndürülebilir,  
soket kontakları için



Cihaz konnektörleri, açılı, döndürülebilir,  
pin kontakları için

Tanım	Sipariş verileri				Sipariş verileri			
	Sipariş No.	Adet / Paket	Sipariş No.	Adet / Paket	Sipariş No.	Adet / Paket	Sipariş No.	Adet / Paket
Geçmeli cihaz konnektörü, açılı, dönebilir kontak taşıyıcılı, kontaklı								
M2,5 ile tespit								
Geçmeli cihaz konnektörü, açılı, dönebilir kontak taşıyıcılı, kontaklı	1620440	1	1620442	1	1620439	1	1620441	1
M3 ile tespit								
	1620455	1	1620457	1	1620456	1	1620458	1
Aksesuarlar				Aksesuarlar				
Krimp kontaklar	Soket kontaklar için bkz sayfa 70 ve sonrası			Pin kontaklar için, bkz sayfa 70 ve sonrası				
Renkli halkalar, sette 50 adet (ayrı olarak sipariş edilir)	Bkz sayfa 180			Bkz sayfa 180				
Koruma kapakları (ayrı olarak sipariş edilebilir)	bkz sayfa 181			bkz sayfa 181				

### Cihaz konnektörü, merkezi sıkma dişi, önden ve arkadan montaj

- SPEEDCON veya standart dişli M17 fişle-riyle uyumlu
- Cihaz tarafında kontak taşıyıcılarına takılır
- Konnektörlerin renkli halkalarla bireysel markalanması



Cihaz konnektörü, merkezi tespit,  
soket montajı



Cihaz konnektörü, merkezi tespit,  
pin montajı

Tanım
Cihaz konnektörü,önden montaj, M18 x 0,75 sıkma dişi, kontak taşıyıcılı, <b>kontaklı</b>
Cihaz konnektörü,arkadan montaj, M20 x 1,5 sıkma dişi, kontak taşıyıcılı, <b>kontaklı</b>

Sipariş verileri			
Sipariş No.	Adet / Paket	Sipariş No.	Adet / Paket
8-pinli		17-pinli	

Sipariş verileri			
Sipariş No.	Adet / Paket	Sipariş No.	Adet / Paket
8-pinli		17-pinli	

1619036	1	1613542	1
1619035	1	1613543	1

1618584	1	1613540	1
1619034	1	1613541	1

Tanım
<b>Kilitleme somunu</b> , montaj delikleri ve polarizasyon için
M18 x 0,75
M20 x 1,5
<b>Krimp kontaklar</b>
<b>Renkli halkalar</b> , sette 50 adet (ayrı olarak sipariş edilir)
<b>Koruma kapakları</b> (ayrı olarak sipariş edilebilir)
<b>Kilit açma aleti</b> , kontak taşıyıcılar için

Aksesuarlar			
Tip	Sipariş No.	Adet / Paket	
ST-E2015151	1613831	10	
RC-13041	1600417	10	

Aksesuarlar			
Tip	Sipariş No.	Adet / Paket	
ST-E2015151	1613831	10	
RC-13041	1600417	10	

Soket kontaklar için bkz sayfa 70 ve sonrası
Bkz sayfa 180
bkz sayfa 181
bkz sayfa 179

Pin kontaklar için, bkz sayfa 70 ve sonrası
Bkz sayfa 180
bkz sayfa 181
bkz sayfa 179

# Dairesel konnektörler

## M17 sinyal konnektörleri

### Krimp kontaklar, dönük

Pin sayısına bağlı olarak M17 sinyal konnektörleri Ø 1,0 mm veya Ø 0,6 mm kontaklarla donatılır.

- 8-pinli versiyonlar: Ø 1,0 mm kontaklar
- 17-pinli versiyonlar: Ø 0,6 mm kontaklar

#### Not:

Kullanılan litz teline bağlı olarak bağlantı kesitleri (krimp aralıkları) aşağıda belirtilen değerlerden farklılık gösterebilir.



Krimp kontaklar, soket



Krimp kontaklar, pin

Tanım	Bağlantı kesiti [mm <sup>2</sup> ]	Sipariş verileri			Sipariş verileri		
		Tip	Sipariş No.	Adet / Paket	Tip	Sipariş No.	Adet / Paket
Kontakt soketi Ø 0,6 mm	0,06 ... 0,25	ST-06KS010	1607580	100			
	0,14 ... 0,34	ST-06KS020	1607581	100			
	0,34 ... 0,50	ST-06KS030	1607582	100			
Kontaklar, Ø 1,0 mm, sinyal için	0,06 ... 0,25	ST-10KS010	1618239	100			
	0,34 ... 0,50	ST-10KS020	1618251	100			
	0,25 ... 1,0	ST-10KS035	1618464	100			
Kontakt pini Ø 0,6 mm	0,06 ... 0,25				ST-06KP010	1607577	100
	0,14 ... 0,34				ST-06KP020	1607578	100
	0,34 ... 0,50				ST-06KP030	1607579	100
Kontaklar, Ø 1,0 mm, sinyal için	0,06 ... 0,25				ST-10KP010	1618255	100
	0,34 ... 0,50				ST-10KP020	1618256	100
	0,25 ... 1,0				ST-10KP035	1618458	100
Sıkma aletleri		Aksesuarlar			Aksesuarlar		
		Ayrı sipariş edin, bkz sayfa 177			Ayrı sipariş edin, bkz sayfa 177		

#### Açıklamalar:

Her konnektör muhafazası tipi pin veya soket kontaklarıyla donatılabilir.

Güvenlik nedeniyle fişin canlı kısmında yalnız soket kontaklar kullanılabilir.



# Dairesel konnektörler

## M23 PRO sinyal konnektörleri

### Mekanik ve elektriksel veriler

#### Mekanik veriler

Muhafaza malzemesi:	Dökme çinko (GD-Zn)
Muhafaza yüzeyi:	Nikel-kaplı / pasifize edilmiş kalın katman (kaplanabilir)
İzole gövde:	Termoplastik polyeater (PBT), polyamid (PA 66)
Kontakt malzemesi:	Bakır çinko alaşım (CuZn)
Kontakt yüzeyi:	Nikel kaplı (Ni) altın (Au) kaplamalı
Bağlantı teknolojisi:	Krimp bağlantı
Conta ve O-ring:	Fluororubber (FPM)
Sıcaklık aralığı:	-40°C ... +125°C
Kablo girişi:	Dış kablo çapı 3 - 15 mm
Kilitleme tipi:	M23 ONECLICK hızlı kilitleme sistemi, Opsiyonel M23 x 1 standart kilitlemeli kablo konnektörü
Mekanik takma sayısı:	Standart: 100, sarmal delikli krimp kontaklar: 500'e kadar
Koruma sınıfı:	IP66/IP68

#### Elektriksel veriler

Pin sayısı	6	7	9 (8+1)	12	17
Kontaklar	6	7	8 + 1	12	17
Kontakt Ø [mm]	2	2	1 2	1	1
Litz teli kesiti					
Krimp bağlantı: kontaklar x [mm <sup>2</sup> ] maks.	6 x 2,5	7 x 2,5	8 x 0,56 + 1 x 2,5	12 x 1,0	17 x 1,0
25°C'de güç kontağının nominal akımı <sup>1)</sup> [A]	20	20	8 20	8	8
<b>DIN EN 61984:2009'a uygun özellikler</b>					
Nominal gerilim [V AC/DC]	300	300	300	150	125
Test/aşın gerilim [kV AC]	2,5	2,5	2,5	1,5	2
Aşın gerilim kategorisi	II	II	II	II	II
Kirlilik sınıfı <sup>2)</sup>	3	3	3	3	3
Montaj rakımı [m]	2.000'e kadar	2.000'e kadar	2.000'e kadar	2.000'e kadar	2.000'e kadar
Kablo bağlantı alanı <sup>3)</sup> Maks. Ø [mm]	14,5	14,5	14,5	14,5	15

<sup>1)</sup> Etkin akım taşıma kapasitesi gerekirse uygulamaya göre zayıflama eğrisi kullanılarak belirlenmelidir.

<sup>2)</sup> Belirtilen değerler konnektör çiftinin doğru şekilde kilitlendiği ve sadece test ve bakım amaçlı söküldüğü anlamına gelir. Konnektör sökölüp ortam sıcaklığına maruz kalırsa ve kirlenme tehlikesi varsa konnektör IP54'den büyük bir koruma kapağıyla mühürlenmelidir.

<sup>3)</sup> Aşağıdaki sayfalarda belirtilen kablo bağlantı alanı kablo malzemesi/yapısına göre değişebilir. Seçim ve test kullanıcının sorumluluğudur.

#### Açıklama:

Bağlantı ekipmanının aksine konnektör yalnız enerji beslemesi kesilmişken sökölüp takılabilir.



**Kontakt yuvası numaralama**  
(Geçmeli tarafın görünümü)

**Kontakt bölme numaralamasının dönüş yönü**  
(Geçmeli tarafın görünümü)



İleri yönde çalışma (standart)

Ters yönde çalışma (standart)

**Pin sayısı**

**Erkek**

**Dişi**

**6 pinli**

Krimp

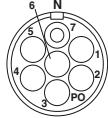

**7 pinli**

Krimp



**9 pinli (8 + 1)**

Krimp

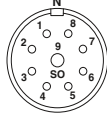
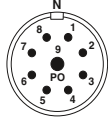

**12 pinli**

Krimp



**17 pinli**

Krimp

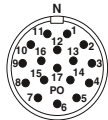

**Açıklama:**

Konnektörler uygulamaya bağlı olarak erkek veya dişi kontaklarla donatılabilir.

Güvenlik nedeniyle konnektörün canlı kısmında yalnız dişi kontaklar kullanılabilir.

# Dairesel konektörler

## M23 PRO sinyal konektörleri

### Seçim kılavuzu

M23 PRO serisi sinyal konektörleri  
12- ve 17-pinli, 8 A 150 V'a kadar,  
krimp bağlantı.

- Kablo konektörleri
- Cihaz konektörleri (cihaz flanşları)

Konektörler ilgili krimp kontaklarla ge-  
nişletilebilir.

Her muhafaza tipi erkek ve dişi kontak-  
larla donatılabilir. Ürün çizelgesi mevcut  
komponentlere genel bakış sağlar.

### Konektör tipi:

#### Kablo konektörleri, kısa tasarım

M23 ONECLICK hızlı kilitleme sistemi,  
bkz sayfa 76.

M23 x 1 standart kilitleme,  
bkz sayfa 76.



ONECLICK Technology <sup>®</sup>  
Designed by PHOENIX CONTACT

Ekranlı

#### Cihaz konektörleri

Önden montaj,  
açılı, dönebilir,  
flanş ölçüleri 26 mm x 26 mm,  
bkz sayfa 77.



Önden montaj,  
açılı, dönebilir,  
flanş ölçüleri 28 mm x 28 mm,  
bkz sayfa 77.



Ekranlı

### Krimp bağlantı için

#### Dişi kontaklar

Dönük, bkz sayfa 78.



Delikli sarmal, bantlı,  
bkz sayfa 78.



#### Erkek kontaklar

Dönük, bkz sayfa 78.



Delikli sarmal, bantlı,  
bkz sayfa 78.



#### Açıklama:

Güvenlik nedeniyle konnektörün canlı kısmında yalnız dişi kontaklar kullanılabilir.

### Aletler/aksesuarlar

#### Sıkma aletleri

Panç sarmal krimp kontaklar için sıkma pensesi, bkz sayfa 176.



Dönük krimp kontaklar için dijital ekranlı sıkma pensesi, bkz sayfa 176.



#### Aletler/aksesuarlar

Kontakt çıkarma aleti, cihaz konnektörleri için, kontakt taşıyıcıları geçmeli taraftan çıkarmak için bkz sayfa 179.



Dişi kontak  
Erkek kontak

Dişi kontak  
Erkek kontak

Her muhafaza erkek veya dişi krimp kontaklarıyla donatılabilir

## Dairesel konnektörler

### M23 PRO sinyal konnektörleri

#### Kablo konnektörü, kısa tasarım, ONECLICK hızlı kilitleme sistemi

- Üreticiler arası bağlantı uyumluluğu
- Her muhafaza erkek veya dişi kontaklarıyla donatılabilir



6, 7, 8+1-pinli



12, 17-pinli

Tanım	Kablo bağlantı alanı	Sipariş verileri			Sipariş verileri								
		Sipariş No.	Adet / Paket	Sipariş No.	Adet / Paket	Sipariş No.	Adet / Paket	Sipariş No.	Adet / Paket	Sipariş No.	Adet / Paket		
		6-pinli		7 pinli		8+1-pinli		12-pinli		17-pinli			
<b>Kablo konnektörü, kısa, kontak taşıyıcılı, kontaklız, soket kontakları için için, krimp bağlantı</b>													
Üniversal conta	3 mm ... 15 mm	1629184	1	1629180	1	1629172	1	1629164	1	1629156	1		
	4 mm ... 8,5 mm	1629187	1	1629183	1	1629175	1	1629167	1	1629159	1		
	6 mm ... 10 mm	1629186	1	1629182	1	1629174	1	1629166	1	1629158	1		
	9 mm ... 15 mm	1629185	1	1629181	1	1629173	1	1629165	1	1629157	1		
<b>Kablo konnektörü, kısa, kontak taşıyıcılı, kontaklız, pin kontakları için için, krimp bağlantı</b>													
Üniversal conta	3 mm ... 15 mm	1629188	1	1629176	1	1629168	1	1629160	1	1629152	1		
	4 mm ... 8,5 mm	1629191	1	1629179	1	1629171	1	1629163	1	1629155	1		
	6 mm ... 10 mm	1629190	1	1629178	1	1629170	1	1629162	1	1629154	1		
	9 mm ... 15 mm	1629189	1	1629177	1	1629169	1	1629161	1	1629153	1		
<b>Aksesuarlar</b>													
Krimp kontaklar		Ayrı sipariş edilir, bkz sayfa 78						Ayrı sipariş edilir, bkz sayfa 78					

#### Kablo konnektörleri, kısa tasarım, standart kilitleme

- Üreticiler arası bağlantı uyumluluğu
- Her muhafaza erkek veya dişi kontaklarıyla donatılabilir



6, 7, 8+1-pinli



12, 17-pinli

Tanım	Kablo bağlantı alanı	Sipariş verileri			Sipariş verileri								
		Sipariş No.	Adet / Paket	Sipariş No.	Adet / Paket	Sipariş No.	Adet / Paket	Sipariş No.	Adet / Paket	Sipariş No.	Adet / Paket		
		6-pinli		7 pinli		8+1-pinli		12-pinli		17-pinli			
<b>Kablo konnektörü, kısa, kontak taşıyıcılı, kontaklız, soket kontakları için için, krimp bağlantı</b>													
Üniversal conta	3 mm ... 15 mm	1629236	1	1629228	1	1629220	1	1629212	1	1629204	1		
	4 mm ... 8,5 mm	1629239	1	1629231	1	1629223	1	1629215	1	1629207	1		
	6 mm ... 10 mm	1629238	1	1629230	1	1629222	1	1629214	1	1629206	1		
	9 mm ... 15 mm	1629237	1	1629229	1	1629221	1	1629213	1	1629205	1		
<b>Kablo konnektörü, kısa, kontak taşıyıcılı, kontaklız, pin kontakları için için, krimp bağlantı</b>													
Üniversal conta	3 mm ... 15 mm	1629232	1	1629224	1	1629216	1	1629208	1	1629200	1		
	4 mm ... 8,5 mm	1629235	1	1629227	1	1629219	1	1629211	1	1629203	1		
	6 mm ... 10 mm	1629234	1	1629226	1	1629218	1	1629210	1	1629202	1		
	9 mm ... 15 mm	1629233	1	1629225	1	1629217	1	1629209	1	1629201	1		
<b>Aksesuarlar</b>													
Krimp kontaklar		Ayrı sipariş edilir, bkz sayfa 78						Ayrı sipariş edilir, bkz sayfa 78					

**Cihaz konnektörleri, açılı, döndürülebilir**

- Üreticiler arası bağlantı uyumluluğu
- Her muhafaza erkek veya dişi kontaklarıyla donatılabilir

Yeni



Flanş ölçüleri: 26 mm x 26 mm,  
12-pinli, 17-pinli

Yeni



Flanş ölçüleri: 28 mm x 28 mm,  
12-pinli, 17-pinli

**Sipariş verileri**

Sipariş No.	Adet / Paket	Sipariş No.	Adet / Paket
	12-pinli		17-pinli

**Sipariş verileri**

Sipariş No.	Adet / Paket	Sipariş No.	Adet / Paket
	12-pinli		17-pinli

Tanım Kablo bağlantı alanı

Cihaz konnektörü, açılı, dönebilir, kontak taşıyıcılı, kontaklı, soket kontakları için için, krimp bağlantı

1628499 1 1628497 1

1628495 1 1628493 1

Cihaz konnektörü, açılı, dönebilir, kontak taşıyıcılı, kontaklı, pin kontakları için için, krimp bağlantı

1628498 1 1628496 1

1628494 1 1628492 1

**Aksesuarlar**

Krimp kontaklar

Ayrı sipariş edilir, bkz sayfa 78

**Aksesuarlar**

Ayrı sipariş edilir, bkz sayfa 78

### Krimp kontaklar

Her krimp kontak taşıyıcı için çeşitli kesitlerde pin ve soket krimp kontaklar ayrı olarak sipariş edilebilir.



Delikli sarmal krimp kontaklar



Dönük krimp kontaklar

ERC

ERC

		Sipariş verileri			Sipariş verileri		
Tanım	Kontaklar / bağlantı kesiti [mm <sup>2</sup> ]	Tip	Sipariş No.	Adet / Paket	Tip	Sipariş No.	Adet / Paket
<b>Kontakt taşıyıcılar için krimp kontaklar,</b> 6-pinli, 6 x Ø2,0 mm					RC-5CP2000	1603513	50
	Pin Ø 2,0 mm / 1,0 ... 1,5				RC-5CS2000	1603517	50
	Soket Ø 2,0 mm / 1,0 ... 1,5				RC-5AP2000	1603505	50
	Pin Ø 2,0 mm / 1,5 ... 2,5				RC-5AS2000	1603509	50
	Soket Ø 2,0 mm / 1,5 ... 2,5						
<b>Kontakt taşıyıcılar için krimp kontaklar,</b> 7-pinli, 7 x Ø2,0 mm					RC-5CP2000	1603513	50
	Pin Ø 2,0 mm / 1,0 ... 1,5				RC-5CS2000	1603517	50
	Soket Ø 2,0 mm / 1,0 ... 1,5				RC-5AP2000	1603505	50
	Pin Ø 2,0 mm / 1,5 ... 2,5				RC-5AS2000	1603509	50
	Soket Ø 2,0 mm / 1,5 ... 2,5						
<b>Kontakt taşıyıcılar için krimp kontaklar,</b> 9-pinli (8+1), 8 x Ø1,0 mm, 1 x Ø2,0 mm					RC-12P2000	1597862	100
	Pin Ø1,0 mm / 0,14 ... 0,56				RC-12S2000	1599600	100
	Soket Ø1,0 mm / 0,14 ... 0,56				RC-5AP2000	1603505	50
	Pin Ø 2,0 mm / 1,5 ... 2,5				RC-5AS2000	1603509	50
	Soket Ø 2,0 mm / 1,5 ... 2,5				RC-5CP2000	1603513	50
	Pin Ø 2,0 mm / 1,0 ... 1,5				RC-5CS2000	1603517	50
	Soket Ø 2,0 mm / 1,0 ... 1,5						
<b>Kontakt taşıyıcılar için krimp kontaklar,</b> 12-pinli, 12 x Ø 1,0 mm ve 17-pinli., 17 x Ø 1,0 mm					RC-11P2000	1596770	100
	Erkek Ø 1,0 mm / 0,08 ... 0,22				RC-11S2000	1596772	100
	Dişi Ø 1,0 mm / 0,08 ... 0,22				RC-12P2000	1597862	100
	Pin Ø1,0 mm / 0,14 ... 0,56				RC-12S2000	1599600	100
	Soket Ø1,0 mm / 0,14 ... 0,56				RC-1KP2000	1602996	100
	Erkek Ø 1,0 mm / 0,5 ... 1,0				RC-1KS2000	1602998	100
	Dişi Ø 1,0 mm / 0,5 ... 1,0						
<b>Kontakt taşıyıcılar için krimp kontaklar,</b> 12-pinli, 12 x Ø 1,0 mm ve 17-pinli., 17 x Ø 1,0 mm		RC-22P2000	1603321	100			
	Sinyal kontağı erkek Ø 1,0 mm / 0,22 ... 0,56	RC-22S2000	1603327	100			
	Sinyal kontağı dişi Ø 1,0 mm / 0,22 ... 0,56	RC-22P2300	1603324	1			
	500 adetlik rulo, erkek Ø 1,0 mm / 0,22 ... 0,56	RC-22S2300	1603330	1			
	500 adetlik rulo, dişi Ø 1,0 mm / 0,22 ... 0,56	RC-22P2400	1603325	1			
	10,000 adetlik rulo, erkek Ø 1,0 mm / 0,22 ... 0,56	RC-22S2400	1603332	1			
	10,000 adetlik rulo, dişi Ø 1,0 mm / 0,22 ... 0,56						
<b>Sıkma aletleri</b>		<b>Aksesuarlar</b>			<b>Aksesuarlar</b>		
		Bkz sayfa 176			Bkz sayfa 176		



# Dairesel konektörler

## M23 sinyal konektörleri

### Mekanik ve elektriksel veriler

Mekanik veriler	
Muhafaza malzemesi:	Bakır çinko alaşım (CuZn), dökme çinko (GD-Zn)
Muhafaza yüzeyi:	Nikel-kaplı / pasifize edilmiş kalın katman (kaplanabilir)
İzole gövde:	Termoplastik polyeşter (PBT), polyamid (PA 66)
Kontakt malzemesi:	Bakır çinko alaşım (CuZn)
Kontakt yüzeyi:	Nikel kaplı (Ni) altın (Au) kaplamalı
Bağlantı teknolojisi:	Lehim haznesi, krimp bağlantı, lehim pini
Conta ve O-ring:	NBR
Yassı conta:	NBR, fiber takviyeli NBR
Sıcaklık aralığı:	-40°C ... +125°C
Kablo girişi:	3 - 14,5 mm dış kablo çapı için kablo ve kuplaj konektörleri, ekranlı
Kilitleme tipi:	M23 SPEEDCON hızlı kilitleme sistemi kablo konektörü, opsiyonel M23 x 1 dişli
Mekanik sökme/takma sayısı:	Standart: 100, panç sarmal C-HC krimp kontaklar: 500'e kadar
Koruma sınıfı:	Kilitli konumda IP67

Elektriksel veriler							
<b>Pin sayısı</b>	<b>6</b>	<b>7</b>	<b>9 (8+1)</b>	<b>12</b>	<b>17</b>	<b>19 (16+3)</b>	<b>19 (16+2+PE)</b>
Kontaktlar	6	7	8 + 1	12	17	16 + 3	16 + 2+PE
Kontakt Ø [mm]	2	2	1 2	1	1	1 1,5	1 1,5
<b>Litz teli kesiti</b>							
Lehimli bağlantı: kontaklar x [mm <sup>2</sup> ] maks.	6 x 2,5	7 x 2,5	8 x 1,0 + 1 x 2,5	12 x 1,0	17 x 1,0	16 x 1,0 + 3 x 1,0	-
Krimp bağlantı: kontaklar x [mm <sup>2</sup> ] maks.	6 x 2,5	7 x 2,5	8 x 0,56 + 1 x 2,5	12 x 0,56	17 x 0,56	-	16 x 1,0 + 3 x 1,0
25°C'de güç kontaklarının nominal akımı <sup>1)</sup> [A]	20	20	8 20	8	8	8 10	8 10
<b>DIN EN 61984:2009'a uygun özellikler</b>							
Nominal gerilim [V AC/DC]	300	300	300	150	150	150	150
Test/aşın gerilim [kV AC]	2,5	2,5	2,5	1,5	1,5	1,5	1,5
Aşın gerilim kategorisi	II	II	II	II	II	II	II
Kirlilik sınıfı <sup>2)</sup>	3	3	3	3	3	3	3
Montaj rakımı [m]	2.000'e kadar	2.000'e kadar	2.000'e kadar	2.000'e kadar	2.000'e kadar	2.000'e kadar	2.000'e kadar
Kablo bağlantı alanı <sup>3)</sup> Maks. Ø [mm]	14,5	14,5	14,5	14,5	14,5	14,5	14,5

<sup>1)</sup> Etkin akım taşıma kapasitesi gerekirse uygulamaya göre zayıflama eğrisi kullanılarak belirlenmelidir.

<sup>2)</sup> Belirtilen değerler konektör çiftinin doğru şekilde kilitlendiği ve sadece test ve bakım amaçlı söküldüğü anlamına gelir. Konektör sökölüp ortam sıcaklığına maruz kalırsa ve kirlenme tehlikesi varsa konektör IP54'den büyük bir koruma kapağıyla mühürlenmelidir.

<sup>3)</sup> Aşağıdaki sayfalarda belirtilen kablo bağlantı alanı kablo malzemesi/yapısına göre değişebilir. Seçim ve test kullanıcının sorumluluğudur.

#### Açıklama:

Bağlantı ekipmanının aksine konektör yalnız enerji beslemesi kesilmişken sökölüp takılabilir.

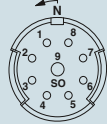
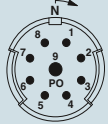

**Kontakt yuvası numaralama**  
 (Geçmeli tarafın görünümü)

**Kontakt bölme numaralamasının dönüş yönü**  
 (Geçmeli tarafın görünümü)

İleri yönde çalışma (standart)

Ters yönde çalışma (standart)

Pin sayısı

Erkek

Dişi

6 pinli

Lehim/krimp/lehim

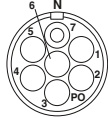

7 pinli

Lehim/krimp/lehim

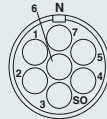

9 pinli (8 + 1)

Lehim/krimp/lehim

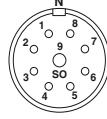
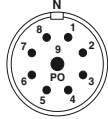

12 pinli

Lehim/krimp/lehim



17 pinli

Lehim/krimp/lehim

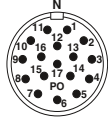

19 pinli (16 + 3)

Lehim



19 pinli (16 + 2 + PE)

Krimp

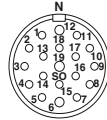
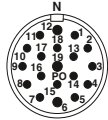
**Açıklama:**

Konektörler uygulamaya bağlı olarak erkek veya dişi kontaklarla donatılabilir.

Güvenlik nedeniyle konektörün canlı kısmında yalnız dişi kontaklar kullanılabilir.

# Dairesel konnektörler

## M23 sinyal konnektörleri

### Seçim kılavuzu

M23 sinyal konnektörleri  
6 - 19 pinli, 20 A/300 V'a kadar,  
lehim, krimp ve lehimli bağlantı.

- Kablo konnektörleri
- Kuplaj konnektörleri
- Cihaz konnektörleri (cihaz flanşları)

Krimp bağlantıda bağlantı kesitine göre  
ilgili krimp kontaklar eklenmelidir.

Her muhafaza tipi erkek ve dişi kontak-  
larla donatılabilir. Ürün çizelgesi mevcut  
komponentlere genel bakış sağlar.

### Konnektör tipi:

#### Kablo konnektörleri

SPEEDCON hızlı kilitleme sistemi,  
bkz sayfa 84.

M23 x 1 standart kilitleme,  
bkz sayfa 86.



Ekranlı

#### Kuplaj konnektörleri

Bkz sayfa 88.



Ekranlı

#### Cihaz konnektörleri

Önden montaj,  
P13.5 sıkma dişi  
bkz sayfa 94.

Önden montaj,  
M20 sıkma dişi,  
bkz phoenixcontact.net/products



Önden montaj,  
flanş ölçüleri: 25 mm x 25 mm,  
bkz sayfa 100.

Önden montaj, lehimli bağlantı  
flanş ölçüleri: 25 mm x 25 mm,  
bkz phoenixcontact.net/products



Ekranlı

Önden montaj,  
açılı, döner, flanş ölçüleri 26 mm x 26 mm,  
bkz sayfa 104.



Arkadan montaj,  
merkezi tespit somunu,  
bkz sayfa 102.



## Krimp bağlantı için

## Dişi kontaklar

Dönük, bkz sayfa 105.



Panç sarmal, bantlı,  
bkz sayfa 105.



## Erkek kontaklar

Dönük, bkz sayfa 105.



Panç sarmal, bantlı,  
bkz sayfa 105.

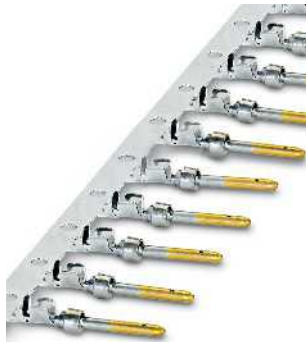

## Açıklama:

Güvenlik nedeniyle konnektörün canlı kısmında yalnız dişi kontaklar kullanılabilir.

## Aletler/aksesuarlar

## Sıkma aletleri

Panç sarmal krimp kontaklar için sıkma pensesi, bkz sayfa 176.



Dönük krimp kontaklar için dijital ekranlı sıkma pensesi, bkz sayfa 176.



## Aletler/aksesuarlar

Kontak çıkarma aleti, cihaz konnektörleri için, kontak taşıyıcıları geçmeli taraftan çıkarmak için bkz sayfa 179.



Konnektörlerin markalanması için renkli halkalar, bkz sayfa 180.



Her muhafaza erkek veya dişi krimp kontaklarıyla donatılabilir

# Dairesel konektörler

## M23 sinyal konektörleri

### Kablo konektörü, SPEEDCON hızlı kilitleme sistemi

- 6 ila 19-pinli versiyonlar, lehimli veya krimp bağlantı
- Konektörlerin renkli halkalarla bireysel markalanması



6 ve 7-pinli



8+1-pinli, 12-pinli

Tanım	Kablo bağlantı alanı	Sipariş verileri				Sipariş verileri			
		Sipariş No.	Adet / Paket	Sipariş No.	Adet / Paket	Sipariş No.	Adet / Paket	Sipariş No.	Adet / Paket
		6-pinli		7 pinli		8+1-pinli		12-pinli	
<b>Geçmeli kablo konektörü, kontak taşıyıcılı, soket kontaklı, lehimli bağlantı</b>									
Üniversal conta	3 mm ... 14,5 mm	1619605	1	1619601	1	1619597	1	1619593	1
	4 mm ... 6 mm	1619579	1	1619575	1	1619571	1	1619567	1
	6 mm ... 10 mm	1619534	1	1619530	1	1619526	1	1619522	1
	10 mm ... 14,5 mm	1619508	1	1619504	1	1619500	1	1619496	1
<b>Geçmeli kablo konektörü, kontak taşıyıcılı, pin kontaklı, lehimli bağlantı</b>									
Üniversal conta	3 mm ... 14,5 mm	1619604	1	1619600	1	1619596	1	1619592	1
	4 mm ... 6 mm	1619578	1	1619574	1	1619570	1	1619548	1
	6 mm ... 10 mm	1619533	1	1619529	1	1619525	1	1619521	1
	10 mm ... 14,5 mm	1619507	1	1619503	1	1619499	1	1619495	1
<b>Geçmeli kablo konektörü, kontak taşıyıcılı, kontaksız, soket montajı için, krimp bağlantı</b>									
Üniversal conta	3 mm ... 14,5 mm	1619603	1	1619599	1	1619595	1	1619591	1
	4 mm ... 6 mm	1619577	1	1619573	1	1619569	1	1619547	1
	6 mm ... 10 mm	1619532	1	1619528	1	1619524	1	1619520	1
	10 mm ... 14,5 mm	1619506	1	1619502	1	1619498	1	1619489	1
<b>Geçmeli kablo konektörü, kontak taşıyıcılı, kontaksız, pin montajı için, krimp bağlantı</b>									
Üniversal conta	3 mm ... 14,5 mm	1619602	1	1619598	1	1619594	1	1619590	1
	4 mm ... 6 mm	1619576	1	1619572	1	1619568	1	1619546	1
	6 mm ... 10 mm	1619531	1	1619527	1	1619523	1	1619519	1
	10 mm ... 14,5 mm	1619505	1	1619501	1	1619497	1	1619488	1

### Aksesuarlar

Krimp bağlantı için: krimp kontaklar
Renkli halkalar, sette 50 adet (ayrı olarak sipariş edilir)
Koruma kapakları (ayrı olarak sipariş edilebilir)

Ayrı olarak sipariş edin, bkz sayfa 105 sonrası
Bkz sayfa 180
bkz sayfa 181

### Aksesuarlar

Ayrı olarak sipariş edin, bkz sayfa 105 sonrası
Bkz sayfa 180
bkz sayfa 181



17-pinli, 16+3-pinli



16+2+PE pin

## Sipariş verileri

Sipariş No.	Adet / Paket	Sipariş No.	Adet / Paket
17-pinli		16+3-pinli	
1619585	1	1619581	1
1619541	1	1619537	1
1619514	1	1619510	1
1619483	1	1619479	1
1619584	1	1619580	1
1619540	1	1619536	1
1619513	1	1619509	1
1619482	1	1619478	1

## Sipariş verileri

Sipariş No.	Adet / Paket	Sipariş No.	Adet / Paket
16+2+PE pin			
1623838	1		
1623836	1		
1623834	1		
1623832	1		
1623837	1		
1623835	1		
1623833	1		
1623831	1		

1619583 1  
1619539 1  
1619512 1  
1619481 1

1623838 1  
1623836 1  
1623834 1  
1623832 1

1619582 1  
1619538 1  
1619511 1  
1619480 1

1623837 1  
1623835 1  
1623833 1  
1623831 1

## Aksesuarlar

Ayrı olarak sipariş edin, bkz sayfa 105 sonrası
Bkz sayfa 180
bkz sayfa 181

## Aksesuarlar

Ayrı olarak sipariş edin, bkz sayfa 105 sonrası
Bkz sayfa 180
bkz sayfa 181

# Dairesel konnektörler

## M23 sinyal konnektörleri

### Kablo konnektörü, M23 standart kilitleme

- SPEEDCON ve standart M23 yivli konnektörlerle uyumlu standart dişli somun
- 6 ila 19-pinli versiyonlar, lehimli veya krimp bağlantı
- Konnektörlerin renkli halkalarla bireysel markalanması



6 ve 7-pinli



8+1-pinli, 12-pinli

Tanım	Kablo bağlantı alanı	Sipariş verileri				Sipariş verileri			
		Sipariş No.	Adet / Paket	Sipariş No.	Adet / Paket	Sipariş No.	Adet / Paket	Sipariş No.	Adet / Paket
<b>Geçmeli kablo konnektörü, kontak taşıyıcılı, soket kontaklı, lehimli bağlantı</b>		<b>6-pinli</b>		<b>7 pinli</b>		<b>8+1-pinli</b>		<b>12-pinli</b>	
Üniversal conta	3 mm ... 14,5 mm	1619776	1	1619772	1	1619768	1	1619764	1
	4 mm ... 6 mm	1619750	1	1619746	1	1619742	1	1619738	1
	6 mm ... 10 mm	1619724	1	1619720	1	1619716	1	1619710	1
	10 mm ... 14,5 mm	1619659	1	1619655	1	1619651	1	1619647	1
<b>Geçmeli kablo konnektörü, kontak taşıyıcılı, pin kontaklı, lehimli bağlantı</b>									
Üniversal conta	3 mm ... 14,5 mm	1619775	1	1619771	1	1619767	1	1619763	1
	4 mm ... 6 mm	1619749	1	1619745	1	1619741	1	1619737	1
	6 mm ... 10 mm	1619723	1	1619719	1	1619715	1	1619709	1
	10 mm ... 14,5 mm	1619658	1	1619654	1	1619650	1	1619646	1
<b>Geçmeli kablo konnektörü, kontak taşıyıcılı, kontaksız, soket montajı için, krimp bağlantı</b>									
Üniversal conta	3 mm ... 14,5 mm	1619774	1	1619770	1	1619766	1	1619762	1
	4 mm ... 6 mm	1619748	1	1619744	1	1619740	1	1619736	1
	6 mm ... 10 mm	1619722	1	1619718	1	1619714	1	1619708	1
	10 mm ... 14,5 mm	1619657	1	1619653	1	1619649	1	1619645	1
<b>Geçmeli kablo konnektörü, kontak taşıyıcılı, kontaksız, pin montajı için, krimp bağlantı</b>									
Üniversal conta	3 mm ... 14,5 mm	1619773	1	1619769	1	1619765	1	1619761	1
	4 mm ... 6 mm	1619747	1	1619743	1	1619739	1	1619735	1
	6 mm ... 10 mm	1619721	1	1619717	1	1619711	1	1619707	1
	10 mm ... 14,5 mm	1619656	1	1619652	1	1619648	1	1619644	1

### Aksesuarlar

Krimp bağlantı için: krimp kontaklar
Renkli halkalar, sette 50 adet (ayrı olarak sipariş edilir)
Koruma kapakları (ayrı olarak sipariş edilebilir)

Ayrı olarak sipariş edin, bkz sayfa 105 sonrası
Bkz sayfa 180
bkz sayfa 181

### Aksesuarlar

Ayrı olarak sipariş edin, bkz sayfa 105 sonrası
Bkz sayfa 180
bkz sayfa 181



17-pinli, 16+3-pinli



16+2+PE pin

Sipariş verileri				Sipariş verileri			
Sipariş No.	Adet / Paket	Sipariş No.	Adet / Paket	Sipariş No.	Adet / Paket	Sipariş No.	Adet / Paket
17-pinli		16+3-pinli		16+2+PE pin			
1619756	1	1619752	1				
1619730	1	1619726	1				
1619702	1	1619661	1				
1619639	1	1619635	1				
1619755	1	1619751	1				
1619729	1	1619725	1				
1619701	1	1619660	1				
1619638	1	1619634	1				
1619754	1			1623846	1		
1619728	1			1623844	1		
1619700	1			1623842	1		
1619637	1			1623840	1		
1619753	1			1623845	1		
1619727	1			1623843	1		
1619699	1			1623841	1		
1619636	1			1623839	1		
Aksesuarlar				Aksesuarlar			
Ayrı olarak sipariş edin, bkz sayfa 105 sonrası				Ayrı olarak sipariş edin, bkz sayfa 105 sonrası			
Bkz sayfa 180				Bkz sayfa 180			
bkz sayfa 181				bkz sayfa 181			

# Dairesel konektörler

## M23 sinyal konektörleri

### Kuplaj konektörleri

- SPEEDCON veya standart M23 yivli konektörlerle uyumlu
- 6 ila 19-pinli versiyonlar, lehimli veya krimp bağlantı
- Konektörlerin renkli halkalarla bireysel markalanması



6 ve 7-pinli



8+1-pinli, 12-pinli

Tanım	Kablo bağlantı alanı	Sipariş verileri				Sipariş verileri			
		Sipariş No.	Adet / Paket	Sipariş No.	Adet / Paket	Sipariş No.	Adet / Paket	Sipariş No.	Adet / Paket
<b>Geçmeli kuplaj konektörü, kontak taşıyıcılı, soket kontaklı, lehimli bağlantı</b>									
Üniversal conta	3 mm ... 14,5 mm	1620172	1	1620168	1	1620164	1	1620160	1
	4 mm ... 6 mm	1620145	1	1620141	1	1620137	1	1620133	1
	6 mm ... 10 mm	1620119	1	1620115	1	1620079	1	1620075	1
	10 mm ... 14,5 mm	1620046	1	1620042	1	1620036	1	1620032	1
<b>Geçmeli kuplaj konektörü, kontak taşıyıcılı, pin kontaklı, lehimli bağlantı</b>									
Üniversal conta	3 mm ... 14,5 mm	1620171	1	1620167	1	1620163	1	1620159	1
	4 mm ... 6 mm	1620144	1	1620140	1	1620136	1	1620132	1
	6 mm ... 10 mm	1620118	1	1620114	1	1620078	1	1620074	1
	10 mm ... 14,5 mm	1620045	1	1620041	1	1620035	1	1620031	1
<b>Geçmeli kuplaj konektörü, kontak taşıyıcılı, kontaksız, soket montajı için, krimp bağlantı</b>									
Üniversal conta	3 mm ... 14,5 mm	1620170	1	1620166	1	1620162	1	1620158	1
	4 mm ... 6 mm	1620143	1	1620139	1	1620135	1	1620131	1
	6 mm ... 10 mm	1620117	1	1620081	1	1620077	1	1620073	1
	10 mm ... 14,5 mm	1620044	1	1620038	1	1620034	1	1620030	1
<b>Geçmeli kuplaj konektörü, kontak taşıyıcılı, kontaksız, pin montajı için, krimp bağlantı</b>									
Üniversal conta	3 mm ... 14,5 mm	1620169	1	1620165	1	1620161	1	1620157	1
	4 mm ... 6 mm	1620142	1	1620138	1	1620134	1	1620130	1
	6 mm ... 10 mm	1620116	1	1620080	1	1620076	1	1620072	1
	10 mm ... 14,5 mm	1620043	1	1620037	1	1620033	1	1620029	1

### Aksesuarlar

Krimp bağlantı için: krimp kontaklar
Renkli halkalar, sette 50 adet (ayrı olarak sipariş edilir)
Koruma kapakları (ayrı olarak sipariş edilebilir)

Ayrı olarak sipariş edin, bkz sayfa 105 sonrası
Bkz sayfa 180
bkz sayfa 181

### Aksesuarlar

Ayrı olarak sipariş edin, bkz sayfa 105 sonrası
Bkz sayfa 180
bkz sayfa 181





17-pinli, 16+3-pinli



16+2+PE pin

Sipariş verileri				Sipariş verileri			
Sipariş No.	Adet / Paket	Sipariş No.	Adet / Paket	Sipariş No.	Adet / Paket	Sipariş No.	Adet / Paket
17-pinli		16+3-pinli		16+2+PE pin			
1620151	1	1620147	1				
1620125	1	1620121	1				
1620052	1	1620048	1				
1620024	1	1620020	1				
1620150	1	1620146	1				
1620124	1	1620120	1				
1620051	1	1620047	1				
1620023	1	1620019	1				
1620149	1			1624006	1		
1620123	1			1624009	1		
1620050	1			1624008	1		
1620022	1			1624007	1		
1620148	1			1624010	1		
1620122	1			1624013	1		
1620049	1			1624012	1		
1620021	1			1624011	1		
Aksesuarlar				Aksesuarlar			
Ayrı olarak sipariş edin, bkz sayfa 105 sonrası				Ayrı olarak sipariş edin, bkz sayfa 105 sonrası			
Bkz sayfa 180				Bkz sayfa 180			
bkz sayfa 181				bkz sayfa 181			

# Dairesel konnektörler

## M23 sinyal konnektörleri

### Kablo konnektörü, açılı, SPEEDCON hızlı kilitleme sistemi

- 6 ila 19-pinli versiyonlar, lehimli veya krimp bağlantı
- Konnektörlerin renkli halkalarla bireysel markalanması
- 8 farklı kablo çıkış yönü ayarlanabilir



6 ve 7-pinli



8+1-pinli, 12-pinli

Tanım	Kablo bağlantı alanı	Sipariş verileri				Sipariş verileri			
		Sipariş No.	Adet / Paket	Sipariş No.	Adet / Paket	Sipariş No.	Adet / Paket	Sipariş No.	Adet / Paket
<b>Kablo konnektörü, açılı, kontak taşıyıcılı, soket kontaklı, lehimli bağlantı</b>		<b>6-pinli</b>		<b>7 pinli</b>		<b>8+1-pinli</b>		<b>12-pinli</b>	
Üniversal conta	3 mm ... 14,5 mm	1619450	1	1619446	1	1619442	1	1619438	1
	4 mm ... 6 mm	1619424	1	1619420	1	1619416	1	1619412	1
	6 mm ... 10 mm	1619398	1	1619394	1	1619390	1	1619386	1
	10 mm ... 14,5 mm	1619372	1	1619366	1	1619362	1	1619358	1
<b>Kablo konnektörü, açılı, kontak taşıyıcılı, pin kontaklı, lehimli bağlantı</b>									
Üniversal conta	3 mm ... 14,5 mm	1619449	1	1619445	1	1619441	1	1619437	1
	4 mm ... 6 mm	1619423	1	1619419	1	1619415	1	1619411	1
	6 mm ... 10 mm	1619397	1	1619393	1	1619389	1	1619385	1
	10 mm ... 14,5 mm	1619371	1	1619365	1	1619361	1	1619357	1
<b>Kablo konnektörü, açılı, kontak taşıyıcılı, kontaksız, soket montajı için, krimp bağlantı</b>									
Üniversal conta	3 mm ... 14,5 mm	1619448	1	1619444	1	1619440	1	1619436	1
	4 mm ... 6 mm	1619422	1	1619418	1	1619414	1	1619410	1
	6 mm ... 10 mm	1619396	1	1619392	1	1619388	1	1619384	1
	10 mm ... 14,5 mm	1619368	1	1619364	1	1619360	1	1619356	1
<b>Kablo konnektörü, açılı, kontak taşıyıcılı, kontaksız, pin montajı için, krimp bağlantı</b>									
Üniversal conta	3 mm ... 14,5 mm	1619447	1	1619443	1	1619439	1	1619435	1
	4 mm ... 6 mm	1619421	1	1619417	1	1619413	1	1619409	1
	6 mm ... 10 mm	1619395	1	1619391	1	1619387	1	1619383	1
	10 mm ... 14,5 mm	1619367	1	1619363	1	1619359	1	1619354	1

### Aksesuarlar

Krimp bağlantı için: krimp kontaklar
Renkli halkalar, sette 50 adet (ayrı olarak sipariş edilir)
Koruma kapakları (ayrı olarak sipariş edilebilir)

Ayrı olarak sipariş edin, bkz sayfa 105 sonrası
Bkz sayfa 180
bkz sayfa 181

### Aksesuarlar

Ayrı olarak sipariş edin, bkz sayfa 105 sonrası
Bkz sayfa 180
bkz sayfa 181



17-pinli, 16+3-pinli



16+2+PE pin

## Sipariş verileri

Sipariş No.	Adet / Paket	Sipariş No.	Adet / Paket
17-pinli		16+3-pinli	
1619430	1	1619426	1
1619404	1	1619400	1
1619378	1	1619374	1
1619349	1	1619345	1
1619429	1	1619425	1
1619403	1	1619399	1
1619377	1	1619373	1
1619348	1	1619344	1

## Sipariş verileri

Sipariş No.	Adet / Paket	Sipariş No.	Adet / Paket
1624080	1		
1624081	1		
1624082	1		
1624083	1		
1624084	1		
1624085	1		
1624086	1		
1624087	1		

1619428 1  
1619402 1  
1619376 1  
1619347 1

1624080 1  
1624081 1  
1624082 1  
1624083 1

1619427 1  
1619401 1  
1619375 1  
1619346 1

1624084 1  
1624085 1  
1624086 1  
1624087 1

## Aksesuarlar

Ayrı olarak sipariş edin, bkz sayfa 105 sonrası
Bkz sayfa 180
bkz sayfa 181

## Aksesuarlar

Ayrı olarak sipariş edin, bkz sayfa 105 sonrası
Bkz sayfa 180
bkz sayfa 181

# Dairesel konnektörler

## M23 sinyal konnektörleri

### Kablo konnektörü, açılı, M23 standart kilitleme

- SPEEDCON ve standart M23 yivli konnektörlerle uyumlu standart dişli somun
- 6 ila 19-pinli versiyonlar, lehimli veya krimp bağlantı
- Konnektörlerin renkli halkalarla bireysel markalanması
- 8 farklı kablo çıkış yönü ayarlanabilir



6 ve 7-pinli



8+1-pinli, 12-pinli

Tanım	Kablo bağlantı alanı	Sipariş verileri				Sipariş verileri			
		Sipariş No.	Adet / Paket	Sipariş No.	Adet / Paket	Sipariş No.	Adet / Paket	Sipariş No.	Adet / Paket
<b>Geçmeli kablo konnektörü, kontak taşıyıcılı, soket kontaklı, lehimli bağlantı</b>		<b>6-pinli</b>		<b>7 pinli</b>		<b>8+1-pinli</b>		<b>12-pinli</b>	
Üniversal conta	3 mm ... 14,5 mm	1619343	1	1619339	1	1619335	1	1619331	1
	4 mm ... 6 mm	1620291	1	1620287	1	1620283	1	1620279	1
	6 mm ... 10 mm	1620262	1	1620258	1	1620254	1	1620250	1
	10 mm ... 14,5 mm	1620212	1	1620208	1	1620190	1	1620186	1
<b>Kablo konnektörü, açılı, kontak taşıyıcılı, pin kontaklı, lehimli bağlantı</b>									
Üniversal conta	3 mm ... 14,5 mm	1619342	1	1619338	1	1619334	1	1619330	1
	4 mm ... 6 mm	1620290	1	1620286	1	1620282	1	1620278	1
	6 mm ... 10 mm	1620261	1	1620257	1	1620253	1	1620249	1
	10 mm ... 14,5 mm	1620211	1	1620207	1	1620189	1	1620185	1
<b>Kablo konnektörü, açılı, kontak taşıyıcılı, kontaksız, soket montajı için, krimp bağlantı</b>									
Üniversal conta	3 mm ... 14,5 mm	1619341	1	1619337	1	1619333	1	1620303	1
	4 mm ... 6 mm	1620289	1	1620285	1	1620281	1	1620277	1
	6 mm ... 10 mm	1620260	1	1620256	1	1620252	1	1620248	1
	10 mm ... 14,5 mm	1620210	1	1620192	1	1620188	1	1620184	1
<b>Kablo konnektörü, açılı, kontak taşıyıcılı, kontaksız, pin montajı için, krimp bağlantı</b>									
Üniversal conta	3 mm ... 14,5 mm	1619340	1	1619336	1	1619332	1	1620302	1
	4 mm ... 6 mm	1620288	1	1620284	1	1620280	1	1620276	1
	6 mm ... 10 mm	1620259	1	1620255	1	1620251	1	1620247	1
	10 mm ... 14,5 mm	1620209	1	1620191	1	1620187	1	1620183	1

Krimp bağlantı için: krimp kontaklar
Renkli halkalar, sette 50 adet (ayrı olarak sipariş edilir)
Koruma kapakları (ayrı olarak sipariş edilebilir)

Ayrı olarak sipariş edin, bkz sayfa 105 sonrası
Bkz sayfa 180
bkz sayfa 181

Ayrı olarak sipariş edin, bkz sayfa 105 sonrası
Bkz sayfa 180
bkz sayfa 181

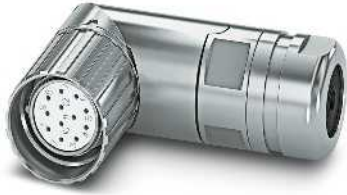

17-pinli, 16+3-pinli

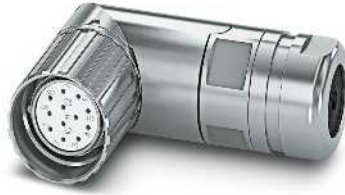

16+2+PE pin

Sipariş verileri				Sipariş verileri			
Sipariş No.	Adet / Paket	Sipariş No.	Adet / Paket	Sipariş No.	Adet / Paket	Sipariş No.	Adet / Paket
17-pinli		16+3-pinli					
1620297	1	1620293	1				
1620268	1	1620264	1				
1620218	1	1620214	1				
1620178	1	1620174	1				
1620296	1	1620292	1				
1620267	1	1620263	1				
1620217	1	1620213	1				
1620177	1	1620173	1				
1620295	1	1624071	1				
1620266	1	1624072	1				
1620216	1	1624073	1				
1620176	1	1624074	1				
1620294	1	1624075	1				
1620265	1	1624076	1				
1620215	1	1624077	1				
1620175	1	1624078	1				
Aksesuarlar				Aksesuarlar			
Ayrı olarak sipariş edin, bkz sayfa 105 sonrası				Ayrı olarak sipariş edin, bkz sayfa 105 sonrası			
Bkz sayfa 180				Bkz sayfa 180			
bkz sayfa 181				bkz sayfa 181			

# Dairesel konnektörler

## M23 sinyal konnektörleri

### Cihaz konnektörü, önden montaj

- **Pg13,5 sıkma dişi**
- SPEEDCON veya standart M23 yivli konnektörlerle uyumlu
- 6 ila 19-pinli versiyonlar, lehimli veya krimp bağlantı
- Konnektörlerin renkli halkalarla bireysel markalanması



6 ve 7-pinli



8+1-pinli, 12-pinli

Tanım	Sipariş verileri				Sipariş verileri			
	Sipariş No.	Adet / Paket	Sipariş No.	Adet / Paket	Sipariş No.	Adet / Paket	Sipariş No.	Adet / Paket
Geçmeli cihaz konnektörü, kontak taşıyıcılı, soket kontaklı, lehimli bağlantı, Pg13,5 merkezi sıkma dişi, eksenel conta	6-pinli		7 pinli		8+1-pinli		12-pinli	
Geçmeli cihaz konnektörü, kontak taşıyıcılı, pin kontaklı, lehimli bağlantı, Pg13,5 merkezi sıkma dişi, eksenel conta	1619903	1	1619899	1	1619895	1	1619891	1
Geçmeli cihaz konnektörü, kontak taşıyıcılı, kontaksız, soket montajı için, krimp bağlantı, Pg13,5 merkezi sıkma dişi, eksenel conta	1619902	1	1619898	1	1619894	1	1619890	1
Geçmeli cihaz konnektörü, kontak taşıyıcılı, kontaksız, pin montajı için, krimp bağlantı, Pg13,5 merkezi sıkma dişi, eksenel conta	1619901	1	1619897	1	1619893	1	1619889	1
Geçmeli cihaz konnektörü, kontak taşıyıcılı, kontaksız, pin montajı için, krimp bağlantı, Pg13,5 merkezi sıkma dişi, eksenel conta	1619900	1	1619896	1	1619892	1	1619888	1
<b>Aksesuarlar</b>				<b>Aksesuarlar</b>				
Krimp bağlantı için: krimp kontaklar	Ayrı olarak sipariş edin, bkz sayfa 105 sonrası				Ayrı olarak sipariş edin, bkz sayfa 105 sonrası			
Renkli halkalar, sette 50 adet (ayrı olarak sipariş edilir)	Bkz sayfa 180				Bkz sayfa 180			
Koruma kapakları (ayrı olarak sipariş edilebilir)	bkz sayfa 181				bkz sayfa 181			



17-pinli, 16+3-pinli



16+2+PE pin

Sipariş verileri				Sipariş verileri			
Sipariş No.	Adet / Paket	Sipariş No.	Adet / Paket	Sipariş No.	Adet / Paket	Sipariş No.	Adet / Paket
17-pinli		16+3-pinli		16+2+PE pin			
1619883	1	1619879	1				
1619882	1	1619878	1				
1619881	1			1624019	1		
1619880	1			1624018	1		
Aksesuarlar				Aksesuarlar			
Ayrı olarak sipariş edin, bkz sayfa 105 sonrası				Ayrı olarak sipariş edin, bkz sayfa 105 sonrası			
Bkz sayfa 180				Bkz sayfa 180			
bkz sayfa 181				bkz sayfa 181			

# Dairesel konnektörler

## M23 sinyal konnektörleri

### Cihaz konnektörü, önden montaj

- **M20 sıkma dişi**
- SPEEDCON veya standart M23 yivli konnektörlerle uyumlu
- 6 ila 19-pinli versiyonlar, lehimli veya krimp bağlantı
- Konnektörlerin renkli halkalarla bireysel markalanması



6 ve 7-pinli



8+1-pinli, 12-pinli

Tanım	Sipariş verileri				Sipariş verileri			
	Sipariş No.	Adet / Paket	Sipariş No.	Adet / Paket	Sipariş No.	Adet / Paket	Sipariş No.	Adet / Paket
Geçmeli cihaz konnektörü, kontak taşıyıcılı, soket kontaklı, lehimli bağlantı, M20 merkezi sıkma dişi, eksenel conta	6-pinli		7 pinli		8+1-pinli		12-pinli	
Geçmeli cihaz konnektörü, kontak taşıyıcılı, pin kontaklı, lehimli bağlantı, M20 merkezi sıkma dişi, eksenel conta	1619877	1	1619873	1	1619869	1	1619865	1
Geçmeli cihaz konnektörü, kontak taşıyıcılı, kontaksız, soket montajı için, krimp bağlantı, M20 merkezi sıkma dişi, eksenel conta	1619876	1	1619872	1	1619868	1	1619864	1
Geçmeli cihaz konnektörü, kontak taşıyıcılı, kontaksız, pin montajı için, krimp bağlantı, M20 merkezi sıkma dişi, eksenel conta	1619875	1	1619871	1	1619867	1	1619863	1
Geçmeli cihaz konnektörü, kontak taşıyıcılı, kontaksız, pin montajı için, krimp bağlantı, M20 merkezi sıkma dişi, eksenel conta	1619874	1	1619870	1	1619866	1	1619862	1
Aksesuarlar				Aksesuarlar				
Tanım	Tip	Sipariş No.	Adet / Paket	Tip	Sipariş No.	Adet / Paket		
Kilitleme somunu, montaj delikleri ve polarizasyon için								
M20 x 1,5	RC-13041	1600417	10	RC-13041	1600417	10		
Krimp bağlantı için: krimp kontaklar	Ayrı olarak sipariş edin, bkz sayfa 105 sonrası			Ayrı olarak sipariş edin, bkz sayfa 105 sonrası				
Renkli halkalar, sette 50 adet (ayrı olarak sipariş edilir)	Bkz sayfa 180			Bkz sayfa 180				
Koruma kapakları (ayrı olarak sipariş edilebilir)	bkz sayfa 181			bkz sayfa 181				





17-pinli, 16+3-pinli



16+2+PE pin

Sipariş verileri				Sipariş verileri			
Sipariş No.	Adet / Paket	Sipariş No.	Adet / Paket	Sipariş No.	Adet / Paket	Sipariş No.	Adet / Paket
17-pinli		16+3-pinli		16+2+PE pin			
1619857	1	1619853	1				
1619856	1	1619852	1				
1619855	1			1624017	1		
1619854	1			1624016	1		
Aksesuarlar				Aksesuarlar			
Tip	Sipariş No.	Adet / Paket		Tip	Sipariş No.	Adet / Paket	
RC-13041	1600417	10		RC-13041	1600417	10	
Ayrı olarak sipariş edin, bkz sayfa 105 sonrası				Ayrı olarak sipariş edin, bkz sayfa 105 sonrası			
Bkz sayfa 180				Bkz sayfa 180			
bkz sayfa 181				bkz sayfa 181			

# Dairesel konektörler

## M23 sinyal konektörleri

**Cihaz konektörü,  
önden montaj,  
konumlanabilir**

– **M20 sıkma dişi**

- SPEEDCON veya standart M23 yivli konektörlerle uyumlu
- 6 ila 19-pinli versiyonlar, lehimli veya krimp bağlantı
- Konektörlerin renkli halkalarla bireysel markalanması



6 ve 7-pinli



8+1-pinli, 12-pinli

Tanım	Sipariş verileri				Sipariş verileri			
	Sipariş No.	Adet / Paket	Sipariş No.	Adet / Paket	Sipariş No.	Adet / Paket	Sipariş No.	Adet / Paket
Geçmeli cihaz konektörü, kontak taşıyıcılı, soket kontaklı, lehimli bağlantı, M20 merkezi sıkma dişi, eksenel conta	6-pinli		7 pinli		8+1-pinli		12-pinli	
Geçmeli cihaz konektörü, kontak taşıyıcılı, pin kontaklı, lehimli bağlantı, M20 merkezi sıkma dişi, eksenel conta	1624045	1	1624047	1	1624049	1	1624051	1
Geçmeli cihaz konektörü, kontak taşıyıcılı, kontaksız, soket montajı için, krimp bağlantı, M20 merkezi sıkma dişi, eksenel conta	1624044	1	1624046	1	1624048	1	1624050	1
Geçmeli cihaz konektörü, kontak taşıyıcılı, kontaksız, pin montajı için, krimp bağlantı, M20 merkezi sıkma dişi, eksenel conta	1624030	1	1624031	1	1624032	1	1624033	1
Geçmeli cihaz konektörü, kontak taşıyıcılı, kontaksız, pin montajı için, krimp bağlantı, M20 merkezi sıkma dişi, eksenel conta	1624022	1	1624023	1	1624024	1	1624026	1
Aksesuarlar				Aksesuarlar				
Tanım	Tip	Sipariş No.	Adet / Paket	Tip	Sipariş No.	Adet / Paket		
Kilitleme somunu, montaj delikleri ve polarizasyon için								
M20 x 1,5	RC-13041	1600417	10	RC-13041	1600417	10		
Krimp bağlantı için: krimp kontaklar	Ayrı olarak sipariş edin, bkz sayfa 105 sonrası			Ayrı olarak sipariş edin, bkz sayfa 105 sonrası				
Renkli halkalar, sette 50 adet (ayrı olarak sipariş edilir)	Bkz sayfa 180			Bkz sayfa 180				
Koruma kapakları (ayrı olarak sipariş edilebilir)	bkz sayfa 181			bkz sayfa 181				



17-pinli, 16+3-pinli



16+2+PE pin

## Sipariş verileri

Sipariş No.	Adet / Paket	Sipariş No.	Adet / Paket
17-pinli		16+3-pinli	
1624056	1	1624058	1
1624055	1	1624057	1

## Sipariş verileri

Sipariş No.	Adet / Paket	Sipariş No.	Adet / Paket
16+2+PE pin			
1623629	1		
1623630	1		

## Aksesuarlar

Tip	Sipariş No.	Adet / Paket
RC-13041	1600417	10

## Aksesuarlar

Tip	Sipariş No.	Adet / Paket
RC-13041	1600417	10

Ayrı olarak sipariş edin, bkz sayfa 105 sonrası

Bkz sayfa 180

bkz sayfa 181

Ayrı olarak sipariş edin, bkz sayfa 105 sonrası

Bkz sayfa 180

bkz sayfa 181

# Dairesel konnektörler

## M23 sinyal konnektörleri

### Cihaz konnektörü, önden montaj

- Flaş ölçüleri: 25 mm x 25 mm
- SPEEDCON veya standart M23 yivli konnektörlerle uyumlu
- 6 ila 19-pinli versiyonlar, lehimli veya krimp bağlantı
- Konnektörlerin renkli halkalarla bireysel markalanması



6 ve 7-pinli



8+1-pinli, 12-pinli

Tanım	Sipariş verileri				Sipariş verileri			
	Sipariş No.	Adet / Paket	Sipariş No.	Adet / Paket	Sipariş No.	Adet / Paket	Sipariş No.	Adet / Paket
Geçmeli cihaz konnektörü, kontak taşıyıcılı, soket kontaklı, lehimli bağlantı, yassı conta	6-pinli		7 pinli		8+1-pinli		12-pinli	
	1619993	1	1619989	1	1619973	1	1619969	1
Geçmeli cihaz konnektörü, kontak taşıyıcılı, pin kontaklı, lehimli bağlantı, yassı conta	1619992	1	1619988	1	1619972	1	1619968	1
Geçmeli cihaz konnektörü, kontak taşıyıcılı, kontaksız, soket montajı için, krimp bağlantı, yassı conta	1619991	1	1619987	1	1619971	1	1619967	1
Geçmeli cihaz konnektörü, kontak taşıyıcılı, kontaksız, pin montajı için, krimp bağlantı, yassı conta	1619990	1	1619986	1	1619970	1	1619966	1
	Aksesuarlar				Aksesuarlar			
Krimp bağlantı için: krimp kontaklar	Ayrı olarak sipariş edin, bkz sayfa 105 sonrası				Ayrı olarak sipariş edin, bkz sayfa 105 sonrası			
Renkli halkalar, sette 50 adet (ayrı olarak sipariş edilir)	Bkz sayfa 180				Bkz sayfa 180			
Koruma kapakları (ayrı olarak sipariş edilebilir)	bkz sayfa 181				bkz sayfa 181			



17-pinli, 16+3-pinli



16+2+PE pin

Sipariş verileri				Sipariş verileri			
Sipariş No.	Adet / Paket	Sipariş No.	Adet / Paket	Sipariş No.	Adet / Paket	Sipariş No.	Adet / Paket
17-pinli		16+3-pinli		16+2+PE pin			
1619961	1	1619957	1				
1619960	1	1619956	1				
1619959	1			1624015	1		
1619958	1			1624014	1		
Aksesuarlar				Aksesuarlar			
Ayrı olarak sipariş edin, bkz sayfa 105 sonrası				Ayrı olarak sipariş edin, bkz sayfa 105 sonrası			
Bkz sayfa 180				Bkz sayfa 180			
bkz sayfa 181				bkz sayfa 181			

# Dairesel konnektörler

## M23 sinyal konnektörleri

### Cihaz konnektörü, arkadan montaj

- SPEEDCON veya standart M23 yivli konnektörlerle uyumlu
- 6 ila 19-pinli versiyonlar, lehimli veya krimp bağlantı
- Konnektörlerin renkli halkalarla bireysel markalanması



6 ve 7-pinli



8+1-pinli, 12-pinli

Tanım	Sipariş verileri				Sipariş verileri			
	Sipariş No.	Adet / Paket	Sipariş No.	Adet / Paket	Sipariş No.	Adet / Paket	Sipariş No.	Adet / Paket
Geçmeli cihaz konnektörü, kontak taşıyıcılı, soket kontaklı, lehimli bağlantı, merkezi sıkma dişi, eksenel conta	6-pinli		7 pinli		8+1-pinli		12-pinli	
	1619851	1	1619847	1	1619843	1	1619790	1
Geçmeli cihaz konnektörü, kontak taşıyıcılı, pin kontaklı, lehimli bağlantı, merkezi sıkma dişi, eksenel conta								
	1619850	1	1619846	1	1619842	1	1619789	1
Geçmeli cihaz konnektörü, kontak taşıyıcılı, kontaksız, soket montajı için, krimp bağlantı, merkezi sıkma dişi, eksenel conta								
	1619849	1	1619845	1	1619841	1	1619788	1
Geçmeli cihaz konnektörü, kontak taşıyıcılı, kontaksız, pin montajı için, krimp bağlantı, merkezi sıkma dişi, eksenel conta								
	1619848	1	1619844	1	1619791	1	1619787	1
	Aksesuarlar				Aksesuarlar			
Krimp bağlantı için: krimp kontaklar	Ayrı olarak sipariş edin, bkz sayfa 105 sonrası				Ayrı olarak sipariş edin, bkz sayfa 105 sonrası			
Renkli halkalar, sette 50 adet (ayrı olarak sipariş edilir)	Bkz sayfa 180				Bkz sayfa 180			
Koruma kapakları (ayrı olarak sipariş edilebilir)	bkz sayfa 181				bkz sayfa 181			



17-pinli, 16+3-pinli



16+3-pinli, 16+2+PE-pinli

Sipariş verileri				Sipariş verileri			
Sipariş No.	Adet / Paket	Sipariş No.	Adet / Paket	Sipariş No.	Adet / Paket	Sipariş No.	Adet / Paket
17-pinli		16+3-pinli		16+2+PE pin			
1619782	1	1619778	1				
1619781	1	1619777	1				
1619780	1			1624021	1		
1619779	1			1624020	1		
Aksesuarlar				Aksesuarlar			
Ayrı olarak sipariş edin, bkz sayfa 105 sonrası				Ayrı olarak sipariş edin, bkz sayfa 105 sonrası			
Bkz sayfa 180				Bkz sayfa 180			
bkz sayfa 181				bkz sayfa 181			

## Dairesel konnektörler

### M23 sinyal konnektörleri

**Cihaz konnektörü,  
açılı, döndürülebilir,  
önden montaj**

- SPEEDCON veya standart M23 yivli konnektörlerle uyumlu
- Flanş ölçüleri: 26 mm x 26 mm



8+1, 12, 17-pinli

#### Sipariş verileri

Tanım	Sipariş No.		Sipariş No.		Sipariş No.	
	Adet / Paket	Adet / Paket	Adet / Paket	Adet / Paket	Adet / Paket	Adet / Paket
Cihaz konnektörü, kontak taşıyıcılı, kontaklız, pin kontaklı, lehimli bağlantı, açılı, döndürülebilir, eksenel conta	8+1-pinli	12-pinli	17-pinli			
Cihaz konnektörü, kontak taşıyıcılı, kontaklız, pin montajı için, krimp bağlantı, açılı, döndürülebilir, eksenel conta	1621746	1	1621741	1	1621745	1
	1621735	1	1621738	1	1621744	1

#### Aksesuarlar

Krimp bağlantı için: krimp kontaklar	Ayrı olarak sipariş edin, bkz sayfa 105 sonrası
Renkli halkalar, sette 50 adet (ayrı olarak sipariş edilir)	Bkz sayfa 180



## Krimp kontaklar

Her krimp kontak taşıyıcı için çeşitli kesitlerde pin ve soket krimp kontaklar ayrı olarak sipariş edilebilir.



Delikli sarmal krimp kontaklar



Dönük krimp kontaklar

ERC

Sipariş verileri		
Tip	Sipariş No.	Adet / Paket
Kontakt taşıyıcılar için krimp kontaklar, 6-pinli, 6 x Ø2,0 mm		
Pin Ø 2,0 mm / 1,0 ... 1,5		
Soket Ø 2,0 mm / 1,0 ... 1,5		
Pin Ø 2,0 mm / 1,5 ... 2,5		
Soket Ø 2,0 mm / 1,5 ... 2,5		
Kontakt taşıyıcılar için krimp kontaklar, 7-pinli, 7 x Ø2,0 mm		
Pin Ø 2,0 mm / 1,0 ... 1,5		
Soket Ø 2,0 mm / 1,0 ... 1,5		
Pin Ø 2,0 mm / 1,5 ... 2,5		
Soket Ø 2,0 mm / 1,5 ... 2,5		
Kontakt taşıyıcılar için krimp kontaklar, 9-pinli (8+1), 8 x Ø1,0 mm, 1 x Ø2,0 mm		
Pin Ø1,0 mm / 0,14 ... 0,56		
Soket Ø1,0 mm / 0,14 ... 0,56		
Pin Ø 2,0 mm / 1,5 ... 2,5		
Soket Ø 2,0 mm / 1,5 ... 2,5		
Pin Ø 2,0 mm / 1,0 ... 1,5		
Soket Ø 2,0 mm / 1,0 ... 1,5		
Kontakt taşıyıcılar için krimp kontaklar, 12-pinli, 12 x Ø 1,0 mm ve 17-pinli., 17 x Ø 1,0 mm		
Erkek Ø 1,0 mm / 0,08 ... 0,22		
Dişi Ø 1,0 mm / 0,08 ... 0,22		
Pin Ø1,0 mm / 0,14 ... 0,56		
Soket Ø1,0 mm / 0,14 ... 0,56		
Erkek Ø 1,0 mm / 0,5 ... 1,0		
Dişi Ø 1,0 mm / 0,5 ... 1,0		
Kontakt taşıyıcılar için krimp kontaklar, 12-pinli, 12 x Ø 1,0 mm ve 17-pinli., 17 x Ø 1,0 mm		
Sinyal kontağı erkek Ø 1,0 mm / 0,22 ... 0,56	RC-22P2000	1603321 100
Sinyal kontağı dişi Ø 1,0 mm / 0,22 ... 0,56	RC-22S2000	1603327 100
500 adetlik rulo, erkek Ø 1,0 mm / 0,22 ... 0,56	RC-22P2300	1603324 1
500 adetlik rulo, dişi Ø 1,0 mm / 0,22 ... 0,56	RC-22S2300	1603330 1
10,000 adetlik rulo, erkek Ø 1,0 mm / 0,22 ... 0,56	RC-22P2400	1603325 1
10,000 adetlik rulo, dişi Ø 1,0 mm / 0,22 ... 0,56	RC-22S2400	1603332 1
Kontakt taşıyıcılar için krimp kontaklar, 19-pinli (16+2+PE), 16 x Ø1,0 mm, 2 x Ø1,5 mm, 1 x Ø1,5 mm (PE)		
Pin Ø 1,0 mm / 0,08 ... 0,22		
Pin Ø 1,0 mm / 0,14 ... 0,56		
Pin Ø 1,0 mm / 0,5 ... 1,0		
Kontakt taşıyıcı için krimp kontaklar, 19-pinli (16+2+PE), 2 x Ø 1,5 mm		
Pin Ø 1,5 mm / 0,75 ... 1,0		
Soket Ø 1,5 mm / 0,75 ... 1,0		
Kontakt taşıyıcı için krimp kontaklar, 19-pinli (16+2+PE), 1 x Ø 1,5 mm		
Pin, kılavuz Ø 1,5 mm / 0,75 ... 1,0		

## Aksesuarlar

Bkz sayfa 176

ERC

Sipariş verileri		
Tip	Sipariş No.	Adet / Paket
Kontakt taşıyıcılar için krimp kontaklar, 6-pinli, 6 x Ø2,0 mm		
RC-5CP2000	1603513	50
RC-5CS2000	1603517	50
RC-5AP2000	1603505	50
RC-5AS2000	1603509	50
Kontakt taşıyıcılar için krimp kontaklar, 7-pinli, 7 x Ø2,0 mm		
RC-5CP2000	1603513	50
RC-5CS2000	1603517	50
RC-5AP2000	1603505	50
RC-5AS2000	1603509	50
Kontakt taşıyıcılar için krimp kontaklar, 9-pinli (8+1), 8 x Ø1,0 mm, 1 x Ø2,0 mm		
RC-12P2000	1597862	100
RC-12S2000	1599600	100
RC-5AP2000	1603505	50
RC-5AS2000	1603509	50
RC-5CP2000	1603513	50
RC-5CS2000	1603517	50
Kontakt taşıyıcılar için krimp kontaklar, 12-pinli, 12 x Ø 1,0 mm ve 17-pinli., 17 x Ø 1,0 mm		
RC-11P2000	1596770	100
RC-11S2000	1596772	100
RC-12P2000	1597862	100
RC-12S2000	1599600	100
RC-1KP2000	1602996	100
RC-1KS2000	1602998	100
Kontakt taşıyıcılar için krimp kontaklar, 19-pinli (16+2+PE), 16 x Ø1,0 mm, 2 x Ø1,5 mm, 1 x Ø1,5 mm (PE)		
RC-15P2010	1623776	100
RC-15P2020	1623777	100
RC-15P2030	1623778	100
Kontakt taşıyıcı için krimp kontaklar, 19-pinli (16+2+PE), 2 x Ø 1,5 mm		
RC-15P2000	1623779	100
RC-15S2000	1623775	100
Kontakt taşıyıcı için krimp kontaklar, 19-pinli (16+2+PE), 1 x Ø 1,5 mm		
RC-15P2100	1623780	100

## Aksesuarlar

Bkz sayfa 176

Sıkma aletleri

### Mekanik ve elektriksel veriler

Mekanik veriler	
Muhafaza malzemesi:	Bakır çinko alaşım (CuZn), dökme çinko (GD-Zn)
Muhafaza yüzeyi:	Nikel-kaplı / pasifize edilmiş kalın katman (kaplanabilir)
İzole gövde:	Polyamid (PA 66)
Kontakt malzemesi:	Bakır çinko alaşım (CuZn)
Kontakt yüzeyi:	Nikel kaplı (Ni) altın (Au) kaplamalı
Bağlantı teknolojisi:	Krimp bağlantı
Conta ve O-ring:	Fluororubber (FPM)
Ortam sıcaklığı:	-20°C ... 125°C
Kablo girişi:	3 - 14,5 mm dış kablo çapı için kablo ve kuplaj konnektörleri ekranlı
Kilitleme tipi:	M23 SPEEDCON vidalı kilitleme, kablo konnektörü opsiyonel M23 x 1 dış
Mekanik takma sayısı:	Standart: 100, pañç sarmal C-HC krimp kontaklar: 500'e kadar
Koruma sınıfı:	Kilitli konumda IP67

Elektriksel veriler			
<b>Pin sayısı</b>		<b>12</b>	<b>17</b>
Kontaktlar		12	17
Kontakt Ø	[mm]	1	1
Litz teli kesiti, dönük krimp kontaklar	[mm <sup>2</sup> ]	0,08 ... 1,0	0,08 ... 1,0
Litz teli kesiti, C-HC krimp kontaklar pañç sarmal	[mm <sup>2</sup> ]	0,06 ... 0,56	0,06 ... 0,56
Kablo bağlantı alanı	Maks. Ø [mm]	14,5	14,5
25°C'de güç kontağının nominal akımı <sup>1)</sup>	[A]	8	8
<b>DIN EN 61984:2009'a uygun özellikler</b>			
Nominal gerilim	[V AC/DC]	150	100
Test/aşırı gerilim	[kV]	2,5	1,5
Aşırı gerilim kategorisi		III	III
Kirlilik sınıfı <sup>2)</sup>		3	3
Montaj rakımı	[m]	3.000'e kadar	3.000'e kadar
Kablo bağlantı alanı <sup>3)</sup>	Maks. Ø [mm]	14,5	14,5

<sup>1)</sup> Etkin akım taşıma kapasitesi gerekirse uygulamaya göre zayıflama eğrisi kullanılarak belirlenmelidir.

<sup>2)</sup> Belirtilen değerler konnektör çiftinin doğru şekilde kilitlendiği ve sadece test ve bakım amaçlı söküldüğü anlamına gelir. Konnektör sökülüp ortam sıcaklığına maruz kalırsa ve kirlenme tehlikesi varsa konnektör IP54'den büyük bir koruma kapağıyla mühürlenmelidir.

<sup>3)</sup> Aşağıdaki sayfalarda belirtilen kablo bağlantı alanı kablo malzemesi/yapısına göre değişebilir. Seçim ve test kullanıcının sorumluluğudur.

#### Açıklama:

Bağlantı ekipmanının aksine konnektör yalnız enerji beslemesi kesilmişken sökülüp takılabilir.

Kontakt yuvası numaralama (Geçmeli tarafın görünümü)				
Kontakt bölme numaralamasının dönüş yönü (Geçmeli tarafın görünümü)				
	İleri yönde çalışma (standart) R işaretli	Ters yönde çalışma (standart) L işaretli	Ters yönde çalışma (karşit yön) L işaretli	İleri yönde çalışma (karşit yön) R işaretli
Pin sayısı	Erkek	Dişi	Erkek	Dişi
12 pinli N-kodlu Krimp				
17 pinli N-kodlu Krimp				

**Açıklama:**

Standart kodlama "N" 'dir. Diğer kodlamalar ve pin sayıları talep üzerine temin edilir.

Konnektörler uygulamaya bağlı olarak erkek veya dişi kontaklarla donatılabilir.

Güvenlik nedeniyle konektörün canlı kısmında yalnız dişi kontaklar kullanılabilir.

# Dairesel konnektörler

## M23 geri besleme konnektörleri

### Seçim kılavuzu

M23 geri bildirim konnektörleri  
12- ve 17-pinli, N-kodlu,  
8 A/150 V'a kadar, sıkma aralığı 1 mm<sup>2</sup>'ye  
kadar

- Kablo konnektörleri
- Kuplaj konnektörleri
- Cihaz konnektörleri (cihaz flanşları)

Krimp kontaklar istenilen bağlantı kesiminde ayrı olarak sipariş edilir.

Her muhafaza tipi erkek ve dişi kontaklarla donatılabilir.

Konnektörler ileri veya geri yönde çalışan kontak bölmesi numaralarıyla temin edilir.

N (0°) ve S (20°, istek üzerine) kodlama pozisyonları mümkündür.

Ürün çizelgesi mevcut komponentlere genel bakış sağlar.

### Konnektör tipi:

#### Kablo konnektörleri

SPEEDCON hızlı kilitleme sistemi, bkz sayfa 110.

M23 x 1 standart kilitleme, bkz sayfa 110.



Kare montaj flanşı, duvara montaj kablo ve geçmeli kuplaj konnektörleri için, bkz sayfa 179.

Ekranlı

#### Kuplaj konnektörleri

Bkz sayfa 111.



Kare montaj flanşı, duvara montaj kablo ve geçmeli kuplaj konnektörleri için, bkz sayfa 179.

Ekranlı

#### Cihaz konnektörleri

Düz, 4-delikli montaj  
Ø 3,2, bkz sayfa 112.



Cihaz tarafından takılan kontak taşıyıcılar,  
düz, 4 delikli montaj  
Ø 3,2, bkz sayfa 112.



Ekranlı

Açılı, dönebilir,  
flanş ölçüleri 26 mm x 26 mm,  
bkz sayfa 112.



Açılı, dönebilir,  
flanş ölçüleri 28 mm x 28 mm,  
bkz sayfa 112.



## Krimp kontaklar

## Dişi kontaklar

Dönük, bkz sayfa 113.



## Aletler/aksesuarlar

## Sıkma aletleri

Dönük krimp kontaklar için sıkma pensesi, bkz sayfa 177.



Her muhafaza erkek veya dişi krimp kontaklarıyla donatılabilir

## Erkek kontaklar

Dönük, bkz sayfa 113.



## Aletler/aksesuarlar

Kontak çıkarma aleti, kontak taşıyıcı cihaz konnektörleri için, cihaz tarafından takılır bkz sayfa 179.



Konnektörlerin markalanması için renkli halkalar, bkz sayfa 180.



## Açıklama:

Güvenlik nedeniyle konnektörün canlı kısmında yalnız dişi kontaklar kullanılabilir.

## Dairesel konnektörler

### M23 geri besleme konnektörleri

#### Kablo konnektörü, SPEEDCON hızlı kilitleme sistemi

- 12 ve 17 pinli versiyonlar
- Konnektörlerin renkli halkalarla bireysel markalanması



Kablo konnektörü,  
soket montajı



Kablo konnektörü,  
pin montajı

Tanım	Kablo bağlantı alanı	Sipariş verileri				Sipariş verileri			
		Sipariş No.	Adet / Paket	Sipariş No.	Adet / Paket	Sipariş No.	Adet / Paket	Sipariş No.	Adet / Paket
		12-pinli		17-pinli		12-pinli		17-pinli	
<b>Geçmeli kablo konnektörü</b> , kontak taşıyıcılı, kontaksız, standart dönme yönü									
Üniversal conta	3 mm ... 14,5 mm	1619472	1	1619470	1	1619471	1	1619469	1
	4 mm ... 6 mm	1619466	1	1619464	1	1619465	1	1619463	1
	6 mm ... 10 mm	1619460	1	1619458	1	1619459	1	1619457	1
	10 mm ... 14,5 mm	1619454	1	1619452	1	1619453	1	1619451	1
<b>Geçmeli kablo konnektörü</b> , kontak taşıyıcılı, kontaksız, dönüş yönünün tersi									
Üniversal conta	3 mm ... 14,5 mm	1619474	1			1619473	1		
	4 mm ... 6 mm	1619468	1			1619467	1		
	6 mm ... 10 mm	1619462	1			1619461	1		
	10 mm ... 14,5 mm	1619456	1			1619455	1		
<b>Krimp kontaklar</b>		<b>Aksesuarlar</b>				<b>Aksesuarlar</b>			
Renkli halkalar, sette 50 adet (ayrı olarak sipariş edilir)		Soket kontaklar için bkz sayfa 113 ve sonrası Bkz sayfa 180				Pin kontaklar için, bkz sayfa 113 ve sonrası Bkz sayfa 180			

#### Kablo konnektörü, M23 standart kilitleme

- M23 standart dişli somun
- 12 ve 17 pinli versiyonlar
- Konnektörlerin renkli halkalarla bireysel markalanması



Kablo konnektörü,  
soket montajı



Kablo konnektörü,  
pin montajı

Tanım	Kablo bağlantı alanı	Sipariş verileri				Sipariş verileri			
		Sipariş No.	Adet / Paket	Sipariş No.	Adet / Paket	Sipariş No.	Adet / Paket	Sipariş No.	Adet / Paket
		12-pinli		17-pinli		12-pinli		17-pinli	
<b>Geçmeli kablo konnektör muhafazası</b> , kontak taşıyıcılı, kontaksız, standart dönme yönü									
Üniversal conta	3 mm ... 14,5 mm	1619631	1	1619629	1	1619630	1	1619628	1
	4 mm ... 6 mm	1619625	1	1619623	1	1619624	1	1619619	1
	6 mm ... 10 mm	1619616	1	1619614	1	1619615	1	1619613	1
	10 mm ... 14,5 mm	1619610	1	1619608	1	1619609	1	1619607	1
<b>Geçmeli kablo konnektör muhafazası</b> , kontak taşıyıcılı, kontaksız, ters dönme yönü									
Üniversal conta	3 mm ... 14,5 mm	1619633	1			1619632	1		
	4 mm ... 6 mm	1619627	1			1619626	1		
	6 mm ... 10 mm	1619618	1			1619617	1		
	10 mm ... 14,5 mm	1619612	1			1619611	1		
<b>Krimp kontaklar</b>		<b>Aksesuarlar</b>				<b>Aksesuarlar</b>			
Renkli halkalar, sette 50 adet (ayrı olarak sipariş edilir)		Soket kontaklar için bkz sayfa 113 ve sonrası Bkz sayfa 180				Pin kontaklar için, bkz sayfa 113 ve sonrası Bkz sayfa 180			

## Kuplaj konektörleri

- SPEEDCON veya standart M23 yivli konektörlerle uyumlu
- 12 ve 17 pinli versiyonlar
- Konektörlerin renkli halkalarla bireysel markalanması

Kuplör konektörü,  
soket montajıKuplör konektörü,  
pin montajı

Tanım	Kablo bağlantı alanı	Sipariş verileri				Sipariş verileri			
		Sipariş No.	Adet / Paket	Sipariş No.	Adet / Paket	Sipariş No.	Adet / Paket	Sipariş No.	Adet / Paket
		12-pinli		17-pinli		12-pinli		17-pinli	
<b>Geçmeli kuplaj konektör muhafazası</b> , kontak taşıyıcılı, kontaklı, standart dönme yönü									
Üniversal conta	3 mm ... 14,5 mm	1620016	1	1620014	1	1620015	1	1620013	1
	4 mm ... 6 mm	1620009	1	1620007	1	1620008	1	1620006	1
	6 mm ... 10 mm	1620003	1	1620001	1	1620002	1	1620000	1
	10 mm ... 14,5 mm	1619997	1	1619995	1	1619996	1	1619994	1
<b>Geçmeli kuplaj konektör muhafazası</b> , kontak taşıyıcılı, kontaklı, ters dönme yönü									
Üniversal conta	3 mm ... 14,5 mm	1620018	1			1620017	1		
	4 mm ... 6 mm	1620011	1			1620010	1		
	6 mm ... 10 mm	1620005	1			1620004	1		
	10 mm ... 14,5 mm	1619999	1			1619998	1		
<b>Aksesuarlar</b>									
<b>Krimp kontaklar</b>		<b>Soket kontaklar için bkz sayfa 113 ve sonrası</b>				<b>Pin kontaklar için, bkz sayfa 113 ve sonrası</b>			
Renkli halkalar, sette 50 adet (ayrı olarak sipariş edilir)		Bkz sayfa 180				Bkz sayfa 180			

## Dairesel konnektörler

### M23 geri besleme konnektörleri

#### Cihaz konnektörü, düz, önden montaj

- SPEEDCON veya standart M23 yivli konnektörlerle uyumlu
- Cihazda destek için kontak ara parçası veya takılabilir



Cihaz konnektörü, düz,  
soket montajı



Cihaz konnektörü, düz,  
pin montajı

Tanım	Sipariş verileri				Sipariş verileri			
	Sipariş No.	Adet / Paket	Sipariş No.	Adet / Paket	Sipariş No.	Adet / Paket	Sipariş No.	Adet / Paket
<b>Geçmeli cihaz konnektörü, düz, kontak taşıyıcılı, kontaksız, 4 delikli sıkma Ø 3,2 mm</b>								
Standart dönüş yönü	1607283	1	1607892	1	1607236	1	1607860	1
Ters dönüş yönü	1607307	1			1607260	1		
<b>Geçmeli cihaz konnektörü, düz, kontak taşıyıcılı, kontaksız, 4 delikli sıkma Ø 3,2 mm, kontak ara parçası takılabilir</b>								
Standart dönüş yönü	1607830	1	1607893	1	1607804	1	1607863	1
Ters dönüş yönü	1607844	1			1607817	1		
Aksesuarlar				Aksesuarlar				
Krimp kontaklar	Soket kontaklar için bkz sayfa 113 ve sonrası				Pin kontaklar için, bkz sayfa 113 ve sonrası			
Renkli halkalar, sette 50 adet (ayrı olarak sipariş edilir)	Bkz sayfa 180				Bkz sayfa 180			
Koruma kapakları (ayrı olarak sipariş edilebilir)	bkz sayfa 181				bkz sayfa 181			

#### Cihaz konnektörü, açılı, döndürülebilir, önden montaj

- SPEEDCON veya standart M23 standart dişli somun bulunduran konnektörlerle uyumlu
- Flanş ölçüleri: 26 mm x 26 mm veya 28 mm x 28 mm



Cihaz konnektörleri, açılı, döndürülebilir,  
soket kontakları için



Cihaz konnektörleri, açılı, döndürülebilir,  
pin kontakları için

Tanım	Sipariş verileri				Sipariş verileri			
	Sipariş No.	Adet / Paket	Sipariş No.	Adet / Paket	Sipariş No.	Adet / Paket	Sipariş No.	Adet / Paket
<b>Geçmeli cihaz konnektörü, açılı, dönebilir kontak taşıyıcılı, kontaksız, flanş ölçüleri: 26 mm x 26 mm</b>								
Standart dönüş yönü	1607280	1	1607345	1	1607233	16	1607328	1
Ters dönüş yönü	1607304	1			1607257	1		
<b>Geçmeli cihaz konnektörü, açılı, dönebilir kontak taşıyıcılı, kontaksız, flanş ölçüleri: 28 mm x 28 mm</b>								
Standart dönüş yönü	1607827	1	1607887	1	1607802	1	1607852	1
Ters dönüş yönü	1607842	1			1607814	1		
Aksesuarlar				Aksesuarlar				
Krimp kontaklar	Soket kontaklar için bkz sayfa 113 ve sonrası				Pin kontaklar için, bkz sayfa 113 ve sonrası			
Renkli halkalar, sette 50 adet (ayrı olarak sipariş edilir)	Bkz sayfa 180				Bkz sayfa 180			
Koruma kapakları (ayrı olarak sipariş edilebilir)	bkz sayfa 181				bkz sayfa 181			



## Krimp kontaklar, dönük

Pin sayısına bağlı olarak M23 geri besleme konektörleri, 12 veya 17 SF serisi Ø 1 mm sinyal kontaklarıyla donatılır.

Bu kontaklar M23 güç konektörleriyle sinyal kontağı olarak da kullanılır. Böylece kullanım ve depolama önemli ölçüde basitleşir.

**Açıklama:** Kullanılan litz teline bağlı olarak bağlantı kesitleri (krimp aralıkları) aşağıda belirtilen değerlerden farklılık gösterebilir.



Krimp kontaklar soket



Krimp kontaklar pin

		Sipariş verileri			Sipariş verileri		
Tanım	Bağlantı kesiti [mm <sup>2</sup> ]	Tip	Sipariş No.	Adet / Paket	Tip	Sipariş No.	Adet / Paket
Kontakt soketi Ø 1,0 mm	0,06 ... 0,2	SF-6CS2000	1605562	100	SF-6CP2000 SF-10KP004 SF-6AP2000	1605559 1607355 1605554	100 100 100
	0,14 ... 0,5	SF-10KS004	1607356	100			
	0,5 ... 1,0	SF-6AS2000	1605557	100			
Kontakt pini Ø 1,0 mm	0,06 ... 0,2						
	0,14 ... 0,5						
	0,5 ... 1,0						
		Aksesuarlar			Aksesuarlar		
Sıkma aletleri		Ayrı sipariş edin, bkz sayfa 177			Ayrı sipariş edin, bkz sayfa 177		

## Açıklamalar:

Her konektör muhafazası tipi pin veya soket kontaklarıyla donatılabilir.

Güvenlik nedeniyle fişin canlı kısmında yalnız soket kontaklar kullanılabilir.

# Dairesel konnektörler

## M23 hibrit konnektörler

### Mekanik ve elektriksel veriler

#### Mekanik veriler

Muhafaza malzemesi:	Bakır çinko alaşım (CuZn), dökme çinko (GD-Zn)
Muhafaza yüzeyi:	Nikel-kaplı / pasifize edilmiş kalın katman (kaplanabilir)
İzole gövde:	Polyamid (PA 66)
Kontakt malzemesi:	Bakır çinko alaşım (CuZn)
Kontakt yüzeyi:	Nikel kaplı (Ni) altın (Au) kaplamalı
Bağlantı teknolojisi	Krimp bağlantı
Conta ve O-ring:	Fluororubber (FPM)
Ortam sıcaklığı:	-40°C ... 130°C
Kablo girişi:	7,5 - 18 mm dış kablo çapı için kablo ve kuplaj konnektörleri, ekranlı
Kilitleme tipi:	M23 SPEEDCON vidalı kilitleme
Mekanik takma sayısı:	Standart: 100
Koruma sınıfı:	Kilitli konumda IP67

#### Elektriksel veriler

Pin sayısı	13 (4 + 4 + 4 + PE), CAT5 (100 Mbps)				13 (8 + 4 + PE)								
Kontaktlar	4	+	4	+	4	+	PE	8	+	4	+	PE	
Kontakt Ø [mm]	0,8		1,0		2,0		2,0	1,0		2,0		2,0	
<b>Litz teli kesitleri</b>													
Kablo ve kuplaj konnektörleri:													
Kablo Ø maks. 18 mm [mm <sup>2</sup> ]	0,08 ... 0,5		0,06 ... 1,0		0,25 ... 4,0		0,25 ... 4,0	0,06 ... 1,0		0,25 ... 4,0		0,25 ... 4,0	
Cihaz konnektörleri:													
[mm <sup>2</sup> ]	0,08 ... 0,5		0,06 ... 1,0		0,25 ... 4,0		0,25 ... 4,0	0,06 ... 1,0		0,25 ... 4,0		0,25 ... 4,0	
25°C'de güç kontağının nominal akımı <sup>1)</sup> [A]	3,6		8		30		-	8		30		-	
<b>DIN EN 61984:2009'a uygun özellikler</b>													
Nominal gerilim [V AC/DC]	50/50		50/50		630/850		-	50/50		630/850		-	
Test/aşırı gerilim [kV AC]	1,5		1,5		6		-	1,5		6		-	
Aşırı gerilim kategorisi [AC/DC]			III/II			-			III/II			-	
Kirlilik sınıfı <sup>2)</sup>					3					3			
Kablo bağlantı alanı <sup>3)</sup> Maks. Ø [mm]					18					18			

<sup>1)</sup> Etkin akım taşıma kapasitesi gerekirse uygulamaya göre zayıflama eğrisi kullanılarak belirlenmelidir.

<sup>2)</sup> Belirtilen değerler konnektör çiftinin doğru şekilde kilitlendiği ve sadece test ve bakım amaçlı söküldüğü anlamına gelir. Konnektör sökülüp ortam sıcaklığına maruz kalırsa ve kirlenme tehlikesi varsa konnektör IP54'den büyük bir koruma kapağıyla mühürlenmelidir.

<sup>3)</sup> Aşağıdaki sayılarda belirtilen kablo bağlantı alanı kablo malzemesi/yapısına göre değişebilir. Seçim ve test kullanıcının sorumluluğudur.

Kontakt yuvası numaralama  
(Geçmeli tarafın görünümü)

Pin sayısı	Erkek		Dişi	
13-pinli, CAT5 (100 Mbps) (4 + 4 + 4 + PE) Krimp				
13 pinli (8 + 4 + PE) Krimp				

# Dairesel konnektörler

## M23 hibrit konnektörler

### Seçim kılavuzu

30 A/630 V AC/850 V DC'ye kadar M23 hibrit konnektörler, krimp aralığı 4 mm<sup>2</sup>'ye kadar

- Kablo konnektörleri
- Kuplaj konnektörleri
- Cihaz konnektörleri (cihaz flanşları)

Konnektörler teslimatta montajlıdır. Konnektörler ilgili krimp kontaklarla genişletilebilir.

Ürün çizelgesi mevcut komponentlere genel bakış sağlar.

### Konnektör tipi:

#### Kablo konnektörleri

SPEEDCON hızlı kilitleme sistemi, bkz sayfa 118.

M23 x 1 standart kilitleme, bkz sayfa 118.



Ekranlı

#### Kuplaj konnektörleri

Bkz sayfa 119.



Ekranlı

#### Cihaz konnektörleri

Düz, önden montaj  
bkz sayfa 119.



Açılı, dönebilir,  
flanş ölçüleri 26 mm x 26 mm,  
bkz sayfa 120.



Ekranlı

Düz, arkadan montaj  
bkz sayfa 120.



Açılı, dönebilir,  
flanş ölçüleri 28 mm x 28 mm,  
bkz sayfa 120.



## Krimp kontaklar

## Soket kontaklar

Dönük, bkz sayfa 121.



Her muhafaza pin veya soket krimp kontaklarıyla donatılabilir

## Pin kontaklar

Dönük, bkz sayfa 121.



## Aletler/aksesuarlar

Dönük krimp kontaklar için sıkma pensesi,  
bkz sayfa 177.



## Aksesuarlar

Konnektörlerin markalanması için  
renkli halkalar,  
bkz sayfa 180.

**Not:**

Güvenlik nedeniyle konnektörün  
canlı kısmında yalnız soket kontaklar  
kullanılabilir.

# Dairesel konnektörler

## M23 hibrit konnektörler

### Kablo konnektörü, hibrit SPEEDCON hızlı kilitleme sistemi

- 4x güç+PE, 4x sinyal,  
4x data (CAT5, 100 Mbps)
- 4x güç+PE, 8x sinyal



Kablo konnektörü,  
soket montajı



Kablo konnektörü,  
pin montajı

Tanım	Kablo bağlantı alanı
Kablo konnektörü, kontak taşıyıcılı, kontaklı, krimp bağlantı	

Üniversal conta	7,5 mm ... 18 mm
	7,5 mm ... 9 mm
	9 mm ... 12 mm
	12 mm ... 15 mm
	15 mm ... 18 mm

Sipariş verileri			
Sipariş No.	Adet / Paket	Sipariş No.	Adet / Paket
4 x sinyal + CAT5		8 x sinyal	

1621517	1	1621524	1
1621520	1	1621525	1
1621521	1	1621526	1
1621522	1	1621527	1
1621523	1	1621528	1

Sipariş verileri			
Sipariş No.	Adet / Paket	Sipariş No.	Adet / Paket
4 x sinyal + CAT5		8 x sinyal	

1621529	1	1621534	1
1621530	1	1621535	1
1621531	1	1621536	1
1621532	1	1621537	1
1621533	1	1621538	1

M23 hibrit kablo, (5 x 2,5 + 2 x (2 x 0,5) + (4 x 22 AWG)C)C
Kablo uzunluğu: 1 m
Kablo uzunluğu: 20 m
Kablo uzunluğu: 100 m

Krimp kontaklar
Renkli halkalar, sette 50 adet (ayrı olarak sipariş edilir)
Koruma kapakları (ayrı olarak sipariş edilebilir)

Aksesuarlar			
KC-88014311/1,00	1623127	1	
KC-88014311/20,00	1622080	1	
KC-88014311/100,00	1623039	1	

Bkz sayfa 121
Bkz sayfa 180
bkz sayfa 181

Aksesuarlar			
KC-88014311/1,00	1623127	1	
KC-88014311/20,00	1622080	1	
KC-88014311/100,00	1623039	1	

Bkz sayfa 121
Bkz sayfa 180
bkz sayfa 181

### Kablo konnektörü, hibrit standart kilitleme

- 4x güç+PE, 4x sinyal,  
4x data (CAT5, 100 Mbps)
- 4x güç+PE, 8x sinyal



Kablo konnektörü,  
soket montajı



Kablo konnektörü,  
pin montajı

Tanım	Kablo bağlantı alanı
Kablo konnektörü, kontak taşıyıcılı, kontaklı, krimp bağlantı	

Üniversal conta	7,5 mm ... 18 mm
	7,5 mm ... 9 mm
	9 mm ... 12 mm
	12 mm ... 15 mm
	15 mm ... 18 mm

Sipariş verileri			
Sipariş No.	Adet / Paket	Sipariş No.	Adet / Paket
4 x sinyal + CAT5		8 x sinyal	

1621997	1	1622002	1
1621998	1	1622003	1
1621999	1	1622004	1
1622000	1	1622005	1
1622001	1	1622006	1

Sipariş verileri			
Sipariş No.	Adet / Paket	Sipariş No.	Adet / Paket
4 x sinyal + CAT5		8 x sinyal	

1622007	1	1622012	1
1622008	1	1622013	1
1622009	1	1622014	1
1622010	1	1622015	1
1622011	1	1622016	1

M23 hibrit kablo, (5 x 2,5 + 2 x (2 x 0,5) + (4 x 22 AWG)C)C
Kablo uzunluğu: 1 m
Kablo uzunluğu: 20 m
Kablo uzunluğu: 100 m

Krimp kontaklar
Renkli halkalar, sette 50 adet (ayrı olarak sipariş edilir)
Koruma kapakları (ayrı olarak sipariş edilebilir)

Aksesuarlar			
KC-88014311/1,00	1623127	1	
KC-88014311/20,00	1622080	1	
KC-88014311/100,00	1623039	1	

Bkz sayfa 121
Bkz sayfa 180
bkz sayfa 181

Aksesuarlar			
KC-88014311/1,00	1623127	1	
KC-88014311/20,00	1622080	1	
KC-88014311/100,00	1623039	1	

Bkz sayfa 121
Bkz sayfa 180
bkz sayfa 181

## Kuplaj konektörü, hibrit

- SPEEDCON veya standart M23 yivli konektörlerle uyumlu
- 4x güç+PE, 4x sinyal, 4x data (CAT5, 100 Mbps)
- 4x güç+PE, 8x sinyal

Kuplör konektörü,  
soket montajıKuplör konektörü,  
pin montajı

Tanım	Kablo bağlantı alanı	Sipariş verileri				Sipariş verileri			
		Sipariş No.	Adet / Paket	Sipariş No.	Adet / Paket	Sipariş No.	Adet / Paket	Sipariş No.	Adet / Paket
<b>Kuplaj konektörü</b> , kontak taşıyıcılı, kontaksız, krimp bağlantı		4 x sinyal + CAT5		8 x sinyal		4 x sinyal + CAT5		8 x sinyal	
Üniversal conta	7,5 mm ... 18 mm	1621539	1	1621544	1	1621549	1	1621554	1
	7,5 mm ... 9 mm	1621540	1	1621545	1	1621550	1	1621555	1
	9 mm ... 12 mm	1621541	1	1621546	1	1621551	1	1621556	1
	12 mm ... 15 mm	1621542	1	1621547	1	1621552	1	1621557	1
	15 mm ... 18 mm	1621543	1	1621548	1	1621553	1	1621558	1
<b>M23 hibrit kablo</b> , (5 x 2,5 + 2 x (2 x 0,5) + (4 x 22 AWG)C)C		<b>Aksesuarlar</b>				<b>Aksesuarlar</b>			
Kablo uzunluğu: 1 m		KC-88014311/1,00	1623127	1	KC-88014311/1,00	1623127	1		
Kablo uzunluğu: 20 m		KC-88014311/20,00	1622080	1	KC-88014311/20,00	1622080	1		
Kablo uzunluğu: 100 m		KC-88014311/100,00	1623039	1	KC-88014311/100,00	1623039	1		
<b>Krimp kontaklar</b>		Bkz sayfa 121				Bkz sayfa 121			
<b>Renkli halkalar</b> , sette 50 adet (ayrı olarak sipariş edilir)		Bkz sayfa 180				Bkz sayfa 180			
<b>Koruma kapakları</b> (ayrı olarak sipariş edilebilir)		bkz sayfa 181				bkz sayfa 181			

Cihaz konektörü, hibrit  
düz, önden montaj

- Harici dış standart ve SPEEDCON hızlı kilitleme sistemi için tasarlanmıştır
- 4x güç+PE, 4x sinyal, 4x data (CAT5, 100 Mbps)
- 4x güç+PE, 8x sinyal

Cihaz konektörü, düz,  
soket montajıCihaz konektörü, düz,  
pin montajı

Tanım	Sipariş verileri				Sipariş verileri				
	Sipariş No.	Adet / Paket	Sipariş No.	Adet / Paket	Sipariş No.	Adet / Paket	Sipariş No.	Adet / Paket	
<b>Geçmeli cihaz konektörü</b> , kontak taşıyıcılı, kontaksız		4 x sinyal + CAT5		8 x sinyal		4 x sinyal + CAT5		8 x sinyal	
Flanş ölçüleri: 26 mm x 26 mm		1621567	1	1621568	1	1621569	1	1621570	1
<b>Krimp kontaklar</b>		Bkz sayfa 121				Bkz sayfa 121			
<b>Renkli halkalar</b> , sette 50 adet (ayrı olarak sipariş edilir)		Bkz sayfa 180				Bkz sayfa 180			
<b>Koruma kapakları</b> (ayrı olarak sipariş edilebilir)		bkz sayfa 181				bkz sayfa 181			

# Dairesel konnektörler

## M23 hibrit konnektörler

### Cihaz konnektörü, hibrit, düz, arkadan montaj

- SPEEDCON veya M23 standart dişli somun bulunduran konnektörlerle uyumlu
- 4x güç+PE, 4x sinyal, 4x data (CAT5, 100 Mbps)
- 4x güç+PE, 8x sinyal



Cihaz konnektörü, düz, soket montajı



Cihaz konnektörü, düz, pin montajı

Tanım
Geçmeli cihaz konnektörü, kontak taşıyıcılı, kontaksız

Sipariş verileri			
Sipariş No.	Adet / Paket	Sipariş No.	Adet / Paket
4 x sinyal + CAT5		8 x sinyal	

Sipariş verileri			
Sipariş No.	Adet / Paket	Sipariş No.	Adet / Paket
4 x sinyal + CAT5		8 x sinyal	

1624344 1 1627204 1

1627205 1 1627206 1

Krimp kontaklar
Renkli halkalar, sette 50 adet (ayrı olarak sipariş edilir)
Koruma kapakları (ayrı olarak sipariş edilebilir)

Aksesuarlar	
Bkz sayfa 121	
Bkz sayfa 180	
bkz sayfa 181	

Aksesuarlar	
Bkz sayfa 121	
Bkz sayfa 180	
bkz sayfa 181	

### Cihaz konnektörü, hibrit açılı, döndürülebilir, önden montaj

- Harici diş standart ve SPEEDCON hızlı kilitleme sistemi için tasarlanmıştır
- 4x güç+PE, 4x sinyal, 4x data (CAT5, 100 Mbps)
- 4x güç+PE, 8x sinyal
- Gövde 310° serbestçe döndürülebilir



Cihaz konnektörü, açılı, döndürülebilir, soket düzeni



Cihaz konnektörü, açılı, döndürülebilir, pin düzeni

Tanım
Geçmeli cihaz konnektörü, kontak taşıyıcılı, kontaksız

Sipariş verileri			
Sipariş No.	Adet / Paket	Sipariş No.	Adet / Paket
4 x sinyal + CAT5		8 x sinyal	

Sipariş verileri			
Sipariş No.	Adet / Paket	Sipariş No.	Adet / Paket
4 x sinyal + CAT5		8 x sinyal	

Flanş ölçüleri: 26 mm x 26 mm
Geçmeli cihaz konnektörü, kontak taşıyıcılı, kontaksız
Flanş ölçüleri: 28 mm x 28 mm

1621563 1 1621564 1  
1621559 1 1621560 1

1621565 1 1621566 1  
1621561 1 1621562 1

Krimp kontaklar
Renkli halkalar, sette 50 adet (ayrı olarak sipariş edilir)
Koruma kapakları (ayrı olarak sipariş edilebilir)

Aksesuarlar	
Bkz sayfa 121	
Bkz sayfa 180	
bkz sayfa 181	

Aksesuarlar	
Bkz sayfa 121	
Bkz sayfa 180	
bkz sayfa 181	



## Krimp kontaklar, dönük



Krimp kontaklar, soket



Krimp kontaklar, pin

Tanım	Bağlantı kesiti [mm <sup>2</sup> ]	Sipariş verileri			Sipariş verileri		
		Tip	Sipariş No.	Adet / Paket	Tip	Sipariş No.	Adet / Paket
Kontaklar, Ø 0,8 mm	0,08 ... 0,25	SF-08KS010	1621571	100	SF-08KP010	1621574	100
	0,34 ... 0,50	SF-08KS020	1621573	100	SF-08KP020	1621575	100
Kontaklar, Ø 1,0 mm, sinyal için	0,06 ... 0,25	ST-10KS010	1618239	100	ST-10KP010	1618255	100
	0,34 ... 0,50	ST-10KS020	1618251	100	ST-10KP020	1618256	100
	0,25 ... 1,0	ST-10KS035	1618464	100	ST-10KP035	1618458	100
Kontaklar, Ø 2,0 mm	0,25 ... 1,0	SF-20KS021	1621576	50	SF-20KP021	1621579	50
	1,0 ... 2,5	SF-20KS022	1621577	50	SF-20KP022	1621580	50
	2,5 ... 4,0	SF-20KS023	1621578	50	SF-20KP023	1621581	50

### Mekanik ve elektriksel veriler

#### Mekanik veriler

Muhafaza malzemesi:	Bakır çinko alaşım (CuZn), dökme çinko (GD-Zn)
Muhafaza yüzeyi:	Nikel-kaplı / pasifize edilmiş kalın katman (kaplanabilir)
İzole gövde:	Polyamid (PA 66)
Kontakt malzemesi:	Bakır çinko alaşım (CuZn)
Kontakt yüzeyi:	Nikel kaplı (Ni) altın (Au) kaplamalı
Bağlantı teknolojisi	Krimp bağlantı
Conta ve O-ring:	Fluororubber (FPM)
Ortam sıcaklığı:	-40°C ... 130°C
Kablo girişi:	9- 26,5 mm dış kablo çapı için kablo ve kuplaj konnektörleri, ekranlı
Kilitleme tipi:	M40 SPEEDCON vidalı kilitleme
Mekanik takma sayısı:	Standart: 100
Koruma sınıfı:	Kilitliyen IP68/IP69K

#### Elektriksel veriler

Pin sayısı	13 (4 + 4 + 4 + PE), CAT5 (100 Mbps)				13 (4 + 4 + 4 + PE), sinyal									
Kontaktlar	4	+	4	+	4	+	PE	4	+	4	+	4	+	PE
Kontakt Ø	[mm]	0,8	1,0	3,6	3,6	1,0	1,0	3,6	3,6					
<b>Litz teli kesitleri</b>														
Kablo ve kuplaj konnektörleri:														
Kablo Ø maks. 26,5 mm	[mm <sup>2</sup> ]	0,08 ... 0,5	0,06 ... 1,5	2,5 ... 16,0	2,5 ... 16,0	0,06 ... 1,0	0,06 ... 1,5	2,5 ... 16,0	2,5 ... 16,0					
Cihaz konnektörleri:	[mm <sup>2</sup> ]	0,08 ... 0,5	0,06 ... 1,5	2,5 ... 10,0	2,5 ... 10,0	0,06 ... 1,0	0,06 ... 1,5	2,5 ... 10,0	2,5 ... 10,0					
25°C'de güç kontağının nominal akımı <sup>1)</sup>	[A]	3,6	8	70	-	8	8	70	-					
<b>DIN EN 61984:2009'a uygun özellikler</b>														
Nominal gerilim	[V AC/DC]	50/50	500/500	630/850	-	50/50	500/500	630/850	-					
Test/aşırı gerilim	[kV AC]	1,5	4	6	-	1,5	4	6	-					
Aşırı gerilim kategorisi	[AC/DC]		III/II				III/II							
Kirlilik sınıfı <sup>2)</sup>			3				3							
Montaj rakımı	[m]		3.000'e kadar				3.000'e kadar							
Kablo bağlantı alanı <sup>3)</sup>	Maks. Ø [mm]		26,5				26,5							

<sup>1)</sup> Etkin akım taşıma kapasitesi gerekirse uygulamaya göre zayıflama eğrisi kullanılarak belirlenmelidir.

<sup>2)</sup> Belirtilen değerler konnektör çiftinin doğru şekilde kilitlendiği ve sadece test ve bakım amaçlı söküldüğü anlamına gelir. Konnektör sökülüp ortam sıcaklığına maruz kalırsa ve kirlenme tehlikesi varsa konnektör IP54'den büyük bir koruma kapağıyla mühürlenmelidir.

<sup>3)</sup> Aşağıdaki sayfalarda belirtilen kablo bağlantı alanı kablo malzemesi/yapısına göre değişebilir. Seçim ve test kullanıcının sorumluluğudur.

Kontakt yuvası numaralama  
(Geçmeli tarafın görünümü)

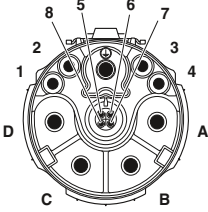
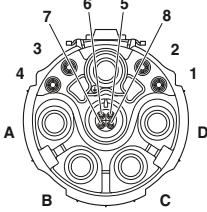
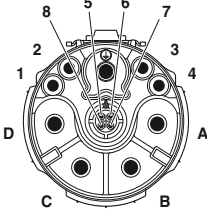
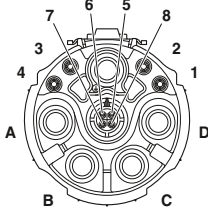
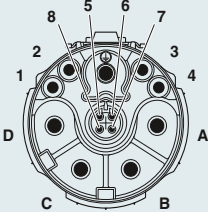
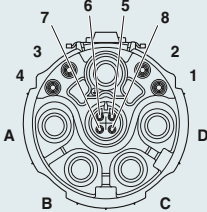
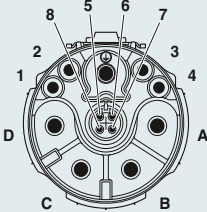
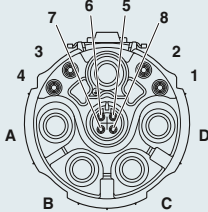
Pin sayısı	Erkek AC-kodlu	Dişi AC-kodlu	Erkek DC-kodlu	Dişi DC-kodlu
13-pinli, CAT5 (100 Mbps) (4 + 4 + 4 + PE) Krimp				
13-pinli., sinyal (4 + 4 + 4 + PE) Krimp				

# Dairesel konnektörler

## M40 hibrit konnektörler

### Seçim kılavuzu

70 A/630 V AC/850 V DC'ye kadar M40 hibrit konnektörler, krimp aralığı 16 mm<sup>2</sup>'ye kadar

- Kablo konnektörleri
- Kuplaj konnektörleri
- Cihaz konnektörleri (cihaz flanşları)

Konnektörler teslimatta montajlıdır. Konnektörler ilgili krimp kontaklarla genişletilebilir.

Ürün çizelgesi mevcut komponentlere genel bakış sağlar.

### Konnektör tipi:

#### Kablo konnektörleri

SPEEDCON hızlı kilitleme sistemi, bkz sayfa 126.



Ekranlı

#### Kuplaj konnektörleri

Bkz sayfa 127.



Ekranlı

#### Cihaz konnektörleri

Düz,  
bkz sayfa 128.



Açılı, dönebilir,  
bkz sayfa 128.



Ekranlı

## Krimp kontaklar

## Soket kontaklar

Dönük, bkz sayfa 129.



Her muhafaza pin veya soket krimp kontaklarıyla donatılabilir

## Pin kontaklar

Dönük, bkz sayfa 129.



## Aletler/aksesuarlar

Dönük krimp kontaklar için sıkma pensesi,  
bkz sayfa 177.



## Aksesuarlar

Konnektörlerin markalanması için  
renkli halkalar,  
bkz sayfa 180.

**Not:**

Güvenlik nedeniyle konnektörün  
canlı kısmında yalnız soket kontaklar  
kullanılabilir.

# Dairesel konnektörler

## M40 hibrit konnektörler

### Kablo konnektörü, hibrit SPEEDCON hızlı kilitleme sistemi

- 4x güç+PE, 4x sinyal,  
4x data (CAT5, 100 Mbps)
- 4x güç+PE, 8x sinyal



Kablo konnektörü,  
soket montajı



Kablo konnektörü,  
pin montajı

Tanım	Kablo bağlantı alanı	Sipariş verileri				Sipariş verileri			
		Sipariş No.	Adet / Paket	Sipariş No.	Adet / Paket	Sipariş No.	Adet / Paket	Sipariş No.	Adet / Paket
<b>Kablo konnektörü, AC-kodlu, kontak taşıyıcılı, kontaklız, krimp bağlantı</b>		<b>4+4+4+PE-pinli (CAT5)</b>				<b>4+4+4+PE-pinli (sinyal)</b>			
Üniversal conta	9 mm ... 14 mm	1623324	1	1623329	1	1623332	1	1623335	1
	14 mm ... 20,5 mm	1623327	1	1623330	1	1623333	1	1623336	1
	20,5 mm ... 26,5 mm	1623328	1	1623331	1	1623334	1	1623337	1
<b>Kablo konnektörü, DC-kodlu, kontak taşıyıcılı, kontaklız, krimp bağlantı</b>		<b>4+4+4+PE-pinli (CAT5)</b>				<b>4+4+4+PE-pinli (sinyal)</b>			
Üniversal conta	9 mm ... 14 mm	1623683	1	1623686	1	1623692	1	1623695	1
	14 mm ... 20,5 mm	1623684	1	1623687	1	1623693	1	1623696	1
	20,5 mm ... 26,5 mm	1623685	1	1623688	1	1623694	1	1623697	1
<b>M40 hibrit kablo, (5 x 10 + 2 x (2 x 0,5) + (4 x 22 AWG)C)</b>		<b>Aksesuarlar</b>				<b>Aksesuarlar</b>			
Kablo uzunluğu: 1 m		KC-88014448/1,00		1627298	1	KC-88014448/1,00		1627298	1
Kablo uzunluğu: 20 m		KC-88014448/20,00		1627299	1	KC-88014448/20,00		1627299	1
<b>Krimp kontaklar</b>		bkz sayfa 129			bkz sayfa 129				
<b>Renkli halkalar, sette 50 adet (ayrı olarak sipariş edilir)</b>		Bkz sayfa 180			Bkz sayfa 180				
<b>Koruma kapakları (ayrı olarak sipariş edilebilir)</b>		bkz sayfa 181			bkz sayfa 181				

### Kuplaj konektörü, hibrit. M40 standart kilitleme

- SPEEDCON veya M40 standart dişli so-  
mun bulunduran konektörlerle uyumlu
- 4x güç+PE, 4x sinyal,  
4x data (CAT5, 100 Mbps)
- 4x güç+PE, 8x sinyal



Kuplör konektörü,  
soket montajı



Kuplör konektörü,  
pin montajı

Tanım	Kablo bağlantı alanı	Sipariş verileri				Sipariş verileri			
		Sipariş No.	Adet / Paket	Sipariş No.	Adet / Paket	Sipariş No.	Adet / Paket	Sipariş No.	Adet / Paket
<b>Kuplaj konektörü, AC-kodlu</b> kontak taşıyıcılı, kontaklız, krimp bağlantı		4+4+4+PE-pinli (CAT5)				4+4+4+PE-pinli (CAT5)			
Üniversal conta	9 mm ... 14 mm	1623339	1	1623344	1	1623356	1	1623359	1
	14 mm ... 20,5 mm	1623341	1	1623345	1	1623357	1	1623360	1
	20,5 mm ... 26,5 mm	1623342	1	1623346	1	1623358	1	1623361	1
<b>Kuplaj konektörü, DC-kodlu</b> kontak taşıyıcılı, kontaklız, krimp bağlantı		4+4+4+PE-pinli (sinyal)				4+4+4+PE-pinli (sinyal)			
Üniversal conta	9 mm ... 14 mm	1623701	1	1623704	1	1623710	1	1623713	1
	14 mm ... 20,5 mm	1623702	1	1623705	1	1623711	1	1623714	1
	20,5 mm ... 26,5 mm	1623703	1	1623706	1	1623712	1	1623715	1
<b>M40 hibrit kablo, (5 x 10 + 2 x (2 x 0,5) + (4 x 22 AWG)C)C</b>		<b>Aksesuarlar</b>				<b>Aksesuarlar</b>			
Kablo uzunluğu: 1 m		KC-88014448/1,00		1627298	1	KC-88014448/1,00		1627298	1
	Kablo uzunluğu: 20 m	KC-88014448/20,00		1627299	1	KC-88014448/20,00		1627299	1
<b>Krimp kontaklar</b>		bkz sayfa 129				bkz sayfa 129			
<b>Renkli halkalar, sette 50 adet (ayrı olarak sipariş edilir)</b>		bkz sayfa 180				bkz sayfa 180			
<b>Koruma kapakları (ayrı olarak sipariş edilebilir)</b>		bkz sayfa 181				bkz sayfa 181			

# Dairesel konektörler

## M40 hibrit konektörler

### Cihaz konektörü, hibrit, düz, önden montaj

- Harici dış standart ve SPEEDCON hızlı kilitleme sistemi için tasarlanmıştır
- 4x güç+PE, 4x sinyal, 4x data (CAT5, 100 Mbps)
- 4x güç+PE, 8x sinyal



Cihaz konektörü, düz,  
soket montajı



Cihaz konektörü, düz,  
pin montajı

Tanım	Sipariş verileri				Sipariş verileri			
	Sipariş No.	Adet / Paket	Sipariş No.	Adet / Paket	Sipariş No.	Adet / Paket	Sipariş No.	Adet / Paket
Cihaz konektörü, AC-kodlu, kontak taşıyıcılı, kontaklız, krimp bağlantı	4+4+4+PE-pinli (CAT5)		4+4+4+PE-pinli (sinyal)		4+4+4+PE-pinli (CAT5)		4+4+4+PE-pinli (sinyal)	
Flanş ölçüleri: 40 mm x 40 mm	1623371	1	1623372	1	1623374	1	1623375	1
Cihaz konektörü, DC-kodlu, kontak taşıyıcılı, kontaklız, krimp bağlantı								
Flanş ölçüleri: 40 mm x 40 mm	1623725	1	1623726	1	1623728	1	1623729	1
Aksesuarlar				Aksesuarlar				
Krimp kontaklar	bkz sayfa 129			bkz sayfa 129				
Renkli halkalar, sette 50 adet (ayrı olarak sipariş edilir)	Bkz sayfa 180			Bkz sayfa 180				
Koruma kapakları (ayrı olarak sipariş edilebilir)	bkz sayfa 181			bkz sayfa 181				

### Cihaz konektörü, hibrit, açılı, döner önden montaj

- Harici dış standart ve SPEEDCON hızlı kilitleme sistemi için tasarlanmıştır
- 4x güç+PE, 4x sinyal, 4x data (CAT5, 100 Mbps)
- 4x güç+PE, 8x sinyal



Cihaz konektörü, açılı, döndürülebilir,  
soket düzeni



Cihaz konektörü, açılı, döndürülebilir,  
pin düzeni

Tanım	Sipariş verileri				Sipariş verileri			
	Sipariş No.	Adet / Paket	Sipariş No.	Adet / Paket	Sipariş No.	Adet / Paket	Sipariş No.	Adet / Paket
Cihaz konektörü, AC-kodlu, açılı, döner, kontak taşıyıcılı, kontaklız, krimp bağlantı	4+4+4+PE-pinli (CAT5)		4+4+4+PE-pinli (sinyal)		4+4+4+PE-pinli (CAT5)		4+4+4+PE-pinli (sinyal)	
Flanş ölçüleri: 40 mm x 40 mm	1623365	1	1623366	1	1623368	1	1623369	1
Cihaz konektörü, DC-kodlu, açılı, döner, kontak taşıyıcılı, kontaklız, krimp bağlantı								
Flanş ölçüleri: 40 mm x 40 mm	1623719	1	1623720	1	1623722	1	1623723	1
Aksesuarlar				Aksesuarlar				
Krimp kontaklar	bkz sayfa 129			bkz sayfa 129				
Renkli halkalar, sette 50 adet (ayrı olarak sipariş edilir)	Bkz sayfa 180			Bkz sayfa 180				
Koruma kapakları (ayrı olarak sipariş edilebilir)	bkz sayfa 181			bkz sayfa 181				



## Krimp kontaklar, dönük

## Notlar:

1) Cihaz konektörü için değil, açılı, dönebilir



Krimp kontaklar, soket



Krimp kontaklar, pin

Tanım	Bağlantı kesiti [mm <sup>2</sup> ]	Sipariş verileri			Sipariş verileri		
		Tip	Sipariş No.	Adet / Paket	Tip	Sipariş No.	Adet / Paket
Kontaklar, Ø 0,8 mm	0,08 ... 0,25	SF-08KS010	1621571	100	SF-08KP010	1621574	100
	0,34 ... 0,50	SF-08KS020	1621573	100	SF-08KP020	1621575	100
Kontaklar, Ø 1,0 mm, CAT5 ve sinyal için	0,06 ... 0,25	SB-10KS001	1623603	100	SB-10KP001	1623607	100
	0,34 ... 0,50	SB-10KS002	1623604	100	SB-10KP002	1623611	100
	0,5 ... 1,0	SB-10KS003	1623605	100	SB-10KP003	1623612	100
	1,0 ... 1,5	SB-10KS004	1623606	100	SB-10KP004	1623613	100
Kontaklar, Ø 1,0 mm, sinyal için	0,06 ... 0,25	ST-10KS010	1618239	100	ST-10KP010	1618255	100
	0,34 ... 0,50	ST-10KS020	1618251	100	ST-10KP020	1618256	100
	0,25 ... 1,0	ST-10KS035	1618464	100	ST-10KP035	1618458	100
Kontaklar, Ø 3,6mm	2,5 ... 4,0	SB-36KS002	1623378	20	SB-36KP002	1623383	20
	4,0 ... 6,0	SB-36KS003	1623379	20	SB-36KP003	1623384	20
	10,0	SB-36KS004	1623380	20	SB-36KP004	1623385	20
	16,01	SB-36KS005	1623381	20	SB-36KP005	1623386	20

# Dairesel konnektörler

## M17 güç konnektörleri

### Mekanik ve elektriksel veriler

Mekanik veriler	
Muhafaza malzemesi:	Bakır çinko alaşım (CuZn), dökme çinko (GD-Zn)
Muhafaza yüzeyi:	Nikel-kaplı / pasifize edilmiş kalın katman (kaplanabilir)
İzole gövde:	Polyamid (PA 66)
Kontakt malzemesi:	Bakır çinko alaşım (CuZn)
Kontakt yüzeyi:	Nikel kaplı (Ni) altın (Au) kaplamalı
Bağlantı teknolojisi:	Krimp bağlantı
Conta ve O-ring:	Fluororubber (FKM)
Ortam sıcaklığı:	-40°C ila 125°C
Kablo girişi:	3,5 - 11 mm dış kablo çapı için kablo ve kuplaj konnektörleri, ekranlı (M17 Kompakt) 5 - 12,5 mm, ekranlı (M17)
Kilitleme tipi:	M17 SPEEDCON hızlı kilitleme sistemi, kablo konnektörü Opsiyonel M17 x 1 dişli
Mekanik takma sayısı:	Standart: 100, panç sarmal C-HC krimp kontaklar: 500'e kadar
Koruma sınıfı:	Kilitli konumda IP67

Elektriksel veriler									
Pin sayısı	4 (3+PE)	6 (5+PE)	7 (6+PE)	8 (7+PE)	9 (5+3+PE)				
Kontaktlar	3 + PE	5 + PE	6 + PE	7 + PE	5	+	3	+	PE
Kontakt Ø [mm]	2	1	1	1	0,6		1		1
Litz teli kesiti, krimp kontaklar Dönük [mm <sup>2</sup> ]	0,25 ... 2,5	0,06 ... 1,0	0,06 ... 1,0	0,06 ... 1,0	0,06 ... 0,5		0,06 ... 1,0		0,06 ... 1,0
Litz teli kesiti, C-HC krimp kontaklar Panç sarmal [mm <sup>2</sup> ]	-	0,08 ... 0,56	0,06 ... 0,56	0,06 ... 0,56	-		-		-
25°C'de güç kontağının nominal akımı <sup>1)</sup> [A]	20 (25) <sup>2)</sup>	14	14	14	3,6		14		-
DIN EN 61984:2009'a uygun özellikler									
Nominal gerilim [V AC/DC]	630	630	630	630	60		630		-
Test/aşırı gerilim [kV AC]	6	6	6	6	1,5		6		-
Aşırı gerilim kategorisi	III	III	III	III			III		
Kirlilik sınıfı <sup>3)</sup>	3	3	3	3			3		
Montaj rakımı [m]	3000'e kadar	3000'e kadar	3000'e kadar	3000'e kadar			3000'e kadar		
Kablo bağlantı alanı <sup>4)</sup> Maks. Ø [mm]	12,5	12,5	12,5	12,5			12,5		







<sup>1)</sup> Etkin akım taşıma kapasitesi gerekirse uygulamaya göre zayıflama eğrisi kullanılarak belirlenmelidir.

<sup>2)</sup> 3 x 2,5 mm<sup>2</sup> ile atama durumunda 25 A

<sup>3)</sup> Belirtilen değerler konnektör çiftinin doğru şekilde kilitlendiği ve sadece test ve bakım amaçlı söküldüğü anlamına gelir. Konnektör sökölüp ortam sıcaklığına maruz kalırsa ve kirlenme tehlikesi varsa konnektör IP54'den büyük bir koruma kapağıyla mühürlenmelidir.

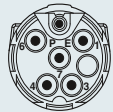
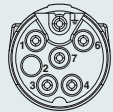
<sup>4)</sup> Aşağıdaki sayfalarda belirtilen kablo bağlantı alanı kablo malzemesi/yapısına göre değişebilir. Seçim ve test kullanıcının sorumluluğudur.

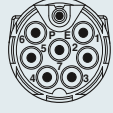
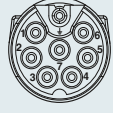
Kontakt yuvası numaralama  
(Geçmeli tarafın görünümü)

Pin sayısı	Erkek	Dişi
4 pinli (3+PE) Krimp		
6 pinli (5+PE) (kontakt bölmeleri 2+5 kapalı) Krimp		
7 pinli (6+PE) Krimp		
8 pinli (7+PE) Krimp		
9 pinli (5+3+PE) Krimp		

\* topraklama yayı ile  
Kılavuz PE\* topraklama yayı ile  
Kılavuz PE**Not:**

Konektörler uygulamaya bağlı olarak erkek veya dişi kontaklarla donatılabilir.

Güvenlik nedeniyle konektörün canlı kısmında yalnız dişi kontaklar kullanılabilir.

# Dairesel konnektörler

## M17 güç konnektörleri

### Seçim kılavuzu

M17 güç konnektörleri,  
4-, 6-, 7-, 8-, ve 9-pinli,  
20 A/630 V'a kadar, sıkma aralığı:  
0,06 mm<sup>2</sup> - 2,5 mm<sup>2</sup>

- Kablo konnektörleri
- Kuplaj konnektörleri
- Cihaz konnektörleri (cihaz flanşları)

Konnektörler ön montajlı teslim edilir.  
Konnektörler ilgili krimp kontaklarla geniş-  
letilebilir.

Her muhafaza tipi erkek ve dişi kontak-  
larla donatılabilir.

Kablo konnektörleri opsiyonel olarak  
SPEEDCON hızlı kilitleme sistemi veya  
M17 x 1 dişli olarak temin edilir.

Dış dişli konnektörler standart dişlerle ve  
SPEEDCON hızlı kilitleme sistemiyle tam  
uyumludur.

Ürün çizelgesi mevcut komponentlere  
genel bakış sağlar.

### Konnektör tipi:

#### Kablo konnektörleri

SPEEDCON hızlı kilitleme sistemi,  
M17 Compact, bkz sayfa 134.



M17, bkz sayfa 136.



M17 x 1 standart kilitleme,  
M17, bkz sayfa 136.

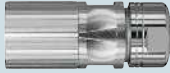

Kare montaj flanşı, duvara montaj kablo ve  
geçmeli kuplaj konnektörleri için, bkz say-  
fa 179.



Ekranlı

#### Kuplaj konnektörleri / pano geçişleri

Kuplaj konnektörü  
M17 Compact, bkz sayfa 134.



M17, bkz sayfa 137.

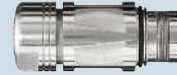

Panel geçiş  
M17 Compact, bkz sayfa 135.



Ekranlı

#### Cihaz konnektörleri

Düz,  
M17 Compact, bkz sayfa 135.



Düz,  
M17, bkz sayfa 137.



Düz, merkez sıkma dişli, önden montaj,  
M17, bkz sayfa 139.



Düz, merkez sıkma dişli, arkadan montaj,  
M17, bkz sayfa 139.



Ekranlı

Açılı, dönebilir,  
M17, bkz sayfa 138.



## Krimp kontaklar

## Dişi kontaklar

Dönük, bkz sayfa 140.



Her muhafaza erkek veya dişi krimp kontaklarıyla donatılabilir

## Erkek kontaklar

Dönük, bkz sayfa 140.



## Aletler/aksesuarlar

## Sıkma aletleri

Dönük krimp kontaklar için dijital ekranlı sıkma pensesi, bkz sayfa 177.



## Aletler/aksesuarlar

Kontak çıkarma aleti, kontak taşıyıcılı cihaz konnektörleri için, cihaz tarafından takılır bkz sayfa 179.



Konnektörlerin markalanması için renkli halkalar, bkz sayfa 180.

**Açıklama:**

Güvenlik nedeniyle konnektörün canlı kısmında yalnız dişi kontaklar kullanılabilir.

# Dairesel konnektörler

## M17 güç konnektörleri

### Kablo konnektörü, M17 Compact

- Kompakt bir ürün içinde yüksek paket yoğunluğu
- konnektörlerin renkli halkalarla bireysel markalanması



3+PE, 5+PE, 6+PE-pinli



7+PE, 5+3+PE-pinli

Tanım	Kablo bağlantı alanı	Sipariş verileri			Sipariş verileri						
		Sipariş No.	Adet / Paket	Sipariş No.	Adet / Paket	Sipariş No.	Adet / Paket	Sipariş No.	Adet / Paket	Sipariş No.	Adet / Paket
Geçmeli kablo konnektörü, kontak taşıyıcılı, kontaklı, soket montajı için	3,5 mm ... 5,5 mm	1618312	1	1618621	1	1618632	1	1618633	1	1618674	1
	5 mm ... 9,2 mm	1618408	1	1618620	1	1618631	1	1618634	1	1618675	1
	9 mm ... 11,2 mm	1618603	1	1618619	1	1618630	1	1618635	1	1618676	1
Geçmeli kablo konnektörü, kontak taşıyıcılı, kontaklı, pin montajı için	3,5 mm ... 5,5 mm	1618602	1	1618614	1	1618622	1	1618640	1	1618681	1
	5 mm ... 9,2 mm	1618574	1	1618615	1	1618623	1	1618639	1	1618680	1
	9 mm ... 11,2 mm	1618575	1	1618616	1	1618624	1	1618638	1	1618679	1
		Aksesuarlar			Aksesuarlar						
Krimp kontaklar		Ayrı olarak sipariş edin, bkz sayfa 140 sonrası			Ayrı olarak sipariş edin, bkz sayfa 140 sonrası						
Renkli halkalar, sette 50 adet (ayrı olarak sipariş edilir)		Bkz sayfa 180			Bkz sayfa 180						
Koruma kapakları (ayrı olarak sipariş edilebilir)		bkz sayfa 181			bkz sayfa 181						

### Kuplaj konnektörü, M17 Compact

- SPEEDCON veya standart dişli M17 fişle riyle uyumlu
- Konnektörlerin renkli halkalarla bireysel markalanması



3+PE, 5+PE, 6+PE-pinli



7+PE, 5+3+PE-pinli

Tanım	Kablo bağlantı alanı	Sipariş verileri			Sipariş verileri						
		Sipariş No.	Adet / Paket	Sipariş No.	Adet / Paket	Sipariş No.	Adet / Paket	Sipariş No.	Adet / Paket	Sipariş No.	Adet / Paket
Geçmeli kuplaj konnektörü, kontak taşıyıcılı, kontaklı, soket montajı için	3,5 mm ... 5,5 mm	1618695	1	1618696	1	1618708	1	1618716	1	1618748	1
	5 mm ... 9,2 mm	1618694	1	1618697	1	1618709	1	1618717	1	1618749	1
	9 mm ... 11,2 mm	1618693	1	1618698	1	1618710	1	1618718	1	1618750	1
Geçmeli kuplaj konnektörü, kontak taşıyıcılı, kontaklı, pin montajı için	3,5 mm ... 5,5 mm	1620614	1	1618703	1	1618704	1	1618712	1	1618740	1
	5 mm ... 9,2 mm	1618406	1	1618702	1	1618705	1	1618713	1	1618741	1
	9 mm ... 11,2 mm	1618690	1	1618701	1	1618706	1	1618714	1	1618742	1
		Aksesuarlar			Aksesuarlar						
Krimp kontaklar		Ayrı olarak sipariş edin, bkz sayfa 140 sonrası			Ayrı olarak sipariş edin, bkz sayfa 140 sonrası						
Renkli halkalar, sette 50 adet (ayrı olarak sipariş edilir)		Bkz sayfa 180			Bkz sayfa 180						
Koruma kapakları (ayrı olarak sipariş edilebilir)		bkz sayfa 181			bkz sayfa 181						

**Panel geçiş,  
M17 Compact**

- Önden ve arkadan montaja uygun panel geçişler
- SPEEDCON veya standart dişli M17 fişle uyumlu
- Konektörlerin renkli halkalarla bireysel markalanması
- Flanş ölçüleri 25,7 mm x 25,7 mm



3+PE, 5+PE, 6+PE-pinli



7+PE, 5+3+PE-pinli

Sipariş verileri					
Sipariş No.	Adet / Paket	Sipariş No.	Adet / Paket	Sipariş No.	Adet / Paket

Sipariş verileri					
Sipariş No.	Adet / Paket	Sipariş No.	Adet / Paket	Sipariş No.	Adet / Paket

Tanım	Kablo bağlantı alanı
Panel geçiş, kontak taşıyıcılı, kontaklız, soket montajı için	
	3,5 mm ... 5,5 mm
	5 mm ... 9 mm
	9 mm ... 11 mm
Panel geçiş, kontak taşıyıcılı, kontaklız, pin montajı için	
	3,5 mm ... 5,5 mm
	5 mm ... 9 mm
	9 mm ... 11 mm

1618762	1	1618772	1	1618780	1
1618763	1	1618773	1	1618781	1
1618764	1	1618774	1	1618782	1
1618402	1	1618767	1	1618776	1
1618407	1	1618768	1	1618777	1
1618760	1	1618769	1	1618778	1

1618787	1	1618825	1		
1618786	1	1618824	1		
1618785	1	1618823	1		
1618788	1	1618818	1		
1618790	1	1618819	1		
1618791	1	1618820	1		

Aksesuarlar	
Ayrı olarak sipariş edin, bkz sayfa 140 sonrası	
Bkz sayfa 180	
bkz sayfa 181	

Aksesuarlar	
Ayrı olarak sipariş edin, bkz sayfa 140 sonrası	
Bkz sayfa 180	
bkz sayfa 181	

Krimp kontaklar	
Renkli halkalar, sette 50 adet (ayrı olarak sipariş edilir)	
Koruma kapakları (ayrı olarak sipariş edilebilir)	

**Cihaz konektörü,  
M17 Compact,  
önden montaj**

- SPEEDCON veya standart dişli M17 fişle uyumlu
- Konektörlerin renkli halkalarla bireysel markalanması
- Flanş ölçüleri: 21,6 mm x 21,6 mm



3+PE, 5+PE, 6+PE-pinli



7+PE, 5+3+PE-pinli



Sipariş verileri					
Sipariş No.	Adet / Paket	Sipariş No.	Adet / Paket	Sipariş No.	Adet / Paket

Sipariş verileri					
Sipariş No.	Adet / Paket	Sipariş No.	Adet / Paket	Sipariş No.	Adet / Paket

Tanım
Geçmeli cihaz konektörü, kontak taşıyıcılı, kontaklız, soket montajı için
Cihazda destek için kontak taşıyıcı
Geçmeli cihaz konektörü, kontak taşıyıcılı, kontaklız, pin montajı için
Cihazda destek için kontak taşıyıcı
Geçmeli cihaz konektörü, kontak taşıyıcılı, kontaklız, soket montajı için
Kontakt ara parçası takılabilir
Geçmeli cihaz konektörü, kontak taşıyıcılı, kontaklız, pin montajı için
Kontakt ara parçası takılabilir

1607694	1	1607728	1	1613589	1
1607675	1	1607711	1	1613570	1
1607692	1	1607727	1	1613588	1
1607674	1	1607710	1	1613569	1

1607769	1	1613631	1		
1607747	1	1613612	1		
1607768	1	1613630	1		
1607746	1	1613611	1		

Aksesuarlar	
Ayrı olarak sipariş edin, bkz sayfa 140 sonrası	
Bkz sayfa 180	
bkz sayfa 181	
bkz sayfa 179	

Aksesuarlar	
Ayrı olarak sipariş edin, bkz sayfa 140 sonrası	
Bkz sayfa 180	
bkz sayfa 181	
bkz sayfa 179	

Krimp kontaklar	
Renkli halkalar, sette 50 adet (ayrı olarak sipariş edilir)	
Koruma kapakları (ayrı olarak sipariş edilebilir)	
Kilit açma aleti, kontak taşıyıcılar için	

# Dairesel konnektörler

## M17 güç konnektörleri

### Kablo konnektörü, SPEEDCON hızlı kilitleme sistemi

- SPEEDCON hızlı kilitleme sistemi veya M17 standart kilitleme
- SPEEDCON ve standart M17 yivli konnektörlerle uyumlu standart dişli somun
- Konnektörlerin renkli halkalarla bireysel markalanması



3+PE, 5+PE, 6+PE-pinli



7+PE, 5+3+PE-pinli

Tanım	Kablo bağlantı alanı	Sipariş verileri			Sipariş verileri						
		Sipariş No.	Adet / Paket	Sipariş No.	Adet / Paket	Sipariş No.	Adet / Paket	Sipariş No.	Adet / Paket	Sipariş No.	Adet / Paket
Geçmeli kablo konnektörü, kontak taşıyıcılı, kontaklı, soket montajı için	5 mm ... 8 mm	1607683	1	1607718	1	1613578	1	1607756	1	1613620	1
	8 mm ... 10 mm	1607685	1	1607720	1	1613580	1	1607759	1	1613622	1
	10 mm ... 12,5 mm	1624538	1	1624544	1	1624550	1	1624556	1	1624639	1
Geçmeli kablo konnektörü, kontak taşıyıcılı, kontaklı, pin montajı için	5 mm ... 8 mm	1607665	1	1607700	1	1613559	1	1607736	1	1613601	1
	8 mm ... 10 mm	1607667	1	1607702	1	1613561	1	1607738	1	1613603	1
	10 mm ... 12,5 mm	1624535	1	1624541	1	1624547	1	1624553	1	1624637	1
		Aksesuarlar			Aksesuarlar						
Krimp kontaklar		Ayrı olarak sipariş edin, bkz sayfa 140 sonrası			Ayrı olarak sipariş edin, bkz sayfa 140 sonrası						
Renkli halkalar, sette 50 adet (ayrı olarak sipariş edilir)		Bkz sayfa 180			Bkz sayfa 180						
Koruma kapakları (ayrı olarak sipariş edilebilir)		bkz sayfa 181			bkz sayfa 181						

### Kablo konnektörü, M17 standart kilitleme

- SPEEDCON ve standart M17 yivli konnektörlerle uyumlu standart dişli somun
- Konnektörlerin renkli halkalarla bireysel markalanması



3+PE, 5+PE, 6+PE-pinli



7+PE, 5+3+PE-pinli

Tanım	Kablo bağlantı alanı	Sipariş verileri			Sipariş verileri						
		Sipariş No.	Adet / Paket	Sipariş No.	Adet / Paket	Sipariş No.	Adet / Paket	Sipariş No.	Adet / Paket	Sipariş No.	Adet / Paket
Geçmeli kablo konnektörü, kontak taşıyıcılı, kontaklı, soket montajı için	5 mm ... 8 mm	1607682	1	1607717	1	1613577	1	1607755	1	1613619	1
	8 mm ... 10 mm	1607684	1	1607719	1	1613579	1	1607758	1	1613621	1
	10 mm ... 12,5 mm	1624537	1	1624543	30	1624549	1	1624555	1	1624638	1
Geçmeli kablo konnektörü, kontak taşıyıcılı, kontaklı, pin montajı için	5 mm ... 8 mm	1607663	1	1607699	1	1613558	1	1607735	1	1613600	1
	8 mm ... 10 mm	1607666	1	1607701	1	1613560	1	1607737	1	1613602	1
	10 mm ... 12,5 mm	1624534	1	1624540	1	1624546	1	1624552	1	1624636	1
		Aksesuarlar			Aksesuarlar						
Krimp kontaklar		Ayrı olarak sipariş edin, bkz sayfa 140 sonrası			Ayrı olarak sipariş edin, bkz sayfa 140 sonrası						
Renkli halkalar, sette 50 adet (ayrı olarak sipariş edilir)		Bkz sayfa 180			Bkz sayfa 180						
Koruma kapakları (ayrı olarak sipariş edilebilir)		bkz sayfa 181			bkz sayfa 181						



## Kuplaj konnektörleri

- SPEEDCON veya standart dişli M17 fişle-riyle uyumlu
- Konnektörlerin renkli halkalarla bireysel markalanması



3+PE, 5+PE, 6+PE-pinli



7+PE, 5+3+PE-pinli

Tanım	Kablo bağlantı alanı	Sipariş verileri			Sipariş verileri						
		Sipariş No.	Adet / Paket	Sipariş No.	Adet / Paket	Sipariş No.	Adet / Paket	Sipariş No.	Adet / Paket	Sipariş No.	Adet / Paket
Geçmeli kuplaj konnektörü, kontak taşıyıcılı, kontaklız, soket montajı için	5 mm ... 8 mm	1607688	1	1607723	1	1613583	1	1607764	1	1613625	1
	8 mm ... 10 mm	1607689	1	1607724	1	1613584	1	1607765	1	1613626	1
	10 mm ... 12,5 mm	1624539	1	1624545	1	1624551	1	1624557	1	1624654	1
Geçmeli kuplaj konnektörü, kontak taşıyıcılı, kontaklız, pin montajı için	5 mm ... 8 mm	1607670	1	1607706	1	1613564	1	1607741	1	1613606	1
	8 mm ... 10 mm	1607671	1	1607707	1	1613565	1	1607742	1	1613607	1
	10 mm ... 12,5 mm	1624536	1	1624542	1	1624548	1	1624554	1	1624653	1
		Aksesuarlar			Aksesuarlar						
Krimp kontaklar		Ayrı olarak sipariş edin, bkz sayfa 140 sonrası			Ayrı olarak sipariş edin, bkz sayfa 140 sonrası						
Renkli halkalar, sette 50 adet (ayrı olarak sipariş edilir)		Bkz sayfa 180			Bkz sayfa 180						
Koruma kapakları (ayrı olarak sipariş edilebilir)		bkz sayfa 181			bkz sayfa 181						

## Cihaz konnektörü, düz, önden montaj

- SPEEDCON veya standart dişli M17 fişle-riyle uyumlu
- Cihazda destek için kontak ara parçası veya takılabilir
- Konnektörlerin renkli halkalarla bireysel markalanması
- Flanş ölçüleri 25,7 mm x 25,7 mm



3+PE, 5+PE, 6+PE-pinli



7+PE, 5+3+PE-pinli

Tanım	Sipariş verileri			Sipariş verileri			
	Sipariş No.	Adet / Paket	Sipariş No.	Adet / Paket	Sipariş No.	Adet / Paket	
Geçmeli cihaz konnektörü, kontak taşıyıcılı, kontaklız, soket montajı için	3+PE-pinli	1619189	1	1619191	1	1619193	1
	5+PE pin						
	6+PE pin						
Cihazda destek için kontak taşıyıcı							
	7+PE pin	1619195	1	1620459	1		
	5+3+PE pin						
Geçmeli cihaz konnektörü, kontak taşıyıcılı, kontaklız, pin montajı için	3+PE-pinli	1619186	1	1619190	1	1619192	1
	5+PE pin						
	6+PE pin						
Cihazda destek için kontak taşıyıcı							
	7+PE pin	1619194	1	1620460	1		
	5+3+PE pin						
Geçmeli cihaz konnektörü, kontak taşıyıcılı, kontaklız, soket montajı için	3+PE-pinli	1619212	1	1619214	1	1619216	1
	5+PE pin						
	6+PE pin						
Cihazda destek için kontak taşıyıcı							
	7+PE pin	1619218	1	1620461	1		
	5+3+PE pin						
Geçmeli cihaz konnektörü, kontak taşıyıcılı, kontaklız, pin montajı için	3+PE-pinli	1619209	1	1619213	1	1619215	1
	5+PE pin						
	6+PE pin						
Cihazda destek için kontak taşıyıcı							
	7+PE pin	1619217	1	1620462	1		
	5+3+PE pin						
		Aksesuarlar			Aksesuarlar		
Krimp kontaklar		Ayrı olarak sipariş edin, bkz sayfa 140 sonrası			Ayrı olarak sipariş edin, bkz sayfa 140 sonrası		
Renkli halkalar, sette 50 adet (ayrı olarak sipariş edilir)		Bkz sayfa 180			Bkz sayfa 180		
Koruma kapakları (ayrı olarak sipariş edilebilir)		bkz sayfa 181			bkz sayfa 181		
Kilit açma aleti, kontak taşıyıcılar için		bkz sayfa 179			bkz sayfa 179		

# Dairesel konnektörler

## M17 güç konnektörleri

### Cihaz konnektörü, açılı, döndürülebilir, önden montaj

- SPEEDCON veya standart dişli M17 fişle-riyle uyumlu
- Gövde 308° serbestçe dönebilir
- Konnektörlerin renkli halkalarla bireysel markalanması
- M2,5 veya M3 sabitleme için flanşlı versiyonlar
- Flanş ölçüleri 25,7 mm x 25,7 mm



3+PE, 5+PE, 6+PE-pinli



7+PE, 5+3+PE-pinli

Tanım	Sipariş verileri						Sipariş verileri					
	Sipariş No.	Adet / Paket	Sipariş No.	Adet / Paket	Sipariş No.	Adet / Paket	Sipariş No.	Adet / Paket	Sipariş No.	Adet / Paket	Sipariş No.	Adet / Paket
Geçmeli cihaz konnektörü, açılı, dönebilir kontak taşıyıcılı, kontaksız, soket kontaklar için												
M2,5 ile tespit	1620428	1	1620432	1	1620434	1	1620436	1	1620438	1		
Geçmeli cihaz konnektörü, açılı, dönebilir kontak taşıyıcılı, kontaksız, pin kontaklar için												
M2,5 ile tespit	1620427	1	1620431	1	1620433	1	1620435	1	1620437	1		
Geçmeli cihaz konnektörü, açılı, dönebilir kontak taşıyıcılı, kontaksız, soket kontaklar için												
M3 ile tespit	1620443	1	1620447	1	1620449	1	1620451	1	1620453	1		
Geçmeli cihaz konnektörü, açılı, dönebilir kontak taşıyıcılı, kontaksız, pin kontaklar için												
M3 ile tespit	1620444	1	1620448	1	1620450	1	1620452	1	1620454	1		
Aksesuarlar												
Krimp kontaklar	Ayrı olarak sipariş edin, bkz sayfa 140 sonrası						Ayrı olarak sipariş edin, bkz sayfa 140 sonrası					
Renkli halkalar, sette 50 adet (ayrı olarak sipariş edilir)	Bkz sayfa 180						Bkz sayfa 180					
Koruma kapakları (ayrı olarak sipariş edilebilir)	bkz sayfa 181						bkz sayfa 181					

### Cihaz konektörü, merkezi sıkma dişi, önden ve arkadan montaj

- SPEEDCON veya standart dişli M17 fişle-riyle uyumlu
- Cihaz tarafında kontak taşıyıcılarına takılır
- Konektörlerin renkli halkalarla bireysel markalanması



3+PE, 5+PE, 6+PE-pinli



7+PE, 5+3+PE-pinli

Tanım	Sipariş verileri						Sipariş verileri					
	Sipariş No.	Adet / Paket	Sipariş No.	Adet / Paket	Sipariş No.	Adet / Paket	Sipariş No.	Adet / Paket	Sipariş No.	Adet / Paket	Sipariş No.	Adet / Paket
Cihaz konektörü, önden montaj, M18 x 0,75 sıkma dişi, kontak taşıyıcılı, kontaklız, soket kontaklar için	1613546	1	1613550	1	1613572	1	1613592	1	1613614	1		
Cihaz konektörü, önden montaj, M18 x 0,75 sıkma dişi, kontak taşıyıcılı, kontaklız, pin kontaklar için	1613544	1	1613548	1	1613553	1	1613590	1	1613595	1		
Cihaz konektörü, arkadan montaj, M20 x 1,5 sıkma dişi, kontak taşıyıcılı, kontaklız, soket kontaklar için	1613547	1	1613551	1	1613587	1	1613593	1	1613629	1		
Cihaz konektörü, arkadan montaj, M20 x 1,5 sıkma dişi, kontak taşıyıcılı, kontaklız, pin kontaklar için	1613545	1	1613549	1	1613568	1	1613591	1	1613610	1		
Tanım	Aksesuarlar				Aksesuarlar							
	Tip	Sipariş No.	Adet / Paket	Tip	Sipariş No.	Adet / Paket	Tip	Sipariş No.	Adet / Paket			
Kilitleme somunu, montaj delikleri ve polarizasyon için												
M18 x 0,75	ST-E2015151	1613831	10	ST-E2015151	1613831	10						
M20 x 1,5	RC-13041	1600417	10	RC-13041	1600417	10						
Krimp kontaklar	Ayrı olarak sipariş edin, bkz sayfa 140 sonrası				Ayrı olarak sipariş edin, bkz sayfa 140 sonrası							
Renkli halkalar, sette 50 adet (ayrı olarak sipariş edilir)	Bkz sayfa 180				Bkz sayfa 180							
Koruma kapakları (ayrı olarak sipariş edilebilir)	bkz sayfa 181				bkz sayfa 181							
Kilit açma aleti, kontak taşıyıcılar için	bkz sayfa 179				bkz sayfa 179							

# Dairesel konnektörler

## M17 güç konnektörleri

### Krimp kontaklar, dönük

Pin sayısına bağlı olarak M17 güç konnektörleri, Ø 2 mm, Ø 1 mm veya Ø 0,6 konnektörlerle donatın (aşağıdaki tabloya bkz).

**Açıklama:** kullanılan litz teline bağlı olarak bağlantı kesitleri (krimp aralıkları) aşağıda belirtilen değerlerden farklılık gösterebilir. Güvenlik nedeniyle fişin canlı kısmında yalnız soket kontaklar kullanılabilir.



Krimp kontaklar soket



Krimp kontaklar pin

Tanım	Bağlantı kesiti [mm²]	Sipariş verileri			Sipariş verileri		
		Tip	Sipariş No.	Adet / Paket	Tip	Sipariş No.	Adet / Paket
Kontakt soketi Ø 2,0 mm	0,25 ... 1,0	ST-20KS010	1607657	50			
	1,0 ... 2,5	ST-20KS020	1607658	50			
Kontaktlar, Ø 1,0 mm, sinyal için	0,06 ... 0,25	ST-10KS010	1618239	100			
	0,34 ... 0,50	ST-10KS020	1618251	100			
	0,25 ... 1,0	ST-10KS035	1618464	100			
Kontakt soketi Ø 0,6 mm	0,06 ... 0,25	ST-06KS010	1607580	100			
	0,14 ... 0,34	ST-06KS020	1607581	100			
	0,34 ... 0,50	ST-06KS030	1607582	100			
Kontakt pini Ø 2,0 mm	0,25 ... 1,0				ST-20KP010	1607655	50
	1,0 ... 2,5				ST-20KP020	1607656	50
Kontaktlar, Ø 1,0 mm, sinyal için	0,06 ... 0,25				ST-10KP010	1618255	100
	0,34 ... 0,50				ST-10KP020	1618256	100
	0,25 ... 1,0				ST-10KP035	1618458	100
Kontakt pini Ø 0,6 mm	0,06 ... 0,25				ST-06KP010	1607577	100
	0,14 ... 0,34				ST-06KP020	1607578	100
	0,34 ... 0,50				ST-06KP030	1607579	100
Sıkma aletleri		Aksesuarlar			Aksesuarlar		
		Ayrı sipariş edin, bkz sayfa 177			Ayrı sipariş edin, bkz sayfa 177		

#### Kontakt çapı

Pin sayısı	Kontakt sayısı	Kontakt Ø [mm]
4(3+PE)	4	2
6(5+PE)	6	1
7(6+PE)	7	1
8(7+PE)	8	1
9(5+3+PE)	5+3+PE	0,6+1+1
17	17	0,6



# Dairesel konnektörler

## M23 PRO serisi güç konnektörleri

### Mekanik ve elektriksel veriler

#### Mekanik veriler

Muhafaza malzemesi:	Dökme çinko (GD-Zn)
Muhafaza yüzeyi:	Nikel-kaplı / pasifize edilmiş kalın katman (kaplanabilir)
İzole gövde:	Polyamid (PA 66)
Kontak malzemesi:	Bakır çinko alaşım (CuZn)
Kontak yüzeyi:	Nikel kaplı (Ni) altın (Au) kaplamalı
Bağlantı teknolojisi	Krimp bağlantı
Conta ve O-ring:	Fluororubber (FPM)
Ortam sıcaklığı:	-40°C ... 125°C
Kablo girişi:	Dış kablo çapı 5,5 - 17 mm
Kilitleme tipi:	M23 ONECLICK hızlı kilitleme sistemi, kablo konnektörü M23 x 1 coarse-pitch diş opsiyon
Mekanik takma sayısı:	Standart: 100
Koruma sınıfı:	IP66/IP68

#### Elektriksel veriler

Pin sayısı	6 (5+PE)		8 (4+3+PE)				
	5 + PE		4	+	3	+	PE
Kontaklar							
Kontak Ø [mm]	2		1		2		2
Litz teli kesitleri							
Kısa versiyon, kablo Ø maks. 14 mm [mm <sup>2</sup> ]	0,25 ... 2,5		0,06 ... 1,0		0,25 ... 2,5		0,25 ... 2,5
Uzun versiyon, kablo Ø maks. 18 mm [mm <sup>2</sup> ]	0,25 ... 4,0		0,06 ... 1,0		0,25 ... 4,0		0,25 ... 4,0
Cihaz konnektörleri [mm <sup>2</sup> ]	0,25 ... 4,0		0,06 ... 1,0		0,25 ... 4,0		0,25 ... 4,0
25°C'de güç kontağının nominal akımı <sup>1)</sup> [A]	30		9		30		-
<b>DIN EN 61984:2009'a uygun özellikler</b>							
Nominal gerilim [V AC/DC]	630 <sup>2)</sup>		250		630 <sup>2)</sup>		-
Test/aşırı gerilim [kV AC]	6		4		6		-
Aşırı gerilim kategorisi	III				III		
Kirlilik sınıfı <sup>3)</sup>	3				3		
Montaj rakımı [m]	2.000'e kadar				2.000'e kadar		
Kablo bağlantı alanı <sup>4)</sup> Maks. Ø [mm]	17				17		

<sup>1)</sup> Etkin akım taşıma kapasitesi gerekirse uygulamaya göre zayıflama eğrisi kullanılarak belirlenmelidir.

<sup>2)</sup> Delikli sarmal C-HC kontağıyla donatıldığında 400 V

<sup>3)</sup> Belirtilen değerler konnektör çiftinin doğru şekilde kilitletiği ve sadece test ve bakım amaçlı söküldüğü anlamına gelir. Konnektör sökülüp ortam sıcaklığına maruz kalırsa ve kirlenme tehlikesi varsa konnektör IP54'den büyük bir koruma kapağıyla mühürlenmelidir.

<sup>4)</sup> Aşağıdaki sayfalarda belirtilen kablo bağlantı alanı kablo malzemesi/yapısına göre değişebilir. Seçim ve test kullanıcının sorumluluğudur.

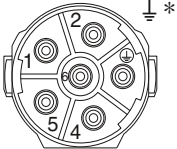
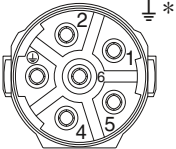
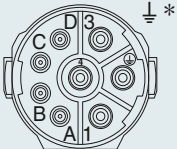
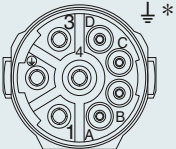
Kontakt yuvası numaralama (Geçmeli tarafın görünümü)				
Pin sayısı	Erkek		Dişi	
6 pinli (5 + PE) Krimp		* topraklama yayı ile, pos. 3 kılavuz		* topraklama yayı ile, pos. 3
8 pinli (4 + 3 + PE) Krimp		* topraklama yayı ile, pos. 2		* topraklama yayı ile, pos. 2 kılavuz

# Dairesel konnektörler

## M23 PRO serisi güç konnektörleri

### Seçim kılavuzu

30 A / 630 V'a kadar M23 PRO serisi güç konnektörleri, sıkma aralığı 4 mm<sup>2</sup> ye kadar

- Kablo konnektörleri
- Cihaz konnektörleri (cihaz flanşları)

Konnektörler ön montajlı teslim edilir. Konnektörler ilgili krimp kontaklarla genişletilebilir.

Her muhafaza tipi erkek ve dişi kontaklarla donatılabilir. Ürün çizelgesi mevcut komponentlere genel bakış sağlar.

### Konnektör tipi:

#### Kablo konnektörleri, kısa tasarım

M23 ONECLICK hızlı kilitleme sistemi, bkz sayfa 146.

M23 x 1 standart kilitleme, bkz sayfa 146.



Ekranlı

ONECLICK Technology<sup>TM</sup>  
Designed by PHOENIX CONTACT

#### Kablo konnektörleri, uzun tasarım

M23 ONECLICK hızlı kilitleme sistemi, bkz sayfa 146.

M23 x 1 standart kilitleme, bkz sayfa 146.



Ekranlı

ONECLICK Technology<sup>TM</sup>  
Designed by PHOENIX CONTACT

#### Cihaz konnektörleri

Açılı, dönebilir, flanş ölçüleri 26 mm x 26 mm, bkz sayfa 147.



Açılı, dönebilir, flanş ölçüleri 28 mm x 28 mm, bkz sayfa 147.



Ekranlı



## Krimp kontaklar

## Dişi kontaklar

Dönük, bkz sayfa 148.



Dişi kontak  
Erkek kontak

Dişi kontak  
Erkek kontak

Dişi kontak  
Erkek kontak

Her muhafaza erkek veya dişi krimp kontaklarıyla donatılabilir

## Erkek kontaklar

Dönük, bkz sayfa 148.



## Aletler/aksesuarlar

Dönük krimp kontaklar için sıkma pensesi,  
bkz sayfa 177.

**Açıklama:**

Güvenlik nedeniyle konektörün canlı kısmında yalnız dişi kontaklar kullanılabilir.

# Dairesel konnektörler

## M23 PRO serisi güç konnektörleri

### Kablo konnektörleri, kısa ve uzun tasarım, ONECLICK hızlı kilitleme sistemi

- Üreticiler arası bağlantı uyumluluğu
- Her muhafaza erkek veya dişi kontaklarıyla donatılabilir

#### Notlar:

Yalnız dişi tarafta dokunma emniyeti



Kablo konnektörü,  
soket montajı



Kablo konnektörü,  
pin montajı

#### Sipariş verileri

Sipariş No.	Adet / Paket	Sipariş No.	Adet / Paket
5+PE pin		4+3+PE pin	

#### Sipariş verileri

Sipariş No.	Adet / Paket	Sipariş No.	Adet / Paket
5+PE pin		4+3+PE pin	

Tanım	Kablo bağlantı alanı
-------	----------------------

**Kablo konnektörü, kısa, kontak taşıyıcılı, kontaklız,**  
krım bağlantı

Üniversal conta	5,5 mm ... 15 mm
	5,5 mm ... 8 mm
	7,5 mm ... 12 mm
	9,5 mm ... 14,5 mm

1628815	1	1628811	1
1628818	1	1628813	1
1628817	1	1628814	1
1628816	1	1628812	1

1628871	1	1628867	1
1628874	1	1628869	1
1628873	1	1628870	1
1628872	1	1628868	1

**Kablo konnektörü, uzun, kontak taşıyıcılı, kontaklız,**  
krım bağlantı

Üniversal conta	7,5 mm ... 17 mm
	5,5 mm ... 8 mm
	7,5 mm ... 12 mm
	9,5 mm ... 14,5 mm
	14 mm ... 17 mm

1628796	1	1628791	1
1628800	1	1628795	1
1628799	1	1628794	1
1628798	1	1628793	1
1628797	1	1628792	1

1628852	1	1628847	1
1628856	1	1628850	1
1628855	1	1628851	1
1628854	1	1628849	1
1628853	1	1628848	1

#### Aksesuarlar

Krım kontaklar

Ayrı olarak sipariş edin, bkz sayfa 148 sonrası

#### Aksesuarlar

Ayrı olarak sipariş edin, bkz sayfa 148 sonrası

### Kablo konnektörleri, kısa ve uzun tasarım, M23 standart kilitleme

- Üreticiler arası bağlantı uyumluluğu
- Her muhafaza erkek veya dişi kontaklarıyla donatılabilir

#### Notlar:

Yalnız dişi tarafta dokunma emniyeti



Kablo konnektörü,  
soket montajı



Kablo konnektörü,  
pin montajı

#### Sipariş verileri

Sipariş No.	Adet / Paket	Sipariş No.	Adet / Paket
5+PE pin		4+3+PE pin	

#### Sipariş verileri

Sipariş No.	Adet / Paket	Sipariş No.	Adet / Paket
5+PE pin		4+3+PE pin	

Tanım	Kablo bağlantı alanı
-------	----------------------

**Kablo konnektörü, kısa, kontak taşıyıcılı, kontaklız,**  
krım bağlantı

Üniversal conta	5,5 mm ... 15 mm
	5,5 mm ... 8 mm
	7,5 mm ... 12 mm
	9,5 mm ... 14,5 mm

1628823	1	1628819	1
1628826	1	1628822	1
1628825	1	1628821	1
1628824	1	1628820	1

1628879	1	1628875	1
1628882	1	1628878	1
1628881	1	1628877	1
1628880	1	1628876	1

**Kablo konnektörü, uzun, kontak taşıyıcılı, kontaklız,**  
krım bağlantı

Üniversal conta	7,5 mm ... 17 mm
	5,5 mm ... 8 mm
	7,5 mm ... 12 mm
	9,5 mm ... 14,5 mm
	14 mm ... 17 mm

1628806	1	1628801	1
1628810	1	1628805	1
1628809	1	1628804	1
1628808	1	1628803	1
1628807	1	1628802	1

1628862	1	1628857	1
1628866	1	1628861	1
1628865	1	1628860	1
1628864	1	1628859	1
1628863	1	1628858	1

#### Aksesuarlar

Krım kontaklar

Ayrı olarak sipariş edin, bkz sayfa 148 sonrası

#### Aksesuarlar

Ayrı olarak sipariş edin, bkz sayfa 148 sonrası

**Cihaz konektörleri, açılı, döndürülebilir**

- Üreticiler arası bağlantı uyumluluğu
- Her muhafaza erkek veya dişi kontaklarıyla donatılabilir

**Notlar:**

Yalnız dişi tarafta dokunma emniyeti

Yeni

**Cihaz konektörleri, soket kontakları için**

Yeni

**Cihaz konektörü, pin montaj****Sipariş verileri**

Tanım	Kablo bağlantı alanı
<b>Geçmeli cihaz konektörü, açılı, dönebilir</b> kontak taşıyıcılı, kontaklı	
Flanş ölçüleri: 26 mm x 26 mm	
<b>Geçmeli cihaz konektörü, açılı, dönebilir</b> kontak taşıyıcılı, kontaklı	
Flanş ölçüleri: 28 mm x 28 mm	

Sipariş No.	Adet / Paket	Sipariş No.	Adet / Paket
5+PE pin		4+3+PE pin	

1628491	1	1628490	1
---------	---	---------	---

1628489	1	1628488	1
---------	---	---------	---

**Aksesuarlar**

Krimp kontaklar

Ayrı olarak sipariş edin, bkz sayfa 148 sonrası

**Sipariş verileri**

Sipariş No.	Adet / Paket	Sipariş No.	Adet / Paket
5+PE pin		4+3+PE pin	

1628487	1	1628486	1
---------	---	---------	---

1628485	1	1628484	1
---------	---	---------	---

**Aksesuarlar**

Ayrı olarak sipariş edin, bkz sayfa 148 sonrası

## Dairesel konnektörler

### M23 PRO serisi güç konnektörleri

#### Krimp kontaklar, dönük

5+PE-pinli M23 güç konnektörleri  
5 x Ø 2 mm kontaklarıyla birleştirilir.  
4+3+PE-pinli M23 üç konnektörleri  
4 x Ø 1 mm ve 4 x Ø 2 mm kontaklarıyla  
birleştirilir.



Krimp kontaklar, soket



Krimp kontaklar, pin

Tanım	Bağlantı kesiti [mm²]	Sipariş verileri			Sipariş verileri		
		Tip	Sipariş No.	Adet / Paket	Tip	Sipariş No.	Adet / Paket
Kontaklar Ø 1,0 mm	0,06 ... 0,25	ST-10KS010	1618239	100	ST-10KP010	1618255	100
	0,34 ... 0,50	ST-10KS020	1618251	100	ST-10KP020	1618256	100
	0,25 ... 1,0	ST-10KS035	1618464	100	ST-10KP035	1618458	100
Kontaklar Ø 2,0 mm	0,25 ... 1,0	SF-20KS021	1621576	50	SF-20KP011	1050147	50
	1,0 ... 2,5	SF-20KS022	1621577	50	SF-20KP012	1050205	50
	2,5 ... 4,0	SF-20KS023	1621578	50	SF-20KP013	1050210	50
		Aksesuarlar			Aksesuarlar		
Sıkma aletleri		Ayrı olarak sipariş edin, bkz sayfa 177 sonrası			Ayrı olarak sipariş edin, bkz sayfa 177 sonrası		



# Dairesel konnektörler

## M23 güç konnektörleri

### Mekanik ve elektriksel veriler

#### Mekanik veriler

Muhafaza malzemesi:	Bakır çinko alaşım (CuZn), dökme çinko (GD-Zn)
Muhafaza yüzeyi:	Nikel-kaplı / pasifize edilmiş kalın katman (kaplanabilir)
İzole gövde:	Polyamid (PA 66)
Kontak malzemesi:	Bakır çinko alaşım (CuZn)
Kontak yüzeyi:	Nikel kaplı (Ni) altın (Au) kaplamalı
Bağlantı teknolojisi:	Krimp bağlantı
Conta ve O-ring:	Fluororubber (FPM)
Ortam sıcaklığı:	-40°C ... 125°C
Kablo girişi:	7,5 - 18 mm dış kablo çapı için kablo ve kuplaj konnektörleri, Ekranlı
Kilitleme tipi:	M23 SPEEDCON vidalı kilitleme, kablo konnektörü opsiyonel M23 x 1 dış
Mekanik takma sayısı:	Standart: 100
Koruma sınıfı:	Kilitli konumda IP67

#### Elektriksel veriler

Pin sayısı	6 (5+PE)		8 (4+3+PE)				
	5 + PE		4	+	3	+	PE
Kontaklar							
Kontak Ø [mm]	2		1		2		2
Litz teli kesitleri							
Kısa versiyon, kablo Ø maks. 14 mm [mm <sup>2</sup> ]	0,25 ... 2,5		0,06 ... 1,0		0,25 ... 2,5		0,25 ... 2,5
Uzun versiyon, kablo Ø maks. 18 mm [mm <sup>2</sup> ]	0,25 ... 4,0		0,06 ... 1,0		0,25 ... 4,0		0,25 ... 4,0
Cihaz konnektörleri [mm <sup>2</sup> ]	0,25 ... 4,0		0,06 ... 1,0		0,25 ... 4,0		0,25 ... 4,0
25°C'de güç kontağının nominal akımı <sup>1)</sup> [A]	30		9		30		-
<b>DIN EN 61984:2009'a uygun özellikler</b>							
Nominal gerilim [V AC/DC]	630 <sup>2)</sup>		250		630 <sup>2)</sup>		-
Test/aşırı gerilim [kV AC]	6		4		6		-
Aşırı gerilim kategorisi	III				III		
Kirlilik sınıfı <sup>3)</sup>	3				3		
Montaj rakımı [m]	3.000'e kadar				3.000'e kadar		
Kablo bağlantı alanı <sup>4)</sup> Maks. Ø [mm]	18				18		

<sup>1)</sup> Etkin akım taşıma kapasitesi gerekirse uygulamaya göre zayıflama eğrisi kullanılarak belirlenmelidir.

<sup>2)</sup> Delikli sarmal C-HC kontağıyla donatıldığında 400 V

<sup>3)</sup> Belirtilen değerler konnektör çiftinin doğru şekilde kilitletiği ve sadece test ve bakım amaçlı söküldüğü anlamına gelir. Konnektör sökülüp ortam sıcaklığına maruz kalırsa ve kirlenme tehlikesi varsa konnektör IP54'den büyük bir koruma kapağıyla mühürlenmelidir.

<sup>4)</sup> Aşağıdaki sayfalarda belirtilen kablo bağlantı alanı kablo malzemesi/yapısına göre değişebilir. Seçim ve test kullanıcının sorumluluğudur.

Kontakt yuvası numaralama  
(Geçmeli tarafın görünümü)

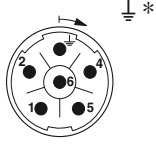
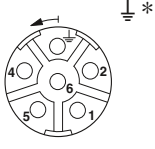
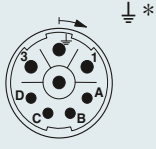
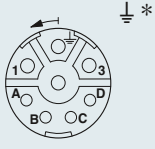
Pin sayısı	Erkek		Dişi	
6 pinli (5 + PE) Krimp		* topraklama yayı ile, pos. 3 kılavuz		* topraklama yayı ile, pos. 3
8 pinli (4 + 3 + PE) Krimp		* topraklama yayı ile, pos. 2		* topraklama yayı ile, pos. 2 kılavuz

# Dairesel konnektörler

## M23 güç konnektörleri

### Seçim kılavuzu

- M23 güç konnektörleri
  - 30 A/630 V'a kadar, sıkma aralığı
  - 4 mm<sup>2</sup>'ye kadar
  - Kablo konnektörleri
  - Kuplaj konnektörleri
  - Cihaz konnektörleri (cihaz flanşları)
  - Geçişler/panel geçişler
- Konnektörler teslimatta montajlıdır.  
Konnektörler ilgili krimp kontaklarla genişletilebilir.

Ürün çizelgesi mevcut komponentlere genel bakış sağlar.

### Konnektör tipi:

#### Kablo konnektörleri

Kısa,  
SPEEDCON hızlı kilitleme sistemi,  
bkz sayfa 154.

M23 x 1 standart kilitleme,  
bkz sayfa 154.



Uzun,  
SPEEDCON hızlı kilitleme sistemi,  
bkz sayfa 154.

M23 x 1 standart kilitleme,  
bkz sayfa 154.



#### Dişli somunlu cihaz konnektörleri

Düz,  
bkz sayfa 157.



Açılı,  
bkz sayfa 157.



#### Kuplaj konnektörleri

Kısa,  
bkz sayfa 155.



Uzun,  
bkz sayfa 155.



Montaj flanşlı  
Kısa, bkz sayfa 158.



Montaj flanşlı  
Uzun, bkz sayfa 158.



#### Cihaz konnektörleri

Düz,  
bkz sayfa 156.



Açılı, dönebilir,  
flanş ölçüleri 26 mm x 26 mm,  
bkz sayfa 156.



Açılı, dönebilir,  
flanş ölçüleri 28 mm x 28 mm,  
bkz sayfa 156.



#### Panel geçiş

dış soket - iç pin,  
bkz sayfa 159.



Pano geçişler tümüyle kablolu temin edilir



## Krimp kontaklar

## Soket kontaklar

Dönük, bkz sayfa 160.



Soket kontaklar

## Aletler/aksesuarlar

Dönük krimp kontaklar için sıkma pensesi,  
bkz sayfa 177.



Pin kontaklar

## Pin kontaklar

Dönük, bkz sayfa 160.



Pin kontaklar

## Aksesuarlar

Konnektörlerin markalanması için  
renkli halkalar,  
bkz sayfa 180.

**Not:**

Güvenlik nedeniyle konnektörün  
canlı kısmında yalnız soket kontaklar  
kullanılabilir.

# Dairesel konnektörler

## M23 güç konnektörleri

### Kablo konnektörü, uzun ve kısa tasarım

- SPEEDCON hızlı kilitleme sistemi veya M23 standart kilitleme
- SPEEDCON ve standart M23 yivli konnektörlerle uyumlu standart dişli somun
- Konnektörlerin renkli halkalarla bireysel markalanması



Kablo konnektörü,  
SPEEDCON



Geçmeli kablo konnektörü,  
M23 standart kilitleme

Tanım	Kablo bağlantı alanı	Sipariş verileri				Sipariş verileri			
		Sipariş No.	Adet / Paket	Sipariş No.	Adet / Paket	Sipariş No.	Adet / Paket	Sipariş No.	Adet / Paket
		5+PE pin		4+3+PE pin		5+PE pin		4+3+PE pin	
<b>Geçmeli kuplaj konnektörü, kısa, kontak taşıyıcılı, kontaklız, Ø 7,5 mm - 14 mm kablo için, bağlantı kesiti 2,5 mm<sup>2</sup>'ye kadar</b>									
Üniversal conta	7,5 mm ... 14 mm	1618197	1	1618207	1	1605532	1	1605602	1
	7,5 mm ... 9 mm	1618194	1	1618204	1	1605524	1	1605595	1
	9 mm ... 11 mm	1618195	1	1618205	1	1605526	1	1605596	1
	11 mm ... 14 mm	1618196	1	1618206	1	1605529	1	1605597	1
<b>Geçmeli kuplaj konnektörü, uzun, kontak taşıyıcılı, kontaklız, Ø 7,5 mm - 18 mm kablo için, bağlantı kesiti 4 mm<sup>2</sup>'ye kadar</b>									
Üniversal conta	7,5 mm ... 18 mm	1618202	1	1618212	1	1605549	1	1605617	1
	7,5 mm ... 9 mm	1618201	1	1618211	1	1605548	1	1605614	1
	9 mm ... 12 mm	1618200	1	1618210	1	1605546	1	1605610	1
	12 mm ... 15 mm	1618199	1	1618209	1	1605545	1	1605607	1
	15 mm ... 18 mm	1618198	1	1618208	1	1605543	1	1605605	1
		Aksesuarlar				Aksesuarlar			
<b>Krimp kontaklar</b>		Soket kontaklar için, bkz sayfa 160				Soket kontaklar için, bkz sayfa 160			
<b>Renkli halkalar, sette 50 adet (ayrı olarak sipariş edilir)</b>		Bkz sayfa 180				Bkz sayfa 180			
<b>Koruma kapakları (ayrı olarak sipariş edilebilir)</b>		bkz sayfa 181				bkz sayfa 181			

**Kuplaj konnektörü,  
uzun ve kısa tasarım**

- SPEEDCON veya standart M23 yivli konnektörlerle uyumlu
- Konnektörlerin renkli halkalarla bireysel markalanması



Geçmeli kuplaj konnektörü



Geçmeli kuplaj konnektörü, uzun

Tanım	Kablo bağlantı alanı	Sipariş verileri				Sipariş verileri			
		Sipariş No.	Adet / Paket	Sipariş No.	Adet / Paket	Sipariş No.	Adet / Paket	Sipariş No.	Adet / Paket
		5+PE pin		4+3+PE pin		5+PE pin		4+3+PE pin	
<b>Geçmeli kuplaj konnektörü, kısa, kontak taşıyıcılı, kontaklı, Ø 7,5 mm - 14 mm kablo için, bağlantı kesiti 2,5 mm<sup>2</sup>'ye kadar</b>									
Üniversal conta	7,5 mm ... 14 mm	1605499	1	1605575	1				
	7,5 mm ... 9 mm	1605494	1	1605568	1				
	9 mm ... 11 mm	1605496	1	1605570	1				
	11 mm ... 14 mm	1605498	1	1605571	1				
<b>Geçmeli kuplaj konnektörü, uzun, kontak taşıyıcılı, kontaklı, Ø 7,5 mm - 18 mm kablo için, bağlantı kesiti 4 mm<sup>2</sup>'ye kadar</b>									
Üniversal conta	7,5 mm ... 18 mm					1605510	1	1605583	1
	7,5 mm ... 9 mm					1605509	1	1605582	1
	9 mm ... 12 mm					1605508	1	1605581	1
	12 mm ... 15 mm					1605507	1	1605580	1
	15 mm ... 18 mm					1605505	1	1605578	1
<b>Aksesuarlar</b>									
<b>Krimp kontaklar</b>		Pin kontaklar için, bkz sayfa 160				Pin kontaklar için, bkz sayfa 160			
Renkli halkalar, sette 50 adet (ayrı olarak sipariş edilir)		Bkz sayfa 180				Bkz sayfa 180			
Koruma kapakları (ayrı olarak sipariş edilebilir)		bkz sayfa 181				bkz sayfa 181			

# Dairesel konnektörler

## M23 güç konnektörleri

### Cihaz konnektörü, düz ve açılı, döndürülebilir

– SPEEDCON veya standart M23 yivli konnektörlerle uyumlu



Cihaz konnektörü, düz



Cihaz fiş konnektörü, açılı, dönebilir

Tanım	Sipariş verileri				Sipariş verileri			
	Sipariş No.	Adet / Paket	Sipariş No.	Adet / Paket	Sipariş No.	Adet / Paket	Sipariş No.	Adet / Paket
<b>Geçmeli cihaz konnektörü</b> kontak taşıyıcılı, kontaklı	5+PE pin		4+3+PE pin		5+PE pin		4+3+PE pin	
Flanş ölçüleri: 26 mm x 26 mm	1605520	1	1605589	1	1620657	1	1620660	1
<b>Geçmeli cihaz konnektörü</b> , takviyeli kontak taşıyıcılı (siyah) açılı fiş için kontaklı								
Flanş ölçüleri: 26 mm x 26 mm	1620619	1	1620620	1				
<b>Geçmeli cihaz konnektörü</b> kontak taşıyıcılı, kontaklı								
Flanş ölçüleri: 28 mm x 28 mm					1620661	1	1620662	1
<b>Krimp kontaklar</b>	<b>Aksesuarlar</b>				<b>Aksesuarlar</b>			
Renkli halkalar, sette 50 adet (ayrı olarak sipariş edilir)	Pin kontaklar için, bkz sayfa 160				Pin kontaklar için, bkz sayfa 160			
Koruma kapakları (ayrı olarak sipariş edilebilir)	Bkz sayfa 180				Bkz sayfa 180			
	bkz sayfa 181				bkz sayfa 181			

**Cihaz konnektörü,  
dişli somunlu**

Yalnız dişli somunlu cihaz konnektörlerini soket kontaklarıyla donatın  
– SPEEDCON ve standart M23 yivli konnektörlerle uyumlu standart dişli somun



Dişli somunlu geçmeli cihaz konnektörü, düz



Dişli somunlu cihaz fiş konnektörü, açılı sabit

Tanım	Sipariş verileri				Sipariş verileri				
	Sipariş No.	Adet / Paket	Sipariş No.	Adet / Paket	Sipariş No.	Adet / Paket	Sipariş No.	Adet / Paket	
Geçmeli cihaz konnektörü standart dişli somunlu, düz, kontak taşıyıcılı, kontaklız	5+PE pin		4+3+PE pin		5+PE pin		4+3+PE pin		
Geçmeli cihaz konnektörü standart dişli somunlu, düz, kontak taşıyıcılı, kontaklız	1607082	1	1605622	1					
Geçmeli cihaz konnektörü dişli somunlu, açılı, sabit kontak taşıyıcılı, kontaklız					1607405	1	1607429	1	
		Aksesuarlar				Aksesuarlar			
Krimp kontaklar	Soket kontaklar için, bkz sayfa 160				Soket kontaklar için, bkz sayfa 160				
Koruma kapakları (aynı olarak sipariş edilebilir)	bkz sayfa 181				bkz sayfa 181				

# Dairesel konnektörler

## M23 güç konnektörleri

### Panel geçiş, uzun ve kısa tasarım

- Arkadan montaj
- M23 standart somunlu fişlerle uyumlu



Panel geçiş, kısa



Panel geçiş, uzun

Tanım	Kablo bağlantı alanı	Sipariş verileri				Sipariş verileri			
		Sipariş No.	Adet / Paket	Sipariş No.	Adet / Paket	Sipariş No.	Adet / Paket	Sipariş No.	Adet / Paket
		5+PE pin		4+3+PE pin		5+PE pin		4+3+PE pin	
<b>Panel geçiş, kısa</b> kontak taşıyıcılı, kontaksız, Ø 7,5 mm - 14 mm kablo için, bağlantı kesiti 2,5 mm <sup>2</sup> 'ye kadar									
Üniversal conta	7,5 mm ... 14 mm	1605517	1	1607051	1				
	7,5 mm ... 9 mm	1605516	1	1607048	1				
	9 mm ... 11 mm	1607037	1	1607049	1				
	11 mm ... 14 mm	1607038	1	1607050	1				
<b>Panel geçiş, uzun</b> kontak taşıyıcılı, kontaksız, Ø 7,5 mm - 18 mm kablo için, bağlantı kesiti 4 mm <sup>2</sup> 'ye kadar									
Üniversal conta	7,5 mm ... 18 mm					1605518	1	1607056	1
	7,5 mm ... 9 mm					1607042	1	1607055	1
	9 mm ... 12 mm					1607041	1	1607054	1
	12 mm ... 15 mm					1607040	1	1607053	1
	15 mm ... 18 mm					1607039	1	1607052	1
		<b>Aksesuarlar</b>				<b>Aksesuarlar</b>			
<b>Krimp kontaklar</b>		Pin kontaklar için, bkz sayfa 160				Pin kontaklar için, bkz sayfa 160			
<b>Renkli halkalar, sette 50 adet (ayrı olarak sipariş edilir)</b>		Bkz sayfa 180				Bkz sayfa 180			
<b>Koruma kapakları (ayrı olarak sipariş edilebilir)</b>		bkz sayfa 181				bkz sayfa 181			

**Panel geçiş,  
tam kablajlı**

- Önden montaj
- İçten tam kablajlı ve kontaklar takılı
- M23 standart somunlu fişlerle uyumlu

**Panel geçiş, pin/soket****Sipariş verileri**

Tanım	Sipariş No.		Adet / Paket	
	5+PE pin	4+3+PE pin	1	1
Panel geçiş, pin içerde - soket dışarda, tam kablajlı, kontaklı	<a href="#">1605492</a>	<a href="#">1605567</a>	1	1
Koruma kapakları (ayrı olarak sipariş edilebilir)	bkz sayfa 181			

**Aksesuarlar**

# Dairesel konnektörler

## M23 güç konnektörleri

### Krimp kontaklar, dönük

. 6 pinli versiyonlarda (5+PE) iki Ø 2 mm kontak vardır. . 8-pinli (4+3+PE) versiyonlarda dört Ø 1 mm sinyal kontağı ve dört Ø 2 mm kontak vardır.

**Açıklama:** kablo ve kuplaj konnektörleri için sıkma aralığına dikkat edin.

- Kısa versiyon: bağlantı kesiti 2,5 mm<sup>2</sup>, maks. kablo Ø 14 mm
- Uzun versiyon: bağlantı kesiti 4 mm<sup>2</sup>, maks. kablo Ø 18 mm



Krimp kontaklar, soket



Krimp kontaklar, pin

ERC

Tanım	Bağlantı kesiti [mm <sup>2</sup> ]	Sipariş verileri			Sipariş verileri		
		Tip	Sipariş No.	Adet / Paket	Tip	Sipariş No.	Adet / Paket
Kontaklar, kablo ve geçmeli cihaz konnektörleri için soket Ø 2,0 mm, güç ve PE kontakları	0,25 ... 1,0	SF-7PS2000	1605636	50			
	0,75 ... 1,5	SF-7NS2000	1605631	50			
	1,0 ... 2,5	SF-7QS2000	1605643	50			
	4,0	SF-7MS2000	1605628	50			
Kontaklar, kablo ve geçmeli cihaz konnektörleri için soket Ø 1,0 mm, sinyal kontakları	0,06 ... 0,2	SF-6CS2000	1605562	100			
	0,14 ... 0,5	SF-10KS004	1607356	100			
	0,5 ... 1,0	SF-6AS2000	1605557	100			
Kontaklar, geçmeli kuplaj konnektörleri için pin Ø 2,0 mm, güç ve PE kontakları	0,14 ... 0,25				SF-7RP2000	1605646	50
	0,25 ... 1,0				SF-7PP2000	1605634	50
	0,75 ... 1,5				SF-20KP004	1607376	50
	1,0 ... 2,5				SF-7QP2000	1605639	50
	4,0				SF-7MP2000	1605626	50
Kontaklar, geçmeli kuplaj konnektörleri için pin Ø 1,0 mm, sinyal kontakları	0,06 ... 0,2				SF-6CP2000	1605559	100
	0,14 ... 0,5				SF-10KP004	1607355	100
	0,5 ... 1,0				SF-6AP2000	1605554	100
Kontaklar, geçmeli cihaz konnektörleri için pin Ø 2,0 mm, güç ve PE kontakları	0,14 ... 0,25				SF-7RP2000	1605646	50
	0,25 ... 1,0				SF-7PP2000	1605634	50
	0,75 ... 1,5				SF-20KP004	1607376	50
	1,0 ... 2,5				SF-7QP2000	1605639	50
	4,0				SF-7MP2000	1605626	50
Kontaklar, geçmeli cihaz konnektörleri için pin Ø 1,0 mm, sinyal kontakları	0,06 ... 0,2				SF-6CP2000	1605559	100
	0,14 ... 0,5				SF-10KP004	1607355	100
	0,5 ... 1,0				SF-6AP2000	1605554	100
		<b>Aksesuarlar</b>			<b>Aksesuarlar</b>		
Sıkma aletleri		Ayrı olarak sipariş edin, bkz sayfa 177 sonrası			Ayrı olarak sipariş edin, bkz sayfa 177 sonrası		

#### Kontak çapı

Pin sayısı	Kontak sayısı	Kontak Ø [mm]
6(5+PE)	5+PE	2+2
8(4+3+PE)	4+3+PE	1+2+2





# Dairesel konnektörler

## M40 güç konnektörleri

### Mekanik ve elektriksel veriler

Mekanik veriler	
Muhafaza malzemesi:	Bakır çinko alaşım (CuZn), dökme çinko (GD-Zn)
Muhafaza yüzeyi:	Nikel-kaplı/pasifize edilmiş kalın katman (kaplanabilir)
İzole gövde:	Polyamid (PA 66)
Kontakt malzemesi:	Bakır çinko alaşım (CuZn)
Kontakt yüzeyi:	Nikel kaplı (Ni) altın (Au) kaplamalı
Bağlantı teknolojisi:	Krimp bağlantı
Conta ve O-ring:	Fluororubber (FKM)
Ortam sıcaklığı:	-40°C ... 125°C
Kablo girişi:	Dış kablo çapı 9,0 - 26,5 mm, ekranlı
Kilitleme tipi:	M40 SPEEDCON vidalı kilitleme, kablo konnektörü opsiyonel M40 x 1,5 dış
Mekanik sökme/takma çevrimleri:	Standart: 50
Koruma sınıfı:	Kilitli konumda IP67

Elektriksel veriler										
Pin sayısı	6 (2 + 3 + PE)			8 (4 + 3 + PE)						
Kontaktlar	2	+	3	+	PE	4	+	3	+	PE
Kontakt Ø [mm]	2,0		3,6		3,6	2,0		3,6		3,6
Litz teli kesitleri										
Kablo ve kuplaj konnektörleri [mm <sup>2</sup> ]	0,14 ... 4,0		0,75 ... 10		0,75 ... 10	0,14 ... 4,0		0,75 ... 10		0,75 ... 10
Cihaz konnektörleri [mm <sup>2</sup> ]	0,14 ... 4,0		0,75 ... 10		0,75 ... 10	0,14 ... 4,0		0,75 ... 10		0,75 ... 10
25°C'de güç kontağının nominal akımı <sup>1)</sup> [A]	30		70		–	30		70		–
DIN EN 61984:2009'a uygun özellikler										
Nominal gerilim [V AC/DC]	250		630		–	250		630		–
Test/aşırı gerilim [kV]	4		6		–	4		6		–
Aşırı gerilim kategorisi	III			III						
Kirillik sınıfı	3			3						
Montaj yüksekliği [m]	3000'e kadar			3000'e kadar						
Kablo bağlantı alanı <sup>2)</sup> Maks. Ø [mm]	26,5			26,5						

<sup>1)</sup> Etkin akım taşıma kapasitesi gerekirse uygulamaya göre zayıflama eğrisi kullanılarak belirlenmelidir.

<sup>2)</sup> Aşağıdaki sayfalarda belirtilen kablo bağlantı alanı kablo malzemesi/yapısına göre değişebilir. Seçim ve test kullanıcının sorumluluğudur.

Kontakt yuvası numaralama  
(geçmeli tarafın görünümü)

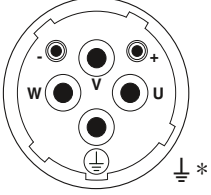
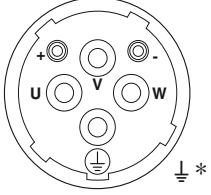
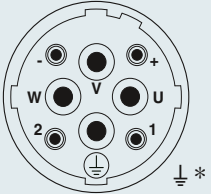
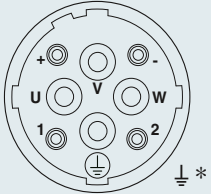
Pin sayısı	Pin	Soket
6 pinli (2 + 3 + PE) Krimp		
8 pinli (4 + 3 + PE) Krimp		

\* topraklama yayı ile

# Dairesel konnektörler

## M40 güç konnektörleri

### Seçim kılavuzu

70 A/630 V'a kadar M40 güç konnektörleri, sıkma aralığı 16 mm<sup>2</sup>'ye kadar

- Kablo konnektörleri
- Kuplaj konnektörleri
- Cihaz konnektörleri (cihaz flanşları)
- Geçişler/panel geçişler

Konnektörler teslimatta montajlıdır. Konnektörler ilgili krimp kontaklarla genişletilebilir.

Dişli somunlu M40 konnektörler opsiyonel olarak SPEEDCON hızlı kilitleme sistemi veya M40 x 1,5 dişli olarak temin edilir.

Ürün çizelgesi mevcut komponentlere genel bakış sağlar.

### Konnektör tipi:

#### Kablo konnektörleri

SPEEDCON hızlı kilitleme sistemi, bkz sayfa 166.



M40 x 1,5 standart kilitleme, bkz sayfa 166.



Duvara montaj için montaj flanşı, bkz sayfa 179.



Ekranlı

#### Dişli somunlu cihaz konnektörleri

Düz, bkz sayfa 167.



Açılı, bkz sayfa 167.



Ekranlı

#### Kuplaj konnektörleri

Bkz sayfa 166.



Ekranlı

#### Cihaz konnektörleri

Açılı, dönebilir, M17, bkz sayfa 168.



Düz, bkz sayfa 166.



Soket kontaklar

Pin kontaklar

**Krimp kontaklar****Soket kontaklar**

Dönük, bkz sayfa 169.

**Aletler/aksesuarlar****Sıkma aletleri**

Sıkma pensesi, bkz sayfa 177.

Dönük krimp kontaklar için sıkma pensesi,  
bkz sayfa 177.**Pin kontaklar**

Dönük, bkz sayfa 169.

**Aksesuarlar**konnektörlerin markalanması için  
renkli halkalar,  
bkz sayfa 180.**Not:**

Güvenlik nedeniyle konnektörün  
canlı kısmında yalnız soket kontaklar  
kullanılabilir.

# Dairesel konnektörler

## M40 güç konnektörleri

### Kablo konnektörleri

- SPEEDCON hızlı kilitleme sistemi veya M40 standart kilitleme
- SPEEDCON veya standart M40 yivli konnektörlerle uyumlu standart dişli somun
- Konnektörlerin renkli halkalarla bireysel markalanması



Kablo konnektörü,  
SPEEDCON



Kablo fiş konnektörü

Tanım	Kablo bağlantı alanı
-------	----------------------

Geçmeli kablo konnektör muhafazası, kontak taşıyıcılı, kontaklı, bağlantı kesiti 16 mm<sup>2</sup>'ye kadar

9 mm ... 14 mm
14 mm ... 20,5 mm
20,5 mm ... 26,5 mm

#### Sipariş verileri

Sipariş No.	Adet / Paket	Sipariş No.	Adet / Paket
2+3+PE pin		4+3+PE pin	

1613428	1	1613434	1
1613429	1	1613435	1
1613430	1	1613436	1

#### Sipariş verileri

Sipariş No.	Adet / Paket	Sipariş No.	Adet / Paket
2+3+PE pin		4+3+PE pin	

1613518	1	1613528	1
1613519	1	1613529	1
1613520	1	1613530	1

Krimp kontaklar
Renkli halkalar, sette 50 adet (ayrı olarak sipariş edilir)
Koruma kapakları (ayrı olarak sipariş edilebilir)

#### Aksesuarlar

Soket kontaklar için, bkz sayfa 169
Bkz sayfa 180
bkz sayfa 181

#### Aksesuarlar

Soket kontaklar için, bkz sayfa 169
Bkz sayfa 180
bkz sayfa 181

### Kuplaj ve cihaz konnektörleri

- SPEEDCON veya M40 standart dişli somun bulunduran konnektörlerle uyumlu
- Konnektörlerin renkli halkalarla bireysel markalanması



Kuplaj fiş konnektörü



Cihaz konnektörü, düz

Tanım	Kablo bağlantı alanı
-------	----------------------

Geçmeli kuplaj konnektörü, kontak taşıyıcılı, kontaklı, bağlantı kesiti 16 mm<sup>2</sup>'ye kadar

9 mm ... 14 mm
14 mm ... 20,5 mm
20,5 mm ... 26,5 mm

Geçmeli cihaz konnektörü, düz, kontak taşıyıcılı, kontaklı

10 mm<sup>2</sup>'ye kadar bağlantı kesiti

#### Sipariş verileri

Sipariş No.	Adet / Paket	Sipariş No.	Adet / Paket
2+3+PE pin		4+3+PE pin	

1613425	1	1613431	1
1613426	1	1613432	1
1613427	1	1613433	1

#### Sipariş verileri

Sipariş No.	Adet / Paket	Sipariş No.	Adet / Paket
2+3+PE pin		4+3+PE pin	

1613517	1	1613527	1
---------	---	---------	---

#### Aksesuarlar

Pin kontaklar için, bkz sayfa 169
Bkz sayfa 180
bkz sayfa 181

#### Aksesuarlar

Pin kontaklar için, bkz sayfa 169
Bkz sayfa 180
bkz sayfa 181

**Cihaz konektörü,  
dişli somunlu**

- SPEEDCON hızlı kilitleme sistemi veya M40 standart kilitleme
- SPEEDCON veya standart M40 yivli konektörlerle uyumlu standart dişli somun
- Yalnız dişli somunlu cihaz konektörlerini soket kontaklarıyla donatın

**Dişli somunlu cihaz fiş konektörü, düz,  
SPEEDCON****Sipariş verileri**

Sipariş No.	Adet / Paket	Sipariş No.	Adet / Paket
	2+3+PE pin		4+3+PE pin

Tanım
<b>Geçmeli cihaz konektörü</b> SPEEDCON kafalı, düz, kontak taşıyıcılı, kontaklız
16 mm <sup>2</sup> 'ye kadar bağlantı kesiti
<b>Geçmeli cihaz konektörü</b> standart dişli somunlu, düz, kontak taşıyıcılı, kontaklız
16 mm <sup>2</sup> 'ye kadar bağlantı kesiti

1613524	1	1613534	1
---------	---	---------	---

**Aksesuarlar**

Soket kontaklar için, bkz sayfa 169
Bkz sayfa 180
bkz sayfa 181

<b>Krimp kontaklar</b>
<b>Renkli halkalar, sette 50 adet (ayrı olarak sipariş edilir)</b>
<b>Koruma kapakları (ayrı olarak sipariş edilebilir)</b>

**Dişli somunlu geçmeli cihaz konektörü, düz****Sipariş verileri**

Sipariş No.	Adet / Paket	Sipariş No.	Adet / Paket
	2+3+PE pin		4+3+PE pin

1605823	1	1605865	1
---------	---	---------	---

**Aksesuarlar**

Soket kontaklar için, bkz sayfa 169
Bkz sayfa 180
bkz sayfa 181

**Cihaz konektörü,  
dişli somunlu**

Yalnız dişli somunlu cihaz konektörlerini soket kontaklarıyla donatın

**Dişli somunlu cihaz fiş konektörü, açılı,  
SPEEDCON****Sipariş verileri**

Sipariş No.	Adet / Paket	Sipariş No.	Adet / Paket
	2+3+PE pin		4+3+PE pin

Tanım
<b>Geçmeli cihaz konektörü</b> SPEEDCON kafalı, açılı, kontak taşıyıcılı, kontaklız
16 mm <sup>2</sup> 'ye kadar bağlantı kesiti
<b>Geçmeli cihaz konektörü</b> dişli kafalı, açılı, kontak taşıyıcılı, kontaklız
16 mm <sup>2</sup> 'ye kadar bağlantı kesiti

1613525	1	1613535	1
---------	---	---------	---

**Aksesuarlar**

Soket kontaklar için, bkz sayfa 169
Bkz sayfa 180
bkz sayfa 181

<b>Krimp kontaklar</b>
<b>Renkli halkalar, sette 50 adet (ayrı olarak sipariş edilir)</b>
<b>Koruma kapakları (ayrı olarak sipariş edilebilir)</b>

**Dişli somunlu cihaz fiş konektörü, açılı****Sipariş verileri**

Sipariş No.	Adet / Paket	Sipariş No.	Adet / Paket
	2+3+PE pin		4+3+PE pin

1607532	1	1607543	1
---------	---	---------	---

**Aksesuarlar**

Soket kontaklar için, bkz sayfa 169
Bkz sayfa 180
bkz sayfa 181

## Dairesel konnektörler

### M40 güç konnektörleri

#### Cihaz konnektörü, açılı, döndürülebilir

- SPEEDCON veya M40 standart dişli somun bulunduran konnektörlerle uyumlu
- Dönebilir açılı muhafaza serbetçe 310° dönebilir.
- Konnektörlerin renkli halkalarla bireysel markalanması



Cihaz fiş konnektörü, açılı, dönebilir

Tanım
<b>Geçmeli cihaz konnektörü, açılı, dönebilir</b> kontak taşıyıcılı, kontaksız
10 mm <sup>2</sup> 'ye kadar bağlantı kesiti

Sipariş verileri			
Sipariş No.	Adet / Paket	Sipariş No.	Adet / Paket
	2+3+PE pin		4+3+PE pin
1620663	1	1620664	1

Krimp kontaklar
Renkli halkalar, sette 50 adet (ayrı olarak sipariş edilir)
Koruma kapakları (ayrı olarak sipariş edilebilir)

Aksesuarlar	
Pin kontaklar için, bkz sayfa 169	
Bkz sayfa 180	
bkz sayfa 181	



## Krimp kontaklar, dönük

. 6-pinli (2+3+PE) versiyonlarda iki Ø 2 mm sinyal kontağı ve dört Ø 3,6 mm kontak (üç güç ve bir PE) vardır.

. 8-pinli (4+3+PE) versiyonlarda dört Ø 2 mm sinyal kontağı ve dört Ø 3,6 mm kontak (üç güç ve bir PE) vardır.

**Açıklama:** Kullanılan litz teline bağlı olarak bağlantı kesitleri (krimp aralıkları) aşağıda belirtilen değerlerden farklılık gösterebilir.



Krimp kontaklar, soket



Krimp kontaklar, pin

Tanım	Bağlantı kesiti [mm <sup>2</sup> ]	Sipariş verileri			Sipariş verileri		
		Tip	Sipariş No.	Adet / Paket	Tip	Sipariş No.	Adet / Paket
Kontaklar, kablo ve geçmeli cihaz konektörleri için soket Ø 3,6 mm, güç ve PE kontakları	1,0 ... 2,5	SM-36KS001	1605756	20			
	2,5 ... 4,0	SM-36KS002	1605758	20			
	4,0 ... 6,0	SM-36KS003	1605760	20			
	6,0 ... 10,0	SM-36KS004	1605762	20			
		SM-36KS016	1623972	20			
		16					
Kontaklar, kablo ve geçmeli cihaz konektörleri için soket Ø 2,0 mm, sinyal kontakları	0,25 ... 1,0	SF-7PS2000	1605636	50			
	0,75 ... 1,5	SF-7NS2000	1605631	50			
	1,0 ... 2,5	SF-7QS2000	1605643	50			
	4,0	SF-7MS2000	1605628	50			
Kontaklar, geçmeli kuplaj konektörleri için pin Ø 3,6 mm, güç ve PE kontakları	1,0 ... 2,5				SM-36KP005	1605749	20
	2,5 ... 4,0				SM-36KP006	1605750	20
	4,0 ... 6,0				SM-36KP008	1605754	20
	6,0 ... 10,0				SM-36KP007	1605752	20
					SM-36KP016	1623970	20
	16						
Kontaklar, geçmeli kuplaj konektörleri için pin Ø 2,0 mm, sinyal kontakları	0,25 ... 1,0				SM-20KP006	1605738	50
	0,75 ... 1,5				SM-20KP005	1605736	50
	1,0 ... 2,5				SM-20KP007	1605739	50
	4,0				SM-20KP008	1605741	50
Kontaklar, geçmeli cihaz konektörleri için pin Ø 3,6 mm, güç ve PE kontakları	0,75 ... 1,5				SM-36KP001	1605743	20
	1,0 ... 2,5				SM-36KP009	1607057	20
	4,0 ... 6,0				SM-36KP003	1605745	20
	6,0 ... 10,0				SM-36KP004	1605747	20
Kontaklar, geçmeli cihaz konektörleri için pin Ø 2,0 mm, sinyal kontakları	0,14 ... 0,25				SF-7RP2000	1605646	50
	0,25 ... 1,0				SF-7PP2000	1605634	50
	0,75 ... 1,5				SF-20KP004	1607376	50
	1,0 ... 2,5				SF-7QP2000	1605639	50
	4,0				SF-7MP2000	1605626	50

## Aksesuarlar

Sıkma aletleri

Ayrı sipariş edin, bkz sayfa 177

## Aksesuarlar

Ayrı sipariş edin, bkz sayfa 177

Pin sayısı	Kontak sayısı	Kontak Ø [mm]
6(2+3+PE)	2+3+PE	2+3,6+3,6
8(4+3+PE)	4+3+PE	2+3,6+3,6

# Dairesel konnektörler

## M58 güç konnektörleri

### Mekanik ve elektriksel veriler

#### Mekanik veriler

Muhafaza malzemesi:	Alüminyum
Muhafaza yüzeyi:	Alüminyum, anotlanmış
İzole gövde:	Polyamid (PA 66)
Kontak yüzeyi:	Güç ve PE kontakları: gümüş kaplı (Ag), sinyal kontakları: altın kaplı (Au)
Bağlantı teknolojisi:	Krimp bağlantı
Conta ve O-ring:	Fluororubber (FPM)
Ortam sıcaklığı:	-40°C ... 120°C
Kablo girişi:	17 - 36 mm dış kablo çapı için kablo ve kuplaj konnektörleri, ekranlı
Kilitleme tipi:	M58 x 2 vidalı kilitleme
Mekanik sökme/takma çevrimleri:	Standart: 100
Koruma sınıfı:	Kilitli konumda IP67

#### Elektriksel veriler

Pin sayısı	6 (2 + 3 + PE)			8 (4 + 3 + PE)		
	2	3	PE	4	3	PE
Kontaklar	2	3	PE	4	3	PE
Kontak Ø [mm]	1,6	10	10	1,6	10	10
Litz teli kesiti						
Krimp kontaklar, dönük [mm <sup>2</sup> ]	0,75 ... 1,5	10 ... 50	10 ... 50	0,75 ... 1,5	10 ... 50	10 ... 50
25°C'de güç kontağının nominal akımı <sup>1)</sup> [A]	12	150	–	12	150	–
<b>DIN EN 61984:2009'a uygun özellikler</b>						
Nominal gerilim [V AC/DC]	250	630	–	250	630	–
Test/aşırı gerilim [kV AC]	4	6	–	4	6	–
Aşırı gerilim kategorisi		III			III	
Kirlilik sınıfı		3			3	
Montaj yüksekliği [m]		2000'e kadar			2000'e kadar	
Kablo bağlantı alanı <sup>2)</sup> Maks. Ø [mm]		36			36	

<sup>1)</sup> Etkin akım taşıma kapasitesi gerekirse uygulamaya göre zayıflama eğrisi kullanılarak belirlenmelidir.

<sup>2)</sup> Aşağıdaki sayfalarda belirtilen kablo bağlantı alanı kablo malzemesi/yapısına göre değişebilir. Seçim ve test kullanıcının sorumluluğudur.

#### Not:

Bağlantı ekipmanının aksine konnektörle yalnız enerji beslemesi kesilmişken sökölüp takılabilir.

Kontak yuvası numaralama  
(geçmeli tarafın görünümü)

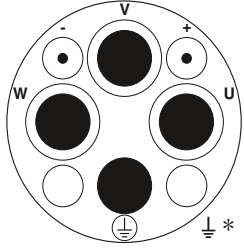
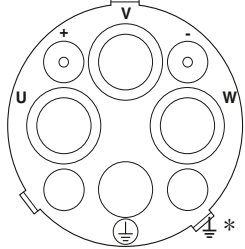
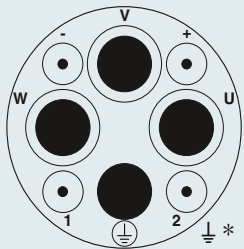
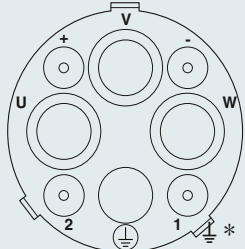
Pin sayısı	Pin	Soket
6 pinli (2 + 3 + PE) Krimp		
8 pinli (4 + 3 + PE) Krimp		

\* topraklama yayı ile,  
Kılavuz PE

# Dairesel konnektörler

## M58 güç konnektörleri

### Seçim kılavuzu

150 A/630 V'a kadar M58 güç konnektörleri, sıkma aralığı 50 mm<sup>2</sup>'ye kadar

- Kablo konnektörleri
- Kuplaj konnektörleri
- Cihaz konnektörleri, düz

Konnektörler teslimatta montajlıdır. Konnektörler ilgili krimp kontaklarla genişletilebilir.

Ürün çizelgesi mevcut komponentlere genel bakış sağlar.

### Konnektör tipi:

#### Kablo konnektörleri

Ekranlı



Bkz sayfa 174.

#### Kuplaj konnektörleri

Ekranlı



Bkz sayfa 174.

#### Cihaz konnektörleri

Ekranlı



Bkz sayfa 174.

## Krimp kontaklar

## Soket kontaklar

Dönük, bkz sayfa 175.



Soket kontaklar

## Aletler/aksesuarlar

## Sıkma aletleri

Güç ve PE kontaklar için sıkma cihazı  
Ø 10 mm,  
bkz sayfa 178.



Sıkma pensesi, Ø 1,6 mm sinyal kontakları için,  
bkz sayfa 178.



Pin kontaklar

## Pin kontaklar

Dönük, bkz sayfa 175.



Pin kontaklar

**Not:**

Güvenlik nedeniyle konnektörün  
canlı kısmında yalnız soket kontaklar  
kullanılabilir.

## Dairesel konnektörler

### M58 güç konnektörleri

#### Kablo ve kuplaj konnektörleri

- 630 V ve 150 A'e kadar yüksek iletim kapasitesi
- 50 mm<sup>2</sup>'ye kadar bağlantı kesiti
- 17 mm - 36 mm kablo bağlantı alanı



Kablo fiş konnektörü



Kuplaj fiş konnektörü

Tanım	Kablo bağlantı alanı	Sipariş verileri				Sipariş verileri			
		Sipariş No.	Adet / Paket	Sipariş No.	Adet / Paket	Sipariş No.	Adet / Paket	Sipariş No.	Adet / Paket
		2+3+PE pin		4+3+PE pin		2+3+PE pin		4+3+PE pin	
<b>Konnektör muhafazası</b> , kontak taşıyıcılı, kontaklı, kablo çapı:									
	17 mm ... 25 mm	1607503	1	1607508	1	1607500	1	1607506	1
	25 mm ... 36 mm	1607501	1	1607507	1	1607499	1	1607505	1
		Aksesuarlar				Aksesuarlar			
<b>Krimp kontaklar</b>		Soket kontaklar için, bkz sayfa 175				Pin kontaklar için, bkz sayfa 175			
<b>Koruma kapakları (ayrı olarak sipariş edilebilir)</b>		bkz sayfa 181				bkz sayfa 181			

#### Önden montaj için cihaz konnektörü

Kuplaj ve cihaz konnektörleri pin kontaklarıyla, kablo konnektörleri soket kontaklarıyla donatılır.



Cihaz konnektörü, düz

Tanım	Sipariş verileri			
	Sipariş No.	Adet / Paket	Sipariş No.	Adet / Paket
	2+3+PE pin		4+3+PE pin	
<b>Geçmeli cihaz konnektörü, düz</b> , kontak taşıyıcılı, kontaklı				
	1615686	1	1615687	1
		Aksesuarlar		
<b>Krimp kontaklar</b>	Pin kontaklar için, bkz sayfa 175			
<b>Koruma kapakları (ayrı olarak sipariş edilebilir)</b>	bkz sayfa 181			

## Krimp kontaklar, dönük

6-pinli (2+3+PE) versiyonlarda iki Ø 1,6 mm sinyal kontağı ve dört Ø 10 mm kontak (üç güç ve bir PE) vardır.

8-pinli (4+3+PE) versiyonlarda dört Ø 1,6 mm sinyal kontağı ve dört Ø 10 mm kontak (üç güç ve bir PE) vardır.

**Açıklama:** Kullanılan litz teline bağlı olarak bağlantı kesitleri (krimp aralıkları) aşağıda belirtilen değerlerden farklılık gösterebilir.



Krimp kontaklar, soket



Krimp kontaklar, pin

Tanım	Bağlantı kesiti [mm <sup>2</sup> ]
<b>Kontaklar, geçmeli kablo konnektörleri için soket Ø 10,0 mm, güç ve PE kontakları</b>	
	10,0
	16,0
	25,0
	35,0
	50,0
<b>Kontaklar, geçmeli kablo konnektörleri için soket Ø 1,6 mm, sinyal kontakları</b>	
	0,75 ... 1,5
<b>Kontaklar, kuplaj ve geçmeli cihaz konnektörleri için pin Ø 10,0 mm, PE kontakları</b>	
	10,0
	16,0
	25,0
	35,0
	50,0
<b>Kontaklar, kuplaj ve geçmeli cihaz konnektörleri için pin Ø 1,6 mm, sinyal kontakları</b>	
	0,75 ... 1,5

Sipariş verileri		
Tip	Sipariş No.	Adet / Paket
SL-1CKS010	1607916	4
SL-1CKS020	1607917	4
SL-1CKS030	1607918	4
SL-1CKS040	1607919	4
SL-1CKS050	1607920	4
SL-16KS010	1607956	4

Sipariş verileri		
Tip	Sipariş No.	Adet / Paket
SL-1CKP010	1607911	4
SL-1CKP020	1607912	4
SL-1CKP030	1607913	4
SL-1CKP040	1607914	4
SL-1CKP050	1607915	4
SL-16KP010	1607909	4

Aksesuarlar
Ayrı olarak sipariş edin, bkz sayfa 178 sonrası

Aksesuarlar
Ayrı olarak sipariş edin, bkz sayfa 178 sonrası

Sıkma aletleri

Pin sayısı	Kontak sayısı	Kontak Ø [mm]
6(2+3+PE)	2+3+PE	1,6+10+10
8(4+3+PE)	4+3+PE	1,6+10+10

# Dairesel konnektörler

## Aletler ve aksesuarlar

### Özel anahtar

Tork ayarlı tornavida M23 yuvarlak konnektörlere özel olarak adapte edilir ve somunu sıkma ve gevşetme sürecini kısıtlı yerlerde bile basitleştirir.

Alet çengel anahtarın yanında 2,5 Nm tork ayarı olan tornavidadan oluşur.



Dişli somunlu M23 konnektörler için tork ayarlı tornavida



Adaptörü vidalamak için özel vida anahtarı

Sipariş verileri			Sipariş verileri				
Tanım	Anahtar ölçüsü [mm]	Tip	Sipariş No.	Adet / Paket	Tip	Sipariş No.	Adet / Paket
Tork ayarlı tornavida civata anahtarı dahil		SF-Z0028	1607456	1	ST-Z0012	1613667	1
Dişli somunlu M23 konnektörler için		SF-Z0027	1607455	1	RF-Z0007	1614347	1
Yedek çengel anahtar, tork ayarlı tornavida için					SM-Z0012	1614349	1
Özel pense, kablo veya kuplaj konnektörleri için, adaptörü vidalamak için Tork anahtar bağlantı ölçüleri : 8,9 mm x 11,9 mm					SL-Z0016	1614348	1
M17 konnektörler için, WAF 19							
M23 konnektörler için, WAF 24							
M40 konnektörler için, WAF 41							
M58 konnektörler için, WAF 55							

### M23 sinyal konnektörleri için sıkma aletleri ve aksesuarlar

Sarmal veya dönük RC krimp kontaklar için RC-Z2130 ve RC-Z2514 sıkma pensele-ri kullanılır.

4 mandrelli RC-Z2514 sıkma pensesi dönük RC kontaklar için uygundur. Ayrıntılı işletme talimatları paketin içine dahil edilmiştir.



Sarmal veya dönük RC kontaklar için sıkma aletleri



RC kontaklar için kontak takma ve çıkarma aleti

Sipariş verileri			Sipariş verileri				
Tanım		Tip	Sipariş No.	Adet / Paket	Tip	Sipariş No.	Adet / Paket
Sarmal krimp kontaklar için sıkma pensesi Ø 1 mm		RC-Z2130	1604267	1	RC-Z2494	1614123	1
Litz teli kesiti 0,08 ... 0,56 mm <sup>2</sup>		RC-Z2514	1614590	1	RC-Z2274	1604409	1
Dönük RC krimp kontaklar için sıkma pensesi Ø 1 mm / Ø 1,5 mm / Ø 2 mm					RC-Z2490	1611803	1
Litz teli kesiti 0,08 ... 2,5 mm <sup>2</sup>							
RC krimp kontaklar için kontak takma ve çıkarma aleti							
Dişi / erkek Ø 1 mm							
Dişi / erkek Ø 1,5 mm							
Dişi / erkek Ø 2 mm							



## Dönük kontaklar için sıkma aletleri

Sıkma pensesi Ø 0,6 mm, Ø 1 mm, Ø 2 mm ve Ø 3,6 mm (M23 sinyal konektörleri hariç) dönük kontakları sıkma için uygundur. Büyük litz teli kesitleri için pnömatik sıkma aleti mevcuttur.

## Notlar:

M23 geçmeli sinyal konektörlerinin sıkma aletleri için, bkz sayfa 176



Manüel sıkma penseleri

EAC

## Sipariş verileri

Tanım	Litz teli kesiti [mm <sup>2</sup> ]	Tip	Sipariş No.	Adet / Paket
Dijital ekranlı manüel sıkma pensesi Ø 1 mm, Ø 2 mm, Ø 3,6 mm dönük krimp kontaklar için	0,06 ... 6	SF-Z0025	1607452	1
Konumlayıcılar, SF-6FS2000 / SF-6DP2000 kontakları 1,5 mm <sup>2</sup> kesitle sıkma için		SF-Z0042	1613666	1
Dijital ekranlı manüel sıkma pensesi Ø 0,6 mm, Ø 1 mm, Ø 2 mm dönük krimp kontaklar için	0,06 ... 2,5	SF-Z0054	1615585	1
Dijital ekranlı manüel sıkma pensesi Ø 2 mm, Ø 3,6 mm dönük krimp kontaklar için	1,5 ... 10	SF-Z0026	1607454	1
SF-Z0026 sıkma pensesi için konum belirleyici, dönük M40 hibrit kontakların sıkılması için, Ø 3,6 mm	2,5 ... 6	SB-Z0026	1624618	1
Manüel sıkma pensesi, dönük kontaklar için, Ø 3,6 mm	10 ... 16	SB-Z0016	1624515	1

# Dairesel konnektörler

## Aletler ve aksesuarlar

### M58 güç konnektörlerinin dönük kontakları için sıkma aletleri

M58 geçmeli güç konnektörlerinin Ø 1,6 mm dönük krimp kontakları için SF-Z0025 manüel sıkma pensesi kullanılır. Ø 10 mm kontaklar SL-Z0007 elektrikli sıkma aletiyle rahatça sıkılır.

Ø 10 mm kontakların sıkılmasında sıkma çenesi çift olarak kullanılır. Damgalar kesite göre işaretlenir.



Elektro-hidrolik sıkma cihazı



Manüel sıkma pensesi

ERC

		Sipariş verileri			Sipariş verileri		
Tanım	Bağlantı kesiti [mm²]	Tip	Sipariş No.	Adet / Paket	Tip	Sipariş No.	Adet / Paket
<b>Elektro-hidrolik sıkma cihazı, şarj cihazı ve şarj edilebilir aküyü içerir, Litz teli kesiti 10 ... 50 mm² (güç ve PE kontakları Ø 10 mm)</b>		SL-Z0007	1613484	1			
<b>Sıkma çenesi</b> SL-Z0007 sıkma cihazı için	10	SL-Z0011	1613488	1			
<b>Sıkma çenesi</b> SL-Z0007 sıkma cihazı için	16	SL-Z0012	1613489	1			
<b>Sıkma çenesi</b> SL-Z0007 sıkma cihazı için	25	SL-Z0013	1613490	1			
<b>Sıkma çenesi</b> SL-Z0007 sıkma cihazı için	35	SL-Z0014	1613491	1			
<b>Sıkma çenesi</b> SL-Z0007 sıkma cihazı için	50	SL-Z0015	1613492	1			
<b>Dijital ekranlı sıkma aleti</b>	0,06 ... 6				SF-Z0025	1607452	1
<b>SL-Z0007 elektro-hidrolik sıkma cihazı için aksesuarlar</b>							
	Yedek pil	SL-Z0008	1613485	1			
	Ayakla kumanda edilen tablo tutucu	SL-Z0010	1613487	1			

#### Açıklamalar:

Dijital ekranlı SF-Z0025 manüel sıkma pensesi ST / SF / SM dönük krimp kontakları için de uygundur.

## Kontak çıkarma aletleri, kare montaj flanşı

Çıkarma aleti arka desteği olmadan gövdeye takılan kontak taşıyıcılar için kullanılır. Bunlar çıkarma aleti kullanılarak geçmeli taraftan çıkarılır.

Kare montaj flanşı kablo ve kuplaj konnektörleri için kullanılır. Bu yolla ürün gamı kolayca genişletilebilir.



Geçmeli kontak taşıyıcıları için  
kontak çıkarma aleti



Kare montaj flanşı, duvara montaj kablo veya  
kuplaj konnektörleri için

Tanım	Duvara montaj	Sipariş verileri			Sipariş verileri		
		Tip	Sipariş No.	Adet / Paket	Tip	Sipariş No.	Adet / Paket
<b>Kontak çıkarma aleti</b> , kontak taşıyıcılar için, cihaz konnektörleri M17 sinyal veya güç konnektörleri için M23 geri beslemeli konnektörkonnektörleri için M23 sinyal konnektörleri için		<b>ST-Z0001</b>	1607770	1			
		<b>RF-Z0001</b>	1607904	1			
		<b>CA-Z0001</b>	1620699	1			
<b>Kare montaj flanşı, metal, O-ring contalı</b> , M17 (M17 kompakt hariç) kablo ve kuplaj konnektörleri için, duvara montaj 4 x Ø 2,7 mm 4 x M3					<b>ST-Z0002</b>	1607771	1
					<b>ST-Z0003</b>	1607772	1
<b>Kare montaj flanşı, metal, O-ring contasız</b> , M17 (M17 kompakt hariç) kablo ve kuplaj konnektörleri için, duvara montaj 4 x Ø 2,7 mm 4 x M3					<b>ST-Z0004</b>	1607773	1
					<b>ST-Z0005</b>	1607775	1
<b>Kare montaj flanşı, metal, O-ring contalı</b> , M23 geri besleme kablo ve kuplaj konnektörleri için, duvara montaj 4 x M3					<b>RF-Z0003</b>	1607905	1
<b>Kare montaj flanşı, metal, O-ring contalı</b> , M40 kablo ve geçmeli kuplaj konnektörleri için, duvara montaj 4 x Ø 4,3 mm					<b>SM-Z0003</b>	1607935	1
					<b>SM-Z0004</b>	1607937	1

### Kare montaj flanşları için montaj ölçüleri

Tip	Montaj ölçüleri			Flanş ölçüleri					
	A	B	C	d	E	F	G	H	J
<b>ST-Z0002</b> <b>ST-Z0003</b> <b>ST-Z0004</b> <b>ST-Z0005</b>	4x M2,5 / Ø 3,2	Ø 22,9 + 0,2	□ 22,6 ± 0,1	Ø 21,6	□ 22,6 ± 0,1	4x M3 / Ø 2,7	M2,5	□ 28,0 ± 0,1	5
<b>RF-Z0003</b>	4x Ø 3,2	Ø 27,9 ± 0,1	□ 28,3 ± 0,1	Ø 26,2	□ 28,3 ± 0,1	4x M3	M3	□ 35,0	6
<b>SM-Z0003</b> <b>SM-Z0004</b>	4x M4 / Ø 4,2	Ø 46,1 ± 0,1	□ 42,4 ± 0,1	Ø 45,0	□ 42,4 ± 0,1	4x Ø 4,3	M3	□ 55,0 ± 0,1	5,5

Not:  
izole duvara montaj için plastik montaj flanşları mevcuttur.

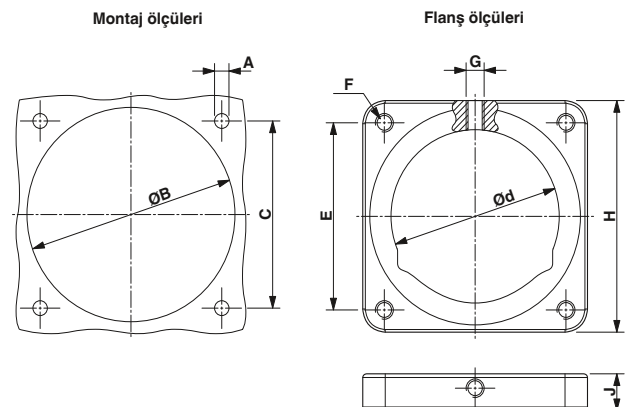

# Dairesel konnektörler

## Aletler ve aksesuarlar

### Renkli halkalar

Renkli halkalar konnektörlerin markalanmasında kullanılır



Kablo girişli konnektörleri markalamak için renkli halkalar



Cihaz konnektörlerini markalamak için renkli halkalar

Tanım	Renk	Sipariş verileri			Sipariş verileri		
		Tip	Sipariş No.	Adet / Paket	Tip	Sipariş No.	Adet / Paket
<b>M17 konnektörler için renkli halkalar,</b> set halinde 50 adet	yeşil	ST-Z0016	1617993	50	ST-Z0019	1620621	50
	turuncu	ST-Z0017	1618049	50	ST-Z0020	1620622	50
	siyah	ST-Z0018	1618050	50	ST-Z0021	1620623	50
<b>M23 geçmeli sinyal konnektörler için renkli halkalar,</b> set halinde 50 adet	yeşil	RF-Z0014	1620588	50			
	turuncu	RF-Z0015	1620592	50			
	siyah	RF-Z0016	1620593	50			
<b>M23 geçmeli cihaz konnektörleri için renkli halkalar,</b> önden montaj, Pg13,5 ve M20 sıkma dişi/arkadan montaj merkezi sıkma dişi, set halinde 50 adet	yeşil			CA-Z0110	1620700	50	
	turuncu			CA-Z0111	1620701	50	
	siyah			CA-Z0112	1620702	50	
<b>M23 geçmeli cihaz konnektörleri için renkli halkalar,</b> önden montaj, flanş ölçüleri: 25 mm x 25 mm, set halinde 50 adet	yeşil			CA-Z0120	1620704	50	
	turuncu			CA-Z0121	1620705	50	
	siyah			CA-Z0122	1620706	50	
<b>M23 geri besleme konnektörleri ve M23 sinyal cihaz konnektörleri için renkli halkalar,</b> açılı, döndürülebilir, 50 adet/set	yeşil	RF-Z0014	1620588	50	RF-Z0017	1620624	50
	turuncu	RF-Z0015	1620592	50	RF-Z0018	1620625	50
	siyah	RF-Z0016	1620593	50	RF-Z0019	1620626	50
<b>M23hibrit ve güç konnektörleri için renkli halkalar,</b> 50 adet/set	yeşil	SF-Z0064	1620585	50	RF-Z0017	1620624	50
	turuncu	SF-Z0065	1620586	50	RF-Z0018	1620625	50
	siyah	SF-Z0066	1620587	50	RF-Z0019	1620626	50
<b>M40 hibrit ve güç konnektörleri için renkli halkalar,</b> 50 adet/set	yeşil	SM-Z0025	1620558	50	SM-Z0028	1620627	50
	turuncu	SM-Z0026	1620559	50	SM-Z0029	1620628	50
	siyah	SM-Z0027	1620560	50	SM-Z0030	1620629	50

## Plastik kapaklar, plastik

Ayrı fiş bağlantısında kontak elemanlarını korumak amacıyla sinyal ve güç konnektörleri için bir dizi koruma kapağı mevcuttur.

Bunlar toz ve nem girişini önler

Plastik koruma kapakları kilitli konumda IP40 koruma sınıfını karşılar.



Plastik koruyucu kapak

ERC

		Sipariş verileri		
Tanım	Kilitli konumda koruma sınıfı	Tip	Sipariş No.	Adet / Paket
Plastik koruma kapağı, sinyal veya güç konnektörleri için, M17 diş dişli	IP40	ST-Z0006	1607776	25
Plastik koruma kapağı, sinyal veya güç konnektörleri için, M17 dişli somunlu (SPEEDCON ve standart)	IP40	ST-Z0007	1607777	25
Plastik koruma kapağı, sinyal veya güç konnektörleri için, M17 diş dişli (M17 COMPACT)	IP40	ST-Z0023	1621049	25
Plastik koruma kapağı, sinyal veya güç konnektörleri için, M17 dişli somunlu (M17 COMPACT)	IP40	ST-Z0024	1621904	25
Pabuçlu plastik koruma kapağı, sinyal veya güç konnektörleri için, M23 diş dişli	IP40	SF-Z0019	1607449	25
Plastik koruma kapağı, sinyal, güç ve hibrit konnektörler için, M23 dişli somunlu	IP40	RC-Z2058	1604223	25
Plastik koruma kapağı, sinyal veya güç konnektörleri için, M23 diş dişli	IP40	RC-Z2059	1604225	25
Plastik koruma kapağı, antistatik, siyah, sinyal veya güç konnektörleri için, M23 dişli somunlu	IP40	RC-Z2468	1611796	25
Plastik koruma kapağı, hibrit konnektörler için, M23 diş dişli	IP40	SH-Z2304	1622137	25
Plastik koruma kapağı, anti-statik, siyah, sinyal veya güç konnektörleri için, M23 diş dişli	IP40	RC-Z2469	1611797	25
Plastik koruma kapağı, güç ve hibrit konnektörler için, M40 diş dişli	IP40	SM-Z0001	1605866	25
Plastik koruma kapağı, sinyal, güç ve hibrit konnektörler için, M40 diş dişli	IP40	SM-Z0031	1624199	25
Plastik koruma kapağı, güç konnektörleri için, M58 diş dişli	IP40	SL-Z0005	1607926	25

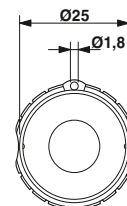

SF-Z0019, ipin sabitlenmesi için halka

# Dairesel konnektörler

## Aletler ve aksesuarlar

### Koruma kapakları, metal

Metal koruma kapakları yüksek koruma sınıfı gereksinimlerinde kullanılır. Kilitliken IP67'yi sağlarlar.

Çelik tel muhafaza paneline sabitlenir. Dolayısıyla metal koruma kapağı kapalıdır.



Metal koruyucu kapak

		Sipariş verileri		
Tanım	Kilitli konumda koruma sınıfı	Tip	Sipariş No.	Adet / Paket
<b>Metal koruma kapağı</b> , sinyal veya güç konnektörleri için, M17 dış dişli	IP67	ST-Z0014	1616069	10
<b>Çelik telli ve pabuçlu metal koruma kapağı</b> , cihaz sıkma, sinyal veya güç konnektörleri için, M17 dış dişli	IP67	ST-Z0013	1616068	10
<b>Çelik telli ve halkalı metal koruma kapağı</b> , kablo sıkma, sinyal veya güç konnektörleri için, M17 dişli somunlu	IP67	ST-Z0077	1627217	10
<b>Metal koruma kapağı</b> , sinyal konnektörleri için, M23 dış dişli	IP67	RC-Z2104	1604260	10
<b>Çelik telli ve pabuçlu metal koruma kapağı</b> , cihaz sıkma, sinyal konnektörleri için, M23 dış dişli	IP67	RC-Z2068	1604236	10
<b>Çelik telli ve pabuçlu metal koruma kapağı</b> , cihaz sıkma, sinyal konnektörleri için, M23 dişli somunlu	IP67	RC-Z2062	1604228	10
<b>Çelik telli ve halkalı metal koruma kapağı</b> , kablo sıkma, sinyal konnektörleri için, M23 dişli somunlu	IP67	CA-Z0077	1627224	1
<b>Metal koruma kapağı</b> , güç konnektörleri için, M23 dış dişli	IP67	SC-Z2319	1605456	10
<b>Çelik telli ve pabuçlu metal koruma kapağı</b> , cihaz sıkma, güç konnektörleri için, M23 dış dişli	IP67	SC-Z2320	1605457	10
<b>Metal koruma kapağı</b> , hibrit ve güç konnektörleri için, M23 dış dişli	IP67	SH-Z2301	1622140	10
<b>Çelik telli ve pabuçlu metal koruma kapağı</b> , cihaz sıkma, hibrit ve güç konnektörleri için, M23 dişli somunlu	IP67	SH-Z2300	1622141	10
<b>Çelik telli ve halkalı metal koruma kapağı</b> , kablo sıkma, hibrit ve güç konnektörleri için, M23 dişli somunlu	IP67	SH-Z0077	1627226	1
<b>Metal koruma kapağı</b> , hibrit konnektörler için, M23 dış dişli	IP67	SH-Z2303	1622138	10
<b>Çelik telli ve pabuçlu metal koruma kapağı</b> , cihaz sıkma, hibrit konnektörler için, M23 dış dişli	IP67	SH-Z2302	1622139	10
<b>Metal koruma kapağı</b> , hibrit ve güç konnektörleri için, M40 dış dişli	IP67	SB-Z0001	1623827	1
<b>Çelik telli ve pabuçlu metal koruma kapağı</b> , cihaz sıkma, hibrit ve güç konnektörleri için, M40 dış dişli	IP67	SB-Z0002	1623828	1
<b>Çelik telli ve halkalı metal koruma kapağı</b> , kablo sıkma, hibrit ve güç konnektörleri için, M40 dişli somunlu	IP67	SM-Z0077	1627218	1







# Sensör/aktüatör kablolaması

## Saha enstalasyonunda tüm çözüm seçenekleri için tek durak

Dağıtılmış bağlantı teknolojisinde pasif dağıtıcı sistemler I/O cihazlarını kontrolöre bağlar. Phoenix Contact pazardaki en kapsamlı sensör/aktüatör kablolama gamını sunmaktadır. Dağıtım kutuları, kablolar ve konnektörlerden oluşan pasif M8 ve M12 komponentler standart olarak üretilir. Kapsamlı valf konnektörleri ürün gamını tamamlar.

Kuzey Amerika pazarına yönelik 1/2" ve 7/8" serisi web sitemizde mevcuttur.

## Müşteriye ve endüstriye özel çözümler

Gereksinimlerinize esnek cevap verebilmek amacıyla kablolar ve dağıtım kutuları farklı kablo boyları ve tipleriyle kişisel olarak yapılandırılabilir (ör: başka malzemeler veya renkler).

Gıda endüstrisinin zorlu gereksinimlerinde, hareketli kablo kanal ve robot uygulamaları için Phoenix Contact uzun süreli esnek kullanım sunan bir ürün gamı sunmaktadır.

**i** Web kodunuz: #0564

## Montajlı kablolar

Konnektörlü 3-pinli kablolar	186
Konnektörlü 4-pinli kablolar	194
Konnektörlü 5-pinli kablolar	200
Konnektörlü 6-pinli kablolar	205
Konnektörlü 8-pinli kablolar	207
Konnektörlü 12 ve 17 pinli kablolar	212
Montajlı M17 - M40 kablolar	216
Valf konnektörlü kablolar	228

## Dağıtıcılar ve adaptörler

## Dağıtım kutuları

## Demiryolu endüstrisi için kablolama

## Gıda endüstrisi için kablolama

## Harici uygulamalar için kablolama

## Robotlar ve hareketli kablo kanalları için kablolama

## Güç uygulamaları için M12 kablolama

## Metre cinsinden - kablo topları, kablo makaraları

## Aksesuarlar

## Kablo serisi

# Sensör/aktuatör kablolaması

## Montajlı kablolar

### M8 SAC kablo, 3 ve 4-pinli, kablo tipi: PUR

#### Notlar:

Kablo kaliteleri hakkında bilgi için bkz sayfa 318

açık uç



M12 fiş,  
3 pinli

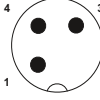

Sipariş verileri

Sipariş verileri

Sipariş verileri

M8 soket, geçmeli, 3 pinli, düz

Sipariş No.

Sipariş No.

Sipariş No.



5 m  
değişken [1519875](#)  
[1697593](#)

değişken [1696853](#)

M8 soket, geçmeli, 3 pinli, açılı



5 m  
değişken [1519891](#)  
[1697629](#)

değişken [1696882](#)

M8 soket, geçmeli, 3 pinli, LED'li, açılı



değişken [1513402](#)

değişken [1515675](#)

M8 soket, geçmeli, 4 pinli, düz



değişken [1513389](#)

M8 soket, geçmeli, 4 pinli, açılı



değişken [1513392](#)

M8 soket, geçmeli, 4 pinli, LED'li, açılı



değişken [1511954](#)

**Sabit kablo uzunluklu ürün bilgisi:**

Sabit kablo uzunluklu ürünler halogen-free PUR kablo tipiyle stoktan temin edilir.

**Değişken kablolu ürünler için sipariş bilgisi:**

4,5 m uzunlukta sensör/aktüatör kablosu için, PUR, halogen-free, siyah, bir tarafı düz 3 pinli M12 konnektör diğer tarafı düz M12 geçmeli soket, sipariş bilgileri aşağıdaki gibidir:

Sipariş No.	Kablo tipi	Uzunluk [m] 40 m, maksimum
1696853	PUR	4,5
Minimum sipariş miktarı:		Artışlar: 0,2 ... 3 m = 0,1 m > 3 m = 0,5 m
25 adet		

Kablo tanımı	Kablo tipi	Kullanım:	Renk kodu	Pin ataması 3-pinli
PUR, halogen-free - siyah E221474	PUR	3-/4-pinli	BN	1
PUR, halogen-free - gri E221474	280	3-pinli	BK	4
TPE-U çok esnek - gri E221474	800	3-/4-pinli	BU	3

Renk kodu	Pin ataması 4-pinli
BN	1
WH	2
BK	4
BU	3

M12 ve M8 konnektörlerinin kombinasyonu, sınırlayıcı M8 değeri nominal gerilim için geçerlidir.

	Teknik veriler	Teknik veriler	Teknik veriler	Teknik veriler
	M8 3-pinli	M8 3-pinli, LED'li	M8 4-pinli	M8 4-pinli, LED'li
Nominal gerilim	48 V AC / 60 V DC	24 V / 24 V DC	48 V AC / 60 V DC	24 V / 24 V DC
Nominal akım [A]	4	4	4	4
Kontakt malzemesi	CuSn	CuSn	CuSn	CuSn
Kontakt yüzey malzemesi	Ni/Au	Ni/Au	Ni/Au	Ni/Au
Gövde malzemesi	TPU, zor tutuşur, kendiliğinden söner	TPU, zor tutuşur, kendiliğinden söner	TPU, zor tutuşur, kendiliğinden söner	TPU, zor tutuşur, kendiliğinden söner
M8 yuvarlak konnektör, uyumluluk:	IEC 61076-2-104	IEC 61076-2-104	IEC 61076-2-104	IEC 61076-2-104
Koruma sınıfı	IP65 / IP67 / IP68	IP65 / IP67 / IP68	IP65 / IP67 / IP68	IP65 / IP67 / IP68
Sıcaklık verileri				
Fiş / Soket	-25 ... 90	-25 ... 90	-25 ... 90	-25 ... 90

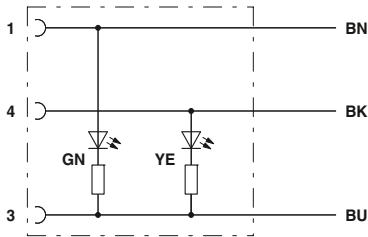

LED'li M8 soketlerin kontak ataması, 3 pinli

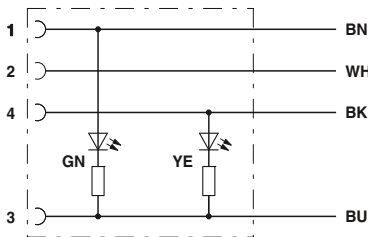

LED'li M8 soketlerin kontak ataması, 4 pinli

# Sensör/aktuatör kablolaması

## Montajlı kablolar

### M8 ve M12 SAC kablo, 3-pinli, kablo tipi: PUR

#### Notlar:

Kablo kaliteleri hakkında bilgi için bkz sayfa 318

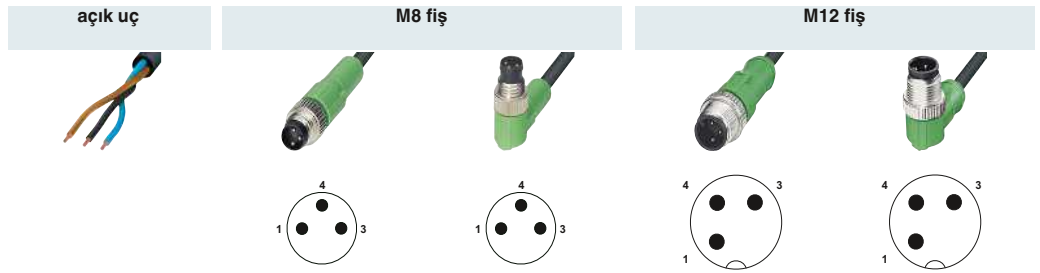

		Sipariş verileri		Sipariş verileri		Sipariş verileri		Sipariş verileri		Sipariş verileri	
		Sipariş No.		Sipariş No.		Sipariş No.		Sipariş No.		Sipariş No.	
<b>açık uç</b>											
		1,5 m	1681664	1,5 m	1681693	1,5 m	1668014	1,5 m	1668137		
		3 m	1681677	3 m	1681703	3 m	1668027	3 m	1668140		
		5 m	1681680	5 m	1681716	5 m	1668030	5 m	1668153		
		10 m	1693584	10 m	1694114	10 m	1682566	10 m	1694444		
		değişken	1697548	değişken	1697551	değişken	1696662	değişken	1696675		
<b>M8 soket, düz</b>											
		1,5 m	1669712	0,3 m	1681907	0,3 m	1682029	0,3 m	1668797	0,3 m	1668878
		3 m	1669725	0,6 m	1681910	0,6 m	1682032	0,6 m	1668807	0,6 m	1668881
		5 m	1669628	1,5 m	1681923	1,5 m	1682045	1,5 m	1668810	1,5 m	1668894
		10 m	1694101	3 m	1681936	3 m	1682058	3 m	1668823	3 m	1668904
		değişken	1697580	değişken	1697632	değişken	1697661	değişken	1696840	değişken	1696895
<b>M8 soket, açılı</b>											
		1,5 m	1669738	0,3 m	1681949	0,3 m	1682061	0,3 m	1668836	0,3 m	1668917
		3 m	1669741	0,6 m	1681952	0,6 m	1682074	0,6 m	1668849	0,6 m	1668920
		5 m	1669631	1,5 m	1681965	1,5 m	1682087	1,5 m	1668852	1,5 m	1668933
		10 m	1694169	3 m	1681978	3 m	1682090	3 m	1668865	3 m	1668946
		değişken	1697603	değişken	1697645	değişken	1697674	değişken	1696866	değişken	1696905
<b>M8 soket, açılı, 2 LED'li</b>											
		1,5 m	1671069	0,3 m	1681981	0,3 m	1682100	0,3 m	1694884		
		3 m	1671072	0,6 m	1681994	0,6 m	1682113	0,6 m	1694897		
		5 m	1671085	1,5 m	1682003	1,5 m	1682126	1,5 m	1694907		
		10 m	1683594	3 m	1682016	3 m	1682139	3 m	1694910		
		değişken	1697616	değişken	1697658	değişken	1697687	değişken	1696879	değişken	1696918
<b>M12 soket, düz</b>											
		1,5 m	1694486	0,3 m	1682304	0,3 m	1682388	0,3 m	1681509		
		3 m	1694499	0,6 m	1682317	0,6 m	1682391	0,6 m	1681512		
		5 m	1683510	1,5 m	1682320	1,5 m	1682401	1,5 m	1681525		
		10 m	1693034	3 m	1682333	3 m	1682414	3 m	1681538		
		değişken	1696688	değişken	1697690	değişken	1697726	değişken	1696756		
<b>M12 soket, düz, pin 2-4 köprülülü</b>											
		1,5 m	1668072					0,3 m	1668315	0,3 m	1668551
		3 m	1668085					0,6 m	1668328	0,6 m	1668564
		5 m	1668098					1,5 m	1668331	1,5 m	1668577
		10 m	1694208					3 m	1668344	3 m	1668580
		değişken	1696691					değişken	1696769	değişken	1696811
<b>M12 soket, düz, LED'li</b>											
		1,5 m	1694185								
		3 m	1694198								
		5 m	1694787								
		10 m	1694790								
		değişken	1696701	değişken	1514197			değişken	1511802	değişken	1524763
<b>M12 soket, açılı</b>											
		1,5 m	1694509	0,3 m	1682346	0,3 m	1682427	0,3 m	1681541		
		3 m	1694512	0,6 m	1682359	0,6 m	1682430	0,6 m	1681554		
		5 m	1694525	1,5 m	1682362	1,5 m	1682443	1,5 m	1681567		
		10 m	1694538	3 m	1682375	3 m	1682456	3 m	1681570		
		değişken	1696714	değişken	1697700	değişken	1697739	değişken	1696772		
<b>M12 soket, açılı, pin 2-4 köprülülü</b>											
		1,5 m	1668195					0,3 m	1668399	0,3 m	1668632
		3 m	1668205					0,6 m	1668409	0,6 m	1668645
		5 m	1668218					1,5 m	1668412	1,5 m	1668658
		10 m	1681017					3 m	1668425	3 m	1668661
		değişken	1696727					değişken	1696785	değişken	1696824
<b>M12 soket, açılı, LED'li</b>											
		1,5 m	1694392	0,3 m	1693351	0,3 m	1682469	0,3 m	1694554		
		3 m	1694402	0,6 m	1693364	0,6 m	1682472	0,6 m	1694567		
		5 m	1694415	1,5 m	1693380	1,5 m	1682485	1,5 m	1694570		
		10 m	1694428	3 m	1693403	3 m	1682498	3 m	1694583		
		değişken	1696730	değişken	1697713	değişken	1697742	değişken	1696798		
<b>M12 soket, açılı, LED'li, pin 2-4 köprülülü</b>											
		1,5 m	1668250					0,3 m	1668438		
		3 m	1668263					0,6 m	1668441		
		5 m	1668276					1,5 m	1668454		
		10 m	1681059					3 m	1668467		
		değişken	1696743					değişken	1696808	değişken	1696837

**Sabit kablo uzunluklu ürün bilgisi:**

Sabit kablo uzunluklu ürünler halogen-free  
PUR kablo tipiyle stoktan temin edilir.

**Değişken kablolu ürünler için sipariş bilgisi:**

4,5 m uzunlukta sensör/aktüatör kablosu için, PUR, halogen-free, siyah, bir tarafı düz 3 pinli M12 konnektör diğer tarafı düz M12 soket, sipariş bilgileri aşağıdaki gibidir:

Sipariş No.	Kablo tipi	Uzunluk [m] 40 m, maksimum
1696756	PUR	4,5

Minimum sipariş miktarı:  
25 adet

Artışlar:  
0,2 ... 3 m = 0,1 m  
> 3 m = 0,5 m

Kablo tanımı	Kablo tipi	Kullanım:
PUR, halogen-free - siyah E221474	PUR	M8/M12
PUR, halogen-free - gri E221474	280	M8/M12
TPE-U çok esnek - gri E221474	800	M8/M12
PUR irradiated - turuncu E221474	150	M12
PVC - siyah E221474	PVC	M8/M12
PVC - gri E221474	500	M8/M12
PVC - sarı E221474	540	M12
PVC 105° - sarı E221474	542	M12

Renk kodu	Pin ataması
BN	1
BK	4
BU	3

M12 ve M8 konnektörlerinin kombinasyonu, sınırlayıcı M8 değeri nominal gerilim için geçerlidir.

	Teknik veriler	Teknik veriler	Teknik veriler	Teknik veriler
	M8 3-pinli	M8 3-pinli, LED'li	M12 3-pinli	M12 3-pinli, LED'li
Nominal gerilim	48 V AC / 60 V DC	24 V / 24 V DC	250 V AC / 250 V DC	24 V / 24 V DC
Nominal akım [A]	4	4	4	4
Kontakt malzemesi	CuSn	CuSn	CuSn	CuSn
Kontakt yüzey malzemesi	Ni/Au	Ni/Au	Ni/Au	Ni/Au
Gövde malzemesi	TPU, zor tutuşur, kendiliğinden söner	TPU, zor tutuşur, kendiliğinden söner	TPU, zor tutuşur, kendiliğinden söner	TPU, zor tutuşur, kendiliğinden söner
M8 yuvarlak konnektör, uyumluluk:	IEC 61076-2-104	IEC 61076-2-104	-	-
M12 yuvarlak konnektör, uyumluluk:	-	-	IEC 61076-2-101	IEC 61076-2-101
Koruma sınıfı	IP65 / IP67 / IP68	IP65 / IP67 / IP68	IP65 / IP67 / IP68	IP65 / IP67 / IP68
Sıcaklık verileri				
Fiş / Soket [°C]	-25 ... 90	-25 ... 90	-25 ... 90	-25 ... 90

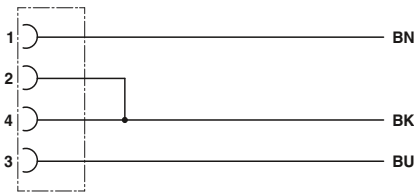

Köprülü M12 soketlerin kontak ataması

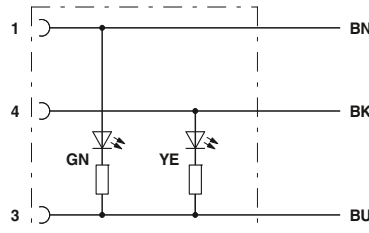

İki LED'li M8/M12 soketin kontak ataması

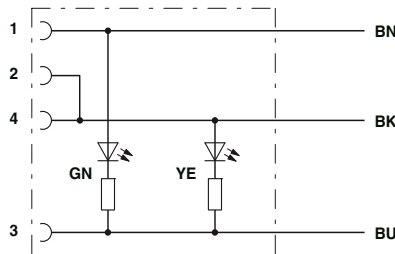

2 LED'li M12 soketlerin kontak ataması, köprülü

# Sensör/aktuatör kabloları

## Montajlı kablolar

### M8 ve M12 SAC kablo, 3-pinli, kablo tipi: PVC

#### Notlar:

Kablo kaliteleri hakkında bilgi için bkz sayfa 318

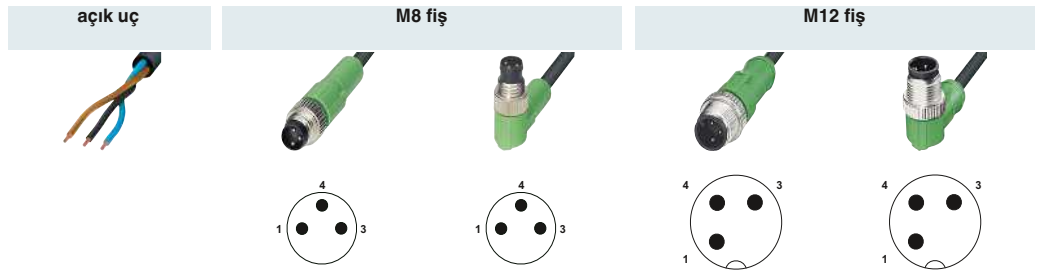

		Sipariş verileri		Sipariş verileri		Sipariş verileri		Sipariş verileri		Sipariş verileri		
		Sipariş No.		Sipariş No.		Sipariş No.		Sipariş No.		Sipariş No.		
<b>açık uç</b>												
			1,5 m	1415861	1,5 m	1415865	1,5 m	1414434	1,5 m	1414447		
			3 m	1415862	3 m	1415866	3 m	1414435	3 m	1414448		
			5 m	1415863	5 m	1415867	5 m	1693173	5 m	1414449		
			10 m	1447280	10 m	1415869	10 m	1414437	10 m	1414450		
			değişken	1697548	değişken	1697551	değişken	1696662	değişken	1696675		
<b>M8 soket, düz</b>												
			1,5 m	1415870	0,3 m	1415877	0,3 m	1415525	0,3 m	1415534		
			3 m	1415871	0,6 m	1415878	0,6 m	1415527	0,6 m	1415535		
			5 m	1510748	1,5 m	1415879	1,5 m	1415528	1,5 m	1415536		
			10 m	1506532	3 m	1415880	3 m	1415529	3 m	1415537		
			değişken	1697580	değişken	1697632	değişken	1696840	değişken	1696895		
<b>M8 soket, açılı</b>												
			1,5 m	1415872	0,3 m	1415886	0,3 m	1415530	0,3 m	1415538		
			3 m	1446320	0,6 m	1415888	0,6 m	1415531	0,6 m	1415539		
			5 m	1403253	1,5 m	1415889	1,5 m	1415532	1,5 m	1415540		
			10 m	1403773	3 m	1415890	3 m	1415533	3 m	1415541		
			değişken	1697603	değişken	1697645	değişken	1696866	değişken	1696905		
<b>M8 soket, açılı, 2 LED'li</b>												
			1,5 m	1415874	0,3 m	1415896	0,3 m	1415901				
			3 m	1415875	0,6 m	1415897	0,6 m	1415902				
			5 m	1508174	1,5 m	1415898	1,5 m	1415903				
			10 m	1415876	3 m	1415899	3 m	1415904				
			değişken	1697616	değişken	1697658	değişken	1697687	değişken	1696879	değişken	1696918
<b>M12 soket, düz</b>												
			1,5 m	1414451				0,3 m	1414576			
			3 m	1414452				0,6 m	1414577			
			5 m	1400505				1,5 m	1414578			
			10 m	1403486				3 m	1414579			
			değişken	1696688	değişken	1697690	değişken	1697726	değişken	1696756		
<b>M12 soket, düz, pin 2-4 köprülü</b>												
			değişken	1696691				değişken	1696769	değişken	1696811	
<b>M12 soket, düz, 2 LED'li</b>												
			1,5 m	1414556								
			3 m	1414561								
			5 m	1508459								
			10 m	1414565								
			değişken	1696701	değişken	1514197		değişken	1511802	değişken	1524763	
<b>M12 soket, açılı</b>												
			1,5 m	1414552				0,3 m	1414580			
			3 m	1414553				0,6 m	1414581			
			5 m	1579051				1,5 m	1415519			
			10 m	1453821				3 m	1415520			
			değişken	1696714	değişken	1697700	değişken	1697739	değişken	1696772		
<b>M12 soket, açılı, pin 2-4 köprülü</b>												
			değişken	1696727				değişken	1696785	değişken	1696824	
<b>M12 soket, açılı, 2 LED'li</b>												
			1,5 m	1414571				0,3 m	1415521			
			3 m	1414573				0,6 m	1415522			
			5 m	1505326				1,5 m	1415523			
			10 m	1414575				3 m	1415524			
			değişken	1696730	değişken	1697713	değişken	1697742	değişken	1696798		
<b>M12 soket, açılı, LED'li, pin 2-4 köprülü</b>												
			değişken	1696743				değişken	1696808	değişken	1696837	

**Sabit kablo uzunluklu ürün bilgisi:**

Sabit kablo uzunluklu ürünler PVC kablo tipiyle stoktan temin edilir.

**Değişken kablolu ürünler için sipariş bilgisi:**

4,5 m uzunlukta sensör/aktüatör kablosu için, PVC, siyah, düz 3 pinli M12 konnektör diğer tarafı düz M12 soket, sipariş bilgileri aşağıdaki gibidir:

Sipariş No.	Kablo tipi	Uzunluk [m] 40 m, maksimum
1696756	PVC	4,5

Artışlar:  
0,2 ... 3 m = 0,1 m  
> 3 m = 0,5 m

Minimum sipariş miktarı:  
25 adet

Kablo tanımı	Kablo tipi	Kullanım:
PVC - siyah E221474	PVC	M8/M12
PVC - gri E221474	500	M8/M12
PVC - sarı E221474	540	M12
PVC 105° - sarı E221474	542	M12
PUR, halogen-free - siyah E221474	PUR	M8/M12
PUR irradiated - turuncu E221474	150	M12
PUR, halogen-free - gri E221474	280	M8/M12
TPE-U çok esnek - gri E221474	800	M8/M12

Renk kodu	Pin ataması
BN	1
BK	4
BU	3

M12 ve M8 konnektörlerinin kombinasyonu, sınırlayıcı M8 değeri nominal gerilim için geçerlidir.

	Teknik veriler	Teknik veriler	Teknik veriler	Teknik veriler
	<b>M8 3-pinli</b>	<b>M8 3-pinli, LED'li</b>	<b>M12 3-pinli</b>	<b>M12 3-pinli, LED'li</b>
Nominal gerilim	48 V AC / 60 V DC	24 V / 24 V DC	250 V AC / 250 V DC	24 V / 24 V DC
Nominal akım [A]	4	4	4	4
Kontakt malzemesi	CuSn	CuSn	CuSn	CuSn
Kontakt yüzey malzemesi	Ni/Au	Ni/Au	Ni/Au	Ni/Au
Gövde malzemesi	TPU, zor tutuşur, kendiliğinden söner	TPU, zor tutuşur, kendiliğinden söner	TPU, zor tutuşur, kendiliğinden söner	TPU, zor tutuşur, kendiliğinden söner
M8 yuvarlak konnektör, uyumluluk:	IEC 61076-2-104	IEC 61076-2-104	-	-
M12 yuvarlak konnektör, uyumluluk:	-	-	IEC 61076-2-101	IEC 61076-2-101
Koruma sınıfı	IP65 / IP67 / IP68	IP65 / IP67 / IP68	IP65 / IP67 / IP68	IP65 / IP67 / IP68
Sıcaklık verileri				
Fiş / Soket [°C]	-25 ... 90	-25 ... 90	-25 ... 90	-25 ... 90

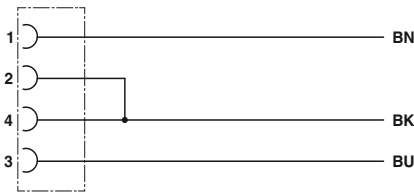

Köprülü M12 soketlerin kontak ataması

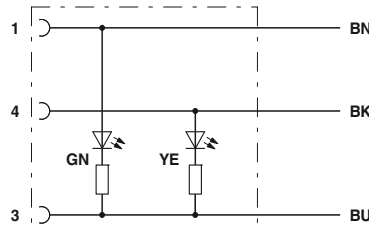

İki LED'li M8/M12 soketin kontak ataması

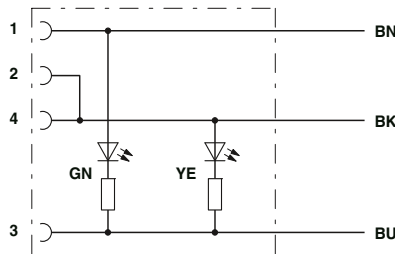

2 LED'li M12 soketlerin kontak ataması, köprülü

# Sensör/aktuatör kablolaması

## Montajlı kablolar

### M12 SAC kablo, 3-pinli, kablo tipi: 800

#### Notlar:

Kablo kaliteleri hakkında bilgi için bkz sayfa 324

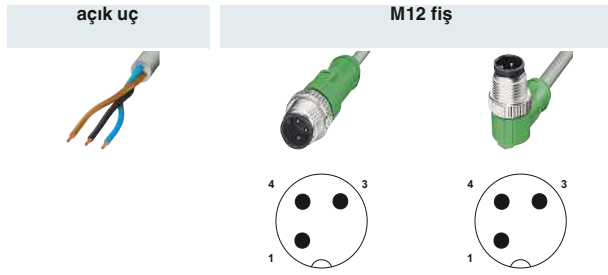

	Sipariş verileri	Sipariş verileri	Sipariş verileri
	Sipariş No.	Sipariş No.	Sipariş No.
<b>açık uç</b>			
	1,5 m	1456734	1,5 m
	3 m	1456747	3 m
	5 m	1456750	5 m
	10 m	1456763	10 m
	değişken	1696662	değişken
<b>M12 soket, düz</b>			
	0,3 m	1456776	
	0,6 m	1456789	
	1,5 m	1456792	
	3 m	1456802	
	değişken	1696688	değişken
<b>M12 soket, açılı</b>			
	0,3 m	1456815	
	0,6 m	1456828	
	1,5 m	1456831	
	3 m	1456844	
	değişken	1696714	değişken
<b>M12 soket, açılı, 2 LED'li</b>			
	0,3 m	1456857	
	0,6 m	1456860	
	1,5 m	1456873	
	3 m	1456886	
	değişken	1696730	değişken

### Sabit kablo uzunluklu ürün bilgisi:

Sabit kablo uzunluklu ürünler oldukça esnek 800 kablo tipiyle stoktan temin edilir.

Kablo tanımı	Kablo tipi	Renk kodu	Pin ataması
TPE-U çok esnek - gri Robotlar ve Hareketli kablo kanalları	800	BN	1
		BK	4
		BU	3

### Değişken kablolu ürünler için sipariş örneği:

4,5 m uzunlukta sensör/aktuatör kablosu için, TPE-U 800, düz 3 pinli M12 fiş diğer tarafı açık kablo, sipariş bilgileri aşağıdaki gibidir:

Sipariş No.	Kablo tipi	Uzunluk [m] 40 m, maksimum
1696662	800	4,5
Minimum sipariş miktarı: 25 adet		
Artışlar: 0,2 ... 3 m = 0,1 m > 3 m = 0,5 m		

	Teknik veriler	Teknik veriler
	M12 3-pinli	M12 3-pinli, LED'li
Nominal gerilim	250 V AC / 250 V DC	24 V / 24 V DC
Nominal akım [A]	4	4
Kontakt malzemesi	CuSn	CuSn
Kontakt yüzey malzemesi	Ni/Au	Ni/Au
Gövde malzemesi	TPU, zor tutuşur, kendiliğinden söner	TPU, zor tutuşur, kendiliğinden söner
Malzeme, dışlar	Çinko pres döküm, nikel kaplı	Çinko pres döküm, nikel kaplı
M12 yuvarlak konektör, uyumluluk:	IEC 61076-2-101	IEC 61076-2-101
Koruma sınıfı	IP65 / IP67 / IP68	IP65 / IP67 / IP68
Sıcaklık verileri		
Fiş / Soket	-25 ... 90	-25 ... 90



**M8 ve M12 SAC kablo,  
3-pinli, ekranlı,  
kablo tipi: PUR**

**Notlar:**

Kablo kaliteleri hakkında bilgi için bkz sayfa 318

açık uç



M8 fiş,  
360° ekranlı



M12 fiş,  
360° ekranlı



Sipariş verileri

Sipariş verileri

Sipariş verileri

Sipariş verileri

Sipariş verileri

açık uç	Sipariş No.	Sipariş No.	Sipariş No.	Sipariş No.	Sipariş No.
	1,5 m	1,5 m	1,5 m	1,5 m	1,5 m
	3 m	3 m	3 m	3 m	3 m
	5 m	5 m	5 m	5 m	5 m
	10 m	10 m	10 m	10 m	10 m
	değişken	değişken	değişken	değişken	değişken
<b>M8 soket, düz, 360° ekranlı</b>					
	1,5 m	0,3 m			
	3 m	0,6 m			
	5 m	1,5 m			
	10 m	3 m			
	değişken	değişken	değişken		
<b>M8 soket, açılı, 360° ekranlı</b>					
	1,5 m				
	3 m				
	5 m				
	10 m				
	değişken	değişken	değişken		
<b>M12 soket, düz, 360° ekranlı</b>					
	1,5 m		0,3 m		
	3 m		0,6 m		
	5 m		1,5 m		
	10 m		3 m		
	değişken		değişken	değişken	değişken
<b>M12 soket, açılı, 360° ekranlı</b>					
	1,5 m		0,3 m		
	3 m		0,6 m		
	5 m		1,5 m		
	10 m		3 m		
	değişken		değişken	değişken	değişken

**Sabit kablo uzunluklu ürün bilgisi:**

Sabit kablo uzunluklu ürünler halogen-free PUR kablo tipiyle stoktan temin edilir.

Kablo tanımı	Kablo tipi	Kullanım:	Renk kodu	Pin ataması
PUR, halogen-free - siyah E221474	PUR	M8/M12	BN	1
PVC - siyah E221474	PVC	M12	BK	4
PVC - gri E221474	500	M12	BU	3

**Değişken kablolu ürünler için sipariş bilgisi:**

4,5 m uzunlukta ekranlı sensör/aktüatör kablosu için, PUR, halogen-free, siyah, düz 3 pinli M12 konektör diğer tarafı düz M12 soket, sipariş bilgileri aşağıdaki gibidir:

Sipariş No.	Kablo tipi	Uzunluk [m]
1536049	PUR	4,5
Artışlar: 0,2 ... 3 m = 0,1 m > 3 m = 0,5 m		
Minimum sipariş miktarı: 25 adet		

M12 ve M8 konektörlerinin kombinasyonu, sınırlayıcı M8 değeri nominal gerilim için geçerlidir.

	Teknik veriler	Teknik veriler
	<b>M8</b> 3-pinli, ekranlı	<b>M12</b> 3-pinli, ekranlı
Nominal gerilim	48 V AC / 60 V DC	48 V AC / 60 V DC
Nominal akım [A]	4	4
Kontakt malzemesi	CuSn	CuSn
Kontakt yüzey malzemesi	Ni/Au	Ni/Au
Gövde malzemesi	TPU, zor tutuşur, kendiliğinden söner	TPU, zor tutuşur, kendiliğinden söner
M8 yuvarlak konektör, uyumluluk:	IEC 61076-2-104	-
M12 yuvarlak konektör, uyumluluk:	-	IEC 61076-2-101
Koruma sınıfı	IP65 / IP67	IP65 / IP67
Sıcaklık verileri		
Fiş / Soket [°C]	-25 ... 90	-25 ... 90

# Sensör/aktuatör kabloları

## Montajlı kablolar

### M8 ve M12 SAC kablo, 4-pinli, kablo tipi: PUR

#### Notlar:

Kablo kaliteleri hakkında bilgi için bkz sayfa 318

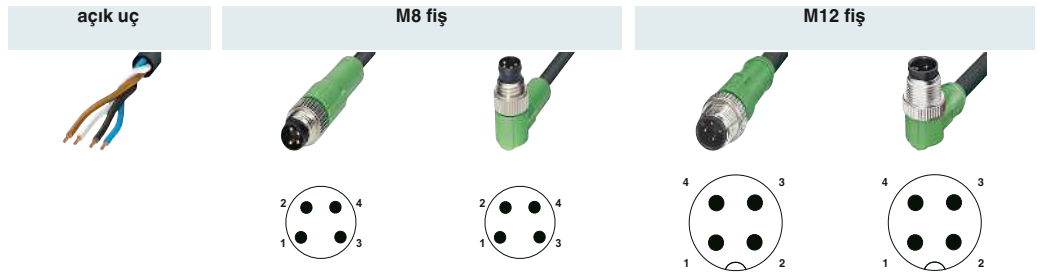

		Sipariş verileri		Sipariş verileri		Sipariş verileri		Sipariş verileri		Sipariş verileri	
		Sipariş No.		Sipariş No.		Sipariş No.		Sipariş No.		Sipariş No.	
<b>açık uç</b>											
		1,5 m	1681787	1,5 m	1681813	1,5 m	1668043	1,5 m	1668166		
		3 m	1681790	3 m	1681826	3 m	1668056	3 m	1668179		
		5 m	1681800	5 m	1681839	5 m	1668069	5 m	1668182		
		10 m	1694143	10 m	1694156	10 m	1682993	10 m	1694457		
		değişken	1697755	değişken	1697768	değişken	1696947	değişken	1696950		
<b>M8 soket, düz</b>											
		1,5 m	1681842	0,3 m	1682142	0,3 m	1682223	0,3 m	1694923		
		3 m	1681855	0,6 m	1682155	0,6 m	1682236	0,6 m	1693076		
		5 m	1681868	1,5 m	1682168	1,5 m	1682249	1,5 m	1693089		
		10 m	1683484	3 m	1682171	3 m	1682252	3 m	1694936		
		değişken	1697771	değişken	1697797	değişken	1697810	değişken	1697072	değişken	1507874
<b>M8 soket, açılı</b>											
		1,5 m	1681871	0,3 m	1682184	0,3 m	1682265			0,3 m	1671551
		3 m	1681884	0,6 m	1682197	0,6 m	1682278			0,6 m	1671564
		5 m	1681897	1,5 m	1682207	1,5 m	1682281			1,5 m	1671577
		10 m	1694172	3 m	1682210	3 m	1682294			3 m	1671580
		değişken	1697784	değişken	1697807	değişken	1697823	değişken	1697085		
<b>M8 soket, açılı, 2 LED'li</b>											
		değişken	1517673					değişken	1515031		
<b>M12 soket, düz</b>											
		1,5 m	1668108					0,3 m	1668357	0,3 m	1668593
		3 m	1668111					0,6 m	1668360	0,6 m	1668603
		5 m	1668124					1,5 m	1668373	1,5 m	1668616
		10 m	1683002					3 m	1668386	3 m	1668629
		değişken	1696963	değişken	1506697			değişken	1697001	değişken	1697030
<b>M12 soket, düz, 2 LED'li</b>											
		1,5 m	1694800								
		3 m	1694813								
		5 m	1694826								
		10 m	1694839								
		değişken	1696976								
<b>M12 soket, açılı</b>											
		1,5 m	1668221					0,3 m	1668470	0,3 m	1668713
		3 m	1668234					0,6 m	1668483	0,6 m	1668726
		5 m	1668247					1,5 m	1668496	1,5 m	1668739
		10 m	1681389					3 m	1668506	3 m	1668742
		değişken	1696989	değişken	1511718	değişken	1697836	değişken	1697014	değişken	1697043
<b>M12 soket, açılı, 3 LED'li</b>											
		1,5 m	1668289					0,3 m	1668519	0,3 m	1668755
		3 m	1668292					0,6 m	1668522	0,6 m	1668768
		5 m	1668302					1,5 m	1668535	1,5 m	1668771
		10 m	1681020					3 m	1668548	3 m	1668784
		değişken	1696992					değişken	1697027	değişken	1697056

**Sabit kablo uzunluklu ürün bilgisi:**

Sabit kablo uzunluklu ürünler halogen-free PUR kablo tipiyle stoktan temin edilir.

**Değişken kablolu ürünler için sipariş bilgisi:**

4,5 m uzunlukta sensör/aktüatör kablosu için, PUR, halogen-free, siyah, bir tarafı düz 4 pinli M12 konnektör diğer tarafı düz M12 soket, sipariş bilgileri aşağıdaki gibidir:

Sipariş No.	Kablo tipi	Uzunluk [m] 40 m, maksimum
1697001	PUR	4,5

Artışlar:  
0,2 ... 3 m = 0,1 m  
> 3 m = 0,5 m

Minimum sipariş miktarı:  
25 adet

Kablo tanımı	Kablo tipi	Kullanım:	Renk kodu	Pin ataması
PUR, halogen-free - siyah E221474	PUR	M8/M12	BN	1
PUR, halogen-free - sarı E221474	240	M12	WH	2
PUR, halogen-free - gri E221474	280	M8/M12	BK	4
TPE-U çok esnek - gri E221474	800	M8/M12	BU	3
PUR irradiated - turuncu E221474	150	M12		
PUR irradiated - sarı E221474	160	M12		
PVC - siyah E221474	PVC	M8/M12		
PVC - gri E221474	500	M8/M12		
PVC - sarı E221474	540	M12		
PVC 105° - sarı E221474	542	M12		

M12 ve M8 konnektörlerinin kombinasyonu, sınırlayıcı M8 değeri nominal gerilim için geçerlidir.

	Teknik veriler	Teknik veriler	Teknik veriler	Teknik veriler
	<b>M8 4-pinli</b>	<b>M8 4-pinli, LED'li</b>	<b>M12 4-pinli</b>	<b>M12 4-pinli, LED'li</b>
Nominal gerilim	48 V AC / 60 V DC	24 V / 24 V DC	250 V AC / 250 V DC	24 V / 24 V DC
Nominal akım [A]	4	4	4	4
Kontakt malzemesi	CuSn	CuSn	CuSn	CuSn
Kontakt yüzey malzemesi	Ni/Au	Ni/Au	Ni/Au	Ni/Au
Gövde malzemesi	TPU, zor tutuşur, kendiliğinden söner	TPU, zor tutuşur, kendiliğinden söner	TPU, zor tutuşur, kendiliğinden söner	TPU, zor tutuşur, kendiliğinden söner
M8 yuvarlak konnektör, uyumluluk:	IEC 61076-2-104	IEC 61076-2-104	-	-
M12 yuvarlak konnektör, uyumluluk:	-	-	IEC 61076-2-101	IEC 61076-2-101
Koruma sınıfı	IP65 / IP67 / IP68	IP65 / IP67 / IP68	IP65 / IP67 / IP68	IP65 / IP67 / IP68
Sıcaklık verileri				
Fiş / Soket [°C]	-25 ... 90	-25 ... 90	-25 ... 90	-25 ... 90

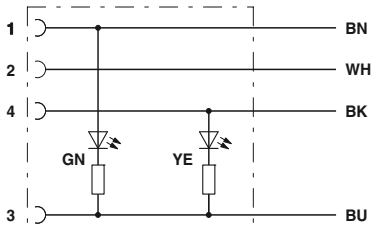

LED'li M8/M12 soketin kontak ataması

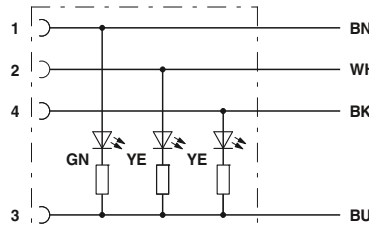

2 LED'li M12 soketlerin kontak ataması

# Sensör/aktuatör kabloları

## Montajlı kablolar

### M8 ve M12 SAC kablo, 4-pinli, kablo tipi: PVC

#### Notlar:

Kablo kaliteleri hakkında bilgi için bkz sayfa 318

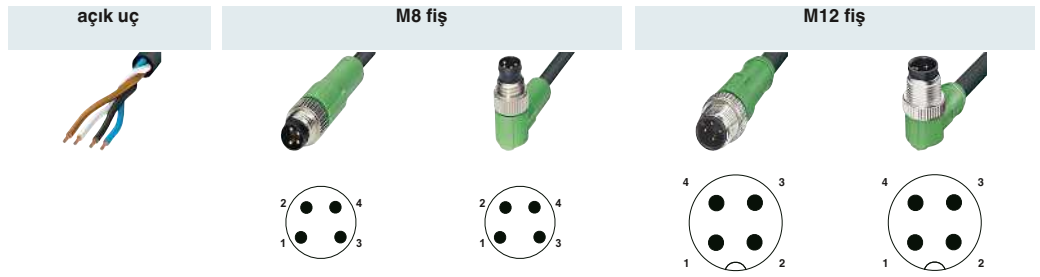

		Sipariş verileri		Sipariş verileri		Sipariş verileri		Sipariş verileri		Sipariş verileri	
		Sipariş No.		Sipariş No.		Sipariş No.		Sipariş No.		Sipariş No.	
<b>açık uç</b>				1,5 m	1415542	1,5 m	1415546	1,5 m	1415585	1,5 m	1415591
				3 m	1415543	3 m	1415547	3 m	1415588	3 m	1415592
				5 m	1415544	5 m	1415548	5 m	1415589	5 m	1415593
				10 m	1415545	10 m	1415549	10 m	1415590	10 m	1415594
				değişken	1697755	değişken	1697768	değişken	1696947	değişken	1696950
<b>M8 soket, düz</b>		1,5 m	1415550	0,3 m	1415556	0,3 m	1415576	0,3 m	1415671		
		3 m	1415551	0,6 m	1415557	0,6 m	1415577	0,6 m	1415672		
		5 m	1403252	1,5 m	1415558	1,5 m	1415578	1,5 m	1415673		
		10 m	1401062	3 m	1415560	3 m	1415579	3 m	1415674		
		değişken	1697771	değişken	1697797	değişken	1697810	değişken	1697072	değişken	1507874
<b>M8 soket, açılı</b>		1,5 m	1415552	0,3 m	1415562	0,3 m	1415580			0,3 m	1415667
		3 m	1415554	0,6 m	1415572	0,6 m	1415581			0,6 m	1415668
		5 m	1403254	1,5 m	1415573	1,5 m	1415582			1,5 m	1415669
		10 m	1401064	3 m	1415574	3 m	1415583			3 m	1415670
		değişken	1697784	değişken	1697807	değişken	1697823	değişken	1697085		
<b>M8 soket, açılı, 2 LED'li</b>											
		değişken	1517673					değişken	1515031		
<b>M12 soket, düz</b>		1,5 m	1544976					0,3 m	1415611	0,3 m	1415627
		3 m	1404407					0,6 m	1415612	0,6 m	1415628
		5 m	1404408					1,5 m	1415613	1,5 m	1415635
		10 m	1446333					3 m	1415614	3 m	1415636
		değişken	1696963	değişken	1506697			değişken	1697001	değişken	1697030
<b>M12 soket, düz, 2 LED'li</b>		1,5 m	1415596								
		3 m	1415597								
		5 m	1415602								
		10 m	1415605								
		değişken	1696976								
<b>M12 soket, açılı</b>		1,5 m	1415606					0,3 m	1415617	0,3 m	1415642
		3 m	1693526					0,6 m	1454817	0,6 m	1415643
		5 m	1693539					1,5 m	1415618	1,5 m	1415644
		10 m	1415608					3 m	1415619	3 m	1415645
		değişken	1696989	değişken	1511718	değişken	1697836	değişken	1697014	değişken	1697043
<b>M12 soket, açılı, 3 LED'li</b>		1,5 m	1415609					0,3 m	1415620	0,3 m	1415646
		3 m	1415610					0,6 m	1415623	0,6 m	1415647
		5 m	1404961					1,5 m	1415624	1,5 m	1415648
		10 m	1401063					3 m	1415625	3 m	1415650
		değişken	1696992					değişken	1697027	değişken	1697056

**Sabit kablo uzunluklu ürün bilgisi:**

Sabit kablo uzunluklu ürünler PVC kablo tipiyle stoktan temin edilir.

**Değişken kablolu ürünler için sipariş bilgisi:**

4,5 m uzunlukta sensör/aktüatör kablosu için, PVC, siyah, düz 4 pinli M12 konnektör diğer tarafı düz M12 soket, sipariş bilgileri aşağıdaki gibidir:

Sipariş No.	Kablo tipi	Uzunluk [m] 40 m, maksimum
1697001	PVC	4,5

Minimum sipariş miktarı:  
25 adet

Artışlar:  
0,2 ... 3 m = 0,1 m  
> 3 m = 0,5 m

Kablo tanımı	Kablo tipi	Kullanım:	Renk kodu	Pin ataması
PVC - siyah E221474	PVC	M8/M12	BN	1
PVC - gri E221474	500	M8/M12	WH	2
PVC - sarı E221474	540	M12	BK	4
PVC 105° - sarı E221474	542	M12	BU	3
PUR, halogen-free - siyah E221474	PUR	M8/M12		
PUR, halogen-free - sarı E221474	240	M12		
PUR, halogen-free - gri E221474	280	M8/M12		
PUR irradiated - turuncu E221474	150	M12		
PUR irradiated - sarı E221474	160	M12		
TPE-U çok esnek - gri E221474	800	M8/M12		

M12 ve M8 konnektörlerinin kombinasyonu, sınırlayıcı M8 değeri nominal gerilim için geçerlidir.

	Teknik veriler	Teknik veriler	Teknik veriler	Teknik veriler
	<b>M8 4-pinli</b>	<b>M8 4-pinli, LED'li</b>	<b>M12 4-pinli</b>	<b>M12 4-pinli, LED'li</b>
Nominal gerilim	48 V AC / 60 V DC	24 V / 24 V DC	250 V AC / 250 V DC	24 V / 24 V DC
Nominal akım [A]	4	4	4	4
Kontakt malzemesi	CuSn	CuSn	CuSn	CuSn
Kontakt yüzey malzemesi	Ni/Au	Ni/Au	Ni/Au	Ni/Au
Gövde malzemesi	TPU, zor tutuşur, kendiliğinden söner	TPU, zor tutuşur, kendiliğinden söner	TPU, zor tutuşur, kendiliğinden söner	TPU, zor tutuşur, kendiliğinden söner
M8 yuvarlak konnektör, uyumluluk:	IEC 61076-2-104	IEC 61076-2-104	-	-
M12 yuvarlak konnektör, uyumluluk:	-	-	IEC 61076-2-101	IEC 61076-2-101
Koruma sınıfı	IP65 / IP67 / IP68	IP65 / IP67 / IP68	IP65 / IP67 / IP68	IP65 / IP67 / IP68
Sıcaklık verileri				
Fiş / Soket [°C]	-25 ... 90	-25 ... 90	-25 ... 90	-25 ... 90

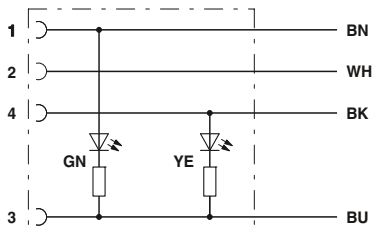

LED'li M8/M12 soketin kontak ataması

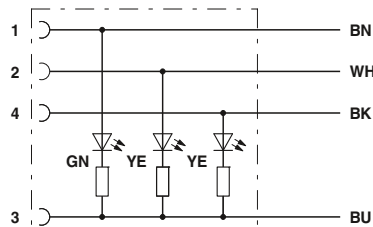

2 LED'li M12 soketlerin kontak ataması

# Sensör/aktuatör kablolaması

## Montajlı kablolar

### M12 SAC kablo, 4-pinli, kablo tipi: 800

Notlar:  
Kablo kaliteleri hakkında bilgi için bkz sayfa 324

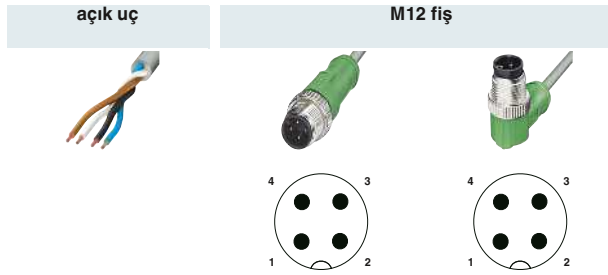

	Sipariş verileri	Sipariş verileri	Sipariş verileri
	Sipariş No.	Sipariş No.	Sipariş No.
<b>açık uç</b>			
	1,5 m	1457018	1,5 m
	3 m	1457021	3 m
	5 m	1457034	5 m
	10 m	1457047	10 m
	değişken	1696947	değişken
<b>M12 soket, düz</b>			
	0,3 m	1457050	
	0,6 m	1457063	
	1,5 m	1567270	
	3 m	1457076	
	değişken	1697001	
<b>M12 soket, açılı</b>			
	0,3 m	1457089	
	0,6 m	1567225	
	1,5 m	1567238	
	3 m	1457092	
	değişken	1697014	
<b>M12 soket, açılı, 3 LED'li</b>			
	0,3 m	1457102	
	0,6 m	1567173	
	1,5 m	1567199	
	3 m	1457115	
	değişken	1697027	

### Sabit kablo uzunluklu ürün bilgisi:

Sabit kablo uzunluklu ürünler oldukça esnek 800 kablo tipiyle stoktan temin edilir.

Kablo tanımı	Kablo tipi	Renk kodu	Pin ataması
TPE-U çok esnek - gri Robotlar ve Hareketli kablo kanalları	800	BN	1
		WH	2
		BK	4
		BU	3

### Değişken kablolu ürünler için sipariş örneği:

4,5 m uzunlukta sensör/aktuatör kablosu için, TPE-U 800, düz 4 pinli M12 fiş diğer taraftı açık kablo, sipariş bilgileri aşağıdaki gibidir:

Sipariş No.	Kablo tipi	Uzunluk [m] 40 m, maksimum
1696947	800	4,5
Minimum sipariş miktarı: 25 adet		
Artışlar: 0,2 ... 3 m = 0,1 m > 3 m = 0,5 m		

	Teknik veriler	Teknik veriler
	M12 4-pinli	M12 4-pinli, LED'li
Nominal gerilim	250 V AC / 250 V DC	24 V / 24 V DC
Nominal akım [A]	4	4
Kontakt malzemesi	CuSn	CuSn
Kontakt yüzey malzemesi	Ni/Au	Ni/Au
Gövde malzemesi	TPU, zor tutuşur, kendiliğinden söner	TPU, zor tutuşur, kendiliğinden söner
Malzeme, dışlar	Çinko pres döküm, nikel kaplı	Çinko pres döküm, nikel kaplı
M12 yuvarlak konektör, uyumluluk:	IEC 61076-2-101	IEC 61076-2-101
Koruma sınıfı	IP65 / IP67 / IP68	IP65 / IP67 / IP68
Sıcaklık verileri		
Fiş / Soket	-25 ... 90	-25 ... 90

**M8 ve M12 SAC kablo,  
4-pinli, ekranlı,  
kablo tipi: PUR**

**Notlar:**

Kablo kaliteleri hakkında bilgi için bkz sayfa 318

açık uç



M8 fiş,  
360° ekranlı



M12 fiş,  
360° ekranlı

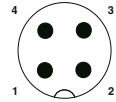
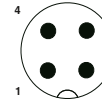

Sipariş verileri

Sipariş verileri

Sipariş verileri

Sipariş verileri

Sipariş verileri

açık uç	Sipariş No.	Sipariş No.	Sipariş No.	Sipariş No.	Sipariş No.	Sipariş No.			
		1,5 m	<b>1521818</b>	1,5 m	<b>1521863</b>	1,5 m	<b>1682715</b>	1,5 m	<b>1682870</b>
		3 m	<b>1521821</b>	3 m	<b>1521876</b>	3 m	<b>1682618</b>	3 m	<b>1682883</b>
		5 m	<b>1521834</b>	5 m	<b>1521889</b>	5 m	<b>1682647</b>	5 m	<b>1682896</b>
		10 m	<b>1521847</b>	10 m	<b>1521892</b>	10 m	<b>1694389</b>	10 m	<b>1500703</b>
		değişken	<b>1521850</b>	değişken	<b>1521902</b>	değişken	<b>1697467</b>	değişken	<b>1697470</b>
<b>M8 soket, düz, 360°, ekranlı</b>		1,5 m	<b>1521915</b>	0,3 m	<b>1574580</b>				
		3 m	<b>1521928</b>	0,6 m	<b>1455722</b>				
		5 m	<b>1521931</b>	1,5 m	<b>1455735</b>				
		10 m	<b>1521944</b>	3 m	<b>1574603</b>				
		değişken	<b>1521957</b>	değişken	<b>1552094</b>	değişken	<b>1552117</b>		
<b>M8 soket, açılı, 360°, ekranlı</b>		1,5 m	<b>1521960</b>						
		3 m	<b>1521973</b>						
		5 m	<b>1521986</b>						
		10 m	<b>1521999</b>						
		değişken	<b>1522008</b>	değişken	<b>1552104</b>	değişken	<b>1552120</b>		
<b>M12 soket, düz, 360°, ekranlı</b>		1,5 m	<b>1682841</b>			0,3 m	<b>1500842</b>		
		3 m	<b>1682854</b>			0,6 m	<b>1500855</b>		
		5 m	<b>1682867</b>			1,5 m	<b>1500868</b>		
		10 m	<b>1500716</b>			3 m	<b>1500871</b>		
		değişken	<b>1697483</b>			değişken	<b>1536081</b>	değişken	<b>1536104</b>
<b>M12 soket, açılı, 360°, ekranlı</b>		1,5 m	<b>1682906</b>			0,3 m	<b>1500965</b>		
		3 m	<b>1682919</b>			0,6 m	<b>1500978</b>		
		5 m	<b>1682922</b>			1,5 m	<b>1500981</b>		
		10 m	<b>1500729</b>			3 m	<b>1500994</b>		
		değişken	<b>1697496</b>			değişken	<b>1536094</b>	değişken	<b>1536117</b>

**Sabit kablo uzunluklu ürün bilgisi:**

Sabit kablo uzunluklu ürünler halogen-free PUR kablo tipiyle stoktan temin edilir.

Kablo tanımı	Kablo tipi	Kullanım:	Renk kodu	Pin ataması
PUR, halogen-free - siyah E221474	PUR	M8/M12	BN	1
PVC - siyah E221474	PVC	M12	WH	2
PVC - gri E221474	500	M12	BK	4
			BU	3

**Değişken kablolu ürünler için sipariş bilgisi:**

4,5 m uzunlukta ekranlı sensör/aktüatör kablosu için, PUR, halogen-free, siyah, düz 4 pinli M12 konektör diğer tarafı düz M12 soket, sipariş bilgileri aşağıdaki gibidir:

Sipariş No.	Kablo tipi	Uzunluk [m] 40 m, maksimum
<b>1536081</b>	<b>PUR</b>	<b>4,5</b>
Artışlar: 0,2 ... 3 m = 0,1 m > 3 m = 0,5 m		
Minimum sipariş miktarı: 25 adet		

M12 ve M8 konektörlerinin kombinasyonu, sınırlayıcı M8 değeri nominal gerilim için geçerlidir.

	Teknik veriler	Teknik veriler
	<b>M8</b>	<b>M12</b>
	<b>4-pinli, ekranlı</b>	<b>4-pinli, ekranlı</b>
Nominal gerilim	48 V AC / 60 V DC	48 V AC / 60 V DC
Nominal akım [A]	4	4
Kontakt malzemesi	CuSn	CuSn
Kontakt yüzey malzemesi	Ni/Au	Ni/Au
Gövde malzemesi	TPU, zor tutuşur, kendiliğinden söner	TPU, zor tutuşur, kendiliğinden söner
M8 yuvarlak konektör, uyumluluk:	IEC 61076-2-104	-
M12 yuvarlak konektör, uyumluluk:	-	-
Koruma sınıfı	IP65 / IP67	IP65 / IP67
Sıcaklık verileri		
Fiş / Soket [°C]	-25 ... 90	-25 ... 90

# Sensör/aktüatör kablolaması

## Montajlı kablolar

### M8 SAC kablo, 5-pinli, B-kodlu, kablo tipi: PUR

#### Notlar:





Kablo kaliteleri hakkında bilgi için bkz sayfa 318

#### açık uç



#### M8 fiş



	Sipariş verileri	Sipariş verileri	Sipariş verileri
	Sipariş No.	Sipariş No.	Sipariş No.
<b>açık uç</b>			
		1,5 m <a href="#">1404461</a>	1,5 m <a href="#">1404465</a>
		3 m <a href="#">1404462</a>	3 m <a href="#">1404466</a>
		5 m <a href="#">1404463</a>	5 m <a href="#">1404467</a>
		10 m <a href="#">1404464</a>	10 m <a href="#">1404468</a>
<b>M8 soket, düz</b>			
		1,5 m <a href="#">1404470</a>	0,3 m <a href="#">1404479</a>
		3 m <a href="#">1404471</a>	0,6 m <a href="#">1404480</a>
		5 m <a href="#">1404473</a>	1,5 m <a href="#">1404481</a>
		10 m <a href="#">1404474</a>	3 m <a href="#">1404482</a>
<b>M8 soket, açılı</b>			
		1,5 m <a href="#">1404475</a>	
		3 m <a href="#">1404476</a>	
		5 m <a href="#">1404477</a>	
		10 m <a href="#">1404478</a>	

### Sabit kablo uzunluklu ürün bilgisi:

Sabit kablo uzunluklu ürünler halogen-free  
115 kablo tipiyle stoktan temin edilir.

Kablo tanımı	Kablo tipi	Renk kodu	Pin ataması
PUR, halogen-free - siyah	115	BN	1
		WH	2
		BK	4
		BU	3
		GY	5

#### Teknik veriler

M8, 5 kut.	
Nominal gerilim	30 V AC / 30 V DC
Nominal akım [A]	3
Kontakt malzemesi	CuSn
Kontakt yüzey malzemesi	Ni/Au
Gövde malzemesi	TPU, zor tutuşur, kendiliğinden söner
Malzeme dişler	Çinko pres döküm, nikel kaplı
M8 yuvarlak konnektör, uyumluluk:	IEC 61076-2-104
Koruma sınıfı	IP65 / IP67 / IP68
Sıcaklık verileri	
Fiş / Soket [°C]	-25 ... 90



## M12 SAC kablo, 5-pinli, kablo tipi: PUR

### Notlar:

Kablo kaliteleri hakkında bilgi için bkz sayfa 318

### açık uç



### M12 fiş

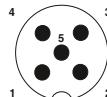
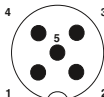

### Sipariş verileri

### Sipariş verileri

### Sipariş verileri

açık uç		Sipariş No.	Sipariş No.	Sipariş No.	Sipariş No.
		1,5 m	<b>1669767</b>	1,5 m	<b>1669796</b>
		3 m	<b>1669770</b>	3 m	<b>1669806</b>
		5 m	<b>1669783</b>	5 m	<b>1669819</b>
		10 m	<b>1683361</b>	10 m	<b>1694460</b>
		değişken	<b>1697098</b>	değişken	<b>1697108</b>
<b>M12 soket, düz</b> 	3	1,5 m	<b>1669822</b>	0,3 m	<b>1681583</b>
	4	3 m	<b>1669835</b>	0,6 m	<b>1681596</b>
	5	5 m	<b>1669848</b>	1,5 m	<b>1681606</b>
	10 m	<b>1683374</b>	3 m	<b>1681619</b>	
	değişken	<b>1697111</b>	değişken	<b>1697140</b>	değişken
<b>M12 soket, açılı</b> 	3	1,5 m	<b>1669851</b>	0,3 m	<b>1681622</b>
	4	3 m	<b>1669864</b>	0,6 m	<b>1681635</b>
	5	5 m	<b>1669877</b>	1,5 m	<b>1681648</b>
	10 m	<b>1694541</b>	3 m	<b>1681651</b>	
	değişken	<b>1697124</b>	değişken	<b>1697153</b>	değişken
<b>M12 soket, açılı, 3 LED'li</b> 	3	1,5 m	<b>1669880</b>	0,3 m	<b>1694635</b>
	4	3 m	<b>1669893</b>	0,6 m	<b>1694648</b>
	5	5 m	<b>1669903</b>	1,5 m	<b>1694651</b>
	10 m	<b>1694431</b>			
	değişken	<b>1697137</b>	değişken	<b>1697166</b>	değişken

## Sabit kablo uzunluklu ürün bilgisi:

Sabit kablo uzunluklu ürünler halogen-free PUR kablo tipiyle stoktan temin edilir.

## Değişken kablolu ürünler için sipariş bilgisi:

4,5 m uzunlukta ekranlı sensör/aktüatör kablosu için, PUR, halogen-free, siyah, bir tarafı düz 5 pinli M12 konektör diğer tarafı düz M12 soket, sipariş bilgileri aşağıdaki gibidir:

Sipariş No.	Kablo tipi	Uzunluk [m] 40 m, maksimum
<b>1697140</b>	<b>PUR</b>	<b>4,5</b>

Artışlar:  
0,2 ... 3 m = 0,1 m  
> 3 m = 0,5 m

Minimum sipariş miktarı:  
25 adet

### Kablo tanımı

PUR, halogen-free - siyah  
E221474

PUR, halogen-free - siyah, 5. tel gri  
E221474

TPE-U çok esnek - gri, 5. kablo gri  
E221474

PUR irradiated - turuncu  
E221474

PVC - siyah  
E221474

PVC - siyah, 5. tel gri  
E221474

PVC - gri  
E221474

PVC 105° - sarı  
E221474

PVC 105° - sarı, 5. kablo gri  
E221474

### Kablo tipi

**PUR**

**115**

**800**

**150**

**PVC**

**515**

**500**

**540**

**542**

### Renk kodu

BN		
WH		
BK		
BU		
GNYE		

### Pin ataması

1
2
4
3
5

### Teknik veriler

M12 5-pinli
48 V AC / 60 V DC
4
CuSn
Ni/Au
TPU, zor tutuşur, kendiliğinden söner
IEC 61076-2-101
IP65 / IP67 / IP68
-25 ... 90

### Teknik veriler

M12 5-pinli, LED'li
24 V / 24 V DC
4
CuSn
Ni/Au
TPU, zor tutuşur, kendiliğinden söner
IEC 61076-2-101
IP65 / IP67 / IP68
-25 ... 90

Nominal gerilim	[A]
Nominal akım	
Kontakt malzemesi	
Kontakt yüzey malzemesi	
Gövde malzemesi	
M12 yuvarlak konektör, uyumluluk:	
Koruma sınıfı	
Sıcaklık verileri	
Fiş / Soket	[°C]

# Sensör/aktuatör kablolaması

## Montajlı kablolar

### M12 SAC kablo, 5-pinli, kablo tipi: PVC

#### Notlar:

Kablo kaliteleri hakkında bilgi için bkz sayfa 318

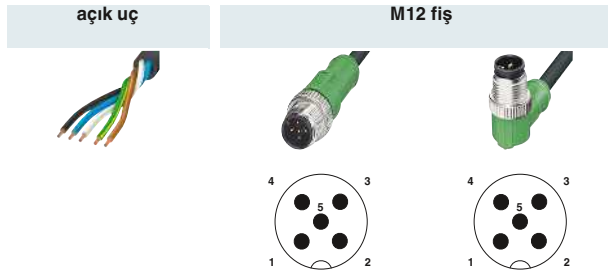

	Sipariş verileri	Sipariş verileri	Sipariş verileri
	Sipariş No.	Sipariş No.	Sipariş No.
<b>açık uç</b>			
	1,5 m	1415675	1,5 m
	3 m	1415676	3 m
	5 m	1415677	5 m
	10 m	1415678	10 m
	değişken	1697098	değişken
<b>M12 soket, düz</b>			
	1,5 m	1415683	0,3 m
	3 m	1415684	0,6 m
	5 m	1453889	1,5 m
	10 m	1415685	3 m
	değişken	1697111	değişken
<b>M12 soket, açılı</b>			
	1,5 m	1415686	0,3 m
	3 m	1415687	0,6 m
	5 m	1415688	1,5 m
	10 m	1415689	3 m
	değişken	1697124	değişken
<b>M12 soket, açılı, 3 LED'li</b>			
	1,5 m	1415690	0,3 m
	3 m	1415691	0,6 m
	5 m	1415693	1,5 m
	10 m	1415694	3 m
	değişken	1697137	değişken

### Sabit kablo uzunluklu ürün bilgisi:

Sabit kablo uzunluklu ürünler PVC kablo tipiyle stoktan temin edilir.

### Değişken kablolu ürünler için sipariş bilgisi:

4,5 m uzunlukta sensör/aktuatör kablosu için, PVC, siyah, düz 5 pinli M12 konnektör diğer tarafı düz M12 soket, sipariş bilgileri aşağıdaki gibidir:

Sipariş No.	Kablo tipi	Uzunluk [m] 40 m, maksimum
1697140	PVC	4,5
Artışlar: 0,2 ... 3 m = 0,1 m > 3 m = 0,5 m		
Minimum sipariş miktarı: 25 adet		

Kablo tanımı	Kablo tipi	Renk kodu	Pin ataması
PVC - siyah E221474	PVC	BN	1
PVC - siyah, 5. tel gri E221474	515	WH	2
PVC - gri E221474	500	BK	4
PVC 105° - sarı E221474	540	BU	3
PVC 105° - sarı, 5. kablo gri E221474	542	GNYE	5
PUR, halogen-free - siyah E221474	PUR		
PUR, halogen-free - siyah, 5. tel gri E221474	115		
PUR irradiated - turuncu E221474	150		
TPE-U çok esnek - gri, 5. kablo gri E221474	800		

	Teknik veriler	Teknik veriler
	M12 5-pinli	M12 5-pinli, LED'li
Nominal gerilim	48 V AC / 60 V DC	24 V / 24 V DC
Nominal akım [A]	4	4
Kontakt malzemesi	CuSn	CuSn
Kontakt yüzey malzemesi	Ni/Au	Ni/Au
Gövde malzemesi	TPU, zor tutuşur, kendiliğinden söner	TPU, zor tutuşur, kendiliğinden söner
M12 yuvarlak konnektör, uyumluluk:	-	IEC 61076-2-101
Koruma sınıfı	IP65 / IP67 / IP68	IP65 / IP67 / IP68
Sıcaklık verileri		
Fiş / Soket [°C]	-25 ... 90	-25 ... 90

## M12 SAC kablo, 5-pinli, kablo tipi: 802

### Notlar:

Kablo kaliteleri hakkında bilgi için bkz sayfa 324

### açık uç



### M12 fiş

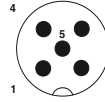
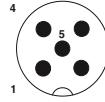

### Sipariş verileri

açık uç	Sipariş No.		Sipariş No.		Sipariş No.	
	1,5 m	1457225	1,5 m	1457322		
	3 m	1457238	3 m	1457335		
	5 m	1457241	5 m	1457348		
	10 m	1457254	10 m	1457351		
	değişken	1697098	değişken	1697108		
<b>M12 soket, düz</b> 	1,5 m	1454419	0,3 m	1457267		
	3 m	1457160	0,6 m	1454561		
	5 m	1454422	1,5 m	1454587		
	10 m	1454448	3 m	1457270		
	değişken	1697111	değişken	1697140		
<b>M12 soket, açılı</b> 	1,5 m	1457173	0,3 m	1457283		
	3 m	1457186	0,6 m	1454516		
	5 m	1457199	1,5 m	1454532		
	10 m	1457209	3 m	1457296		
	değişken	1697124	değişken	1697153		
<b>M12 soket, açılı, 3 LED'li</b> 	1,5 m	1454367	0,3 m	1457306		
	3 m	1457212	0,6 m	1454464		
	5 m	1454370	1,5 m	1454480		
	10 m	1454396	3 m	1457319		
	değişken	1697137	değişken	1697166		

## Sabit kablo uzunluklu ürün bilgisi:

Sabit kablo uzunluklu ürünler 802 kablo tipiyle stoktan temin edilir.

### Kablo tanımı

TPE-U çok esnek - gri  
Robotlar ve Hareketli kablo kanalları

### Kablo tipi

802

### Renk kodu

BN		1
WH		2
BK		4
BU		3
GNYE		5

### Pin ataması

## Değişken kablolu ürünler için sipariş bilgisi:

4,5 m uzunlukta sensör/aktüatör kablosu için, TPE-U 802, düz 5 pinli M12 fiş diğer tarafı açık kablo, sipariş bilgileri aşağıdaki gibidir:

Sipariş No.	Kablo tipi	Uzunluk [m] 40 m, maksimum
1697098	802	4,5
Minimum sipariş miktarı: 25 adet		
Artışlar: 0,2 ... 3 m = 0,1 m > 3 m = 0,5 m		

	Teknik veriler	Teknik veriler
	M12 5-pinli	M12 5-pinli, LED'li
Nominal gerilim	48 V AC / 60 V DC	24 V / 24 V DC
Nominal akım [A]	4	4
Kontakt malzemesi	CuSn	CuSn
Kontakt yüzey malzemesi	Ni/Au	Ni/Au
Gövde malzemesi	TPU, zor tutuşur, kendiliğinden söner	TPU, zor tutuşur, kendiliğinden söner
Malzeme, dişler	Çinko pres döküm, nikel kaplı	Çinko pres döküm, nikel kaplı
M12 yuvarlak konektör, uyumluluk:	IEC 61076-2-101	IEC 61076-2-101
Koruma sınıfı	IP65 / IP67 / IP68	IP65 / IP67 / IP68
Sıcaklık verileri		
Fiş / Soket [°C]	-25 ... 90	-25 ... 90

# Sensör/aktuatör kabloları

## Montajlı kablolar

### M12 SAC kablo, 5-pinli, ekranlı, kablo tipi: PUR

#### Notlar:

Kablo kaliteleri hakkında bilgi için bkz sayfa 318

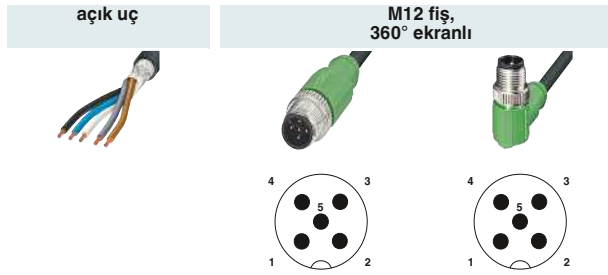

açık uç	Sipariş verileri		Sipariş verileri		Sipariş verileri	
	Sipariş No.		Sipariş No.		Sipariş No.	
	1,5 m	1682728	1,5 m	1682757		
	3 m	1682744	3 m	1682760		
	5 m	1682731	5 m	1682773		
	10 m	1500732	10 m	1500745		
	değişken	1697506	değişken	1697519		
	1,5 m	1682935	0,3 m	1500884		
	3 m	1682948	0,6 m	1500897		
	5 m	1682951	1,5 m	1500907		
	10 m	1500758	3 m	1500910		
	değişken	1697522	değişken	1536120	değişken	1536146
	1,5 m	1682964	0,3 m	1501003		
	3 m	1682977	0,6 m	1501029		
	5 m	1682980	1,5 m	1501045		
	10 m	1500761	3 m	1501058		
	değişken	1697535	değişken	1536133	değişken	1536159

### Sabit kablo uzunluklu ürün bilgisi:

Sabit kablo uzunluklu ürünler halogen-free PUR kablo tipiyle stoktan temin edilir.

Kablo tanımı	Kablo tipi	Renk kodu	Pin ataması
PUR, halogen-free - siyah E221474	PUR	BN	1
PVC - siyah E221474	PVC	WH	2
PVC - gri E221474	500	BK	4
		BU	3
		GY	5

### Değişken kablolu ürünler için sipariş bilgisi:

4,5 m uzunlukta sensör/aktuatör kablosu için, PUR, halogen-free, siyah, düz 5 pinli M12 konnektör diğer tarafı düz M12 soket, sipariş bilgileri aşağıdaki gibidir:

Sipariş No.	Kablo tipi	Uzunluk [m] 40 m, maksimum
1536120	PUR	4,5
Minimum sipariş miktarı: 25 adet		Artışlar: 0,2 ... 3 m = 0,1 m > 3 m = 0,5 m

#### Teknik veriler

M12 5-pinli, ekranlı	
Nominal gerilim	48 V AC / 60 V DC
Nominal akım [A]	4
Kontak malzemesi	CuSn
Kontak yüzey malzemesi	Ni/Au
Gövde malzemesi	TPU, zor tutuşur, kendiliğinden söner
M12 yuvarlak konnektör, uyumluluk:	IEC 61076-2-101
Koruma sınıfı	IP65 / IP67
Sıcaklık verileri	
Fiş / Soket [°C]	-25 ... 90

## M8 SAC kablo, 6-pinli, kablo tipi: PUR

### Notlar:



Kablo kaliteleri hakkında bilgi için bkz sayfa 318

### açık uç



### M8 fiş



	Sipariş verileri	Sipariş verileri	Sipariş verileri
	Sipariş No.	Sipariş No.	Sipariş No.
<b>açık uç</b>			
		1,5 m <b>1522095</b>	1,5 m <b>1522147</b>
		3 m <b>1522105</b>	3 m <b>1522150</b>
		5 m <b>1522118</b>	5 m <b>1522163</b>
		10 m <b>1522121</b>	10 m <b>1522176</b>
		değişken <b>1522134</b>	değişken <b>1522189</b>
<b>M8 soket, düz</b>			
		1,5 m <b>1522192</b>	
		3 m <b>1522202</b>	
		5 m <b>1522215</b>	
		10 m <b>1522228</b>	
		değişken <b>1522231</b>	değişken <b>1551927</b>
		değişken <b>1551927</b>	değişken <b>1551943</b>
<b>M8 soket, açılı</b>			
		1,5 m <b>1522244</b>	
		3 m <b>1522257</b>	
		5 m <b>1522260</b>	
		10 m <b>1522273</b>	
		değişken <b>1522286</b>	değişken <b>1551930</b>
		değişken <b>1551930</b>	değişken <b>1551956</b>

## Sabit kablo uzunluklu ürün bilgisi:

Sabit kablo uzunluklu ürünler halogen-free  
PUR kablo tipiyle stoktan temin edilir.

Kablo tanımı	Kablo tipi	Renk kodu	Pin ataması
PUR, halogen-free - siyah E221474	<b>PUR</b>	BN	1
		WH	2
		BU	3
		BK	4
		GY	5
		PK	6

## Değişken kablolu ürünler için sipariş bilgisi:

4,5 m uzunlukta ekranlı sensör/aktüatör kablosu için, PUR, halogen-free, siyah, düz 6 pinli M8 fiş diğer tarafı açık kablo, sipariş bilgileri aşağıdaki gibidir:

Sipariş No.	Kablo tipi	Uzunluk [m]
<b>1522134</b>	<b>PUR</b>	<b>4,5</b>
		40 m, maksimum
		Artışlar: 0,2 ... 3 m = 0,1 m > 3 m = 0,5 m
Minimum sipariş miktarı:		
25 adet		

### Teknik veriler

		M8 6-pinli
Nominal gerilim		30 V AC / 30 V DC
Nominal akım	[A]	1,5
Kontakt malzemesi		CuZn
Kontakt yüzey malzemesi		Ni/Au
Gövde malzemesi		TPU, zor tutuşur, kendiliğinden söner
M8 yuvarlak konektör, uyumluluk:		IEC 61076-2-104
Koruma sınıfı		IP65 / IP67 / IP68
Sıcaklık verileri		
Fiş / Soket	[°C]	-25 ... 90

# Sensör/aktüatör kabloları



## Montajlı kablolar

### M8 SAC kablo, 6-pinli, ekranlı, kablo tipi: PUR

#### Notlar:

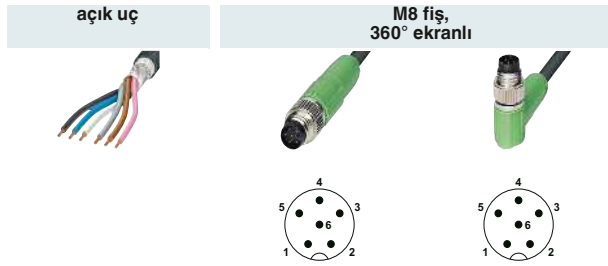
Kablo kaliteleri hakkında bilgi için bkz sayfa 318



	Sipariş verileri	Sipariş verileri	Sipariş verileri
	Sipariş No.	Sipariş No.	Sipariş No.
<b>açık uç</b>			
	1,5 m	1522299	1,5 m
	3 m	1522309	3 m
	5 m	1522312	5 m
	10 m	1522325	10 m
	değişken	1522338	değişken
<b>M8 soket, düz, 360° ekranlı</b>			
	1,5 m	1522396	
	3 m	1522406	
	5 m	1522419	
	10 m	1522422	
	değişken	1522435	değişken
<b>M8 soket, açılı, 360° ekranlı</b>			
	1,5 m	1522448	
	3 m	1522451	
	5 m	1522464	
	10 m	1522477	
	değişken	1522480	değişken

### Sabit kablo uzunluklu ürün bilgisi:

Sabit kablo uzunluklu ürünler halogen-free PUR kablo tipiyle stoktan temin edilir.

Kablo tanımı	Kablo tipi	Renk kodu	Pin ataması
PUR, halogen-free - siyah E221474	 PUR	BN	1
		WH	2
		BU	3
		BK	4
		GY	5
		PK	6

### Değişken kablolu ürünler için sipariş bilgisi:

4,5 m uzunlukta ekranlı sensör/aktüatör kablosu için, PUR, halogen-free, siyah, düz 6 pinli M8 konnektör diğer tarafı düz M8 soket, sipariş bilgileri aşağıdaki gibidir:

Sipariş No.	Kablo tipi	Uzunluk [m] 40 m, maksimum
1552010	PUR	4,5
Minimum sipariş miktarı:		Artışlar:
25 adet		0,2 ... 3 m = 0,1 m
		> 3 m = 0,5 m

Teknik veriler	
<b>M8</b>	
<b>6-pinli, ekranlı</b>	
Nominal gerilim	30 V AC / 30 V DC
Nominal akım [A]	1,5
Kontak malzemesi	CuZn
Kontak yüzey malzemesi	Ni/Au
Gövde malzemesi	TPU, zor tutuşur, kendiliğinden söner
M8 yuvartak konnektör, uyumluluk:	IEC 61076-2-104
Koruma sınıfı	IP65 / IP67
Sıcaklık verileri	
Fiş / Soket	-25 ... 90 [°C]

## M8 SAC kablo, 8-pinli, kablo tipi: PUR

### Notlar:

Kablo kaliteleri hakkında bilgi için bkz sayfa 318

### açık uç



### M8 fiş

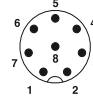
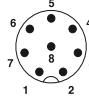

### Sipariş verileri

### Sipariş verileri

### Sipariş verileri

açık uç	Sipariş No.	Sipariş No.	Sipariş No.
	1,5 m	<a href="#">1404178</a>	1,5 m <a href="#">1404182</a>
	3 m	<a href="#">1404180</a>	3 m <a href="#">1404186</a>
	5 m	<a href="#">1404181</a>	5 m <a href="#">1404185</a>
	10 m	<a href="#">1404179</a>	10 m <a href="#">1404183</a>
<b>M8 soket, düz</b> 	1,5 m	<a href="#">1404187</a>	0,3 m <a href="#">1404196</a>
	3 m	<a href="#">1404188</a>	0,6 m <a href="#">1404198</a>
	5 m	<a href="#">1404189</a>	1,5 m <a href="#">1404199</a>
	10 m	<a href="#">1404190</a>	3 m <a href="#">1404200</a>
	<b>M8 soket, açılı</b> 	1,5 m	<a href="#">1404191</a>
3 m		<a href="#">1404192</a>	0,6 m <a href="#">1404202</a>
5 m		<a href="#">1404193</a>	1,5 m <a href="#">1404203</a>
10 m		<a href="#">1404194</a>	3 m <a href="#">1404204</a>

## Sabit kablo uzunluklu ürün bilgisi:

Sabit kablo uzunluklu ürünler halogen-free  
PUR kablo tipiyle stoktan temin edilir.

Kablo tanımı	Kablo tipi	Renk kodu	Pin ataması
PUR, halogen-free - siyah	PUR	WH	1
		BN	2
		GN	3
		YE	4
		GY	5
		PK	6
		BU	7
		RD	8

### Teknik veriler

M8 8 kut.	
Nominal gerilim	30 V AC / 30 V DC
Nominal akım [A]	1,5
Kontakt malzemesi	CuSn
Kontakt yüzey malzemesi	Ni/Au
Gövde malzemesi	TPU, zor tutuşur, kendiliğinden söner
Malzeme, dişler	Çinko pres döküm, nikel kaplı
M8 yuvarlak konektör, uyumluluk:	IEC 61076-2-104
Koruma sınıfı	IP65 / IP67 / IP68
Sıcaklık verileri	
Fiş / Soket [°C]	-25 ... 85

# Sensör/aktuatör kablolaması

## Montajlı kablolar

### M12 SAC kablo, 8-pinli, kablo tipi: PUR

#### Notlar:

Kablo kaliteleri hakkında bilgi için bkz sayfa 318

#### açık uç



#### M12 fiş

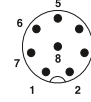
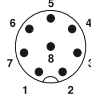

	Sipariş verileri	Sipariş verileri	Sipariş verileri	
	Sipariş No.	Sipariş No.	Sipariş No.	
<b>açık uç</b>				
	1,5 m	1522493	1,5 m	1522545
	3 m	1522503	3 m	1522558
	5 m	1522516	5 m	1522561
	10 m	1522529	10 m	1522574
	değişken	1522532	değişken	1522587
<b>M12 soket, düz</b>				
	1,5 m	1522590	0,3 m	1522671
	3 m	1522600	0,6 m	1522684
	5 m	1520369	1,5 m	1522697
	10 m	1520372	3 m	1522707
	değişken	1522613	değişken	1522710
			değişken	1551969
<b>M12 soket, açılı</b>				
	1,5 m	1522626	0,3 m	1522723
	3 m	1522639	0,6 m	1522736
	5 m	1522642	1,5 m	1522749
	10 m	1522655	3 m	1522752
	değişken	1522668	değişken	1522765
			değişken	1551972

### Sabit kablo uzunluklu ürün bilgisi:

Sabit kablo uzunluklu ürünler halogen-free PUR kablo tipiyle stoktan temin edilir.

### Değişken kablolu ürünler için sipariş bilgisi:

4,5 m uzunlukta sensör/aktuatör kablosu için, PUR, halogen-free, siyah, bir tarafı düz 8 pinli M12 konnektör diğer tarafı düz M12 soket, sipariş bilgileri aşağıdaki gibidir:

Sipariş No.	Kablo tipi	Uzunluk [m] 40 m, maksimum
1522710	PUR	4,5
Minimum sipariş miktarı: 25 adet		

Kablo tanımı	Kablo tipi	Renk kodu	Pin ataması
PUR, halogen-free - siyah E221474	PUR	WH	1
		BN	2
TPE-U çok esnek - gri E221474	800	GN	3
		YE	4
PVC - siyah E221474	PVC	GY	5
		PK	6
PVC - gri E221474	500	BU	7
		RD	8

#### Teknik veriler

	M12 8-pinli
Nominal gerilim	30 V AC / 30 V DC
Nominal akım [A]	2
Kontakt malzemesi	CuZn
Kontakt yüzey malzemesi	Ni/Au
Gövde malzemesi	TPU, zor tutuşur, kendiliğinden söner
M12 yuvarlak konnektör, uyumluluk:	IEC 61076-2-101
Koruma sınıfı	IP65 / IP67 / IP68
Sıcaklık verileri	
Fiş / Soket [°C]	-25 ... 90



**M12 SAC kablo,  
8-pinli,  
kablo tipi: PVC**

**Notlar:**

Kablo kaliteleri hakkında bilgi için bkz sayfa 318

**açık uç**



**M12 fiş**

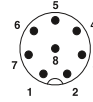
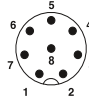

	Sipariş verileri		Sipariş verileri		Sipariş verileri	
	Sipariş No.		Sipariş No.		Sipariş No.	
<b>açık uç</b>			1,5 m	<b>1415716</b>	1,5 m	<b>1415720</b>
			3 m	<b>1415717</b>	3 m	<b>1415721</b>
			5 m	<b>1415718</b>	5 m	<b>1415722</b>
			10 m	<b>1415719</b>	10 m	<b>1415723</b>
			değişken	<b>1522532</b>	değişken	<b>1522587</b>
<b>M12 soket, düz</b>			1,5 m	<b>1415724</b>	0,3 m	<b>1415737</b>
			3 m	<b>1415725</b>	0,6 m	<b>1415738</b>
			5 m	<b>1415726</b>	1,5 m	<b>1415739</b>
			10 m	<b>1415727</b>	3 m	<b>1415740</b>
			değişken	<b>1522613</b>	değişken	<b>1522710</b>
			değişken	<b>1551969</b>		
<b>M12 soket, açılı</b>			1,5 m	<b>1415732</b>	0,3 m	<b>1415745</b>
			3 m	<b>1415734</b>	0,6 m	<b>1415746</b>
			5 m	<b>1415735</b>	1,5 m	<b>1415747</b>
			10 m	<b>1415736</b>	3 m	<b>1415748</b>
			değişken	<b>1522668</b>	değişken	<b>1522765</b>
			değişken	<b>1551972</b>		

**Sabit kablo uzunluklu ürün bilgisi:**

Sabit kablo uzunluklu ürünler PVC kablo tipiyle stoktan temin edilir.

**Değişken kablolu ürünler için sipariş bilgisi:**

4,5 m uzunlukta sensör/aktüatör kablosu için, PVC, siyah, düz 8 pinli M12 konnektör diğer tarafı düz M12 soket, sipariş bilgileri aşağıdaki gibidir:

Kablo tanımı	Kablo tipi	Renk kodu	Pin ataması
PVC - siyah E221474	<b>PVC</b>	WH	1
PVC - gri E221474	<b>500</b>	BN	2
PUR, halogen-free - siyah E221474	<b>PUR</b>	GN	3
TPE-U çok esnek - gri E221474	<b>800</b>	YE	4
		GY	5
		PK	6
		BU	7
		RD	8

Sipariş No.	Kablo tipi	Uzunluk [m] 40 m, maksimum
<b>1522710</b>	<b>PVC</b>	<b>4,5</b>
Artışlar: 0,2 ... 3 m = 0,1 m > 3 m = 0,5 m		
Minimum sipariş miktarı: 25 adet		

Teknik veriler	
<b>M12 8-pinli</b>	
Nominal gerilim	30 V AC / 30 V DC
Nominal akım [A]	2
Kontakt malzemesi	CuZn
Kontakt yüzey malzemesi	Ni/Au
Gövde malzemesi	TPU, zor tutuşur, kendiliğinden söner
M12 yuvarlak konnektör, uyumluluk:	IEC 61076-2-101
Koruma sınıfı	IP65 / IP67 / IP68
Sıcaklık verileri	
Fiş / Soket	[°C] -25 ... 90

# Sensör/aktuatör kablolaması

## Montajlı kablolar

### M8 SAC kablo, 8-pinli, ekranlı, kablo tipi: PUR

#### Notlar:

Kablo kaliteleri hakkında bilgi için bkz sayfa 318

#### açık uç



#### M8 fiş, 360° ekranlı

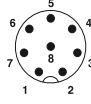

	Sipariş verileri	Sipariş verileri	Sipariş verileri
	Sipariş No.	Sipariş No.	Sipariş No.
açık uç		1,5 m 1404137	
		3 m 1404140	
		5 m 1404141	
		10 m 1404138	
M8 soket, düz, 360°, ekranlı		0,3 m 1404133	
	1,5 m 1404147	0,6 m 1404134	
	3 m 1404148	1,5 m 1404135	
	5 m 1404149	3 m 1404136	
	10 m 1404150		

### Sabit kablo uzunluklu ürün bilgisi:

Sabit kablo uzunluklu ürünler halogen-free  
PUR kablo tipiyle stoktan temin edilir.

Kablo tanımı	Kablo tipi	Renk kodu	Pin ataması
PUR, halogen-free - siyah	PUR	WH	1
		BN	2
		GN	3
		YE	4
		GY	5
		PK	6
		BU	7
		RD	8

#### Teknik veriler

	M8 8 kut.
Nominal gerilim	30 V AC / 30 V DC
Nominal akım [A]	1,5
Kontak malzemesi	CuSn
Kontak yüzey malzemesi	Ni/Au
Gövde malzemesi	TPU, zor tutuşur, kendiliğinden söner
Malzeme, dişler	Çinko pres döküm, nikel kaplı
M8 yuvarlak konnektör, uyumluluk:	IEC 61076-2-104
Koruma sınıfı	IP65 / IP67
Sıcaklık verileri	
Fiş / Soket [°C]	-25 ... 85

## M12 SAC kablo, 8-pinli, ekranlı, kablo tipi: PUR

### Notlar:

Kablo kaliteleri hakkında bilgi için bkz sayfa 318

### açık uç



### M12 fiş, 360° ekranlı

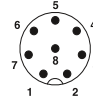
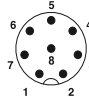

### Sipariş verileri

### Sipariş verileri

### Sipariş verileri

açık uç	Sipariş No.	Sipariş No.	Sipariş No.
	1,5 m	1,5 m	1,5 m
	3 m	3 m	3 m
	5 m	5 m	5 m
	10 m	10 m	10 m
	değişken	değişken	değişken
<b>M12 soket, düz, 360°, ekranlı</b> 	1,5 m	0,3 m	1,5 m
	3 m	0,6 m	3 m
	5 m	1,5 m	5 m
	10 m	3 m	10 m
	değişken	değişken	değişken
<b>M12 soket, açılı, 360°, ekranlı</b> 	1,5 m	0,3 m	1,5 m
	3 m	0,6 m	3 m
	5 m	1,5 m	5 m
	10 m	3 m	10 m
	değişken	değişken	değişken

## Sabit kablo uzunluklu ürün bilgisi:

Sabit kablo uzunluklu ürünler halogen-free  
PUR kablo tipiyle stoktan temin edilir.

### Kablo tanımı

PUR, halogen-free - siyah  
E221474



PUR

PUR, halogen-free - gri  
E221474



280

PVC - siyah  
E221474



PVC

### Renk kodu

WH	
BN	
GN	
YE	
GY	
PK	
BU	
RD	

### Pin ataması

1
2
3
4
5
6
7
8

## Değişken kablolu ürünler için sipariş bilgisi:

4,5 m uzunlukta ekranlı sensör/aktüatör kablosu için, PUR, halogen-free, siyah, düz 8 pinli M12 konnektör diğer tarafı düz M12 soket, sipariş bilgileri aşağıdaki gibidir:

Sipariş No.	Kablo tipi	Uzunluk [m] 40 m, maksimum
1523007	PUR	4,5

Artışlar:  
0,2 ... 3 m = 0,1 m  
> 3 m = 0,5 m

Minimum sipariş miktarı:  
25 adet

### Teknik veriler

M12 8-pinli, ekranlı	
Nominal gerilim	30 V AC / 30 V DC
Nominal akım	2 [A]
Kontakt malzemesi	CuZn
Kontakt yüzey malzemesi	Ni/Au
Gövde malzemesi	TPU, zor tutuşur, kendiliğinden söner
M12 yuvarlak konnektör, uyumluluk:	IEC 61076-2-101
Koruma sınıfı	IP65 / IP67
Sıcaklık verileri	
Fiş / Soket	-25 ... 90 [°C]

# Sensör/aktüatör kabloları





## Montajlı kablolar

### M12 SAC kablo, 12 ve 17-pinli, kablo tipi: PUR

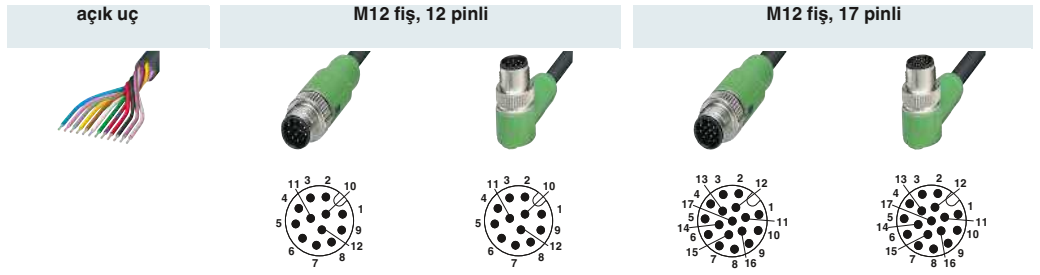
#### Notlar:

Kablo kaliteleri hakkında bilgi için bkz sayfa 318



	Sipariş verileri	Sipariş verileri	Sipariş verileri	Sipariş verileri	Sipariş verileri
	Sipariş No.	Sipariş No.	Sipariş No.	Sipariş No.	Sipariş No.
<b>açık uç</b>					
		1,5 m <b>1430530</b>	1,5 m <b>1430572</b>	1,5 m <b>1430695</b>	1,5 m <b>1430734</b>
		3 m <b>1430543</b>	3 m <b>1430585</b>	3 m <b>1430705</b>	3 m <b>1430747</b>
		5 m <b>1430556</b>	5 m <b>1430598</b>	5 m <b>1430718</b>	5 m <b>1430750</b>
		10 m <b>1430569</b>	10 m <b>1430608</b>	10 m <b>1430721</b>	10 m <b>1430763</b>
<b>M12 diş, 12-pinli, düz</b>					
		1,5 m <b>1430611</b>			
		3 m <b>1430624</b>			
		5 m <b>1430637</b>			
		10 m <b>1430640</b>			
<b>M12 diş, 12-pinli, açılı</b>					
		1,5 m <b>1430653</b>			
		3 m <b>1430666</b>			
		5 m <b>1430679</b>			
		10 m <b>1430682</b>			
<b>M12 diş, 17-pinli, düz</b>					
		1,5 m <b>1430776</b>			
		3 m <b>1430789</b>			
		5 m <b>1430792</b>			
		10 m <b>1430802</b>			
<b>M12 diş, 17-pinli, açılı</b>					
		1,5 m <b>1430815</b>			
		3 m <b>1430828</b>			
		5 m <b>1430831</b>			
		10 m <b>1430844</b>			

### Sabit kablo uzunluklu ürün bilgisi:

Sabit kablo uzunluklu ürünler halogen-free PUR kablo tipiyle stoktan temin edilir.

Kablo tanımı	Kablo tipi	Renk kodu	Pin dağılımı, 17-pinli
PUR, halogen-free - siyah	PUR	BN	1
		BU	2
		WH	3
		GN	4
		PK	5
		YE	6
		BK	7
		GY	8
		RD	9
		VT	10
		GYPK	11
		RDBU	12
		WHGN	13
		BNGN	14
		WHYE	15
		YEBN	16
		WHGY	17

	Teknik veriler	Teknik veriler
	M12 12-pinli	M12 17-pinli
Nominal gerilim	30 V AC / 30 V DC	30 V AC / 30 V DC
Nominal akım [A]	1,5	1,5
Kontakt malzemesi	CuZn	CuZn
Kontakt yüzey malzemesi	Ni/Au	Ni/Au
Gövde malzemesi	TPU, zor tutuşur, kendiliğinden söner	TPU, zor tutuşur, kendiliğinden söner
M12 yuvarlak konektör, uyumluluk:	IEC 61076-2-101	IEC 61076-2-101
Koruma sınıfı	IP65 / IP67 / IP68	IP65 / IP67 / IP68
Sıcaklık verileri		
Fiş / Soket [°C]	-25 ... 85	-25 ... 90

**M12 SAC kablo,  
12 ve 17-pinli,  
kablo tipi: PVC**

**Notlar:**

Kablo kaliteleri hakkında bilgi için bkz sayfa 318

**açık uç**



**M12 fiş, 12 pinli**

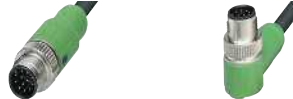

**M12 fiş, 17 pinli**

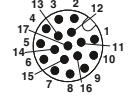
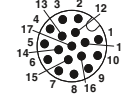
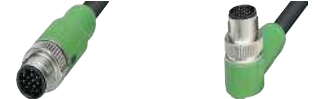

Sipariş verileri	Sipariş verileri	Sipariş verileri	Sipariş verileri	Sipariş verileri	
Sipariş No.	Sipariş No.	Sipariş No.	Sipariş No.	Sipariş No.	
1,5 m	<b>1554775</b>	1,5 m	<b>1554814</b>	1,5 m	<b>1555266</b>
3 m	<b>1554788</b>	3 m	<b>1554827</b>	3 m	<b>1555279</b>
5 m	<b>1554791</b>	5 m	<b>1554830</b>	5 m	<b>1555282</b>
10 m	<b>1554801</b>	10 m	<b>1554843</b>	10 m	<b>1555295</b>
				1,5 m	<b>1555305</b>
				3 m	<b>1555318</b>
				5 m	<b>1555321</b>
				10 m	<b>1555334</b>

**açık uç**



**M12 dış, 12-pinli, düz**



1,5 m	<b>1554856</b>
3 m	<b>1554869</b>
5 m	<b>1554872</b>
10 m	<b>1554885</b>

**M12 dış, 12-pinli, açılı**



1,5 m	<b>1554898</b>
3 m	<b>1554908</b>
5 m	<b>1554924</b>
10 m	<b>1554937</b>

**M12 dış, 17-pinli, düz**



1,5 m	<b>1555347</b>
3 m	<b>1555350</b>
5 m	<b>1555363</b>
10 m	<b>1555376</b>

**M12 dış, 17-pinli, açılı**



1,5 m	<b>1555389</b>
3 m	<b>1555392</b>
5 m	<b>1555402</b>
10 m	<b>1555415</b>

**Sabit kablo uzunluklu ürün bilgisi:**

Sabit kablo uzunluklu ürünler PVC kablo tipli stoktan temin edilir.

Kablo tanımı	Kablo tipi	Renk kodu	Pin dağılımı, 17-pinli
PVC - siyah	PVC	BN	1
		BU	2
		WH	3
		GN	4
		PK	5
		YE	6
		BK	7
		GY	8
		RD	9
		VT	10
		GYPK	11
		RDBU	12
		WHGN	13
		BNGN	14
		WHYE	15
		YEBN	16
		WHGY	17

Teknik veriler	Teknik veriler
M12 12-pinli	M12 17-pinli
Nominal gerilim	30 V AC / 30 V DC
Nominal akım [A]	1,5
Kontakt malzemesi	CuZn
Kontakt yüzey malzemesi	Ni/Au
Gövde malzemesi	TPU, zor tutuşur, kendiliğinden söner
M12 yuvarlak konektör, uyumluluk:	IEC 61076-2-101
Koruma sınıfı	IP65 / IP67 / IP68
Sıcaklık verileri	
Fiş / Soket	-25 ... 90 [°C]

# Sensör/aktuatör kabloları

## Montajlı kablolar

### M12 SAC kablo, 12 pinli, ekranlı

#### Notlar:

Kablo kaliteleri hakkında bilgi için bkz sayfa 318

#### açık uç



#### M12 fiş, 360° ekranlı



	Sipariş verileri	Sipariş verileri	Sipariş verileri
	Sipariş No.	Sipariş No.	Sipariş No.
<b>açık uç</b>			
		1,5 m 1430048	1,5 m 1430080
		3 m 1430051	3 m 1430093
		5 m 1430064	5 m 1430103
		10 m 1430077	10 m 1430116
<b>M12dişi, düz, 360° ekranlı</b>			
		0,5 m 1437083	
		1 m 1434730	
		1,5 m 1430129	
		3 m 1430132	3 m 1402551
		5 m 1430145	
		10 m 1430158	
<b>M12 dişi, açılı, 360° ekranlı</b>			
		1,5 m 1430161	
		3 m 1430174	
		5 m 1430187	
		10 m 1430190	

### Sabit kablo uzunluklu ürün bilgisi:

Sabit kablo uzunluklu ürünler 35T kablo tipiyle stoktan temin edilir.

Kablo tanımı	Kablo tipi	Renk kodu	Pin ataması M12
PUR/PVC - siyah, bükümlü çift	35T	BN	1
		BU	2
		WH	3
		GN	4
		PK	5
		YE	6
		BK	7
		GY	8
		RD	9
		VT	10
		GYPK	11
		RDBU	12

#### Teknik veriler

	M12 12-pinli
Nominal gerilim	30 V AC / 30 V DC
Nominal akım [A]	1,5
Kontakt malzemesi	CuZn
Kontakt yüzey malzemesi	Ni/Au
Gövde malzemesi	TPU, zor tutuşur, kendiliğinden söner
M12 yuvarlak konektör, uyumluluk:	IEC 61076-2-101
Koruma sınıfı	IP65 / IP67
Sıcaklık verileri	
Fiş / Soket [°C]	-25 ... 85

**M12 SAC kablo,  
17 pinli, ekranlı**

**Notlar:**  
Kablo kaliteleri hakkında bilgi için bkz sayfa 318

açık uç



M12 fiş,  
360° ekranlı

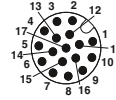
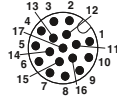

Sipariş verileri	Sipariş verileri	Sipariş verileri
Sipariş No.	Sipariş No.	Sipariş No.
1,5 m	1430200	1,5 m 1430242
3 m	1430213	3 m 1430255
5 m	1430226	5 m 1430268
10 m	1430239	10 m 1430271



**M12dişi, düz, 360° ekranlı**

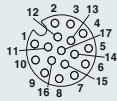

1,5 m	1430284	5 m	1402421
3 m	1430297	10 m	1402422
5 m	1430307		
10 m	1430310		

**M12 dişi, açılı, 360° ekranlı**

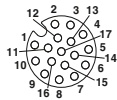

1,5 m	1430323
3 m	1430336
5 m	1430349
10 m	1430352

**Sabit kablo uzunluklu ürün bilgisi:**

Sabit kablo uzunluklu ürünler 35T kablo tipiyle stoktan temin edilir.

Kablo tanımı	Kablo tipi	Renk kodu	Pin ataması M12
PUR/PVC - siyah, bükümlü çift	35T	BN	1
		BU	2
		WH	3
		GN	4
		PK	5
		YE	6
		BK	7
		GY	8
		RD	9
		VT	10
		GYPK	11
		RDBU	12
		WHGN	13
		BNGN	14
		WHYE	15
		YEBN	16
		WHGY	17

**Teknik veriler**

M12 17-pinli	
Nominal gerilim	30 V AC / 30 V DC
Nominal akım [A]	1,5
Kontakt malzemesi	CuZn
Kontakt yüzey malzemesi	Ni/Au
Gövde malzemesi	TPU, zor tutuşur, kendiliğinden söner
M12 yuvarlak konektör, uyumluluk:	IEC 61076-2-101
Koruma sınıfı	IP65 / IP67
Sıcaklık verileri	
Fiş / Soket [°C]	-25 ... 90

# Sensör/aktuatör kabloları

## Montajlı kablolar

### Kablolu M17 ve M23 sinyal konnektörleri





- Geri besleme konnektörleri
- Kontak malzemesi altın kaplı CuZn
- Alev geciktirici TPU sap malzemesi
- CuZn veya Gd-Zn dış, nikel kaplı
- IP67 koruma
- Fiş kafası sıcaklık aralığı -40 °C ila +105 °C
- Standart ve zıt yönlü kontak numaralama
- M17 ve M23 standart dış, isteğe bağlı SPEEDCON hızlı kilitleme sistemi
- Dönebilir açılı tipler

	M17, 17-pin, Dişi, Standart, 60 V, 3,6 A	M23, 12-pin, Dişi, Counter yönü, 150 V, 9 A	M23, 12-pin, Dişi, Counter yönü, 150 V, 9 A
	E01	E00	E00
	Sipariş verileri	Sipariş verileri	Sipariş verileri
	Sipariş no.	Sipariş no.	Sipariş no.
açık uç	2 m 1624780 5 m 1624781 10 m 1624782	2 m 1619247 5 m 1619248 10 m 1619249	2 m 1619280 5 m 1619281 10 m 1619282
M17, 17-pinli, pin	2 m 1624778 5 m 1624783 10 m 1624784		
M23, 12-pinli, pin		2 m 1619289 5 m 1619290 10 m 1619291	
M23, 12-pinli, pin			
M23, 17-pinli, pin			

## Kablo bilgisi:

Tip/ uygulama	Renk	Yapı	Kılıf/damar malzemesi	Dağılım	Sıcaklık aralığı
E00 Geri bildirim	Turuncu	Ekranlı, 4 x 2x 0,25 + 2x 0,5	TPU/PP	1 - Pembe 2 - Kırmızı 3 - Siyah 4 - Mavi 5 - Kahverengi 6 - Yeşil 7 - Mor 8 - Gri 9 - Dış kılıf 10 - Beyaz 11 - n.c. 12 - Kahverengi	<b>Hareketli:</b> -20°C ... 60°C <b>Sabit:</b> -40°C ... 80°C
E01 Geri bildirim	Yeşil	Ekranlı, 3x 2x 0,14 + 2x 0,5 + 4x 0,14 + 4x 0,22	TPU/TPM	1 - Sarı 2 - Yeşil 3 - Kırmızı 4 - n.c. 5 - Mavi 6 - n.c. 7 - Kahverengi-mavi (enkoder) 8 - Yeşil-siyah (+sıc.) 9 - Yeşil-kırmızı (-sıc.) 10 - Kahverengi-kırmızı (P enkoder) 11 - Siyah 12 - Kahverengi 13 - Turuncu 14 - Beyaz-siyah 15 - Kahverengi-gri (OV algı) 16 - Kahverengi-sarı (algı) 17 - n.c. Muhafazada iç ekran	<b>Hareketli:</b> -30°C ... 60°C <b>Sabit:</b> -30°C ... 80°C



M23, 12-pin, Dişi, Standart, 150 V, 9 A		M23, 12-pin, Dişi, Standart, 150 V, 9 A		M23, 17-pin, Dişi, Standart, 100 V, 9 A		M23, 17-pin, Dişi, Standart, 100 V, 9 A	
							
E00		E00		E01		E01	
Sipariş verileri		Sipariş verileri		Sipariş verileri		Sipariş verileri	
Sipariş no.		Sipariş no.		Sipariş no.		Sipariş no.	
2 m	<a href="#">1619250</a>	2 m	<a href="#">1619285</a>	2 m	<a href="#">1619277</a>	2 m	<a href="#">1619286</a>
5 m	<a href="#">1619273</a>	5 m	<a href="#">1619283</a>	5 m	<a href="#">1619278</a>	5 m	<a href="#">1619287</a>
10 m	<a href="#">1619274</a>	10 m	<a href="#">1619284</a>	10 m	<a href="#">1619279</a>	10 m	<a href="#">1619288</a>
2 m							
5 m							
10 m							
				2 m			
				5 m			
				10 m			

## Montajlı kablolar

### Kablolu M17 güç konnektörleri

- Kontak malzemesi altın kaplı CuZn
- Alev geciktirici TPU sap malzemesi
- CuZn veya Gd-Zn diş, nikel kaplı
- IP67 koruma
- Fiş kafası sıcaklık aralığı -40 °C ila +105 °C
- Standart kontak numaralama
- M17 standart diş, isteğe bağlı SPEEDCON hızlı kilitleme sistemi

	M17, 3+PE-pin, Dişi, Standart, 630 V, 18 A	M17, 3+PE-pin, Dişi, Standart, 630 V, 26 A	M17, 5+PE-pin, Dişi, Standart, 630 V, 12 A
	<b>B00</b>	<b>B01</b>	<b>C00</b>
	Sipariş verileri	Sipariş verileri	Sipariş verileri
	Sipariş no.	Sipariş no.	Sipariş no.
açık uç	2 m 1619298 5 m 1619299 10 m 1619300	2 m 1619301 5 m 1619302 10 m 1619303	2 m 1619307 5 m 1619308 10 m 1619309
M17, 3+PE-pinli, pin	2 m 1619304 5 m 1619305 10 m 1619306	2 m 1619326 5 m 1619327 10 m 1619328	
M17, 5+PE-pinli, pin			2 m 1619316 5 m 1619317 10 m 1619318
M17, 7+PE-pinli, pin			

## Kablo bilgisi:

Tip	Renk	Yapı	Kılıf/damar malzemesi	Dağılım	Sıcaklık aralığı	
B00 Servo	Turuncu	Ekranlı, 4 x 1,50	PUR/TPM	1 - Siyah U 2 - Siyah V 3 - Siyah W	Hareketli: -20°C ... 60°C Sabit: -40°C ... 80°C	
B01 Servo	Turuncu	Ekranlı, 4 x 2,50	TPU/TPM	PE - Yeşil-sarı	Hareketli: -20°C ... 70°C Sabit: -50°C ... 80°C	
C00 Servo	Turuncu	Ekranlı, 4 x 0,75 + 2 x 0,5	PUR/TPM	1 - Siyah U 6 - Siyah V 7 - Siyah W PE - Yeşil-sarı	3 - Siyah, 5 (fren) 4 - Siyah, 6 (fren)	Hareketli: -30°C ... 70°C Sabit: -40°C ... 80°C
C01 Servo	Turuncu	Ekranlı, 4G1 + 2 x 0,5	PUR/TPE	1 - Siyah U 6 - Siyah V 7 - Siyah W PE - Yeşil-sarı	3 - Siyah (fren) 4 - Beyaz (fren)	Hareketli: -5°C ... 70°C Sabit: -30°C ... 70°C
D00 Servo	Turuncu	Ekranlı, 4 x 0,75 + 2 x 2 x 0,34	PUR/TPM	1 - Siyah U 2 - Siyah V 3 - Siyah W	4 - Siyah 5 (fren) 5 - Siyah 6 (fren) 6 - Siyah 7 (sic. +)	Hareketli: -30°C ... 90°C Sabit: -40°C ... 90°C
D01 Servo	Turuncu	Ekranlı, 4 x 1,0 + 2 x 2 x 0,75	PUR/TPM	PE - Yeşil-sarı	7 - Siyah 8 (sic. -)	Hareketli: -40°C ... 60°C Sabit: -40°C ... 80°C

M17, 5+PE-pin,  
Dişi, Standart,  
630 V, 15 A



M17, 7+PE-pin,  
Dişi, Standart,  
630 V, 12 A



M17, 7+PE-pin,  
Dişi, Standart,  
630 V, 15 A



D00

D01

Sipariş verileri

Sipariş verileri

Sipariş verileri

Sipariş no.

Sipariş no.

Sipariş no.

2 m [1619310](#)  
5 m [1619311](#)  
10 m [1619312](#)

2 m [1624785](#)  
5 m [1624786](#)  
10 m [1624792](#)

2 m [1619313](#)  
5 m [1619314](#)  
10 m [1619315](#)

2 m [1619319](#)  
5 m [1619321](#)  
10 m [1619322](#)

2 m [1624787](#)  
5 m [1624788](#)  
10 m [1624789](#)

2 m [1619323](#)  
5 m [1619324](#)  
10 m [1619325](#)

# Sensör/aktuatör kabloları

## Montajlı kablolar

### Kablolu M23 güç konnektörleri

- Kontak malzemesi altın kaplı CuZn
- Alev geciktirici TPU sap malzemesi
- CuZn veya Gd-Zn dış, nikel kaplı
- IP67 koruma
- Fiş kafası sıcaklık aralığı -40 °C ila +105 °C
- Standart kontak numaralama
- M23 standart dış, isteğe bağlı SPEEDCON hızlı kilitleme sistemi
- Dönebilir açılı versiyon (yalnız takviyeli cihaz konnektörü ile 1620619)

	M23, 3+PE-pin, Dişi, Standart, 630 V, 34 A	M23, 4+PE-pin, Dişi, Standart, 630 V, 34 A	M23, 5+PE-pin, Dişi, Standart, 630 V, 18 A
			
	<b>A00</b>	<b>A01</b>	<b>C02</b>
	<b>Sipariş verileri</b>	<b>Sipariş verileri</b>	<b>Sipariş verileri</b>
	<b>Sipariş no.</b>	<b>Sipariş no.</b>	<b>Sipariş no.</b>
<b>açık uç</b>	2 m <b>1624771</b> 5 m <b>1619622</b> 10 m <b>1624772</b>	2 m <b>1625776</b> 5 m <b>1625777</b> 10 m <b>1625775</b>	2 m <b>1618957</b> 5 m <b>1618958</b> 10 m <b>1618959</b>
<b>M23, 3+PE-pinli, pin</b>	2 m <b>1624773</b> 5 m <b>1619606</b> 10 m <b>1624774</b>		
<b>M23, 4+PE-pinli, pin</b>		2 m <b>1625779</b> 5 m <b>1625781</b> 10 m <b>1625780</b>	
<b>M23, 5+PE-pinli, pin</b>			2 m <b>1618964</b> 5 m <b>1618965</b> 10 m <b>1618966</b>

### Kablo bilgisi:

Tip	Renk	Yapı	Kılıf/damar malzemesi	Dağılım	Sıcaklık aralığı	
<b>A00 Enerji</b>	Gri	Ekranlı, 4x 4,0	PVC/PVC	1 - n.c. 2 - Siyah 3 PE - Yeşil-sarı	4 - Siyah 1 5 - Siyah 2 6 - n.c.	<b>Sabit:</b> -40°C ... 90°C
<b>A01 Enerji</b>	Gri	5x 4,0	PVC/PVC	1 - Siyah 4 2 - Siyah 3 PE - Yeşil-sarı	4 - Siyah 1 5 - Siyah 2 6 - n.c.	<b>Sabit:</b> -40°C ... 90°C
<b>C02 Servo</b>	Turuncu	Ekranlı, 4x 1,50 + 2x 1,5	PUR/TPM	1 - Siyah U 2 - Siyah V 6 - Siyah W PE - Yeşil-sarı	4 - Siyah, (BR1 fren) 5 - Beyaz, (BR2 fren)	<b>Hareketli:</b> -20°C ... 60°C <b>Sabit:</b> -40°C ... 80°C
<b>C03 Servo</b>	Turuncu	Ekranlı, 4x 2,50 + 2x 1,5	TPU/TPM			<b>Hareketli:</b> -20°C ... 70°C <b>Sabit:</b> -50°C ... 80°C

M23, 5+PE-pin,  
Dişi, Standart,  
630 V, 18 A



C02

Sipariş verileri

Sipariş no.

2 m [1620415](#)  
5 m [1620416](#)  
10 m [1620417](#)

M23, 5+PE-pin,  
Dişi, Standart,  
630 V, 26 A



C03

Sipariş verileri

Sipariş no.

2 m [1620396](#)  
5 m [1620397](#)  
10 m [1620398](#)

M23, 5+PE-pin,  
Dişi, Standart,  
630 V, 26 A



C03

Sipariş verileri

Sipariş no.

2 m [1620418](#)  
5 m [1620419](#)  
10 m [1620420](#)

2 m [1620406](#)  
5 m [1620407](#)  
10 m [1620408](#)

# Sensör/aktüatör kablolaması

## Montajlı kablolar

### Kablolu M23 güç konnektörleri

- Kontak malzemesi altın kaplı CuZn
- Alev geciktirici TPU sap malzemesi
- CuZn veya Gd-Zn diş, nikel kaplı
- IP67 koruma
- Fiş kafası sıcaklık aralığı -40 °C ila +105 °C
- Standart kontak numaralama
- M23 standart diş, isteğe bağlı SPEEDCON hızlı kilitleme sistemi
- Dönebilir açılı versiyon (yalnız takviyeli cihaz konnektörü ile 1620620)



M23, 4+3+PE-pinli, pin



M23, 4+3+PE-pin,  
Dişi, Standart,  
250 V/630 V, 18 A



D02

Sipariş verileri

Sipariş no.

2 m 1620399  
5 m 1620400  
10 m 1620401

M23, 4+3+PE-pin,  
Dişi, Standart,  
250 V/630 V, 18 A



D02

Sipariş verileri

Sipariş no.

2 m 1620421  
5 m 1620422  
10 m 1620423

M23, 4+3+PE-pin,  
Dişi, Standart,  
250 V/630 V, 26 A



D03

Sipariş verileri

Sipariş no.

2 m 1620402  
5 m 1620404  
10 m 1620405

2 m 1620409  
5 m 1620410  
10 m 1620411

2 m 1620412  
5 m 1620413  
10 m 1620414

## Kablo bilgisi:

Tip	Renk	Yapı	Kılıf/damar malzemesi	Dağılım	Sıcaklık aralığı	
D02 Servo	Turuncu	Ekranlı, 4x 1,5 + 2x 2x 0,75	PUR/TPM	1 - Siyah U 3 - Siyah V 4 - Siyah W PE - Yeşil-sarı	A - Siyah 5 (fren) B - Siyah 6 (fren) C - Siyah 7 (motor sic. +) D - Siyah 8 (motor sic. -)	Hareketli: -20°C ... 60°C Sabit: -40°C ... 80°C
D03 Servo	Turuncu	Ekranlı, 4x 2,5 + 2x 2x 0,75	PUR/TPM			Hareketli: -20°C ... 60°C Sabit: -40°C ... 80°C

M23, 4+3+PE-pin,  
Dişi, Standart,  
250 V/630 V, 26 A



D03

Sipariş verileri

Sipariş no.

2 m	1620424
5 m	1620425
10 m	1620426

# Sensör/aktüatör kablolaması

## Montajlı kablolar

### Kablolu M40 güç konnektörleri

- Kontak malzemesi altın kaplı CuZn
- Alev geciktirici TPU sap malzemesi
- CuZn veya Gd-Zn diş, nikel kaplı
- IP67 koruma
- Fiş kafası sıcaklık aralığı -40 °C ila +105 °C
- Standart kontak numaralama
- M40 standart diş, isteğe bağlı SPEEDCON hızlı kilitleme sistemi

M40, 2+3+PE-pin,  
Dişi, Standart,  
250 V/630 V, 26 A

M40, 2+3+PE-pin,  
Dişi, Standart,  
250 V/630 V, 34 A

M40, 2+3+PE-pin,  
Dişi, Standart,  
250 V/630 V, 44 A



C03

C04

C05

Sipariş verileri

Sipariş verileri

Sipariş verileri

Sipariş no.

Sipariş no.

Sipariş no.

açık uç



2 m

1619329

2 m

1620311

2 m

1620316

5 m

1620309

5 m

1620313

5 m

1620317

10 m

1620310

10 m

1620314

10 m

1620318

M40, 2+3+PE-pinli, pin



2 m

1620345

2 m

1620348

2 m

1620376

5 m

1620346

5 m

1620349

5 m

1620377

10 m

1620347

10 m

1620375

10 m

1620378

M40, 4+3+PE-pinli, pin



## Kablo bilgisi:

Tip	Renk	Yapı	Kılıf/damar malzemesi	Dağılım	Sıcaklık aralığı	
C03 Servo	Turuncu	Ekranlı, 4 x 2,50 + 2 x 1,5	TPU/TPM	U - Siyah U V - Siyah V W - Siyah W PE - Yeşil-sarı	+ - Siyah, (BR1) -- Beyaz, (BR2)	Hareketli: -20°C ... 70°C Sabit: -50°C ... 80°C
C04 Servo	Turuncu	Ekranlı, 4 x 4,00 + 2 x 1,5	TPU/TPM			Hareketli: -20°C ... 70°C Sabit: -50°C ... 80°C
C05 Servo	Turuncu	Ekranlı, 4 x 6,00 + 2 x 1,5	PUR/TPE			Hareketli: -40°C ... 80°C Sabit: -50°C ... 90°C
C06 Servo	Turuncu	Ekranlı, 4 x 10,0 + 2 x 1,5	TPU/TPM			Hareketli: -20°C ... 70°C Sabit: -50°C ... 80°C
D03 Servo	Turuncu	Ekranlı, 4 x 2,5 + 2 x 2 x 0,75	PUR/TPM	U - Siyah 1 V - Siyah 2 W - Siyah 3 PE - Yeşil-sarı	+ - Siyah 7 (motor sic. +) -- Siyah 8 (motor sic. -) 1 - Siyah 5 (fren) 2 - Siyah 6 (fren)	Hareketli: -20°C ... 60°C Sabit: -40°C ... 80°C
D04 Servo	Turuncu	Ekranlı, 4 x 4,0 + 2 x 1,5 + 2 x 1,0	PUR/TPM			Hareketli: -30°C ... 80°C Sabit: -45°C ... 80°C
D05 Servo	Turuncu	Ekranlı, 4 x 6,0 + 2 x 1,5 + 2 x 1,0	PUR/TPM			Hareketli: -30°C ... 60°C Sabit: -30°C ... 80°C
D06 Servo	Turuncu	Ekranlı, 4 x 10 + 2 x 1,5 + 2 x 1,0	PUR/TPM			Hareketli: -20°C ... 60°C Sabit: -40°C ... 80°C



M40, 2+3+PE-pin,  
Dişi, Standart,  
250 V/630 V, 61 A



C06

Sipariş verileri

Sipariş no.

2 m [1620319](#)  
5 m [1620320](#)  
10 m [1620321](#)

M40, 4+3+PE-pin,  
Dişi, Standart,  
250 V/630 V, 26 A



D03

Sipariş verileri

Sipariş no.

2 m [1620322](#)  
5 m [1620323](#)  
10 m [1620324](#)

M40, 4+3+PE-pin,  
Dişi, Standart,  
250 V/630 V, 34 A



D04

Sipariş verileri

Sipariş no.

2 m [1620325](#)  
5 m [1620337](#)  
10 m [1620338](#)

M40, 4+3+PE-pin,  
Dişi, Standart,  
250 V/630 V, 44 A



D05

Sipariş verileri

Sipariş no.

2 m [1620339](#)  
5 m [1620340](#)  
10 m [1620341](#)

M40, 4+3+PE-pin,  
Dişi, Standart,  
250 V/630 V, 61 A



D06

Sipariş verileri

Sipariş no.

2 m [1620342](#)  
5 m [1620343](#)  
10 m [1620344](#)

2 m [1620379](#)  
5 m [1620380](#)  
10 m [1620381](#)

2 m [1620382](#)  
5 m [1620383](#)  
10 m [1620384](#)

2 m [1620385](#)  
5 m [1620386](#)  
10 m [1620387](#)

2 m [1620390](#)  
5 m [1620391](#)  
10 m [1620392](#)

2 m [1620393](#)  
5 m [1620394](#)  
10 m [1620395](#)

## Montajlı kablolar

### Kablolu M23 hibrit konnektörler

- Sinyal, veri (CAT5, 100 Mbps) ve güç iletimi
- Nominal gerilim: 630 V AC/850 V DC
- Kontak malzemesi altın kaplı CuZn
- Alev geciktirici TPU sap malzemesi
- CuZn veya Gd-Zn dış, nikel kaplı
- IP67 koruma
- Fiş kafası sıcaklık aralığı -40 °C ila +105 °C
- SPEEDCON hızlı kilitleme sistemi, isteğe bağlı M23 standart dış
- Açılı versiyon döndürülebilir

	M23, 4+4+4+PE-pin, Dişi, Standart, 50 V/630 V, 26 A	M23, 4+4+4+PE-pin, Pin, Standart, 50 V/630 V, 26 A	M23, 4+4+4+PE-pin, Dişi, Standart, 50 V/630 V, 26 A
			
	H00	H00	H00
	Sipariş verileri	Sipariş verileri	Sipariş verileri
	Sipariş no.	Sipariş no.	Sipariş no.
açık uç	2 m 1622224 5 m 1622225 10 m 1622226	2 m 1622227 5 m 1622228 10 m 1622229	2 m 1622230 5 m 1622231 10 m 1622232
			
M23, 4+4+4+PE-pinli, pin	2 m 1622244 5 m 1622245 10 m 1622246		
			
M23, 4+4+4+PE-pinli, pin	2 m 1622247 5 m 1622248 10 m 1622249		
			
M23, 4+4+4+PE-pinli, pin			2 m 1622250 5 m 1622251 10 m 1622252
			

### Kablo bilgisi:

Tip	Renk	Yapı	Kılıf/damar malzemesi	Dağılım	Sıcaklık aralığı	
H00 Hibrit	Turuncu	Ekranlı, (5 x 2,5 + 2 x (2 x 0,5) + (4 x AWG 22) C) C	PUR/TPE, polyolefin	A - Siyah BK1 (2,5 mm <sup>2</sup> ) B - Siyah BK2 (2,5 mm <sup>2</sup> ) C - Siyah BK3 (2,5 mm <sup>2</sup> ) D - Siyah BK4 (2,5 mm <sup>2</sup> ) PE - Yeşil-sarı PE (2,5 mm <sup>2</sup> )	1 - Kahverengi BN (0,5 mm <sup>2</sup> ) 2 - Mor VT (0,5 mm <sup>2</sup> ) 3 - Siyah BK (0,5 mm <sup>2</sup> ) 4 - Yeşil GN (0,5 mm <sup>2</sup> ) 5 - Mavi BU (0,34 mm <sup>2</sup> ) 6 - Sarı YE (0,34 mm <sup>2</sup> ) 7 - Beyaz WH (0,34 mm <sup>2</sup> ) 8 - Turuncu OG (0,34 mm <sup>2</sup> )	<b>Hareketli:</b> -30°C ... 60°C <b>Sabit:</b> -40°C ... 80°C

M23, 4+4+4+PE-pin, Pin,  
Standart,  
50 V/630 V, 26 A



H00

Sipariş verileri

Sipariş no.

2 m	1622233
5 m	1622234
10 m	1622243

# Sensör/aktüatör kabloları

## Montajlı kablolar

### Zener diyotlu valf konnektörü, kablo tipi: PUR

#### Notlar:

Kablo kaliteleri hakkında bilgi için bkz sayfa 318

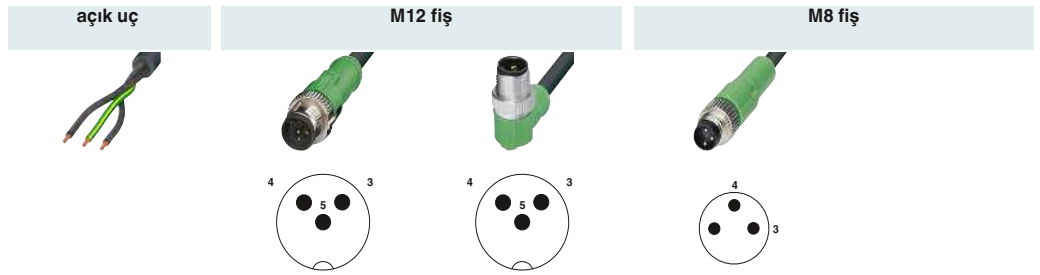

		Sipariş verileri		Sipariş verileri		Sipariş verileri		Sipariş verileri		Sipariş verileri	
		Sipariş No.		Sipariş No.		Sipariş No.		Sipariş No.		Sipariş No.	
<b>A tipi</b>		1,5 m	1434989	0,3 m	1434882	0,3 m	1434934				
		3 m	1434992	0,6 m	1434895	0,6 m	1434947				
		5 m	1435001	1,5 m	1434905	1,5 m	1434950				
		10 m	1435014	3 m	1434918	3 m	1434963				
		değişken	1435027	değişken	1434921	değişken	1434976	değişken	1405650		
<b>B tipi</b>		1,5 m	1435386	0,3 m	1435289	0,3 m	1435331				
		3 m	1435399	0,6 m	1435292	0,6 m	1435344				
		5 m	1435409	1,5 m	1435302	1,5 m	1435357				
		10 m	1435412	3 m	1435315	3 m	1435360				
		değişken	1435425	değişken	1435328	değişken	1435373	değişken	1405651		
<b>BI tipi</b>		1,5 m	1435234	0,3 m	1435137	0,3 m	1435182				
		3 m	1435247	0,6 m	1435140	0,6 m	1435195				
		5 m	1435250	1,5 m	1435153	1,5 m	1435205				
		10 m	1435263	3 m	1435166	3 m	1435218				
		değişken	1435276	değişken	1435179	değişken	1435221	değişken	1405652		
<b>C tipi</b>		1,5 m	1435535	0,3 m	1435438	0,3 m	1435483				
		3 m	1435548	0,6 m	1435441	0,6 m	1435496				
		5 m	1435551	1,5 m	1435454	1,5 m	1435506				
		10 m	1435564	3 m	1435467	3 m	1435519				
		değişken	1435726	değişken	1435629	değişken	1435674	değişken	1405653		
<b>CI tipi</b>		1,5 m	1435687	0,3 m	1435580	0,3 m	1435632				
		3 m	1435690	0,6 m	1435593	0,6 m	1435645				
		5 m	1435700	1,5 m	1435603	1,5 m	1435658				
		10 m	1435713	3 m	1435616	3 m	1435661				
		değişken	1435577	değişken	1435470	değişken	1435522	değişken	1405654		

### Sabit kablo uzunluklu ürün bilgisi:

Sabit kablo uzunluklu ürünler halogen-free PUR kablo tipliye stoktan temin edilir.

### Değişken kablolu A, B, BI, C, CI tipi valf konnektörlü kablolar için sipariş örneği:

4,5 m uzunlukta sensör/aktüatör kablosu için, PUR halogen-free, siyah, bir tarafı Zener diyotlu A tipi valf konnektör diğer tarafı 3 pinli düz M12 erkek konnektör, sipariş bilgileri aşağıdaki gibidir:

Sipariş No.	Kablo tipi	Uzunluk [m] Maks. 40 m
1434921	PUR	4,5
Minimum sipariş miktarı:		Artışlar:
25 adet		0,2 ... 3 m = 0,1 m
		> 3 m = 0,5 m

Kablo tanımı	Kablo tipi	Kablo tipi				Renk kodu	Pin dağılımı M12
		M8	M12	A	B(I) C(I)		
PUR, halogen-free - siyah, 0,5 mm <sup>2</sup>	PUR	x	x	x	x	BK1 1 BK2 2 GNYE	4 3 5
PUR, halogen-free - siyah, 1,0 mm <sup>2</sup>	121		x	x			
PUR, halogen-free - sarı, 0,5 mm <sup>2</sup>	240		x	x	x		
PUR, halogen-free - gri, 0,5 mm <sup>2</sup>	280		x	x	x		
PUR irradiated - turuncu, 0,5 mm <sup>2</sup>	150		x	x	x		
PUR, çok esnek - gri, 0,5 mm <sup>2</sup>	800		x	x	x		
PVC - siyah, 0,5 mm <sup>2</sup>	PVC	x	x	x	x		
PVC - siyah, 0,75 mm <sup>2</sup>	534		x	x	x		
PVC - gri, 0,5 mm <sup>2</sup>	500		x	x	x		

#### Teknik veriler

##### konnektör

Nominal gerilim	[A]	24 V AC / 24 V DC
Nominal akım		4
Kontakt malzemesi		CuSn
M12 kontak yüzey malzemesi		Ni/Au
Valf fişinin kontak yüzey malzemesi		Sn
Gövde malzemesi		TPU
Malzeme, dışlar		Çinko pres döküm, nikel kaplı
Koruma sınıfı		IP65 / IP67
Sıcaklık verileri		
Fiş / Soket	[°C]	-25 ... 90
Valf konnektörler	[°C]	-20 ... 85

**Zener diyotlu valf konnektörü,  
kablo tipi: PVC**

**Notlar:**  
Kablo kaliteleri hakkında bilgi için bkz sayfa 318

açık uç

M12 fiş

M8 fiş

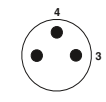
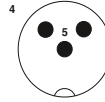
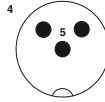

		Sipariş verileri	Sipariş verileri	Sipariş verileri	Sipariş verileri	Sipariş verileri
		Sipariş No.	Sipariş No.	Sipariş No.	Sipariş No.	Sipariş No.
<b>A tipi</b>		1,5 m <b>1438684</b> 3 m <b>1415905</b> 5 m <b>1439502</b> 10 m <b>1439492</b> değişken <b>1435027</b>	değişken <b>1434921</b>	değişken <b>1434976</b>	değişken <b>1405650</b>	
<b>B tipi</b>		1,5 m <b>1415922</b> 3 m <b>1415923</b> 5 m <b>1415924</b> 10 m <b>1400610</b> değişken <b>1435425</b>	değişken <b>1435328</b>	değişken <b>1435373</b>	değişken <b>1405651</b>	
<b>BI tipi</b>		1,5 m <b>1415929</b> 3 m <b>1400609</b> 5 m <b>1415930</b> 10 m <b>1400607</b> değişken <b>1435276</b>	değişken <b>1435179</b>	değişken <b>1435221</b>	değişken <b>1405652</b>	
<b>C tipi</b>		1,5 m <b>1439162</b> 3 m <b>1439515</b> 5 m <b>1439528</b> 10 m <b>1439531</b> değişken <b>1435726</b>	değişken <b>1435629</b>	değişken <b>1435674</b>	değişken <b>1405653</b>	
<b>CI tipi</b>		1,5 m <b>1439175</b> 3 m <b>1415939</b> 5 m <b>1415940</b> 10 m <b>1400605</b> değişken <b>1435577</b>	değişken <b>1435470</b>	değişken <b>1435522</b>	değişken <b>1405654</b>	

**Sabit kablo uzunluklu ürün bilgisi:**

Sabit kablo uzunluklu ürünler PVC kablo tipli stoktan temin edilir.

**Değişken kablolu A, B, BI, C, CI tipi valf konnektörlü kablolar için sipariş örneği:**

4,5 m uzunlukta sensör/aktüatör kablosu için, PVC - siyah, bir tarafı Zener diyotlu A tipi valf konnektör diğer tarafı 3 pinli düz M12 erkek konnektör, sipariş bilgileri aşağıdaki gibidir:

Sipariş No.	Kablo tipi	Uzunluk [m] Maks. 40 m
<b>1434921</b>	<b>PVC</b>	<b>4,5</b>
Minimum sipariş miktarı: 25 adet		Artışlar: 0,2 ... 3 m = 0,1 m > 3 m = 0,5 m

Kablo tanımı	Kablo tipi	M8	M12	A	B(I)	C(I)
PVC - siyah, 0,5 mm <sup>2</sup>	<b>PVC</b>	x	x	x	x	x
PVC - siyah, 0,75 mm <sup>2</sup>	<b>534</b>	x	x	x	x	x
PVC - gri, 0,5 mm <sup>2</sup>	<b>500</b>	x	x	x	x	x
PUR, halogen-free - siyah, 0,5 mm <sup>2</sup>	<b>PUR</b>	x	x	x	x	x
PUR, halogen-free - siyah, 1,0 mm <sup>2</sup>	<b>121</b>	x	x			
PUR, halogen-free - sarı, 0,5 mm <sup>2</sup>	<b>240</b>	x	x	x	x	x
PUR, halogen-free - gri, 0,5 mm <sup>2</sup>	<b>280</b>	x	x	x	x	x
PUR irradiated - turuncu, 0,5 mm <sup>2</sup>	<b>150</b>	x	x	x	x	x
PUR, çok esnek - gri, 0,5 mm <sup>2</sup>	<b>800</b>	x	x	x	x	x

Renk kodu	Pin dağılımı M12
BK1	4
BK2	3
GNYE	5

Renk kodu M8	Pin dağılımı M8
BU	3
BN	4

Teknik veriler
<b>konnektör</b>
24 V AC / 24 V DC
4
CuSn
Ni/Au
Sn
TPU
Çinko pres döküm, nikel kaplı
<b>Koruma sınıfı</b>
IP65 / IP67
<b>Sıcaklık verileri</b>
Fiş / Soket
[-25 ... 90
Valf konnektörler
[-20 ... 85

# Sensör/aktuatör kabloları

## Montajlı kablolar

### 24 V varistörlü valf konnektörü, kablo tipi: PUR

#### Notlar:

Kablo kaliteleri hakkında bilgi için bkz sayfa 318

açık uç



M12 fiş

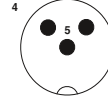
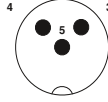

		Sipariş verileri		Sipariş verileri		Sipariş verileri	
		Sipariş No.		Sipariş No.		Sipariş No.	
<b>A tipi</b>		1,5 m	1443103	değişken	1400874	değişken	1400875
		3 m	1443116				
		5 m	1443129				
		10 m	1443132				
		değişken	1400876				
<b>B tipi</b>		1,5 m	1443145	değişken	1400880	değişken	1400881
		3 m	1443158				
		5 m	1443161				
		10 m	1443174				
		değişken	1400882				
<b>BI tipi</b>		1,5 m	1443187	değişken	1400877	değişken	1400878
		3 m	1443190				
		5 m	1443200				
		10 m	1443213				
		değişken	1400879				
<b>C tipi</b>		1,5 m	1443226	değişken	1400892	değişken	1400893
		3 m	1443239				
		5 m	1443242				
		10 m	1443255				
		değişken	1400894				
<b>CI tipi</b>		1,5 m	1443268	değişken	1400889	değişken	1400890
		3 m	1443271				
		5 m	1443284				
		10 m	1443297				
		değişken	1400891				

### Sabit kablo uzunluklu ürün bilgisi:

Sabit kablo uzunluklu ürünler halogen-free PUR kablo tipiyle stoktan temin edilir.

### Değişken kablolu A, B, BI, C, CI tipi valf konnektörlü kablolar için sipariş örneği:

4,5 m uzunlukta sensör/aktuatör kablosu için, PUR halojeniz, siyah, bir tarafı 24 V varistörlü B tipi valf konnektör diğer tarafı 3 pinli düz M12 erkek konnektör, sipariş bilgileri aşağıdaki gibidir:

Sipariş No.	Kablo tipi	Uzunluk [m] Maks. 40 m
1400880	PUR	4,5
Minimum sipariş miktarı: 25 adet		Artışlar: 0,2 ... 3 m = 0,1 m > 3 m = 0,5 m

Kablo tanımı	Kablo tipi	Renk kodu	Pin dağılımı
PUR, halogen-free - siyah, 0,5 mm <sup>2</sup>	PUR	BK1	1 4
PUR halogen-free - siyah, 1,0 mm <sup>2</sup> yalnız A tipi valf konnektör	121	BK2	2 3
PUR, halogen-free - sarı, 0,5 mm <sup>2</sup>	240	GNYE	5
PUR, halogen-free - gri, 0,5 mm <sup>2</sup>	280		
PUR irradiated - turuncu, 0,5 mm <sup>2</sup>	150		
PUR, çok esnek - gri, 0,5 mm <sup>2</sup>	800		
PVC - siyah, 0,5 mm <sup>2</sup>	PVC		
PVC - siyah, 0,75 mm <sup>2</sup>	534		
PVC - gri, 0,5 mm <sup>2</sup>	500		

#### Teknik veriler

konnektör	
Nominal gerilim	24 V AC / 24 V DC
Nominal akım	4
Kontakt malzemesi	CuSn
M12 kontak yüzey malzemesi	Ni/Au
Valf fişinin kontak yüzey malzemesi	Sn
Gövde malzemesi	TPU
Malzeme, dışlar	Çinko pres döküm, nikel kaplı
Koruma sınıfı	IP65 / IP67
Sıcaklık verileri	
Fiş / Soket	[-25 ... 90
Valf konnektörler	[-20 ... 85

**24 V varistörlü valf konnektörü, kablo tipi: PVC**

**Notlar:**  
Kablo kaliteleri hakkında bilgi için bkz sayfa 318

açık uç

M12 fiş

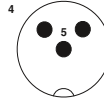
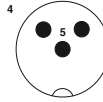

		Sipariş verileri	Sipariş verileri	Sipariş verileri
		Sipariş No.	Sipariş No.	Sipariş No.
<b>A tipi</b>		1,5 m <b>1415908</b> 3 m <b>1415909</b> 5 m <b>1415910</b> 10 m <b>1415911</b> değişken <b>1400876</b>	değişken <b>1400874</b>	değişken <b>1400875</b>
<b>B tipi</b>		1,5 m <b>1415925</b> 3 m <b>1415926</b> 5 m <b>1415927</b> 10 m <b>1415928</b> değişken <b>1400882</b>	değişken <b>1400880</b>	değişken <b>1400881</b>
<b>BI tipi</b>		1,5 m <b>1415931</b> 3 m <b>1415932</b> 5 m <b>1415933</b> 10 m <b>1415934</b> değişken <b>1400879</b>	değişken <b>1400877</b>	değişken <b>1400878</b>
<b>C tipi</b>		1,5 m <b>1415935</b> 3 m <b>1415936</b> 5 m <b>1415937</b> 10 m <b>1415938</b> değişken <b>1400894</b>	değişken <b>1400892</b>	değişken <b>1400893</b>
<b>CI tipi</b>		1,5 m <b>1415941</b> 3 m <b>1415942</b> 5 m <b>1415943</b> 10 m <b>1415944</b> değişken <b>1400891</b>	değişken <b>1400889</b>	değişken <b>1400890</b>

**Sabit kablo uzunluklu ürün bilgisi:**

Sabit kablo uzunluklu ürünler PVC kablo tipiyle stoktan temin edilir.

**Değişken kablolu A, B, BI, C, CI tipi valf konnektörlü kablolar için sipariş örneği:**

4,5 m uzunlukta sensör/aktüatör kablosu için, PVC - siyah, bir tarafı 24 V varistörlü B tipi valf konnektör diğer tarafı 3 pinli düz M12 erkek konnektör, sipariş bilgileri aşağıdaki gibidir:

Sipariş No.	Kablo tipi	Uzunluk [m] Maks. 40 m
<b>1400880</b>	<b>PVC</b>	<b>4,5</b>
<b>Artışlar:</b> 0,2 ... 3 m = 0,1 m > 3 m = 0,5 m		
<b>Minimum sipariş miktarı:</b> <b>25 adet</b>		

Kablo tanımı	Kablo tipi	Renk kodu	Pin dağılımı
PVC - siyah, 0,5 mm <sup>2</sup>	PVC	BK1 <b>1</b> BK2 <b>2</b> GNYE	4 3 5
PVC - siyah, 0,75 mm <sup>2</sup>	534		
PVC - gri, 0,5 mm <sup>2</sup>	500		
PUR, halogen-free - siyah, 0,5 mm <sup>2</sup>	PUR		
PUR halogen-free - siyah, 1,0 mm <sup>2</sup> yalnız A tipi valf konnektör	121		
PUR, halogen-free - sarı, 0,5 mm <sup>2</sup>	240		
PUR, halogen-free - gri, 0,5 mm <sup>2</sup>	280		
PUR irradiated - turuncu, 0,5 mm <sup>2</sup>	150		
PUR, çok esnek - gri, 0,5 mm <sup>2</sup>	800		

**Teknik veriler**

**konnektör**

24 V AC / 24 V DC  
4  
CuSn  
Ni/Au  
Sn  
TPU  
Çinko pres döküm, nikel kaplı

Nominal gerilim	
Nominal akım	[A]
Kontakt malzemesi	
M12 kontak yüzey malzemesi	
Valf fişinin kontak yüzey malzemesi	
Gövde malzemesi	
Malzeme, dişler	
Koruma sınıfı	IP65 / IP67
Sıcaklık verileri	
Fiş / Soket	[°C]
Valf konnektörler	[°C]

## Montajlı kablolar

### 230 V varistörlü valf konnektörü, kablo tipi: PUR

açık uç



#### Notlar:

Kablo kaliteleri hakkında bilgi için bkz sayfa 318

#### Sipariş verileri

#### A tipi

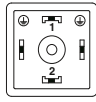

	Sipariş No.
1,5 m	1402985
3 m	1400694
5 m	1400648
10 m	1402986

#### Teknik veriler

		konnektör
Nominal gerilim		230 V AC / 230 V DC
Nominal akım	[A]	4
Valf fişinin kontak yüzey malzemesi		Sn
Koruma sınıfı		IP65 / IP67
Sıcaklık verileri		
Valf konnektörler	[°C]	-20 ... 85



**230 V varistörlü valf konnektörü,  
kablo tipi: PVC**

açık uç

**Notlar:**

Kablo kaliteleri hakkında bilgi için bkz sayfa 318

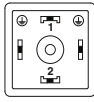
**Sipariş verileri****A tipi**

	Sipariş No.
1,5 m	1415912
3 m	1415913
5 m	1415914
10 m	1415915

**Teknik veriler****konnektör**

Nominal gerilim		230 V AC / 230 V DC
Nominal akım	[A]	4
Valf fişinin kontak yüzey malzemesi		Sn
Koruma sınıfı		IP65 / IP67
Sıcaklık verileri		
Valf konnektörler	[°C]	-20 ... 85

# Sensör/aktüatör kablolaması

## Montajlı kablolar

### Valf konnektörleri enerji tasarrufu işlevli, 1 A









açık uç  
1 A

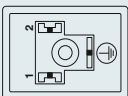

#### Notlar:

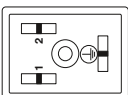
Kablo kaliteleri hakkında bilgi için bkz sayfa 318

#### Sipariş verileri

A tipi			Sipariş No.
		1,5 m	1413115
		3 m	1413114
		5 m	1413116
		10 m	1413118
		1,5 m	1401294
		3 m	1401295
		5 m	1401338
		10 m	1401339
		1,5 m	1401340
		3 m	1401350
		5 m	1401358
		10 m	1401359
		1,5 m	1401434
		3 m	1401435
		5 m	1401448
		10 m	1401465
		1,5 m	1401466
		3 m	1401542
		5 m	1401544
		10 m	1401617

#### Teknik veriler

		konnektör
Nominal gerilim		24 V DC $\pm 20\%$
Nominal akım	[A]	1
Valf fişinin kontak yüzey malzemesi		Ag
Koruma sınıfı		IP67
Sıcaklık verileri		
Valf konnektörler	[°C]	-25 ... 80

## Valf konnektörleri enerji tasarrufu işlevli, 4 A



açık uç  
4 A



### Notlar:

Kablo kaliteleri hakkında bilgi için bkz sayfa 318

### Sipariş verileri

A tipi	Sipariş No.
	1,5 m <b>1400827</b>
	3 m <b>1401131</b>
	5 m <b>1401136</b>
	10 m <b>1401168</b>

### Teknik veriler

#### konnektör

Nominal gerilim		24 V DC $\pm 20\%$
Nominal akım	[A]	4
Valf fişinin kontak yüzey malzemesi		Ag
Koruma sınıfı		IP67
Sıcaklık verileri		
Valf konnektörler	[°C]	-25 ... 80

# Sensör/aktüatör kablolaması

## Montajlı kablolar

### Ters gerilim diyotlu valf konnektörü, kablo tipi: PUR

#### Notlar:

Kablo kaliteleri hakkında bilgi için bkz sayfa 318

açık uç



M12 fiş

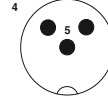
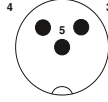

A tipi

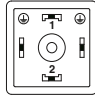

Sipariş verileri	Sipariş verileri	Sipariş verileri
1,5 m	1400589	1400589
3 m	1400588	1400588
5 m	1400798	1400798
10 m	1400799	1400799
değişken	1417832	1417832

### Sabit kablo uzunluklu ürün bilgisi:

Sabit kablo uzunluklu ürünler halogen-free PUR kablo tipiyle stoktan temin edilir.

### Değişken kablolu A tipi valf konnektörlü kablolar için sipariş örneği:

4,5 m uzunlukta sensör/aktüatör kablosu için, PUR halogen-free, siyah, bir tarafı ters gerilim diyotlu A tipi valf konnektör diğer tarafı 3 pinli düz M12 erkek konnektör, sipariş bilgileri aşağıdaki gibidir:

Sipariş No.	Kablo tipi	Uzunluk [m] Maks. 40 m
1417833	PUR	4,5

Minimum sipariş miktarı:  
25 adet

Artışlar:  
0,2 ... 3 m = 0,1 m  
> 3 m = 0,5 m

Kablo tanımı	Kablo tipi	Renk kodu	Pin dağılımı
PUR, halogen-free - siyah, 0,5 mm <sup>2</sup>	PUR	BK1 1	4
PUR halogen-free - siyah, 1,0 mm <sup>2</sup> yalnız A tipi valf konnektör	121	BK2 2	3
PUR, halogen-free - sarı, 0,5 mm <sup>2</sup>	240	GNYE	5
PUR, halogen-free - gri, 0,5 mm <sup>2</sup>	280		
PUR irradiated - turuncu, 0,5 mm <sup>2</sup>	150		
PUR, çok esnek - gri, 0,5 mm <sup>2</sup>	800		
PVC - siyah, 0,5 mm <sup>2</sup>	PVC		
PVC - siyah, 0,75 mm <sup>2</sup>	534		
PVC - gri, 0,5 mm <sup>2</sup>	500		

#### Teknik veriler

konnektör	
Nominal gerilim	24 V DC
Nominal akım [A]	2
Kontakt malzemesi	CuSn
M12 kontak yüzey malzemesi	Ni/Au
Valf fişinin kontak yüzey malzemesi	Sn
Gövde malzemesi	TPU
Malzeme, dışlar	Çinko pres döküm, nikel kaplı
Koruma sınıfı	IP65 / IP67
Sıcaklık verileri	
Fiş / Soket [°C]	-25 ... 90
Valf konnektörler [°C]	-20 ... 85

## Ters gerilim diyotlu valf konnektörü, kablo tipi: PVC

## Notlar:

Kablo kaliteleri hakkında bilgi için bkz sayfa 318

açık uç



M12 fiş

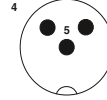
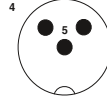

A tipi	Sipariş verileri		Sipariş verileri		Sipariş verileri	
	Sipariş No.	Sipariş No.	Sipariş No.	Sipariş No.	Sipariş No.	Sipariş No.
	1,5 m	1415916				
	3 m	1415917				
	5 m	1415918				
	10 m	1415919				
	değişken	1417832	değişken	1417833	değişken	1417834

## Sabit kablo uzunluklu ürün bilgisi:

Sabit kablo uzunluklu ürünler PVC kablo tipiyle stoktan temin edilir.

## Değişken kablolu A tipi valf konnektörlü kablolar için sipariş örneği:

4,5 m uzunlukta sensör/aktüatör kablosu için, PVC - siyah, bir tarafı ters gerilim diyotlu A tipi valf konnektör diğer tarafı 3 pinli düz M12 erkek konnektör, sipariş bilgileri aşağıdaki gibidir:

Sipariş No.	Kablo tipi	Uzunluk [m] Maks. 40 m
1417833	PVC	4,5

Minimum sipariş miktarı:  
25 adet

Artışlar:  
0,2 ... 3 m = 0,1 m  
> 3 m = 0,5 m

Kablo tanımı	Kablo tipi	Renk kodu	Pin dağılımı
PVC - siyah, 0,5 mm <sup>2</sup>	PVC	BK1 1	4
PVC - siyah, 0,75 mm <sup>2</sup>	534	BK2 2	3
PVC - gri, 0,5 mm <sup>2</sup>	500	GNYE	5
PUR, halogen-free - siyah, 0,5 mm <sup>2</sup>	PUR		
PUR halogen-free - siyah, 1,0 mm <sup>2</sup> yalnız A tipi valf konnektör	121		
PUR, halogen-free - sarı, 0,5 mm <sup>2</sup>	240		
PUR, halogen-free - gri, 0,5 mm <sup>2</sup>	280		
PUR irradiated - turuncu, 0,5 mm <sup>2</sup>	150		
PUR, çok esnek - gri, 0,5 mm <sup>2</sup>	800		

## Teknik veriler

## konnektör

Nominal gerilim		24 V DC
Nominal akım	[A]	2
Kontakt malzemesi		CuSn
M12 kontak yüzey malzemesi		Ni/Au
Valf fişinin kontak yüzey malzemesi		Sn
Gövde malzemesi		TPU
Malzeme, dişler		Çinko pres döküm, nikel kaplı
Koruma sınıfı		IP65 / IP67
Sıcaklık verileri		
Fiş / Soket	[°C]	-25 ... 90
Valf konnektörler	[°C]	-20 ... 85

# Sensör/aktuatör kablolaması

## Montajlı kablolar

### Kablosuz valf konnektörü, kablo tipi: PUR

#### Notlar:

Kablo kaliteleri hakkında bilgi için bkz sayfa 318

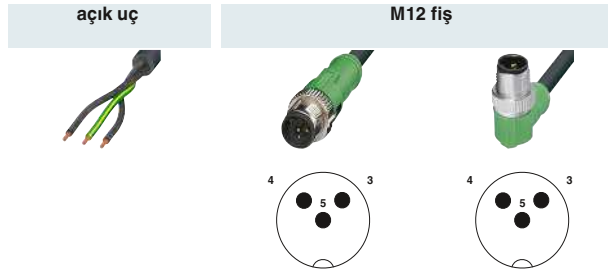

		Sipariş verileri		Sipariş verileri		Sipariş verileri			
		Sipariş No.		Sipariş No.		Sipariş No.			
<b>A tipi</b>		1,5 m	1402983	değişken	1400897	değişken	1400895		
		3 m	1439544						
		5 m	1402984						
		10 m	1400732						
		değişken	1400897					değişken	1400896
<b>B tipi</b>		değişken	1400909	değişken	1400903	değişken	1400905		
		<b>BI tipi</b>		5 m	1439065	değişken	1400900	değişken	1400901
10 m	1438862								
<b>C tipi</b>		5 m	1400814	değişken	1400921	değişken	1400919	değişken	1400920
<b>CI tipi</b>			10 m						
			değişken	1400918	değişken	1400916	değişken	1400917	

### Sabit kablo uzunluklu ürün bilgisi:

Sabit kablo uzunluklu ürünler halogen-free PUR kablo tipiyle stoktan temin edilir.

### Değişken kablolu A, B, BI, C, CI tipi valf konnektörlü kablolar için sipariş örneği:

4,5 m uzunlukta sensör/aktuatör kablosu için, PUR halogen-free, siyah, bir tarafı bağlantısız C tipi valf konnektör diğer tarafı 3 pinli düz M12 erkek konnektör, sipariş bilgileri aşağıdaki gibidir:

Sipariş No.	Kablo tipi	Uzunluk [m] Maks. 40 m
1400919	PUR	4,5
Minimum sipariş miktarı:		Artışlar:
25 adet		0,2 ... 3 m = 0,1 m
		> 3 m = 0,5 m

Kablo tanımı	Kablo tipi	Renk kodu	Pin dağılımı
PUR, halogen-free - siyah, 0,5 mm <sup>2</sup>	PUR	BK1	4
PUR halogen-free - siyah, 1,0 mm <sup>2</sup> yalnız A tipi valf konnektör	121	BK2	3
PUR, halogen-free - sarı, 0,5 mm <sup>2</sup>	240	GNYE	5
PUR, halogen-free - gri, 0,5 mm <sup>2</sup>	280		
PUR irradiated - turuncu, 0,5 mm <sup>2</sup>	150		
PUR, çok esnek - gri, 0,5 mm <sup>2</sup>	800		
PVC - siyah, 0,5 mm <sup>2</sup>	PVC		
PVC - siyah, 0,75 mm <sup>2</sup>	534		
PVC - gri, 0,5 mm <sup>2</sup>	500		

	Teknik veriler	
	Açık uç	konnektör
Nominal gerilim	230 V AC / 230 V DC	48 V AC / 60 V DC
Nominal akım [A]	6	4
Kontakt malzemesi	-	CuSn
M12 kontak yüzey malzemesi	-	Ni/Au
Valf fişinin kontak yüzey malzemesi	Sn	Sn
Gövde malzemesi	-	TPU
Malzeme, dışlar	-	Çinko pres döküm, nikel kaplı
Koruma sınıfı	IP65 / IP67	IP65 / IP67
Sıcaklık verileri		
Fiş / Soket [°C]	- ... -	-25 ... 90
Valf konnektörler [°C]	-20 ... 85	-20 ... 85

Kablosuz valf konnektörü,  
kablo tipi: PVC

## Notlar:

Kablo kaliteleri hakkında bilgi için bkz sayfa 318

açık uç

M12 fiş

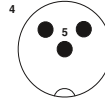
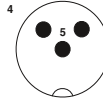

Sipariş verileri

Sipariş verileri

Sipariş verileri

A tipi	B tipi	BI tipi	C tipi	CI tipi
1,5 m 3 m 5 m 10 m değişken	değişken	değişken	değişken	değişken
<b>1415920</b> <b>1415921</b> <b>1402977</b> <b>1402978</b> <b>1400897</b>	<b>1400909</b>	<b>1400902</b>	<b>1400921</b>	<b>1400918</b>
değişken	değişken	değişken	değişken	değişken
<b>1400895</b>	<b>1400903</b>	<b>1400900</b>	<b>1400919</b>	<b>1400916</b>
değişken	değişken	değişken	değişken	değişken
<b>1400896</b>	<b>1400905</b>	<b>1400901</b>	<b>1400920</b>	<b>1400917</b>

## Sabit kablo uzunluklu ürün bilgisi:

Sabit kablo uzunluklu ürünler PVC kablo tipiyle stoktan temin edilir.

Değişken kablolu A, B, BI, C, CI tipi  
valf konnektörlü kablolar için sipariş  
örneği:

4,5 m uzunlukta sensör/aktüatör kablosu için, PVC - siyah, bir tarafı bağlantısız C tipi valf konnektör diğer tarafı 3 pinli düz M12 erkek konnektör, sipariş bilgileri aşağıdaki gibidir:

Sipariş No.	Kablo tipi	Uzunluk [m] Maks. 40 m
<b>1400919</b>	<b>PVC</b>	<b>4,5</b>
Minimum sipariş miktarı: 25 adet		Artışlar: 0,2 ... 3 m = 0,1 m > 3 m = 0,5 m

Kablo tanımı	Kablo tipi	Renk kodu	Pin dağılımı
PVC - siyah, 0,5 mm <sup>2</sup>	PVC	BK1 <b>1</b>	4
PVC - siyah, 0,75 mm <sup>2</sup>	534	BK2 <b>2</b>	3
PVC - gri, 0,5 mm <sup>2</sup>	500	GNYE	5
PUR, halogen-free - siyah, 0,5 mm <sup>2</sup>	PUR		
PUR halogen-free - siyah, 1,0 mm <sup>2</sup> yalnız A tipi valf konnektör	121		
PUR, halogen-free - sarı, 0,5 mm <sup>2</sup>	240		
PUR, halogen-free - gri, 0,5 mm <sup>2</sup>	280		
PUR irradiated - turuncu, 0,5 mm <sup>2</sup>	150		
PUR, çok esnek - gri, 0,5 mm <sup>2</sup>	800		

Teknik veriler	Teknik veriler
Açık uç	konnektör
230 V AC / 230 V DC	48 V AC / 60 V DC
6	4
-	CuSn
-	Ni/Au
Sn	Sn
-	TPU
-	Çinko pres döküm, nikel kaplı
IP65 / IP67	IP65 / IP67
- ... -	-25 ... 90
-20 ... 85	-20 ... 85

# Sensör/aktuatör kabloları

## Montajlı kablolar

### Valf konnektörü, 2 LED'li basınç anahtarı, kablo tipi: PUR

#### Notlar:

Kablo kaliteleri hakkında bilgi için bkz sayfa 318

açık uç



M12 fiş

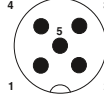

AD tipi	Sipariş verileri		Sipariş verileri		Sipariş verileri	
		Sipariş No.		Sipariş No.		Sipariş No.
 	1,5 m	1435085	0,3 m	1435030		
	3 m	1435098	0,6 m	1435043		
	5 m	1435108	1,5 m	1435056		
	10 m	1435111	3 m	1435069		
	değişken	1435124	değişken	1435072		

### Sabit kablo uzunluklu ürün bilgisi:

Sabit kablo uzunluklu ürünler halogen-free PUR kablo tipiyle stoktan temin edilir.

### 2 LED'li ve değişken kablolu AD tipi valf konnektörlü kablolar için sipariş örneği:

4,5 m uzunlukta sensör/aktuatör kablosu için, PUR halojeniz, siyah, bir tarafı 2 LED'li AD tipi valf konnektör diğer tarafı 5 pinli düz M12 konnektör, sipariş bilgileri aşağıdaki gibidir:

Sipariş No.	Kablo tipi	Uzunluk [m]
1435072	PUR	4,5
Minimum sipariş miktarı:		Artışlar:
25 adet		0,2 ... 3 m = 0,1 m
		> 3 m = 0,5 m

Kablo tanımı	Kablo tipi	Renk kodu	Pin ataması
PUR, halogen-free - siyah, 0,5 mm <sup>2</sup>	PUR	BK1 1	1
PUR, halogen-free - sarı, 0,5 mm <sup>2</sup>	240	BK2 2	2
PUR, halogen-free - gri, 0,5 mm <sup>2</sup>	280	BK3 3	4
PUR irradiated - turuncu, 0,5 mm <sup>2</sup>	150	BK2 4	3
PUR, çok esnek - gri, 0,5 mm <sup>2</sup>	800	GNYE	5
PVC - siyah, 0,5 mm <sup>2</sup>	PVC		
PVC - siyah, 0,75 mm <sup>2</sup>	534		
PVC - gri, 0,5 mm <sup>2</sup>	500		

#### Teknik veriler

konnektör	
Nominal gerilim	24 V AC / 24 V DC
Nominal akım [A]	4
Kontakt malzemesi	CuSn
M12 kontak yüzey malzemesi	Ni/Au
Valf fişinin kontak yüzey malzemesi	Sn
Gövde malzemesi	TPU
Malzeme, dışlar	Çinko pres döküm, nikel kaplı
Koruma sınıfı	IP65 / IP67
Sıcaklık verileri	
Fiş / Soket [°C]	-25 ... 90
Valf konnektörler [°C]	-20 ... 85



## Valf konnektörü, 2 LED'li basınç anahtarı, kablo tipi: PVC

## Notlar:

Kablo kaliteleri hakkında bilgi için bkz sayfa 318

açık uç



M12 fiş

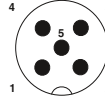

AD tipi	Sipariş verileri	Sipariş verileri	Sipariş verileri
	Sipariş No.	Sipariş No.	Sipariş No.
	1,5 m	1415945	
	3 m	1415946	
	5 m	1438639	
	10 m	1438671	
	değişken	1435124	değişken

## Sabit kablo uzunluklu ürün bilgisi:

Sabit kablo uzunluklu ürünler PVC kablo tipiyle stoktan temin edilir.

## 2 LED'li ve değişken kablolu AD tipi valf konnektörlü kablolar için sipariş örneği:

4,5 m uzunlukta sensör/aktüatör kablosu için, PVC, siyah, bir tarafı 2 LED'li AD tipi valf konnektör diğer tarafı 5 pinli düz M12 konnektör, sipariş bilgileri aşağıdaki gibidir:

Sipariş No.	Kablo tipi	Uzunluk [m]
1435072	PVC	4,5
Minimum sipariş miktarı:		Artışlar:
25 adet		0,2 ... 3 m = 0,1 m
		> 3 m = 0,5 m

Kablo tanımı	Kablo tipi	Renk kodu	Pin ataması
PVC - siyah, 0,5 mm <sup>2</sup>	PVC	BK1 1	1
PVC - siyah, 0,75 mm <sup>2</sup>	534	BK2 2	2
PVC - gri, 0,5 mm <sup>2</sup>	500	BK3 3	4
PUR, halogen-free - siyah, 0,5 mm <sup>2</sup>	PUR	BK2 4	3
PUR, halogen-free - sarı, 0,5 mm <sup>2</sup>	240	GNYE	5
PUR, halogen-free - gri, 0,5 mm <sup>2</sup>	280		
PUR irradiated - turuncu, 0,5 mm <sup>2</sup>	150		
PUR, çok esnek - gri, 0,5 mm <sup>2</sup>	800		

## Teknik veriler

## konnektör

Nominal gerilim	24 V AC / 24 V DC
Nominal akım [A]	4
Kontakt malzemesi	CuSn
M12 kontak yüzey malzemesi	Ni/Au
Valf fişinin kontak yüzey malzemesi	Sn
Gövde malzemesi	TPU
Malzeme, dışlar	Çinko pres döküm, nikel kaplı

Koruma sınıfı	IP65 / IP67
Sıcaklık verileri	
Fiş / Soket [°C]	-25 ... 90
Valf konnektörler [°C]	-20 ... 85

# Sensör/aktuatör kablolaması

## Montajlı kablolar

### Valf konnektörü, kablolu basınç anahtarı

#### Notlar:

Kablo kaliteleri hakkında bilgi için bkz sayfa 318

açık uç



M12 fiş

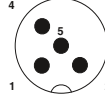

Sipariş verileri

Sipariş verileri

Sipariş verileri

AD tipi

Sipariş No.

Sipariş No.

Sipariş No.

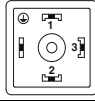

3 m

1438956

değişken

1400899

değişken

1400898

### Değişken kablolu AD tipi bağlantısız valf konnektörlü kablolar için sipariş örneği:

4,5 m uzunlukta sensör/aktuatör kablosu için, PUR halogen-free, siyah, bir tarafı bağlantısız AD tipi valf konnektör diğer tarafı 4 pinli düz M12 konnektör, sipariş bilgileri aşağıdaki gibidir:

Kablo tanımı	Kablo tipi	Renk kodu	Pin ataması
PUR, halogen-free - siyah, 0,5 mm <sup>2</sup>	PUR	BK1 1	1
PVC - siyah, 0,5 mm <sup>2</sup>	PVC	BK2 2	2
PVC - siyah, 0,75 mm <sup>2</sup>	534	BK3 3	4
		GNYE 4	5

Sipariş No.

Kablo tipi

Uzunluk [m]

40 m, maksimum

1400898

PUR

4,5

Minimum sipariş miktarı:  
25 adet

Artışlar:

0,2 ... 3 m = 0,1 m

> 3 m = 0,5 m

Teknik veriler

Teknik veriler

Açık uç

konnektör

Nominal gerilim

230 V AC / 230 V DC

48 V AC / 60 V DC

Nominal akım

4

4

Kontakt malzemesi

-

CuSn

M12 kontak yüzey malzemesi

-

Ni/Au

Valf fişinin kontak yüzey malzemesi

Sn

Sn

Gövde malzemesi

-

TPU

Malzeme, dişler

-

Çinko pres döküm, nikel kaplı

Koruma sınıfı

IP65 / IP67

IP65 / IP67

Sıcaklık verileri

Fiş / Soket

Valf konnektörler

[°C]

[°C]

- ... -

-20 ... 85

-25 ... 90

-20 ... 85

**Zener diyotlu çift valf konnektörü**

**Notlar:**

Kablo kaliteleri hakkında bilgi için bkz sayfa 318

açık uç  
A = 10 cm

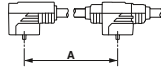



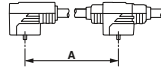

açık uç  
A = 15 cm

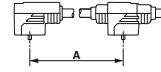

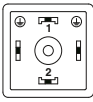
açık uç  
A = 20 cm

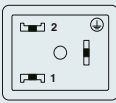

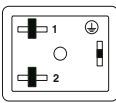
		Sipariş verileri		Sipariş verileri		Sipariş verileri		Sipariş verileri	
A tipi		Sipariş No.		Sipariş No.		Sipariş No.		Sipariş No.	
 	1,5 m	1457982	1,5 m	1458020	1,5 m	1458062			
	3 m	1457995	3 m	1458033	3 m	1458075			
	5 m	1458004	5 m	1458046	5 m	1458088			
	10 m	1458017	10 m	1458059	10 m	1458091			
 	1,5 m	1458169	1,5 m	1458208	1,5 m	1458240			
	3 m	1458172	3 m	1458211	3 m	1458253			
	5 m	1458185	5 m	1458224	5 m	1458266			
	10 m	1458198	10 m	1458237	10 m	1458279			
 	1,5 m	1458347	1,5 m	1458389	1,5 m	1458428			
	3 m	1458350	3 m	1458392	3 m	1458431			
	5 m	1458363	5 m	1458402	5 m	1458444			
	10 m	1458376	10 m	1458415	10 m	1458457			

**Teknik veriler**

**konnektör**

Nominal gerilim		24 V AC / 24 V DC
Nominal akım	[A]	4
Valf fişinin kontak yüzey malzemesi		Sn
Koruma sınıfı		IP65 / IP67
Sıcaklık verileri		
Valf konnektörler	[°C]	-25 ... 85

# Sensör/aktüatör kablolaması

## Montajlı kablolar

### Valf konnektörü, Deutsch DT06 ve DT04, kablolu

#### Notlar:

Kablo kaliteleri hakkında bilgi için bkz sayfa 318



		Sipariş verileri		Sipariş verileri		Sipariş verileri		Sipariş verileri		Sipariş verileri	
		Sipariş No.		Sipariş No.		Sipariş No.		Sipariş No.		Sipariş No.	
<b>açık uç</b>						1,5 m	1414999	1,5 m	1415012	1,5 m	1415030
						3 m	1415000	3 m	1415013	3 m	1415031
						5 m	1415001	5 m	1415014	5 m	1415032
						10 m	1415002	10 m	1415015	10 m	1415033
<b>Soket, 2-pinli</b>		1,5 m	1410723	0,3 m	1414991						
		3 m	1410724	0,6 m	1414992						
		5 m	1410726	1,5 m	1414993						
		10 m	1410727	3 m	1414994						
<b>Soket, 3-pinli</b>		1,5 m	1414995			0,3 m	1415003				
		3 m	1414996			0,6 m	1415004				
		5 m	1414997			1,5 m	1415005				
		10 m	1414998			3 m	1415006				
<b>Soket, 4-pinli</b>		1,5 m	1415007					0,3 m	1415016		
		3 m	1415008					0,6 m	1415017		
		5 m	1415010					1,5 m	1415019		
		10 m	1415011					3 m	1415025		
<b>Soket, 6-pinli</b>		1,5 m	1415026							0,3 m	1415035
		3 m	1415027							0,6 m	1415036
		5 m	1415028							1,5 m	1415037
		10 m	1415029							3 m	1415038

#### Teknik veriler

		Teknik veriler	
		konnektör	
Nominal gerilim		48 V AC / 48 V DC	
Nominal akım	[A]	8	
Kontakt malzemesi		Cu alaşımı	
M12 kontak yüzey malzemesi		Nikel kaplı	
Gövde malzemesi		PA	
Malzeme, dişler		mevcut değil	
Koruma sınıfı		IP67	
Sıcaklık verileri			
Fiş / Soket	[°C]	-20 ... 85	

## Valf konnektörü, LED'li Deutsch DT06-2S

açık uç



### Notlar:

Kablo kaliteleri hakkında bilgi için bkz sayfa 318

### Sipariş verileri

Soket, 2-pinli

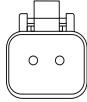

	Sipariş No.
1,5 m	1410728
3 m	1410729
5 m	1410730
10 m	1410731

### Teknik veriler

#### konnektör

Nominal gerilim		24 V AC / 24 V DC
Nominal akım	[A]	8
Kontakt malzemesi		Cu alaşımı
M12 kontak yüzey malzemesi		Nikel kaplı
Gövde malzemesi		PA
Malzeme, dişler		mevcut değil
Koruma sınıfı		IP67
Sıcaklık verileri		
Fiş / Soket	[°C]	-20 ... 85

## Montajlı kablolar

### Valf konnektörü, ters gerilim diyotlu Deutsch DT06-2S

açık uç



#### Notlar:

Kablo kaliteleri hakkında bilgi için bkz sayfa 318

#### Sipariş verileri

Soket, 2-pinli

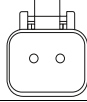

	Sipariş No.
1,5 m	1410732
3 m	1410733
5 m	1410734
10 m	1410735

#### Teknik veriler

		konnektör
Nominal gerilim		24 V AC / 24 V DC
Nominal akım	[A]	3
Kontakt malzemesi		Cu alaşımı
M12 kontak yüzey malzemesi		Nikel kaplı
Gövde malzemesi		PA
Malzeme, dişler		mevcut değil
Koruma sınıfı		IP67
Sıcaklık verileri		
Fiş / Soket	[°C]	-20 ... 85

## Valf konnektörü, Superseal

açık uç

Konnektör

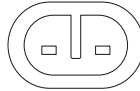

## Notlar:

Kablo kaliteleri hakkında bilgi için bkz sayfa 318

Sipariş verileri

Sipariş verileri

Sipariş verileri

açık uç

Sipariş No.

Sipariş No.

Sipariş No.



1,5 m	<a href="#">1410752</a>
3 m	<a href="#">1410753</a>
5 m	<a href="#">1410755</a>
10 m	<a href="#">1410756</a>

Soket, düz

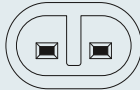

1,5 m	<a href="#">1410748</a>	0,3 m	<a href="#">1410757</a>
3 m	<a href="#">1410749</a>	0,6 m	<a href="#">1410759</a>
5 m	<a href="#">1410750</a>	1,5 m	<a href="#">1410760</a>
10 m	<a href="#">1410751</a>	3 m	<a href="#">1410761</a>

## Teknik veriler

## konnektör

Nominal gerilim		24 V AC / 24 V DC
Nominal akım	[A]	8
Kontak malzemesi		CuZn
Gövde malzemesi		PA
Malzeme, dişler		mevcut değil
Koruma sınıfı		IP67
Sıcaklık verileri		
Fiş / Soket	[°C]	-20 ... 85

# Sensör/aktüatör kablolaması

## Dağıtıcılar ve adaptörler

### M8 Y kablo, 3-pinli, iki kablo çıkışı

#### Notlar:

Kablo kaliteleri hakkında bilgi için bkz sayfa 318

#### M8 Y fiş



#### Sipariş verileri

açık uç	Sipariş No.
1,5 m	1458622
3 m	1458635
5 m	1458648
10 m	1458651

M8 soket, düz	Sipariş No.
0,3 m	1458664
0,6 m	1458677
1,5 m	1458680
3 m	1458693

  

M8 soket, açılı	Sipariş No.
0,3 m	1458703
0,6 m	1458716
1,5 m	1458729
3 m	1458732

  

M8 soket, açılı, 2 LED'li	Sipariş No.
0,3 m	1458745
0,6 m	1458758
1,5 m	1458761
3 m	1458774

Kablo tanımı	Kablo tipi	Renk kodu	Pin dağılımı, 3-pinli	
			Konnektör	Soket
PUR, halogen-free - siyah	PUR	BN	1	1
		BK	2 + 4	4
		BU	3	3

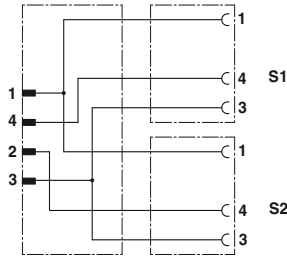

M8 konnektör ve M8 soketlerin kontak ataması

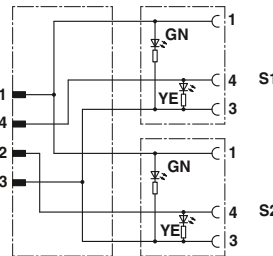

M8 konnektör ve M8 soketlerin kontak ataması, LED'li

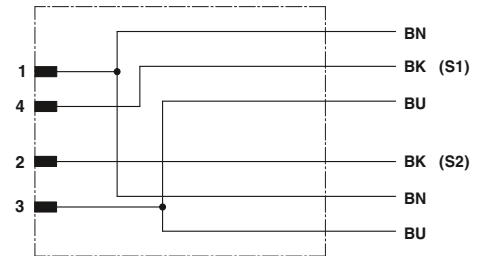

M8 Y konnektörün kontak ataması

	Teknik veriler	
	Y-M8	Y-M8 LED'li
Nominal gerilim	48 V AC / 60 V DC	24 V / 24 V DC
Nominal akım [A]	4	4
Kontakt malzemesi	CuSn	CuSn
Kontakt yüzey malzemesi	Ni/Au	Ni/Au
Gövde malzemesi	TPU, zor tutuşur, kendiliğinden söner	TPU, zor tutuşur, kendiliğinden söner
Malzeme, dişler	Çinko pres döküm, nikel kaplı	Çinko pres döküm, nikel kaplı
M8 yuvarlak konnektör, uyumluluk:	IEC 61076-2-104	IEC 61076-2-104
Koruma sınıfı	IP65 / IP67 / IP68	IP65 / IP67 / IP68
Sıcaklık verileri		
Fiş / Soket	-25 ... 90	-25 ... 90



**M12 Y dağıtıcı, 4-pinli,  
bir kablo çıkışı****Notlar:**

Kablo kaliteleri hakkında bilgi için bkz sayfa 318

Diğer kombinasyonlar talep üzerine sağlanır.

açık uç

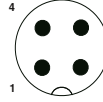
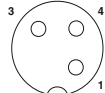

M12 fiş

**2 x M12 dişi konnektörlü Y konnektör**

Sipariş verileri

Sipariş verileri

Sipariş verileri

Sipariş No.

Sipariş No.

Sipariş No.

1,5 m

1436165

0,3 m

1436204

3 m

1436178

0,6 m

1436217

5 m

1436181

1,5 m

1436220

10 m

1436194

3 m

1436233

Kablo tanımı	Kablo tipi	Kullanım:	Renk kodu	Pin ataması		
				M12 4-pinli	S1	M12-Y S2
PUR, halogen-free - siyah	PUR	M12 4-pos.	BN	1	1	1
			BK	4	4	-
			WH	2	-	4
			BU	3	3	3

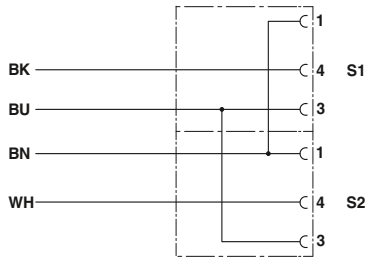

Kontakt ataması: Y-dağıtıcı - açık uç

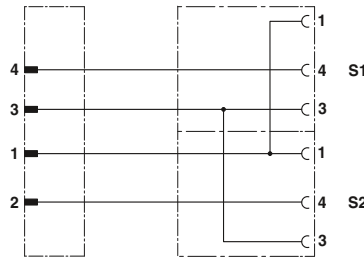

Kontakt ataması: Y-dağıtıcı - M12 SPEEDCON konnektör

**Teknik veriler**

		Y-M12
Nominal gerilim		48 V AC / 60 V DC
Nominal akım	[A]	4
Kontakt malzemesi		CuSn
Kontakt yüzey malzemesi		Ni/Au
Kontakt taşıyıcı malzemesi		TPU GF
M12 yuvarlak konnektör, uyumluluk:		IEC 61076-2-101
Koruma sınıfı		IP65 / IP67
Sıcaklık verileri		
Fiş / Soket	[°C]	-25 ... 90

# Sensör/aktüatör kabloları

## Dağıtıcılar ve adaptörler

### M12 Y-kablo, 4-pinli, iki kablo çıkışı

#### Notlar:

Kablo kaliteleri hakkında bilgi için bkz sayfa 318

#### M12 Y fiş

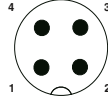

#### Sipariş verileri

açık uç		Sipariş No.
		1,5 m 1669686
		3 m 1669699
		5 m 1669754
		10 m 1694473
		değişken 1697357
<b>M8 soket, düz</b>		
		0,3 m 1671331
		0,6 m 1671344
		1,5 m 1671357
		3 m 1671360
		değişken 1697399
<b>M8 soket, açılı</b>		
		0,3 m 1671373
		0,6 m 1671386
		1,5 m 1671399
		3 m 1671409
		değişken 1697409
<b>M8 soket, açılı, 2 LED'li</b>		
		0,3 m 1671412
		0,6 m 1671425
		1,5 m 1671438
		3 m 1671441
		değişken 1697412
<b>M12 soket, düz</b>		
		değişken 1699766
<b>M12 soket, açılı</b>		
		değişken 1506419
<b>M12 dişi konektör, düz, pin 2 - 4 köprülü</b>		
		0,3 m 1668959
		0,6 m 1668962
		1,5 m 1668975
		3 m 1668988
		değişken 1697360
<b>M12 dişi konektör, açılı, pin 2 - 4 köprülü</b>		
		0,3 m 1668991
		0,6 m 1669000
		1,5 m 1669013
		3 m 1669026
		değişken 1697373
<b>M12 dişi konektör, açılı, LED'li, pin 2 - 4 köprülü</b>		
		0,3 m 1669039
		0,6 m 1669042
		1,5 m 1669055
		3 m 1669068
		değişken 1697386

**Sabit kablo uzunluklu ürün bilgisi:**

Sabit kablo uzunluklu ürünler halogen-free PUR kablo tipiyle stoktan temin edilir.

**Değişken kablolu ürünler için sipariş bilgisi:**

4,5 m uzunlukta sensör/aktüatör kablosu için, PUR, halogen-free, siyah, bir tarafı düz 4 pinli M12 Y konektör diğer tarafı iki düz M12 soket, sipariş bilgileri aşağıdaki gibidir:

Sipariş No.	Kablo tipi	Uzunluk [m] 40 m, maksimum
1699766	PUR	4,5

Minimum sipariş miktarı:  
25 adet

Artışlar:  
0,2 ... 3 m = 0,1 m  
> 3 m = 0,5 m

Kablo tanımı	Kablo tipi	Kullanım:
PUR, halogen-free - siyah E221474	PUR	M8/M12
PUR, halogen-free - gri E221474	280	M12
TPE-U çok esnek - gri E221474	800	M8/M12
PUR irradiated - turuncu E221474	150	M12
PVC - siyah E221474	PVC	M8/M12
PVC - gri E221474	500	M8/M12
PVC - sarı E221474	540	M12
PVC 105° - sarı E221474	542	M12

Renk kodu	Pin dağılımı, 3-pinli	
	Konnektör	Soket
BN	1	1
BK	2 + 4	4
BU	3	3

M12 ve M8 konektörlerinin kombinasyonu, sınırlayıcı M8 değeri nominal gerilim için geçerlidir.

	Teknik veriler	Teknik veriler	Teknik veriler	Teknik veriler
	Y-M8	Y-M8 LED'li	Y-M12	Y-M12 LED'li
Nominal gerilim	48 V AC / 60 V DC	24 V / 24 V DC	250 V AC / 250 V DC	24 V / 24 V DC
Nominal akım [A]	4	4	4	4
Kontakt malzemesi	CuSn	CuSn	CuSn	CuSn
Kontakt yüzey malzemesi	Ni/Au	Ni/Au	Ni/Au	Ni/Au
Gövde malzemesi	TPU, zor tutuşur, kendiliğinden söner	TPU, zor tutuşur, kendiliğinden söner	TPU, zor tutuşur, kendiliğinden söner	TPU, zor tutuşur, kendiliğinden söner
M8 yuvarlak konektör, uyumluluk:	IEC 61076-2-104	IEC 61076-2-104	-	-
M12 yuvarlak konektör, uyumluluk:	IEC 61076-2-101	IEC 61076-2-101	IEC 61076-2-101	IEC 61076-2-101
Koruma sınıfı	IP65 / IP67 / IP68	IP65 / IP67 / IP68	IP65 / IP67 / IP68	IP65 / IP67 / IP68
Sıcaklık verileri				
Fiş / Soket [°C]	-25 ... 90	-25 ... 90	-25 ... 90	-25 ... 90

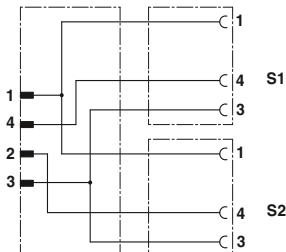

M12 fiş ve M8/M12 soketin kontak ataması

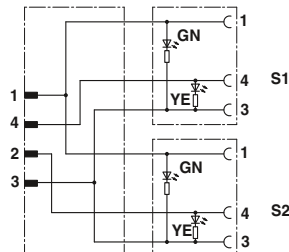

M12 konektör ve M8 soketlerin kontak ataması, LED'li

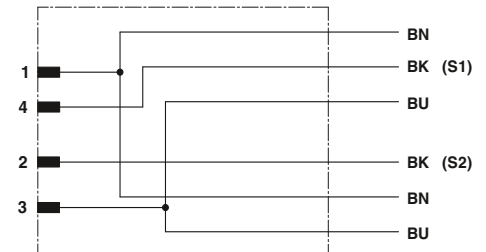

M12 Y konektörün kontak ataması

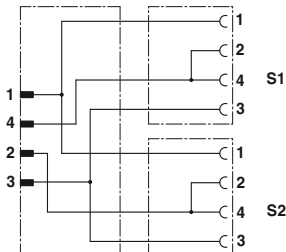

M12 fiş ve M12 soketin kontak ataması, köprülü

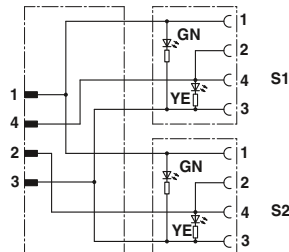

M12 fiş ve M12 soketin kontak ataması, LED'li, köprülü

### M8 ve M12 Y dağıtıcılar, M12 T dağıtıcı



3 pinli



3+PE-kut.

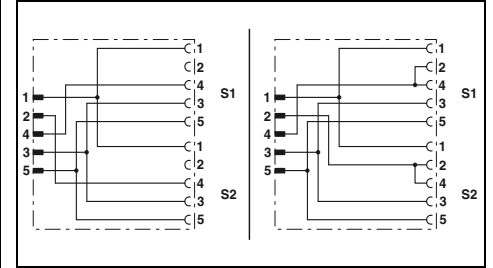
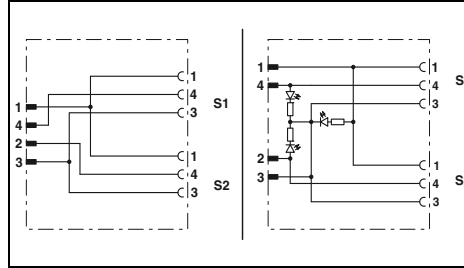

#### Teknik veriler

LED'siz	3 LED'li
IEC 61076-2-104	-
IEC 61076-2-101	3
IP65 / IP67	IP65 / IP67
48 V AC / 60 V DC	24 V DC
	4 A
	CuZn
	Ni/Au
	HB

#### Sipariş verileri

Sipariş No.	Adet / Paket	Sipariş No.	Adet / Paket
LED'siz		3 LED'li	

#### Teknik veriler

Köprüsüz	Pin 2 ve 4 köprülü
-	-
IEC 61076-2-101	3
IP65 / IP67	IP65 / IP67
48 V AC / 60 V DC	24 V DC
	4 A
	CuZn
	Ni/Au
	HB

#### Sipariş verileri

Sipariş No.	Adet / Paket	Sipariş No.	Adet / Paket
Köprüsüz		Pin 2 ve 4 köprülü	

Genel veriler	
M8 yuvarlak konektör, uyumluluk:	
M12 yuvarlak konektör, uyumluluk:	
Kirlilik sınıfı	
Koruma sınıfı	
Elektriksel veriler	
Nominal gerilim	
Nominal akım	
Malzeme verileri	
Kontakt malzemesi	
Kontakt yüzey malzemesi	
UL 94'e uygun yanmazlık sınıfı	
Sıcaklık verileri	
Fiş / Soket	[°C]

#### M8/M12 Y dağıtıcı

M8 fiş 2x M8 soket	12 mm
M12 fiş 2x M8 soket	12 mm

#### M12 Y-dağıtıcı

M12 fiş 2x M12 soket	18 mm
M12 fiş 2x M12 soket	21 mm

#### M12 Y-dağıtıcı

M12 fiş 2x M12 soket	21 mm
----------------------	-------

#### T-dağıtıcı

M12 fiş 2x M12 soket	
----------------------	--

1696183	5		
1683471	5		

1683455	5	1683413	5
1511789	5	1514016	5

		1403627	5
--	--	---------	---

		1519723	1
--	--	---------	---

**M8 ve M12 Y dağıtıcılar, paralel,  
M12 T dağıtıcı, paralel**



3-, 5-, 8-kut.



5-, 8-kut., ekranlı

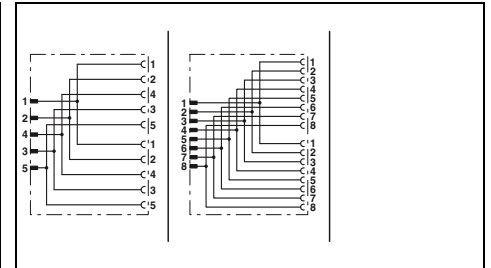
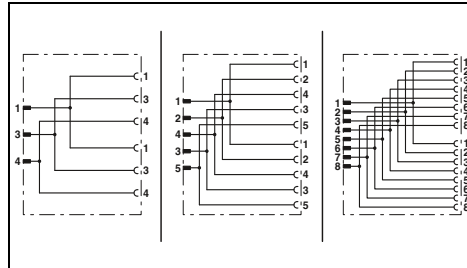

**Teknik veriler**

3-pinli	5-pinli	8-pinli
---------	---------	---------

IEC 61076-2-104	IEC 61076-2-101	-
	3	
	IP65 / IP67	
48 V AC / 60 V DC	30 V AC / 30 V DC	
4 A	2 A	
	CuZn	
	Ni/Au	
	-25 ... 90	

**Teknik veriler**

5-pinli	8-pinli
---------	---------

IEC 61076-2-101	-
3	
IP65 / IP67	
48 V AC / 60 V DC	30 V AC / 30 V DC
4 A	2 A
	CuZn
	Ni/Au
	-25 ... 90

**Sipariş verileri**

Sipariş No.	Adet / Paket	Sipariş No.	Adet / Paket	Sipariş No.	Adet / Paket
3-pinli		5-pinli		8-pinli	

**Sipariş verileri**

Sipariş No.	Adet / Paket	Sipariş No.	Adet / Paket	Sipariş No.	Adet / Paket
5-pinli		8-pinli			

<b>Genel veriler</b>	
M8 yuvarlak konektör, uyumluluk:	
M12 yuvarlak konektör, uyumluluk:	
Kirillik sınıfı	
Koruma sınıfı	
Elektriksel veriler	
Nominal gerilim	
Nominal akım	
Malzeme verileri	
Kontakt malzemesi	
Kontakt yüzey malzemesi	
Sıcaklık verileri	
Fiş / Soket	[°C]

Tanım	Merkez mesa-fesi
<b>M8/M12 Y dağıtıcı</b>	
M8 fiş 2x M8 soket	12 mm
M12 fiş 2x M8 soket	12 mm
<b>M12 Y-dağıtıcı</b>	
M12 fiş 2x M12 soket	18 mm
M12 fiş 2x M12 soket	21 mm
<b>M12 Y-dağıtıcı</b>	
M12 fiş 2x M12 soket	18 mm
M12 fiş 2x M12 soket	21 mm
M12 fiş - M12 fiş/M12 soket	21 mm
M12 soket - 2x M12 fiş	21 mm
M12 soket - M12 fiş/M12 soket	21 mm
<b>M12 T dağıtıcı</b>	
M12 pin - 2x M12 soket	
<b>M12 T-dağıtıcı, iki montaj delikli</b>	
M12 soket - M12 fiş/M12 soket	

<b>1696222</b>	5			
<b>1683549</b>	5			
		<b>1683468</b>	5	
		<b>1514029</b>	5	
		<b>1546068</b>	5	
			<b>1454972</b>	5
		<b>1541186</b>	1	
		<b>1424712</b>	1	

		<b>1419920</b>	5	<b>1454969</b>	5
		<b>1438079</b>	5		
		<b>1419946</b>	5		
		<b>1419933</b>	5		



3, 4 pinli

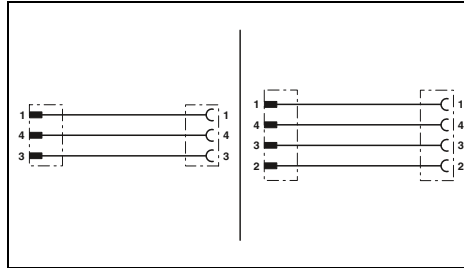

#### Teknik veriler

Genel veriler	3-pinli	4-pinli
	M8 yuvarlak konnektör, uyumluluk:	IEC 61076-2-104
M12 yuvarlak konnektör, uyumluluk:	IEC 61076-2-101	
Kirlilik sınıfı	3	
Koruma sınıfı	IP65 / IP67	
Elektriksel veriler		
Nominal gerilim	48 V AC / 60 V DC	30 V AC / 30 V DC
Nominal akım	4 A	
Malzeme verileri		
Kontakt malzemesi	CuSn	
Kontakt yüzey malzemesi	Ni/Au	
UL 94'e uygun yanmazlık sınıfı	HB	
Sıcaklık verileri		
Fiş / Soket	-25 ... 90 [°C]	

#### Sipariş verileri

Tanım	Sipariş No.	Adet / Paket	Sipariş No.	Adet / Paket
	3-pinli		4-pinli	
<b>Adaptör</b>				
M8 fiş - M12 soket	1519749	5	1519736	5
M12 fiş - M8 soket	1519752	5	1519765	5
M12 konnektör - M8 kenetlemeli soket	1519781	5	1519778	5



### M12 erkek konnektörlü valf fişi adaptörü



A tipi valf fişi



Valf fişi, AD tasarımı, Basınç anahtarı

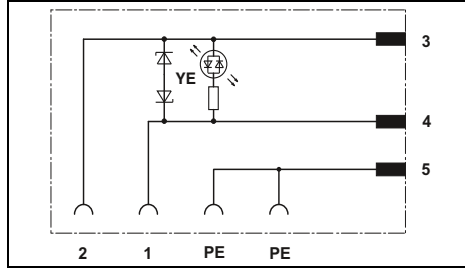

Teknik veriler

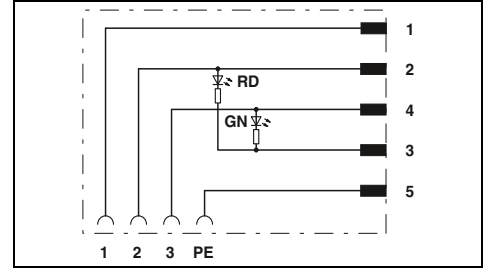

Teknik veriler

Genel veriler	
M12 yuvarlak konnektör, uyumluluk:	
Valf konnektörü:	
Kirillik sınıfı	
Koruma sınıfı	
IEC 61076-2-101'e uygun elektriksel veriler	
Nominal gerilim	24 V AC / 24 V DC
Nominal akım	4 A
Durum göstergesi	Sarı LED
Malzeme verileri	
M12 kontak malzemesi	CuSn
Valf konnektörün kontak malzemesi	CuSn
M12 kontak yüzey malzemesi	Ni/Au
Valf fişinin kontak yüzey malzemesi	Sn
UL 94'e uygun yanmazlık sınıfı	HB
Sıcaklık verileri	
Valf konnektörler	-25 ... 85 [°C]

IEC 61076-2-101	
EN 175301-803	
3	
IP65 / IP67	
24 V AC / 24 V DC	
4 A	
Sarı LED	
CuSn	
CuSn	
Ni/Au	
Sn	
HB	
-25 ... 85	

IEC 61076-2-101	
EN 175301-803	
3	
IP65 / IP67	
24 V AC / 24 V DC	
4 A	
2 LED	
CuSn	
CuSn	
Ni/Au	
Sn	
HB	
-25 ... 85	

Sipariş verileri

Sipariş verileri

Tanım	
<b>Valf fişi A tasarımı</b> , PE köprülü, 18 mm kontak yayı	
- Dikey M12 erkek konnektör	
- Yatay M12 erkek konnektör	
<b>Valf fişi tasarımı AD</b> , 18 mm kontak mesafesi	
- Dikey M12 erkek konnektör	
- Yatay M12 erkek konnektör	
<b>B tipi valf konnektörü</b> , 10 mm kontak aralığı	
- Dikey M12 erkek konnektör	
- Yatay M12 erkek konnektör	
<b>BI tipi valf konnektörü</b> , 11 mm kontak aralığı	
- Dikey M12 erkek konnektör	
- Yatay M12 erkek konnektör	
<b>DESINA valf konnektörü tip A</b> 18 mm kontak aralığı	
- Dikey M12 erkek konnektör	

Tip	Sipariş No.	Adet / Paket
SAC-3P-MS/A-1L-Z SCO	1458525	1
SAC-3P-MR/A-1L-Z SCO	1458538	1

Tip	Sipariş No.	Adet / Paket
SAC-5P-MS/AD-2L SCO	1458596	1
SAC-5P-MR/AD-2L SCO	1458606	1





B tipi valf fişi



BI tipi valf fişi



DESINA valf fişi tip A

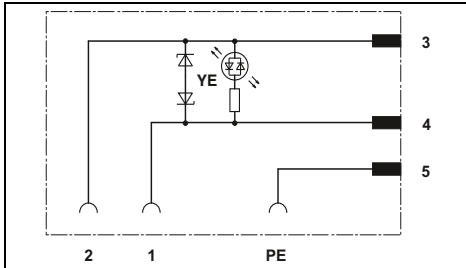

Teknik veriler

IEC 61076-2-101  
EN 175301-803  
3  
IP65 / IP67

24 V AC / 24 V DC  
4 A  
Sarı LED

CuSn  
CuSn  
Ni/Au  
Sn  
HB

-25 ... 85

Sipariş verileri

Tip	Sipariş No.	Adet / Paket
SAC-3P-MS/B-1L-Z SCO	1458541	1
SAC-3P-MR/B-1L-Z SCO	1458554	1

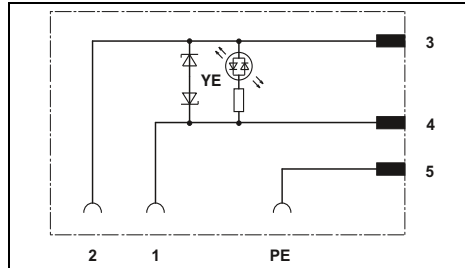

Teknik veriler

IEC 61076-2-101  
-  
3  
IP65 / IP67

24 V AC / 24 V DC  
4 A  
Sarı LED

CuSn  
CuSn  
Ni/Au  
Sn  
HB

-25 ... 85

Sipariş verileri

Tip	Sipariş No.	Adet / Paket
SAC-3P-MS/BI-1L-Z SCO	1458567	1
SAC-3P-MR/BI-1L-Z SCO	1458570	1

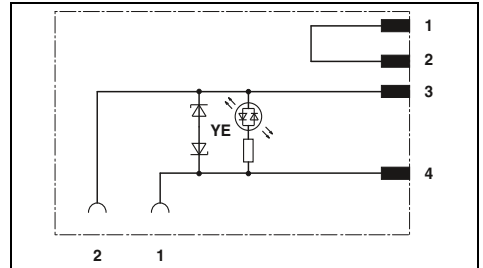

Teknik veriler

IEC 61076-2-101  
EN 175301-803  
3  
IP65 / IP67

24 V AC / 24 V DC  
4 A  
Sarı LED

CuSn  
CuSn  
Ni/Au  
Sn  
HB

-25 ... 85

Sipariş verileri

Tip	Sipariş No.	Adet / Paket
SAC-4P-MS/A-1L-Z D SCO	1458583	1



A tipi

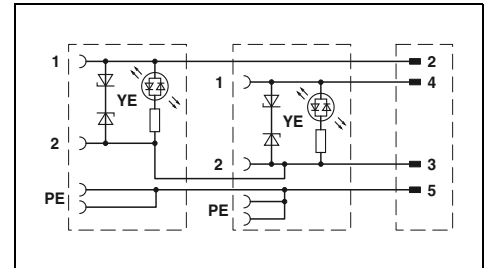

#### Teknik veriler

Genel veriler	
M12 yuvarlak konektör, uyumluluk:	
Valf konektörü:	
Koruma sınıfı	
Elektriksel veriler	
Nominal gerilim	24 V AC / 24 V DC
Nominal akım	4 A
Malzeme verileri	
M12 kontak malzemesi	CuSn
Valf konektörün kontak malzemesi	CuSn
M12 kontak yüzey malzemesi	Ni/Au
Valf fişinin kontak yüzey malzemesi	Sn
Valf konektörün muhafaza malzemesi	TPU
Sıcaklık verileri	
Valf konektörler	[-25 ... 85

IEC 61076-2-101  
EN 175301-803  
IP65 / IP67

24 V AC / 24 V DC  
4 A

CuSn  
CuSn  
Ni/Au  
Sn  
TPU

-25 ... 85

#### Sipariş verileri

Tanım	
<b>Çift valf konektörü</b> , fiş mesafesi: 10 cm, valf fişini valf fiş adaptörüne takmak için:	
- Dikey M12 erkek konektör	
- Yatay M12 erkek konektör	
<b>Çift valf konektörü</b> , fiş mesafesi: 15 cm, valf fişini valf fiş adaptörüne takmak için:	
- Dikey M12 erkek konektör	
- Yatay M12 erkek konektör	
<b>Çift valf konektörü</b> , fiş mesafesi: 20 cm, valf fişini valf fiş adaptörüne takmak için:	
- Dikey M12 erkek konektör	
- Yatay M12 erkek konektör	

Tip	Sipariş No.	Adet / Paket
SAC-MS/0,1-116/2XA-1L-Z SCO	1458101	1
SAC-MR/0,1-116/2XA-1L-Z SCO	1458130	1
SAC-MS/0,15-116/2XA-1L-Z SCO	1458114	1
SAC-MR/0,15-116/2XA-1L-Z SCO	1458143	1
SAC-MS/0,2-116/2XA-1L-Z SCO	1458127	1
SAC-MR/0,2-116/2XA-1L-Z SCO	1458156	1

**M12 fişli çift valf fiş adaptörü,  
B ve BI tipi**



B tipi



BI tipi

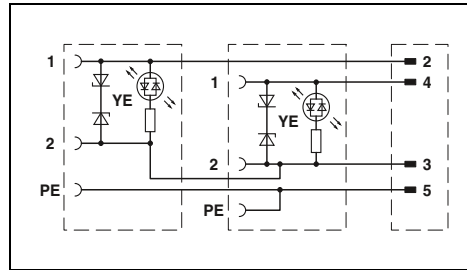

**Teknik veriler**

Genel veriler	
M12 yuvarlak konektör, uyumluluk:	IEC 61076-2-101
Valf konektörü:	EN 175301-803
Koruma sınıfı	IP65 / IP67
Elektriksel veriler	
Nominal gerilim	24 V AC / 24 V DC
Nominal akım	4 A
Malzeme verileri	
M12 kontak malzemesi	CuSn
Valf konektörün kontak malzemesi	CuSn
M12 kontak yüzey malzemesi	Ni/Au
Valf fişinin kontak yüzey malzemesi	Sn
Valf konektörün muhafaza malzemesi	TPU
Sıcaklık verileri	
Valf konektörler	-25 ... 85 [°C]

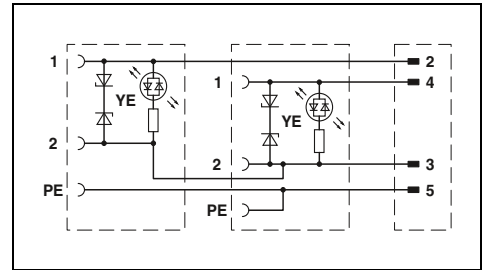

**Teknik veriler**

Genel veriler	
M12 yuvarlak konektör, uyumluluk:	IEC 61076-2-101
Valf konektörü:	-
Koruma sınıfı	IP65 / IP67
Elektriksel veriler	
Nominal gerilim	24 V AC / 24 V DC
Nominal akım	4 A
Malzeme verileri	
M12 kontak malzemesi	CuSn
Valf konektörün kontak malzemesi	CuSn
M12 kontak yüzey malzemesi	Ni/Au
Valf fişinin kontak yüzey malzemesi	Sn
Valf konektörün muhafaza malzemesi	TPU
Sıcaklık verileri	
Valf konektörler	-25 ... 85 [°C]

**Sipariş verileri**

Tanım
<b>Çift valf konektörü</b> , fiş mesafesi: 10 cm, valf fişini valf fiş adaptörüne takmak için:
- Dikey M12 erkek konektör
- Yatay M12 erkek konektör
<b>Çift valf konektörü</b> , fiş mesafesi: 15 cm, valf fişini valf fiş adaptörüne takmak için:
- Dikey M12 erkek konektör
- Yatay M12 erkek konektör
<b>Çift valf konektörü</b> , fiş mesafesi: 20 cm, valf fişini valf fiş adaptörüne takmak için:
- Dikey M12 erkek konektör
- Yatay M12 erkek konektör

Tip	Sipariş No.	Adet / Paket
SAC-MS/0,1-116/2XB-1L-Z SCO	1458282	1
SAC-MR/0,1-116/2XB-1L-Z SCO	1458318	1
SAC-MS/0,15-116/2XB-1L-Z SCO	1458295	1
SAC-MR/0,15-116/2XB-1L-Z SCO	1458321	1
SAC-MS/0,2-116/2XB-1L-Z SCO	1458305	1
SAC-MR/0,2-116/2XB-1L-Z SCO	1458334	1

**Sipariş verileri**

Tip	Sipariş No.	Adet / Paket
SAC-MS/0,1-116/2XBI-1L-Z SCO	1458460	1
SAC-MR/0,1-116/2XBI-1L-Z SCO	1458499	1
SAC-MS/0,15-116/2XBI-1L-Z SCO	1458473	1
SAC-MR/0,15-116/2XBI-1L-Z SCO	1458509	1
SAC-MS/0,2-116/2XBI-1L-Z SCO	1458486	1
SAC-MR/0,2-116/2XBI-1L-Z SCO	1458512	1

## Dağıtım kutuları

### Metal kafalı M8 dağıtım



Ana kablolu



M12 geçmeli bağlantı, dikey



M12 geçmeli bağlantı, dikey

#### Genel veriler

IEC 60529/ EN 60529'a göre koruma sınıfı  
M8 yuvarlak konnektör, uyumluluk:  
M12 yuvarlak konnektör, uyumluluk:

#### Elektriksel veriler

Her I/O sinyali için nominal akım [A]  
Slot nominal akımı [A]  
Nominal akım, toplam [A]

#### Boyutlar

Genişlik x yükseklik [mm]  
(Uzunluk (4 / 6 / 8 / 10 slot) [mm]  
Sıcaklık verileri  
dağıtım kutu [°C]  
Ana kablo, sabit montaj [°C]  
Ana kablo, esnek montaj [°C]

Durum göstergesi	Sinyal tipi	Nominal gerilim	Slotlar	Kablo uzunluğu
LED'li	PNP	24 V DC	4	-
LED'li	PNP	24 V DC	4	5 m
LED'li	PNP	24 V DC	4	10 m
LED'li	PNP	24 V DC	6	-
LED'li	PNP	24 V DC	6	5 m
LED'li	PNP	24 V DC	6	10 m
LED'li	PNP	24 V DC	8	-
LED'li	PNP	24 V DC	8	5 m
LED'li	PNP	24 V DC	8	10 m
LED'li	PNP	24 V DC	10	-
LED'li	PNP	24 V DC	10	5 m
LED'li	PNP	24 V DC	10	10 m

Aksesuarlar için bkz sayfa  
Ana kablo topları, bkz. sayfa  
Ana kablo bilgileri için bkz sayfa

TEKNOLOGIE EAC		TEKNOLOGIE EAC		TEKNOLOGIE EAC	
Teknik veriler		Teknik veriler		Teknik veriler	
IP65 / IP67 IEC 61076-2-104 -		IP65 / IP67 IEC 61076-2-104 IEC 61076-2-101		IP65 / IP67 IEC 61076-2-104 IEC 61076-2-101	
2 2 6		2 2 4		1,5 1,5 1,5	
30 x 22 102 / 122 / 141 / 161		30 x 27 93 / 113 / - / -		30 x 27 - / - / 133 / 152	
-30 ... 80 - -		-30 ... 80 - -		-30 ... 80 - -	
Sipariş verileri		Sipariş verileri		Sipariş verileri	
Tek girişli	Çift girişli	Tek girişli	Çift girişli	Tek girişli	Çift girişli
-	-	1516234	-	-	-
1516014	-	-	-	-	-
1516027	-	-	-	-	-
-	-	1516247	-	-	-
1516030	-	-	-	-	-
1516043	-	-	-	-	-
-	-	-	-	1434840	-
1516056	1516111	-	-	-	-
1516069	1516124	-	-	-	-
-	-	-	-	1434853	-
1516072	-	-	-	-	-
1516085	-	-	-	-	-
Notlar:		Notlar:		Notlar:	
311		311		311	
330		305		305	

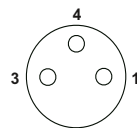

M8 soketin pin dağılımı,  
3 pinli

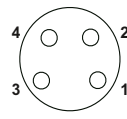

M8 soketin pin dağılımı,  
4 pinli

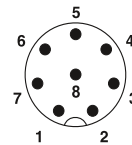

M12 geçmeli bağlantı için  
konnektör pin ataması, 8-pinli

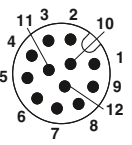

M12 geçmeli bağlantının  
pin dağılımı, 12 pinli



M16 geçmeli bağlantı, dikey



Yaylı bağlantı, yatay



Geçmeli vidalı bağlantı, yatay



Geçmeli vidalı bağlantı için



Konnektör kapağı,  
ana kablolu



Konnektör kapağı,  
ana kablosuz

TEKNIK VERİLER		TEKNIK VERİLER		TEKNIK VERİLER		TEKNIK VERİLER		TEKNIK VERİLER		TEKNIK VERİLER	
IP65 / IP67 IEC 61076-2-104		IP65 / IP67 IEC 61076-2-104		IP65 / IP67 IEC 61076-2-104		IP65 / IP67 IEC 61076-2-104		IP65 / IP67		IP65 / IP67	
-		-		-		-		-		-	
2		2		2		2		2		2	
2		2		2		2		2		2	
6		6		8		8		8		-	
30 x 26 93 / 113 / 132 / 152		30 x 44 122 / 142 / 176 / 196		30 x 44 122 / 142 / 176 / 196		30 x 20 122 / 142 / 176 / 196		30 x 24 60 / 60 / 74 / 74		30 x 24 - / - / - / -	
-30 ... 80		-30 ... 80		-30 ... 80		-30 ... 80		-30 ... 80 -40 ... 90 -5 ... 80		-30 ... 80	
-		-		-		-		-		-	
SİPARİŞ VERİLERİ		SİPARİŞ VERİLERİ		SİPARİŞ VERİLERİ		SİPARİŞ VERİLERİ		SİPARİŞ VERİLERİ		SİPARİŞ VERİLERİ	
Tek girişli	Çift girişli	Tek girişli	Çift girişli	Tek girişli	Çift girişli	Tek girişli	Çift girişli	Tek girişli	Çift girişli	Tek girişli	Çift girişli
1516182	-	1503386	-	1503412	-	1516250	-	-	-	1521229	-
-	-	-	-	-	-	-	-	1516292	-	-	-
-	-	-	-	-	-	-	-	1516302	-	-	-
1516195	-	1503399	-	1503425	-	1516263	-	-	-	1521216	-
-	-	-	-	-	-	-	-	1516315	-	-	-
-	-	-	-	-	-	-	-	1516328	-	-	-
1516205	-	1511747	1503454	1511750	1503467	1516276	-	-	-	1516425	-
-	-	-	-	-	-	-	-	1516331	-	-	-
-	-	-	-	-	-	-	-	1516344	-	-	-
1516218	-	1503409	-	1503438	-	1516289	-	-	-	1516412	-
-	-	-	-	-	-	-	-	1516357	-	-	-
-	-	-	-	-	-	-	-	1516360	-	-	-
Notlar:		Notlar:		Notlar:		Notlar:		Notlar:		Notlar:	
310 305		310 305		310 305		310		310 330			

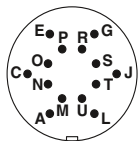

M16 geçmeli bağlantı için  
konnektör pin ataması, 14-pinli

# Sensör/aktuatör kablolaması

## Dağıtım kutuları

### Plastik kafalı M12 dağıtıcı, standart



Ana kablolu



Yaylı bağlantı, yatay



push-in yaylı bağlantı, yatay

Genel veriler	
IEC 60529/ EN 60529'a göre koruma sınıfı	
M12 yuvarlak konektör, uyumluluk:	
Elektriksel veriler	
Her I/O sinyali için nominal akım	[A]
Slot nominal akımı	[A]
Nominal akım, toplam	[A]
Boyutlar	
Genişlik x yükseklik	[mm]
(Uzunluk (4 / 6 / 8 / 10 slot))	[mm]
Sıcaklık verileri	
Dağıtıcı kutu	[°C]
Ana kablo, sabit montaj	[°C]
Ana kablo, esnek montaj	[°C]

TEKNIK VERİLER		TEKNIK VERİLER		TEKNIK VERİLER	
IP65 / IP67		IP65 / IP67		IP65 / IP67	
IEC 61076-2-101		IEC 61076-2-101		IEC 61076-2-101	

Durum göstergesi	Sinyal tipi	Nominal gerilim	Slotlar	Kablo uzunluğu
LED'siz	Üniversal	120 V	4	-
LED'siz	Üniversal	120 V	4	5 m
LED'siz	Üniversal	120 V	6	-
LED'siz	Üniversal	120 V	6	5 m
LED'siz	Üniversal	120 V	6	10 m
LED'siz	Üniversal	120 V	8	-
LED'siz	Üniversal	120 V	8	5 m
LED'siz	Üniversal	120 V	8	10 m
LED'li	PNP	24 V DC	4	-
LED'li	PNP	24 V DC	4	1,5 m
LED'li	PNP	24 V DC	4	5 m
LED'li	PNP	24 V DC	4	10 m
LED'li	PNP	24 V DC	4	15 m
LED'li	PNP	24 V DC	4	20 m
LED'li	PNP	24 V DC	6	-
LED'li	PNP	24 V DC	6	5 m
LED'li	PNP	24 V DC	6	10 m
LED'li	PNP	24 V DC	8	-
LED'li	PNP	24 V DC	8	1,5 m
LED'li	PNP	24 V DC	8	3 m
LED'li	PNP	24 V DC	8	5 m
LED'li	PNP	24 V DC	8	10 m
LED'li	PNP	24 V DC	8	15 m
LED'li	PNP	24 V DC	8	20 m
-	-	120 V	8	25 m
-	-	120 V	8	30 m
-	-	120 V	8	50 m
LED'li	NPN	24 V DC	8	5 m
LED'li	NPN	24 V DC	8	10 m

SİPARİŞ VERİLERİ		SİPARİŞ VERİLERİ		SİPARİŞ VERİLERİ	
Tek girişli	Çift girişli	Tek girişli	Çift girişli	Tek girişli	Çift girişli
-	-	1452929	1452932	-	-
1452398	1452424	-	-	-	-
-	-	1452945	1452958	-	-
-	1452482	-	-	-	-
1452466	1452495	-	-	-	-
-	-	-	1452974	-	-
1452518	1452547	-	-	-	-
1452521	1452550	-	-	-	-
-	-	1452987	1452990	-	1412058
-	1097569	-	-	-	-
1452576	1452602	-	-	-	-
1452589	1452615	-	-	-	-
-	1097602	-	-	-	-
-	1027009	-	-	-	-
-	-	1453009	1453012	-	1412059
1452631	1452660	-	-	-	-
1452644	1452673	-	-	-	-
-	-	1453025	1453038	-	1412060
-	1097612	-	-	-	-
-	1097629	-	-	-	-
1452699	1452725	-	-	-	-
1452709	1452738	-	-	-	-
-	1097635	-	-	-	-
-	1027000	-	-	-	-
-	-	-	-	-	-
-	-	-	-	-	-
-	-	-	-	-	-
1405737	1405739	-	-	-	-
1405738	1405740	-	-	-	-

Aksesuarlar için bkz sayfa  
 Ana kablo topları, bkz. sayfa  
 Ana kablo bilgileri için bkz sayfa

Notlar:	Notlar:	Notlar:
312	312	312
331	305	305

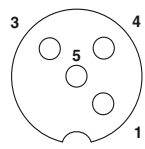

M12 soketin pin ataması, 4-kut.

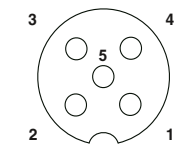

M12 soketin pin ataması, 5-kut.



Geçmeli vidalı bağlantı, yatay



Geçmeli vidalı bağlantı için soket



Konnektör kapağı, ana kablolu, geçmeli vida bağlantılı



Konnektör kapağı, ana kablosuz, geçmeli vida bağlantılı

Phoenix Contact		Phoenix Contact		Phoenix Contact		Phoenix Contact	
Teknik veriler		Teknik veriler		Teknik veriler		Teknik veriler	
IP65 / IP67 IEC 61076-2-101		IP65 / IP67 IEC 61076-2-101		IP65 / IP67 -		IP65 / IP67 -	
2	4	2	4	2	4	2	4
10		10		10		-	
54 x 43 117 / 123 / 149 / -		54 x 19 117 / 123 / 149 / -		54 x 25 34 / 34 / 34 / -		54 x 25 34 / 34 / 34 / -	
-25 ... 80		-25 ... 80		-25 ... 80 -40 ... 90 -5 ... 80		-25 ... 80	
-		-		-		-	
-		-		-		-	
Sipariş verileri		Sipariş verileri		Sipariş verileri		Sipariş verileri	
Tek girişli	Çift girişli	Tek girişli	Çift girişli	Tek girişli	Çift girişli	Tek girişli	Çift girişli
1452741	1452754	-	-	-	-	-	-
-	-	-	-	-	-	-	-
1452767	1452770	-	-	-	-	-	-
-	-	-	-	-	-	-	-
-	-	-	-	-	-	-	-
1452783	1452796	-	-	-	-	-	-
-	-	-	-	-	-	-	-
-	-	-	-	-	-	-	-
1452806	1452819	1452864	1452877	-	-	1453229	1453229
-	-	-	-	-	-	-	-
-	-	-	-	-	1453083	-	-
-	-	-	-	-	1453096	-	-
-	-	-	-	-	1422784	-	-
-	-	-	-	-	-	-	-
1452822	1452835	1452880	1452893	-	-	1453229	1453229
-	-	-	-	-	1453148	-	-
-	-	-	-	1453122	-	-	-
1452848	1452851	1452903	1452916	-	-	1453229	1453229
-	-	-	-	-	-	-	-
-	-	-	-	-	-	-	-
-	-	-	-	1453177	1453203	-	-
-	-	-	-	1453180	1453216	-	-
-	-	-	-	-	1422787	-	-
-	-	-	-	-	1097653	-	-
-	-	-	-	-	1097661	-	-
-	-	-	-	-	1097665	-	-
-	-	-	-	-	1097669	-	-
-	-	-	-	-	-	-	-
-	-	-	-	-	-	-	-
Notlar:		Notlar:		Notlar:		Notlar:	
312	305	312		312	331	312	

# Sensör/aktuatör kablolaması

## Dağıtım kutuları

### Metal kafalı M12 dağıtıcı, sanayi tipi



Ana kablolu



Halojen içermeyen ana kablolu



Geçmeli vidalı bağlantı, yatay

#### Genel veriler

IEC 60529/ EN 60529'a göre koruma sınıfı  
M12 yuvarlak konektör, uyumluluk:

#### Elektriksel veriler

Her I/O sinyali için nominal akım	[A]	2
Slot nominal akımı	[A]	4
Nominal akım, toplam	[A]	12
Elektriksel izolasyon için toplam nominal akım	[A]	-

#### Boyutlar

Genişlik x yükseklik	[mm]	58 x 26
(Uzunluk (4 / 6 / 8 / 10 slot))	[mm]	117 / 126 / 153 / -
Sıcaklık verileri		
Dağıtıcı kutu	[°C]	-30 ... 90
Ana kablo, sabit montaj	[°C]	-40 ... 90
Ana kablo, esnek montaj	[°C]	-5 ... 80

Durum göstergesi	Sinyal tipi	Nominal gerilim	Slotlar	Kablo uzunluğu	Sipariş verileri	
					Tek girişli	Çift girişli
LED'siz	Üniversal	120 V	4	-	-	-
LED'siz	Üniversal	120 V	4	5 m	1516962	1516988
LED'siz	Üniversal	120 V	4	10 m	1516975	1516991
LED'siz	Üniversal	120 V	6	-	-	-
LED'siz	Üniversal	120 V	6	5 m	1517000	1517026
LED'siz	Üniversal	120 V	6	10 m	1517013	1517039
LED'siz	Üniversal	120 V	8	-	-	-
LED'siz	Üniversal	120 V	8	5 m	1517042	1517068
LED'siz	Üniversal	120 V	8	10 m	1517055	1517071
LED'li	PNP	24 V DC	4	-	-	-
LED'li	PNP	24 V DC	4	5 m	1517084	1517107
LED'li	PNP	24 V DC	4	10 m	1517097	1517110
LED'li	PNP	24 V DC	6	-	-	-
LED'li	PNP	24 V DC	6	5 m	1517123	1517149
LED'li	PNP	24 V DC	6	10 m	1517136	1517152
LED'li	PNP	24 V DC	8	-	-	-
LED'li	PNP	24 V DC	8	1,5 m	-	-
LED'li	PNP	24 V DC	8	5 m	1517165	1517181
LED'li	PNP	24 V DC	8	10 m	1517178	1517194
LED'li	NPN	24 V DC	4	-	-	-
LED'li	NPN	24 V DC	6	-	-	-
LED'li	NPN	24 V DC	8	-	-	-

Aksesuarlar için bkz sayfa  
Ana kablo topları, bkz. sayfa  
Ana kablo bilgileri için bkz sayfa

Teknik veriler		Teknik veriler		Teknik veriler	
IP65 / IP67 / IP69K IEC 61076-2-101		IP65 / IP67 / IP69K IEC 61076-2-101		IP65 / IP67 / IP69K IEC 61076-2-101	
2		2		2	
4		4		4	
12		12		10	
-		-		2x 8	
58 x 26		58 x 26		58 x 45	
117 / 126 / 153 / -		116 / 126 / 153 / -		117 / 126 / 153 / -	
-30 ... 90		-30 ... 90		-30 ... 80	
-40 ... 90		-40 ... 90		-	
-5 ... 80		-5 ... 80		-	
Sipariş verileri		Sipariş verileri		Sipariş verileri	
Tek girişli	Çift girişli	Tek girişli	Çift girişli	Tek girişli	Çift girişli
-	-	-	-	1516849	1516852
1516962	1516988	-	1517204	-	-
1516975	1516991	-	1517217	-	-
-	-	-	-	1516865	1516878
1517000	1517026	-	1517220	-	-
1517013	1517039	-	1517233	-	-
-	-	-	-	1516881	1516894
1517042	1517068	-	1517246	-	-
1517055	1517071	-	1517259	-	-
-	-	-	-	1516784	1516797
1517084	1517107	-	1517262	-	-
1517097	1517110	-	1517275	-	-
-	-	-	-	1516807	1516810
1517123	1517149	-	1517288	-	-
1517136	1517152	-	1517291	-	-
-	-	-	-	1516823	1516836
-	-	-	-	-	-
1517165	1517181	-	1517301	-	-
1517178	1517194	-	1517314	-	-
-	-	-	-	1537077	1537103
-	-	-	-	1537080	1537116
-	-	-	-	1537093	1537129
Notlar:		Notlar:		Notlar:	
313		313		313	
331		333		305	

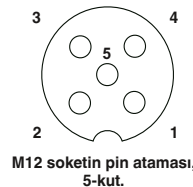





Geçmeli vidalı bağlantı için



Konnektör kapağı,  
ana kablolu



Konnektör kapağı,  
ana kablolu



ana kablo bağlantılı, arka



Geçmeli yaylı bağlantı, arka



FLK pin dizili, arka

ERAC		ERAC		ERAC		ERAC		ERAC		ERAC	
Teknik veriler		Teknik veriler		Teknik veriler		Teknik veriler		Teknik veriler		Teknik veriler	
IP65 / IP67 / IP69K IEC 61076-2-101		IP65 / IP67 / IP69K -		IP65 / IP67 / IP69K -		IP54 IEC 61076-2-101		IP54 IEC 61076-2-101		IP54 IEC 61076-2-101	
2		2		2		2		2		0,5	
4		4		4		4		4		0,5	
10		10		-		12		8		4	
2x 8		-		-		-		-		8	
58 x 26 117 / 126 / 153 / -		58 x 21 34 / 34 / 34 / -		58 x 21 - / - / - / -		58 x 28 - / - / 159 / -		58 x 28 - / - / 159 / -		58 x 28 - / - / 159 / -	
-30 ... 80 -		-30 ... 80 -40 ... 90 -5 ... 80		-30 ... 80 -		-30 ... 80 -		-30 ... 80 -		-30 ... 80 -	
Sipariş verileri		Sipariş verileri		Sipariş verileri		Sipariş verileri		Sipariş verileri		Sipariş verileri	
Tek girişli	Çift girişli	Tek girişli	Çift girişli	Tek girişli	Çift girişli	Tek girişli	Çift girişli	Tek girişli	Çift girişli	Tek girişli	Çift girişli
-	-	-	-	-	-	-	-	-	-	-	-
-	-	-	-	-	-	-	-	-	-	-	-
-	-	-	-	-	-	-	-	-	-	-	-
-	-	-	-	-	-	-	-	-	-	-	-
1516726	1516739	-	-	1516713	1516713	-	-	-	-	-	-
-	-	1516353	1516593	-	-	-	-	-	-	-	-
-	-	1516548	1516603	-	-	-	-	-	-	-	-
1516742	1516755	-	-	1516713	1516713	-	-	-	-	-	-
-	-	1516551	1516616	-	-	-	-	-	-	-	-
-	-	1516564	1516629	-	-	-	-	-	-	-	-
1516768	1516771	-	-	1516713	1516713	-	-	1437232	-	1547928	-
-	-	1516577	1516632	-	-	1437245	-	-	-	-	-
-	-	1516580	1516645	-	-	-	-	-	-	-	-
-	-	-	-	-	-	-	-	-	-	-	-
-	-	-	-	-	-	-	-	-	-	-	-
-	-	-	-	-	-	-	-	-	-	-	-
Notlar:		Notlar:		Notlar:		Notlar:		Notlar:		Notlar:	
313		313		313		313		313		313	
		331						331			

# Sensör/aktüatör kablolaması

## Dağıtım kutuları

**QUICKON dağıtıcı, bağlantı kesiti:**  
**0,14 mm<sup>2</sup> ... 0,34 mm<sup>2</sup>**



Ana kablolu



Geçmeli vidalı bağlantı, yatay

Genel veriler	
IEC 60529/ EN 60529'a göre koruma sınıfı	
Elektriksel veriler	
Her I/O sinyali için nominal akım	[A]
Slot nominal akımı	[A]
Nominal akım, toplam	[A]
Elektriksel izolasyon için toplam nominal akım	[A]
Boyutlar	
Genişlik x yükseklik	[mm]
(Uzunluk (4 / 6 / 8 / 10 slot)	[mm]
Sıcaklık verileri	
Dağıtıcı kutu	[°C]
Ana kablo, sabit montaj	[°C]
Ana kablo, esnek montaj	[°C]

Durum göstergesi	Sinyal tipi	Nominal gerilim	Slotlar	Kablo uzunluğu
LED'siz	Üniversal	48 V	4	-
LED'siz	Üniversal	48 V	6	-
LED'siz	Üniversal	48 V	8	-
LED'li	PNP	24 V DC	4	-
LED'li	PNP	24 V DC	4	5 m
LED'li	PNP	24 V DC	4	10 m
LED'li	PNP	24 V DC	6	-
LED'li	PNP	24 V DC	8	-
LED'li	PNP	24 V DC	8	5 m
LED'li	PNP	24 V DC	8	10 m

Aksesuarlar için bkz sayfa  
Ana kablo topları, bkz. sayfa  
Ana kablo bilgileri için bkz sayfa

TEKNIK VERİLER		SİPARİŞ VERİLERİ	
IP65 / IP67 / IP69K		IP65 / IP67 / IP69K	
2	4	2	4
12	-	10	2x 8
-	-	-	-
58 x 45	116 / - / 153 / -	58 x 45	117 / 126 / 153 / -
-30 ... 80	-40 ... 90	-30 ... 80	-
-5 ... 80	-	-	-
Sipariş verileri		Sipariş verileri	
Tek girişli	Çift girişli	Tek girişli	Çift girişli
-	-	1548354	1548419
-	-	1548367	1548422
-	-	1548370	1548435
-	-	1548325	1548383
1548448	1548532	-	-
1548451	1548545	-	-
-	-	1548338	1548396
-	-	1548341	1548406
1548480	1548574	-	-
1548493	1548587	-	-
Notlar:		Notlar:	
315		315	
330		305	

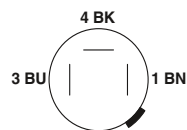

QUICKON bağlantısının pin dağılımı, 3-pinli

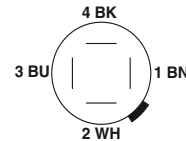

QUICKON bağlantısının pin dağılımı, 4-pinli

**QUICKON dağıtıcı, bağlantı kesiti:**  
0,34 mm<sup>2</sup> ... 0,75 mm<sup>2</sup>



Ana kablolu



Yaylı bağlantı, yatay

Genel veriler	
IEC 60529/ EN 60529'a göre koruma sınıfı	
Elektriksel veriler	
Her I/O sinyali için nominal akım	[A]
Slot nominal akımı	[A]
Nominal akım, toplam	[A]
Boyutlar	
Genişlik x yükseklik	[mm]
(Uzunluk (4 / 6 / 8 / 10 slot))	[mm]
Sıcaklık verileri	
Dağıtıcı kutu	[°C]
Ana kablo, sabit montaj	[°C]
Ana kablo, esnek montaj	[°C]

Phoenix Contact		Phoenix Contact	
Teknik veriler		Teknik veriler	
IP65 / IP67		IP65 / IP67	
4	4	4	4
4	4	4	4
12	12	12	12
60 x 44	60 x 44	60 x 44	60 x 44
97 / 134 / 170 / -	132 / 168 / 205 / -	97 / 134 / 170 / -	132 / 168 / 205 / -
-25 ... 60	-25 ... 60	-25 ... 60	-25 ... 60
-40 ... 90	-	-40 ... 90	-
-5 ... 80	-	-5 ... 80	-

Durum göstergesi	Sinyal tipi	Nominal gerilim	Slotlar	Kablo uzunluğu
LED'siz	Üniversal	120 V	4	-
LED'siz	Üniversal	120 V	4	5 m
LED'siz	Üniversal	120 V	4	10 m
LED'siz	Üniversal	120 V	6	-
LED'siz	Üniversal	120 V	6	5 m
LED'siz	Üniversal	120 V	6	10 m
LED'siz	Üniversal	120 V	8	-
LED'siz	Üniversal	120 V	8	5 m
LED'siz	Üniversal	120 V	8	10 m
LED'li	PNP	24 V DC	4	-
LED'li	PNP	24 V DC	4	5 m
LED'li	PNP	24 V DC	4	10 m
LED'li	PNP	24 V DC	6	-
LED'li	PNP	24 V DC	6	5 m
LED'li	PNP	24 V DC	6	10 m
LED'li	PNP	24 V DC	8	-
LED'li	PNP	24 V DC	8	5 m
LED'li	PNP	24 V DC	8	10 m
LED'li	NPN	24 V DC	4	-
LED'li	NPN	24 V DC	6	-
LED'li	NPN	24 V DC	8	-

Sipariş verileri		Sipariş verileri	
Tek girişli	Çift girişli	Tek girişli	Çift girişli
-	-	1683633	-
1683662	-	-	-
1683675	-	-	-
-	-	1683646	-
1683688	-	-	-
1683691	-	-	-
-	-	1683659	-
1683701	-	-	-
1683714	-	-	-
-	-	1662939	-
1695223	-	-	-
1695236	-	-	-
-	-	1662942	-
1695252	-	-	-
1695265	-	-	-
-	-	1662955	-
1695281	-	-	-
1695294	-	-	-
-	-	1680856	-
-	-	1680869	-
-	-	1680872	-

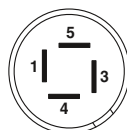

QUICKON bağlantısının pin dağılımı, 4-pinli



#### Hızlı ve güvenli bağlantı

M12 konektörler, push pull hızlı kilitleme sistemi sayesinde tek bir tıklama ile hızlı ve güvenli şekilde yerine oturur. Bu özellikle dar alanlarda veya eşleşme konektörünün görülmesi zor olduğunda önemli avantajlar sunar. 360° ekran bağlantısı ve yüksek titreşim direnci de demiryolu taşıtlarında kullanım sağlar.



#### Birleştirilebilir konektörler

Montajlanan M12 konektörlerimizle kabloyu ihtiyaçlarınıza göre uyarlayabilirsiniz. Kullanışlı QUICKON (IDC) bağlantılı konektörlere ek olarak dayanıklı krimp ve yaylı bağlantı da sunuyoruz.



#### Montajlı kablolar

Phoenix Contact'ın M12 RAIL serisi kalıplı konektörleri trenin tüm kontrol seviyeleri için güvenilir kablolama sistemleri sağlar. Montajlı sensör/aktüatör kabloları, haberleşme ağları ve yolcu bilgi sistemleri için data kabloları içinden seçiminizi yapın.



### Alev geciktirici

Demiryolu endüstrisi için malzeme seçimindeki önemli kısım kullanılan plastiğin alev geciktiricili olmasıdır. Irradiated demiryolu kabloları ve PA 6.6 kalıp malzemesi sayesinde ateşe dayanıklılık gereksinimlerinde en yüksek koşulları karşılar.



### Güvenilir kilit

Özel titreşim freni konektörün titreşimde istenmeyen gevşemesini önler. Konektörler şok ve titreşime dayanım için EN 50155'e uygun test edilir.



### Sıcaklığa dayanıklı

Yüksek ve düşük sıcaklıkların yanında sıcaklık şokları da komponentlerin elektriksel özelliklerini bozmamalıdır. Ürünlerimiz geniş sıcaklık aralıklarına yönelik tasarlanmış ve test edilmiştir.



### IRIS sertifikalı

Phoenix Contact Group IRIS sertifikalıdır. IRIS kalite yönetim sistemlerine yönelik uluslararası demiryolu standardıdır.

## Web koduyla daha fazlasını keşfedin

Bu ürünlerle ilgili ayrıntılı bilgilere web sayfamızdan ulaşabilirsiniz.



Arama alanına # ve numaraları girin.





### Temizleme maddelerine dayanıklı

Hijyenik ve washdown tasarımlı konektörlerin gıda endüstrisinde sıkça kullanılan temizleme maddelerine dayanımları Diversey ve ECOLAB standartlarına uygun olarak test edilmiştir.



### Ürün temas bölgesi

Burada kullanılan komponentler ve cihazlar en yüksek hijyen gereksinimlerini karşılamalıdır. Hijyen tasarımlı kablolarımız bu alanda kullanıma uygundur.



### Sıçrama bölgesi

Temizlenebilir tasarımlı ürünler sıçrama bölgesi için uygundur. Maliyet avantajı sağlayan özellikler temizleme maddelerine ve temizleme yöntemlerine dayanımı içerir.



### Sıçrama bölgesi için konnektörler

Gıda endüstrisinin özel gereksinimleri için ankastre konnektörler ve paslanmaz çelik kafalı konnektörler sunuyoruz.



### Tüm bölgeler için montajlı kablolar

Kalıplanmış kablolar konnektörlü olarak M8 ve M12 ölçülerinde, hijyenik veya yıkana-bilir versiyonlarda temin edilir.



### Sıçrama bölgesi için dağıtım kutuları

Paslanmaz çelik muhafazalı ve sabit PVC ana kablo bağlantılı dağıtım kutuları sıçrama bölgesine yönelik temin edilir.



### Mekanik dayanım

Gıda endüstrisine yönelik tüm komponentler IP69K testlidir. Böylece buharlı hava uygulamalarında, tekrarlanan sıcaklık şoklarından sonra bile sızdırmazlık garanti edilir.

## Web koduyla daha fazlasını keşfedin

Bu ürünlerle ilgili ayrıntılı bilgilere web sayfamızdan ulaşabilirsiniz.



Arama alanına # ve numaraları girin.





#### İlgili gereksinimlere uyarlanmış

Seçilen özel malzemelerle komponentler harici kullanıma uygundur. Malzemeler UV, ozon, aşınma ve ısıya dayanıklıdır.



#### Çok çeşitli uygulamalar için

Harici komponentler trafik yönetim sistemlerinde, kar makinelerinde, fotovoltaik sistemlerde veya rüzgar türbinlerinde kullanıma uygundur.



#### UV ve ozon testi

Özel klima panoları ile yapılan test konnektör ve kabloların solar tesislerde hiçbir sınırlama olmadan kullanılabilmesini sağlar.





### Birleştirilebilir konnektörler

konnektör kafaları paslanmaz çeliktir, plastik atmosferik etkilere dayanıklıdır. konnektörler izolasyon kaydırmalı ve vidalı olarak temin edilir.



### Montajlı kablolar

3 ve 8 pinli ekranlı ve ekranlı versiyonlara ek olarak data uygulamaları için PROFIBUS ve Ethernet kabloları da mevcuttur.



### Dağıtım kutuları

8 yuvalı sağlam, tümüyle kalıplanmış sensör/aktüatör dağıtım kutuları sabit ana kablolu veya geçmeli vida bağlantılı olarak temin edilebilir.



### IP69K koruma

Harici uygulamalar için yüksek koruma sınıfı esastır çünkü ürünler atmosferik etkilere doğrudan maruz kalmaktadır.

## Web koduyla daha fazlasını keşfedin

Bu ürünlerle ilgili ayrıntılı bilgilere web sayfamızdan ulaşabilirsiniz.



Arama alanına # ve numaraları girin.





#### Çok yüksek dayanıklılık

Özel tasarımlarıyla kablolarımız değişken eğilme kuvvetlerinde çok yüksek dayanıklılık gösterir, ör: hareketli kablo kanalları.



#### Kaynak sıçramalarına yüksek dayanım

Esnek kabloların dayanıklı TPE-U dış kılıfı kaynak taneciklerine dayanıklıdır. Dolayısıyla kablolar kaynak süreçlerinde kullanılabilir.



#### Torsiyonel gerilmede çok yüksek dayanıklılık

Kablolarımız birçok açıdan torsiyon ve eş-zamanlı eğilme kuvvetlerinde bile çok yüksek dayanıklılık gösterir.

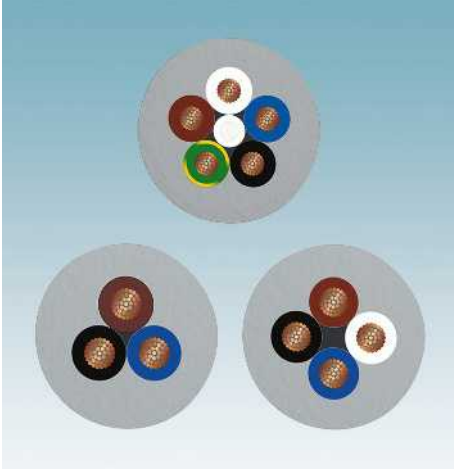

### Çok çeşitli pin sayısı

Robot ve hareketli kablo kanallarına yönelik sensör/aktüatör kablolarımız 3, 4 ve 5-pinli olarak temin edilebilir.



### Konnektörlerde geniş seçim

Kalıplanmış konnektörlü sensör/aktüatör kabloları fiş ve soket şeklinde, düz veya açılı kablo çıkışlı olarak temin edilir.



### Çok esnek ana kablo

Endüstriyel robotlarda sinyal dağıtımı veya gruplaması için özel ana kablolu sensör/aktüatör kutusu sunuyoruz.



### %100 test edilmiştir

Sağlanan tüm komponentler Kalite Güvencesiyle elektriksel olarak %100 kontrol edilmiştir.

## Web koduyla daha fazlasını keşfedin

Bu ürünlerle ilgili ayrıntılı bilgilere web sayfamızdan ulaşabilirsiniz.



Arama alanına # ve numaraları girin.





#### Kompakt tasarımda maksimum güç

Kompakt M12 güç konnektörlerini cihazları 16 A veya 630 V'a kadar beslemek için kullanabilirsiniz. M12 ölçüsü elektrikli cihazların beslemesi için yeni uygulama alanları açmaktadır.



#### DC uygulama

T ve L DC kodlu M12 POWER, dağıtılmış I/O modüllerinin veya DC motorların beslemesi için idealdir.



#### AC uygulama

S, K ve M kodlu M12 power üç fazlı motora güç bağlantısı gibi AC uygulamalar için tasarlanmıştır.



### Birleştirilebilir konnektörler

Güç iletimi için vida ve krimp bağlantılı düz ve açılı M12 konnektörler.



### Güvenli iletim

360° ekranlı konnektörler ve kablolar ile kritik EMI uygulamalarında bile sinyalleri güvenli şekilde iletebilirsiniz.



### Güç dağıtıcılar

Güç dağıtımı için diyagnostik fonksiyonlu/fonksiyonsuz artı T kodlu Y-dağıtıcı mevcuttur.



### %100 % test edilmiştir

Sağlanan tüm komponentler Kalite Güvencesiyle elektriksel olarak %100 kontrol edilmiştir.

## Web koduyla daha fazlasını keşfedin

Bu ürünlerle ilgili ayrıntılı bilgilere web sayfamızdan ulaşabilirsiniz.



Arama alanına # ve numaraları girin.



# Sensör/aktüatör kabloları

## Güç uygulamaları için M12 kablolar

### M12 güç konektörleri, vidalı bağlantı, krimp bağlantı

Diğer güç kodları web sayfamızda şu web kodu altında bulunabilir:

**i** Web kodunuz: **#0024**

Yeni

Yeni



T-kodlu,  
4-kut.



L-kodlu,  
4-pinli, 4-pinli+FE



	Teknik veriler			Teknik veriler		
	4-pinli, ekranlı	4-pinli, ekranlı		4-pinli + FE, ekranlı	4-pinli, ekranlı	4-pinli + FE, ekranlı
Genel veriler						
Kirillik sınıfı	3	3		3	3	3
Koruma sınıfı	IP67	IP65		IP67	IP65	IP65
Bağlantı yöntemi	Vidalı bağlantı	Krimp bağlantı		Vidalı bağlantı	Krimp bağlantı	Krimp bağlantı
Bağlantı kesiti [mm²]	0,75 mm² ... 1,5 mm²	1,5 mm² ... 2,5 mm²		1,5 mm² ... 2,5 mm²	1,5 mm² ... 2,5 mm²	1,5 mm² ... 2,5 mm²
Elektriksel veriler						
Nominal gerilim	63 V DC	63 V DC		63 V DC	63 V DC	63 V DC
Nominal akım	12 A (1,5 mm² iletkenler kullanıyorken)	12 A (1,5 mm² iletkenler kullanıyorken)		16 A (2,5 mm² iletkenler kullanıyorken)	16 A (2,5 mm² iletkenler kullanıyorken)	16 A (2,5 mm² iletkenler kullanıyorken)
İzolasyon direnci	> 10 GΩ	≥ 100 MΩ		> 10 GΩ	≥ 100 MΩ	≥ 100 MΩ
Malzeme verileri						
Malzeme kontağı / kontak yüzeyi	CuZn / Au	- / -		CuZn / Au	- / -	- / -
Kontakt taşıyıcı malzemesi	PA	PA		PA	PA	PA
UL 94'e uygun yanmazlık sınıfı	V0	V0		V0	V0	V0
Sıcaklık verileri						
Fiş / Soket	-40 ... 85	-40 ... 85		-40 ... 85	-40 ... 85	-40 ... 85
	Sipariş verileri			Sipariş verileri		
Tanım	Sipariş No.	Adet / Paket	Sipariş No.	Adet / Paket	Sipariş No.	Adet / Paket
	4-pinli, ekranlı		4-pinli, ekranlı		4-pinli + FE, ekranlı	4-pinli + FE, ekranlı
<b>Konnektör, kablo çapı: 8 mm ... 10 mm</b>						
Soket, düz	1404644	1				
Fiş, düz	1404643	1				
Soket, açılı	1408989	1				
Fiş, açılı	1408988	1				
<b>Konnektör, kontaklı, kablo çapı: 6,5 mm ... 11 mm</b>						
Soket, düz			1027466	1		
Fiş, düz			1027465	1		
<b>Konnektör, kontaklı, kablo çapı: 8 mm ... 13 mm</b>						
Soket, düz					1027480	1
Fiş, düz					1027479	1
<b>Erkek konnektör için krimp kontaklar, altın kaplı, kablo kesiti:</b>						
Erkek, 1,5 mm², AWG 14			1029394	1	1029394	1
Erkek, 2,5 mm²			1029388	1	1029388	1
PE erkek, 1,5 mm², AWG 14			1029398	1		
PE erkek, 2,5 mm²			1029389	1		
PE dişi, 1,5 mm², AWG 14					1029401	1
PE dişi, 2,5 mm²					1029393	1
<b>Dişi konnektör için krimp kontaklar, altın kaplı, kablo kesiti:</b>						
Dişi, 1,5 mm², AWG 14			1029395	1	1029396	1
Dişi, 2,5 mm²			1029390	1	1029392	1
PE dişi, 1,5 mm², AWG 14			1029400	1		
PE dişi, 2,5 mm²			1029391	1		
PE erkek, 1,5 mm², AWG 14					1029398	1
PE erkek, 2,5 mm²					1029389	1

**M12 güç konnektörleri, vidalı bağlantı, krimp bağlantı**

Diğer güç kodları web sayfamızda şu web kodu altında bulunabilir:

**i** Web kodunuz: #0024



**S-kodlu,  
2-, 3-pinli+PE**



**K-kodlu,  
4-pinli+PE**



	Teknik veriler			Teknik veriler		
	2-pinli + PE, ekranlı	3-pinli + PE, ekranlı	3-pinli + PE, ekranlı	4-pinli + FE, ekranlı	4-pinli + PE, ekranlı	
Genel veriler						
Kirililik sınıfı	3	3	3	3	3	
Koruma sınıfı	IP67	IP67	IP65	IP67	IP65	
Bağlantı yöntemi	Vidalı bağlantı	Vidalı bağlantı	Krimp bağlantı	Vidalı bağlantı	Krimp bağlantı	
Bağlantı kesiti [mm <sup>2</sup> ]	0,75 mm <sup>2</sup> ... 1,5 mm <sup>2</sup>	0,75 mm <sup>2</sup> ... 1,5 mm <sup>2</sup>	1,5 mm <sup>2</sup> ... 2,5 mm <sup>2</sup>	1,5 mm <sup>2</sup> ... 2,5 mm <sup>2</sup>	1,5 mm <sup>2</sup> ... 2,5 mm <sup>2</sup>	
Elektriksel veriler						
Nominal gerilim	230 V AC	630 V AC	690 V AC	630 V AC	690 V AC	
Nominal akım	16 A (1,5 mm <sup>2</sup> iletkenler kullanıyorken)	12 A (1,5 mm <sup>2</sup> iletkenler kullanıyorken)	12 A (1,5 mm <sup>2</sup> iletkenler kullanıyorken)	12 A (2,5 mm <sup>2</sup> iletkenler kullanıyorken)	16 A (2,5 mm <sup>2</sup> iletkenler kullanıyorken)	
İzolasyon direnci	> 10 GΩ	> 10 GΩ	≥ 100 MΩ	> 10 GΩ	≥ 100 MΩ	
Malzeme verileri						
Malzeme kontağı / kontak yüzeyi	CuZn / Au	CuZn / Au	- / -	CuZn / Au	- / -	
Kontakt taşıyıcı malzemesi	PA	PA	PA	PA	PA	
UL 94'e uygun yanmazlık sınıfı	V0	V0	V0	V0	V0	
Sıcaklık verileri						
Fiş / Soket	[°C]					
	-40 ... 85	-40 ... 85	-40 ... 85	-40 ... 85	-40 ... 85	
Sipariş verileri						
Tanım	Sipariş No.	Adet / Paket	Sipariş No.	Adet / Paket	Sipariş No.	Adet / Paket
	2-pinli + PE, ekranlı		3-pinli + PE, ekranlı		3-pinli + PE, ekranlı	
<b>Konnektör, kablo çapı: 6 mm ... 8 mm</b>						
Soket, düz	1419640	1				
Fiş, düz	1419639	1				
Soket, açılı	1419642	1				
Fiş, açılı	1419641	1				
<b>Konnektör, kablo çapı: 8 mm ... 10 mm</b>						
Soket, düz			1404642	1		
Fiş, düz			1404641	1		
Soket, açılı			1408987	1		
Fiş, açılı			1408985	1		
<b>Konnektör, kontaklı, kablo çapı: 6,5 mm ... 11 mm</b>						
Soket, düz					1027469	1
Fiş, düz					1027467	1
<b>Konnektör, kontaklı, kablo çapı: 8 mm ... 13 mm</b>						
Soket, düz					1027476	1
Fiş, düz					1027474	1
<b>Erkek konnektör için krimp kontaklar, altın kaplı, kablo kesiti:</b>						
Erkek, 1,5 mm <sup>2</sup> , AWG 14					1029394	1
Erkek, 2,5 mm <sup>2</sup>					1029388	1
PE erkek, 1,5 mm <sup>2</sup> , AWG 14					1029398	1
PE erkek, 2,5 mm <sup>2</sup>					1029389	1
PE dişi, 1,5 mm <sup>2</sup> , AWG 14					1029401	1
PE dişi, 2,5 mm <sup>2</sup>					1029393	1
<b>Dişi konnektör için krimp kontaklar, altın kaplı, kablo kesiti:</b>						
Dişi, 1,5 mm <sup>2</sup> , AWG 14					1029395	1
Dişi, 2,5 mm <sup>2</sup>					1029390	1
PE dişi, 1,5 mm <sup>2</sup> , AWG 14					1029400	1
PE dişi, 2,5 mm <sup>2</sup>					1029391	1
PE erkek, 1,5 mm <sup>2</sup> , AWG 14					1029398	1
PE erkek, 2,5 mm <sup>2</sup>					1029389	1

# Sensör/aktüatör kabloları

## Güç uygulamaları için M12 kablolar

**M12 cihaz güç konektörü,  
modüler, 25 mm kare flanş,  
ön montajlı**



**Flanş muhafazası,  
2,7 mm muhafaza delikleri**



**Montajlı kontak taşıyıcı ve izolasyon gövdesi,  
0,5 m boyunda litz telli**

ERC

### Teknik veriler

Genel veriler		
Kirlilik sınıfı	-	
Koruma sınıfı	-	
Bağlantı yöntemi	-	
Elektriksel veriler		
Nominal gerilim		
Nominal akım	-	
Aşırı gerilim kategorisi	-	
Malzeme verileri		
Malzeme kontağı / kontak yüzeyi	- / -	
Kontak taşıyıcı malzemesi	-	
Vida bağlantı malzemesi	Çinko pres döküm, nikel kaplı	
Kablo tipi	-	
Sıcaklık verileri		
Fiş / Soket	[°C]	-40 ... 85

### Sipariş verileri

Tanım	Sipariş No.	Adet / Paket	Sipariş No.	Adet / Paket
<b>Kare flanş muhafaza, düz contalı</b>				
	1424131	10		
<b>montajlı kontak taşıyıcı ve yalıtım gövdesi, 0,5 m boyunda Litz teller ve krimp kontaklar</b>				
Fiş				

ERC

### Teknik veriler

S-kodlu, 3-kut. + PE	T-kodlu, 4-kut.
3	3
IP67	IP67
Tekli kablolar	Tekli kablolar
630 V	63 V
12 A	12 A
III	III
CuZn / Au	CuZn / Au
PA6	PA6
-	-
UL/cUL çok telli montaj kablosu	UL/cUL çok telli montaj kablosu
-25 ... 85	-25 ... 85

### Sipariş verileri

Sipariş No.	Adet / Paket	Sipariş No.	Adet / Paket
<b>S-kodlu, 3-kut. + PE</b>		<b>T-kodlu, 4-kut.</b>	
1424129	1	1424130	1



**M12 cihaz güç konektörü,  
2 pinli+PE, S-kodlu**

- M16 sıkma dişi
- 0,5 m uzunluğunda litz telleri ile
- S kodlu



**S-kodlu,  
2-kut. + PE**

**Teknik veriler**

	Teknik veriler	
	Önden montaj	Arkadan montaj
Genel veriler		
Kirlilik sınıfı	3	3
Koruma sınıfı	-	IP65 / IP67
Bağlantı yöntemi	Tekli kablolar	Tekli kablolar
Elektriksel veriler		
Nominal gerilim	630 V	630 V
Nominal akım	16 A	16 A
Malzeme verileri		
Malzeme kontağı / kontak yüzeyi	CuZn / Au	CuZn / Au
Kontak taşıyıcı malzemesi	PA	PA
UL 94'e uygun yanmazlık sınıfı	V0	V0
Kablo tipi	UL/cUL çok telli montaj kablosu	UL/cUL çok telli montaj kablosu
İletken kesit alanı	1,31 mm <sup>2</sup>	1,31 mm <sup>2</sup>
İletken kesit alanı [AWG]	16	16
Sıcaklık verileri		
Fiş / Soket	-25 ... 85	-25 ... 85

**Sipariş verileri**

Tanım	Kodlama	Sipariş verileri			
		Sipariş No.	Adet / Paket	Sipariş No.	Adet / Paket
<b>Güç cihaz konektörleri</b>					
Soket	S Gücü	<a href="#">1411654</a>	1	<a href="#">1411652</a>	1
Fiş	S Gücü	<a href="#">1411655</a>	1	<a href="#">1411653</a>	1

**Aksesuarlar**

Yassı somun, ve: M16 diş	<a href="#">SACC-E-MU-M16</a>	<a href="#">1504097</a>	100
-----------------------------	-------------------------------	-------------------------	-----

# Sensör/aktuatör kabloları

## Güç uygulamaları için M12 kablolar

### M12 cihaz güç konektörü, 3 pinli+PE, S-kodlu, 4-pinli, T-kodlu

- M16 sıkma dişi
- 0,5 m uzunluğunda litz telleri ile



S-kodlu,  
3-kut. + PE



T-kodlu,  
4-kut.



#### Teknik veriler

	Önden montaj	Arkadan montaj
Genel veriler		
Kirlilik sınıfı	3	3
Koruma sınıfı	IP67	IP67
Bağlantı yöntemi	Tekli kablolar	Tekli kablolar
Elektriksel veriler		
Nominal gerilim	630 V	630 V
Nominal akım	12 A	12 A
Malzeme verileri		
Malzeme kontağı / kontak yüzeyi	CuZn / Au	CuZn / Au
Kontak taşıyıcı malzemesi	PA	PA
UL 94'e uygun yanmazlık sınıfı	V0	V0
Kablo tipi	UL/cUL çok telli montaj kablosu	UL/cUL çok telli montaj kablosu
İletken kesit alanı	1,31 mm <sup>2</sup>	1,31 mm <sup>2</sup>
İletken kesit alanı [AWG]	16	16
Sıcaklık verileri		
Fiş / Soket [°C]	-25 ... 85	-25 ... 85

#### Sipariş verileri

Sipariş No.	Adet / Paket	Sipariş No.	Adet / Paket

Önden montaj	Arkadan montaj

Tanım

#### Güç cihaz konektörleri

Soket	1424137	1
Fiş	1424139	1

#### Aksesuarlar

SACC-E-MU-M16	1504097	100
---------------	---------	-----

Yassı somun, ve:  
M16 dişi



#### Teknik veriler

	Önden montaj	Arkadan montaj
Genel veriler		
Kirlilik sınıfı	3	3
Koruma sınıfı	IP67	IP67
Bağlantı yöntemi	Tekli kablolar	Tekli kablolar
Elektriksel veriler		
Nominal gerilim	63 V	63 V
Nominal akım	12 A	12 A
Malzeme verileri		
Malzeme kontağı / kontak yüzeyi	CuZn / Au	CuZn / Au
Kontak taşıyıcı malzemesi	PA	PA
UL 94'e uygun yanmazlık sınıfı	V0	V0
Kablo tipi	UL/cUL çok telli montaj kablosu	UL/cUL çok telli montaj kablosu
İletken kesit alanı	1,31 mm <sup>2</sup>	1,31 mm <sup>2</sup>
İletken kesit alanı [AWG]	16	16
Sıcaklık verileri		
Fiş / Soket [°C]	-25 ... 85	-25 ... 85

#### Sipariş verileri

Sipariş No.	Adet / Paket	Sipariş No.	Adet / Paket

Önden montaj	Arkadan montaj

Soket	1424138	1	1424134	1
Fiş	1424140	1	1424136	1

#### Aksesuarlar

SACC-E-MU-M16	1504097	100
---------------	---------	-----

**M12 XL cihaz güç konektörü,  
3 pinli+PE, S-kodlu,  
4-pinli, T-kodlu**

- M16 sıkma dışı
- 0,5 m uzunluğunda litz telleri ile
- Sıkma sınırlandırması
- Anahtar ölçüsü 19



S-kodlu,  
3-kut. + PE



T-kodlu,  
4-kut.



**Teknik veriler**

	Teknik veriler	
	Önden montaj	Arkadan montaj
Genel veriler		
Kirlilik sınıfı	3	3
Koruma sınıfı	IP65/IP67	IP65/IP67
Bağlantı yöntemi	Tekli kablolar	Tekli kablolar
Elektriksel veriler		
Nominal gerilim	630 V	630 V
Nominal akım	12 A	12 A
Malzeme verileri		
Malzeme kontağı / kontak yüzeyi	CuZn / Au	CuZn / Au
Kontak taşıyıcı malzemesi	PA	PA
UL 94'e uygun yanmazlık sınıfı	V0	V0
Kablo tipi	UL/cUL çok telli montaj kablosu	UL/cUL çok telli montaj kablosu
İletken kesit alanı	1,31 mm <sup>2</sup>	1,31 mm <sup>2</sup>
İletken kesit alanı [AWG]	16	16
Sıcaklık verileri		
Fiş / Soket [°C]	-25 ... 85	-25 ... 85



**Teknik veriler**

	Teknik veriler	
	Önden montaj	Arkadan montaj
Genel veriler		
Kirlilik sınıfı	3	3
Koruma sınıfı	IP65/IP67	IP65/IP67
Bağlantı yöntemi	Tekli kablolar	Tekli kablolar
Elektriksel veriler		
Nominal gerilim	63 V	63 V
Nominal akım	12 A	12 A
Malzeme verileri		
Malzeme kontağı / kontak yüzeyi	CuZn / Au	CuZn / Au
Kontak taşıyıcı malzemesi	PA	PA
UL 94'e uygun yanmazlık sınıfı	V0	V0
Kablo tipi	UL/cUL çok telli montaj kablosu	UL/cUL çok telli montaj kablosu
İletken kesit alanı	1,31 mm <sup>2</sup>	1,31 mm <sup>2</sup>
İletken kesit alanı [AWG]	16	16
Sıcaklık verileri		
Fiş / Soket [°C]	-25 ... 85	-25 ... 85

**Sipariş verileri**

Tanım	Sipariş verileri			
	Önden montaj		Arkadan montaj	
	Sipariş No.	Adet / Paket	Sipariş No.	Adet / Paket
Güç cihaz konektörleri				
Soket	1411605	1	1411598	1
Fiş	1411607	1	1411603	1

**Sipariş verileri**

Tanım	Sipariş verileri			
	Önden montaj		Arkadan montaj	
	Sipariş No.	Adet / Paket	Sipariş No.	Adet / Paket
Güç cihaz konektörleri				
Soket	1411606	1	1411599	1
Fiş	1411608	1	1411604	1

**Aksesuarlar**

Yassı somun, ve:	Aksesuarlar		
	SACC-E-MU-M16	1504097	100
M16 dış			

**Aksesuarlar**

Yassı somun, ve:	Aksesuarlar		
	SACC-E-MU-M16	1504097	100
M16 dış			

# Sensör/aktuatör kabloları

## Güç uygulamaları için M12 kablolar

### M12 XL cihaz güç konektörü, 4-pinli+PE, K-kodlu

- M16 sıkma dişi
- 0,2 m uzunluğunda litz telleri ile
- Sıkma sınırlandırması
- Anahtar ölçüsü 19



K-kodlu, kablo kesiti: 2,5 mm<sup>2</sup>,  
4-pinli+PE



K-kodlu, kablo kesiti: 1,31 mm<sup>2</sup>,  
4-pinli+PE

Yeni

	Teknik veriler			
	Önden montaj		Arkadan montaj	
Genel veriler				
Kirlilik sınıfı	3		3	
Koruma sınıfı	IP65/IP67		IP65/IP67	
Bağlantı yöntemi	Tekli kablolar		Tekli kablolar	
Elektriksel veriler				
Nominal gerilim	630 V		630 V	
Nominal akım	16 A		16 A	
Malzeme verileri				
Malzeme kontağı / kontak yüzeyi	CuZn / Au		CuZn / Au	
Kontak taşıyıcı malzemesi	PA		PA	
UL 94'e uygun yanmazlık sınıfı	V0		V0	
Kablo tipi	PEX litz teli		PEX litz teli	
İletken kesit alanı	2,5 mm <sup>2</sup>		2,5 mm <sup>2</sup>	
İletken kesit alanı [AWG]	14		14	
Sıcaklık verileri				
Fiş / Soket	-25 ... 85		-40 ... 85	
Sipariş verileri				
Tanım	Sipariş No.	Adet / Paket	Sipariş No.	Adet / Paket
	Önden montaj		Arkadan montaj	
Güç cihaz konektörleri				
Soket	1415292	1	1415294	1
Fiş	1415291	1	1415293	1
Aksesuarlar				
Yassı somun, ve: M16 diş	SACC-E-MU-M16	1504097	100	

	Teknik veriler			
	Önden montaj		Arkadan montaj	
Genel veriler				
Kirlilik sınıfı	3		3	
Koruma sınıfı	IP65/IP67		IP65/IP67	
Bağlantı yöntemi	Tekli kablolar		Tekli kablolar	
Elektriksel veriler				
Nominal gerilim	630 V		630 V	
Nominal akım	12 A		12 A	
Malzeme verileri				
Malzeme kontağı / kontak yüzeyi	CuZn / Au		CuZn / Au	
Kontak taşıyıcı malzemesi	PA		PA	
UL 94'e uygun yanmazlık sınıfı	V0		V0	
Kablo tipi	UL/cUL çok telli montaj kablosu		UL/cUL çok telli montaj kablosu	
İletken kesit alanı	1,31 mm <sup>2</sup>		1,31 mm <sup>2</sup>	
İletken kesit alanı [AWG]	16		16	
Sıcaklık verileri				
Fiş / Soket	-25 ... 85		-25 ... 85	
Sipariş verileri				
Tanım	Sipariş No.	Adet / Paket	Sipariş No.	Adet / Paket
	Önden montaj		Arkadan montaj	
Güç cihaz konektörleri				
Soket	1425636	1	1425638	1
Fiş	1425635	1	1425637	1
Aksesuarlar				
Yassı somun, ve: M16 diş	SACC-E-MU-M16	1504097	100	

**M12 POWER XL cihaz konnektörleri,  
4-pinli, L-kodlu**

- M16 sıkma dişi
- 0,2 m uzunluğunda litz telleri ile
- Sıkma sınırlandırması
- Anahtar ölçüsü 19
- PROFINET destekli versiyonlar

PROFI  
NETL-kodlu, kablo kesiti: 2,5 mm<sup>2</sup>,  
4-pinli

Yeni

PROFI  
NETL-kodlu, kablo kesiti: 1,31 mm<sup>2</sup>,  
4-kut.

Yeni

	Teknik veriler		Teknik veriler	
	Önden montaj	Arkadan montaj	Önden montaj	Arkadan montaj
Genel veriler				
Kirlilik sınıfı	3	3	3	3
Koruma sınıfı	IP65/IP67	IP65/IP67	IP65/IP67	IP65/IP67
Bağlantı yöntemi	Tekli kablolar	Tekli kablolar	Tekli kablolar	Tekli kablolar
Elektriksel veriler				
Nominal gerilim	63 V	63 V	63 V	63 V
Nominal akım	16 A	16 A	12 A	12 A
Malzeme verileri				
Malzeme kontağı / kontak yüzeyi	CuZn / Au	CuZn / Au	CuZn / Au	CuZn / Au
Kontakt taşıyıcı malzemesi	PA	PA	PA	PA
UL 94'e uygun yanmazlık sınıfı	V0	V0	V0	V0
Kablo tipi	PEX litz teli	PEX litz teli	UL/cUL çok telli montaj kablosu	UL/cUL çok telli montaj kablosu
İletken kesit alanı	2,5 mm <sup>2</sup>	2,5 mm <sup>2</sup>	1,31 mm <sup>2</sup>	1,31 mm <sup>2</sup>
İletken kesit alanı [AWG]	14	14	16	16
Sıcaklık verileri				
Fiş / Soket [°C]	-25 ... 85	-25 ... 85	-25 ... 85	-25 ... 85
	Sipariş verileri		Sipariş verileri	
Tanım	Sipariş No.	Adet / Paket	Sipariş No.	Adet / Paket
	Önden montaj	Arkadan montaj	Önden montaj	Arkadan montaj
POWER cihaz konnektörü, PROFINET-onaylı				
Soket	1425587	1	1425589	1
Fiş	1425586	1	1425588	1
	Aksesuarlar		Aksesuarlar	
Yaslı somun, ve: M16 diş	SACC-E-MU-M16	1504097	100	SACC-E-MU-M16
		1504097	100	

# Sensör/aktuatör kabloları

## Güç uygulamaları için M12 kablolar

### M12 POWER XL cihaz konnektörü, 4-pinli+FE, L-kodlu

- M16 sıkma dişi
- 0,2 m uzunluğunda litz telleri ile
- Sıkma sınırlandırması
- Anahtar ölçüsü 19
- PROFINET destekli versiyonlar



L-kodlu, kablo kesiti: 2,5 mm<sup>2</sup>,  
4-kut. +FE

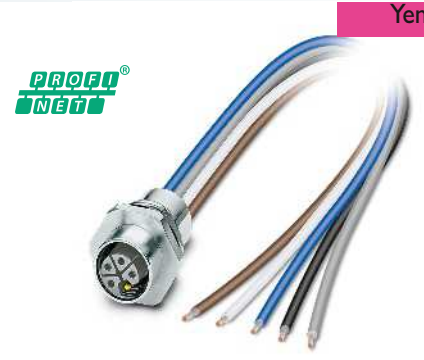

L-kodlu, kablo kesiti: 1,31 mm<sup>2</sup>,  
4-kut. +FE

	Teknik veriler			
	Önden montaj		Arkadan montaj	
Genel veriler				
Kirlilik sınıfı	3		3	
Koruma sınıfı	IP65/IP67		IP65/IP67	
Bağlantı yöntemi	Tekli kablolar		Tekli kablolar	
Elektriksel veriler				
Nominal gerilim	63 V		63 V	
Nominal akım	16 A		16 A	
Malzeme verileri				
Malzeme kontağı / kontak yüzeyi	CuZn / Au		CuZn / Au	
Kontak taşıyıcı malzemesi	PA		PA	
UL 94'e uygun yanmazlık sınıfı	V0		V0	
Kablo tipi	PEX litz teli		PEX litz teli	
İletken kesit alanı	2,5 mm <sup>2</sup>		2,5 mm <sup>2</sup>	
İletken kesit alanı [AWG]	14		14	
Sıcaklık verileri				
Fiş / Soket	-25 ... 85		-25 ... 85	
Sipariş verileri				
Tanım	Önden montaj		Arkadan montaj	
	Sipariş No.	Adet / Paket	Sipariş No.	Adet / Paket
Güç cihaz konnektörleri				
Soket	1415296	1	1415299	1
Fiş	1415295	1	1415297	1
POWER cihaz konnektörü, PROFINET-onaylı				
Soket	1425583	1	1425585	1
Fiş	1425582	1	1425584	1
Aksesuarlar				
Yassı somun, ve: M16 diş	SACC-E-MU-M16	1504097	100	

	Teknik veriler			
	Önden montaj		Arkadan montaj	
Genel veriler				
Kirlilik sınıfı	3		3	
Koruma sınıfı	IP65/IP67		IP65/IP67	
Bağlantı yöntemi	Tekli kablolar		Tekli kablolar	
Elektriksel veriler				
Nominal gerilim	63 V		63 V	
Nominal akım	12 A		12 A	
Malzeme verileri				
Malzeme kontağı / kontak yüzeyi	CuZn / Au		CuZn / Au	
Kontak taşıyıcı malzemesi	PA		PA	
UL 94'e uygun yanmazlık sınıfı	V0		V0	
Kablo tipi	UL/cUL çok telli montaj kablosu		UL/cUL çok telli montaj kablosu	
İletken kesit alanı	1,31 mm <sup>2</sup>		1,31 mm <sup>2</sup>	
İletken kesit alanı [AWG]	16		16	
Sıcaklık verileri				
Fiş / Soket	-25 ... 85		-25 ... 85	
Sipariş verileri				
Tanım	Önden montaj		Arkadan montaj	
	Sipariş No.	Adet / Paket	Sipariş No.	Adet / Paket
Güç cihaz konnektörleri				
Soket	1425628	1	1425630	1
Fiş	1425627	1	1425629	1
Aksesuarlar				
Yassı somun, ve: M16 diş	SACC-E-MU-M16	1504097	100	

**M12 POWER XL cihaz konnektörleri,  
5-pinli+PE, M-kodlu**

- M16 sıkma dişi
- 0,2 m uzunluğunda litz telleri ile
- Sıkma sınırlandırması
- Anahtar ölçüsü 19



**M-kodlu,  
5-pinli+PE**

	Teknik veriler			
	Önden montaj	Arkadan montaj		
Genel veriler				
Kirlilik sınıfı	3	3		
Koruma sınıfı	IP65/IP67	IP65/IP67		
Bağlantı yöntemi	Tekli kablolar	Tekli kablolar		
Elektriksel veriler				
Nominal gerilim	630 V	630 V		
Nominal akım	8 A	8 A		
Malzeme verileri				
Malzeme kontağı / kontak yüzeyi	CuZn / Au	CuZn / Au		
Kontak taşıyıcı malzemesi	PA	PA		
UL 94'e uygun yanmazlık sınıfı	V0	V0		
Kablo tipi	UL/cUL çok telli montaj kablosu	UL/cUL çok telli montaj kablosu		
İletken kesit alanı	1,31 mm <sup>2</sup>	1,31 mm <sup>2</sup>		
İletken kesit alanı [AWG]	16	16		
Sıcaklık verileri				
Fiş / Soket [°C]	-25 ... 85	-25 ... 85		
	Sipariş verileri			
Tanım	Sipariş No.	Adet / Paket	Sipariş No.	Adet / Paket
Güç cihaz konnektörleri				
Soket	1415301	1	1415303	1
Fiş	1415300	1	1415302	1
	Aksesuarlar			
Yassı somun, ve: M16 diş	SACC-E-MU-M16	1504097	100	

# Sensör/aktüatör kabloları

## Güç uygulamaları için M12 kablolar

**M12 POWER kabloları,  
2 pinli+PE, S-kodlu,  
kablo tipi: PVC, ekransız**

**Notlar:**

Kablo kaliteleri hakkında bilgi için bkz sayfa 318

açık uç



M12 fiş



açık uç	Sipariş verileri		Sipariş verileri		Sipariş verileri	
	Sipariş No.	Sipariş No.	Sipariş No.	Sipariş No.		
	1 m	1411636	1 m	1411640		
	2 m	1411637	2 m	1411641		
	5 m	1411638	5 m	1411642		
	10 m	1411639	10 m	1411643		
M12 dişi, düz	1 m	1411644				
	2 m	1411645				
	5 m	1411646				
	10 m	1411647				
M12 dişi, açılı	1 m	1411648				
	2 m	1411649				
	5 m	1411650				
	10 m	1411651				

Kablo tanımı	Kablo tipi	Renk kodu	Pin ataması
PVC - siyah	PVC	BK1	1
		BK2	2
		GNYE	PE

### Teknik veriler

		M12
Nominal gerilim		230 V AC
Nominal akım	[A]	16
M12 kontak malzemesi		CuSn
M12 kontak yüzey malzemesi		Ni/Au
M12 malzeme kullanımı		PA
Malzeme, dişler		Çinko pres döküm, nikel kaplı
Koruma sınıfı		IP65 / IP67 / IP68
Sıcaklık verileri		
Fiş / Soket	[°C]	-25 ... 85



**M12 POWER kablosu,  
3 pinli+PE, S-kodlu,  
kablo tipi: PUR**

**Notlar:**

Kablo kaliteleri hakkında bilgi için bkz sayfa 318

açık uç



M12 fiş



M12 fiş,  
360° ekranlı



Sipariş verileri

Sipariş verileri

Sipariş verileri

Sipariş verileri

Sipariş verileri

açık uç	Sipariş No.	Sipariş No.	Sipariş No.	Sipariş No.	Sipariş No.
	1 m	1408835	1 m	1408839	1,5 m
	2 m	1408836	2 m	1408840	3 m
	5 m	1408837	5 m	1408841	5 m
	10 m	1408838	10 m	1408842	10 m
<b>M12 dişi, düz</b>					
	1 m	1408843			
	2 m	1408844			
	5 m	1408845			
	10 m	1408846			
<b>M12 dişi, açılı</b>					
	1 m	1408848			
	2 m	1408852			
	5 m	1408853			
	10 m	1408854			
<b>M12 dişi, düz, 360° ekranlı</b>					
	1,5 m	1424096			
	3 m	1424097			
	5 m	1424098			
	10 m	1424099			
<b>M12 dişi, açılı, 360° ekranlı</b>					
	1,5 m	1424100			
	1,5 m	1424101			
	1,5 m	1424102			
	1,5 m	1424103			

Kablo tanımı	Kablo tipi	Renk kodu	Pin ataması
PUR, halogen-free - siyah (ekransız)	PUR	BK1 <b>1</b>	1
		BK2 <b>2</b>	2
		BK3 <b>3</b>	3
PUR, halogen-free - turuncu (ekranlı)	PUR	GNYE	PE

**Teknik veriler**

		M12
Nominal gerilim		690 V AC
Nominal akım	[A]	12
M12 kontak malzemesi		CuZn
M12 kontak yüzey malzemesi		Ni/Au
M12 malzeme kullanımı		PA
Malzeme, dişler		Çinko pres döküm, nikel kaplı
Koruma sınıfı		IP65 / IP67 / IP68
Sıcaklık verileri		
Fiş / Soket	[°C]	-25 ... 85

# Sensör/aktuatör kabloları

## Güç uygulamaları için M12 kablolar

### M12 POWER kablosu, 4-pinli, T-kodlu, kablo tipi: PUR

#### Notlar:

Kablo kaliteleri hakkında bilgi için bkz sayfa 318



	Sipariş verileri	Sipariş verileri	Sipariş verileri	Sipariş verileri	Sipariş verileri
	Sipariş No.	Sipariş No.	Sipariş No.	Sipariş No.	Sipariş No.
<b>açık uç</b>					
		1 m 1408812	1 m 1408816	1,5 m 1424120	1,5 m 1424124
		2 m 1408813	2 m 1408819	1,5 m 1424121	3 m 1424125
		5 m 1408814	5 m 1408820	1,5 m 1424122	5 m 1424126
		10 m 1408815	10 m 1408822	1,5 m 1424123	10 m 1424127
<b>M12 dişi, düz</b>					
	1 m 1408823	1 m 1408808			
	2 m 1408824	2 m 1408809			
	5 m 1408825	5 m 1408810			
	10 m 1408826	10 m 1408811			
<b>M12 dişi, açılı</b>					
	1 m 1408827	1 m 1415196			
	2 m 1408828	2 m 1415197			
	5 m 1408829	5 m 1415198			
	10 m 1408830	10 m 1415199			
<b>M12 dişi, düz, 360° ekranlı</b>					
	1,5 m 1424112				
	3 m 1424113				
	5 m 1424114				
	10 m 1424115				
<b>M12 dişi, açılı, 360° ekranlı</b>					
	1,5 m 1424116			1,5 m 1415202	
	3 m 1424117			3 m 1415203	
	5 m 1424118			5 m 1415204	
	10 m 1424128			10 m 1415205	

Kablo tanımı	Kablo tipi	Renk kodu	Pin ataması
PUR, halogen-free - siyah	PUR	BN	1
		WH	2
		BK	4
		BU	3

		Teknik veriler
		M12
Nominal gerilim		63 V DC
Nominal akım	[A]	12
M12 kontak malzemesi		CuSn
M12 kontak yüzey malzemesi		Ni/Au
M12 malzeme kullanımı		PA
Malzeme, dişler		Çinko pres döküm, nikel kaplı
Koruma sınıfı		IP65 / IP67 / IP68
Sıcaklık verileri		
Fiş / Soket	[°C]	-25 ... 85

**M12 POWER kablosu,  
4-pinli, T-kodlu,  
kablo tipi: PVC, ekransız**

**Notlar:**

Kablo kaliteleri hakkında bilgi için bkz sayfa 318

açık uç



M12 fiş



Sipariş verileri

Sipariş verileri

Sipariş verileri

açık uç	Sipariş No.	1 m	2 m	5 m	10 m	Sipariş No.	1 m	2 m	5 m	10 m	Sipariş No.	1 m	2 m	5 m	10 m
<b>M12 dışı, düz</b>															
<b>M12 dışı, açılı</b>															

Kablo tanımı	Kablo tipi	Renk kodu	Pin ataması
PVC - siyah (ekransız)	PVC	BN	1
		WH	2
		BK	4
		BU	3

**Teknik veriler**

		M12
Nominal gerilim		63 V DC
Nominal akım	[A]	12
M12 kontak malzemesi		CuSn
M12 kontak yüzey malzemesi		Ni/Au
M12 malzeme kullanımı		PA
Malzeme, dişler		Çinko pres döküm, nikel kaplı
Koruma sınıfı		IP65 / IP67 / IP68
Sıcaklık verileri		
Fiş / Soket	[°C]	-25 ... 85

# Sensör/aktüatör kabloları





## Güç uygulamaları için M12 kablolar

### M12 POWER kablosu, 4-pinli+PE, K-kodlu, kablo tipi: PUR

#### Notlar:

Kablo kaliteleri hakkında bilgi için bkz sayfa 318



	Sipariş verileri	Sipariş verileri	Sipariş verileri	Sipariş verileri	Sipariş verileri
	Sipariş No.	Sipariş No.	Sipariş No.	Sipariş No.	Sipariş No.
<b>açık uç</b>					
		1,5 m <a href="#">1414866</a>	1,5 m <a href="#">1414833</a>	1,5 m <a href="#">1414867</a>	1,5 m <a href="#">1414834</a>
		3 m <a href="#">1414870</a>	3 m <a href="#">1414837</a>	3 m <a href="#">1414871</a>	3 m <a href="#">1414838</a>
		5 m <a href="#">1414875</a>	5 m <a href="#">1414841</a>	5 m <a href="#">1414876</a>	5 m <a href="#">1414842</a>
		10 m <a href="#">1414879</a>	10 m <a href="#">1414846</a>	10 m <a href="#">1414880</a>	10 m <a href="#">1414847</a>
<b>M12 dişi, düz</b>					
		1,5 m <a href="#">1414770</a>			
		3 m <a href="#">1414788</a>			
		5 m <a href="#">1414804</a>			
		10 m <a href="#">1414821</a>			
<b>M12 dişi, açılı</b>					
		1,5 m <a href="#">1414766</a>			
		3 m <a href="#">1414784</a>			
		5 m <a href="#">1414800</a>			
		10 m <a href="#">1414817</a>			
<b>M12 dişi, düz, 360° ekranlı</b>					
		1,5 m <a href="#">1414771</a>			
		3 m <a href="#">1414789</a>			
		5 m <a href="#">1414805</a>			
		10 m <a href="#">1414822</a>			
<b>M12 dişi, açılı, 360° ekranlı</b>					
		1,5 m <a href="#">1414767</a>			
		3 m <a href="#">1414785</a>			
		5 m <a href="#">1414801</a>			
		10 m <a href="#">1414818</a>			

Kablo tanımı	Kablo tipi	Renk kodu	Pin ataması
PUR, halogen-free - siyah (ekransız)	PUR	BK1 <span style="background-color: black; color: white;">1</span>	1
		BK2 <span style="background-color: black; color: white;">2</span>	2
		BK3 <span style="background-color: black; color: white;">3</span>	3
PUR, halogen-free - turuncu (ekranlı)	PUR	BK4 <span style="background-color: black; color: white;">4</span>	4
		GNYE <span style="background-color: green; color: white;"> </span> <span style="background-color: yellow; color: white;"> </span>	PE

		Teknik veriler
		M12
Nominal gerilim		690 V AC
Nominal akım	[A]	16
M12 kontak malzemesi		CuSn
M12 kontak yüzey malzemesi		Ni/Au
M12 malzeme kullanımı		PA
Malzeme, dişler		Çinko pres döküm, nikel kaplı
Koruma sınıfı		IP65 / IP67
Sıcaklık verileri		
Fiş / Soket	[°C]	-25 ... 85

### M12 POWER kablosu, 4-pinli+PE, K-kodlu, kablo tipi: PVC

#### Notlar:

Kablo kaliteleri hakkında bilgi için bkz sayfa 318

açık uç



M12 fiş



Sipariş verileri

Sipariş verileri

Sipariş verileri

Sipariş verileri

Sipariş verileri

açık uç	Sipariş No.	Sipariş No.	Sipariş No.	Sipariş No.	Sipariş No.
	1,5 m	<a href="#">1414868</a>	1,5 m	<a href="#">1414835</a>	
	3 m	<a href="#">1414872</a>	3 m	<a href="#">1414839</a>	
	5 m	<a href="#">1414877</a>	5 m	<a href="#">1414843</a>	
	10 m	<a href="#">1414881</a>	10 m	<a href="#">1414848</a>	

#### M12 dişi, düz



1,5 m	<a href="#">1414780</a>
3 m	<a href="#">1414796</a>
5 m	<a href="#">1414812</a>
10 m	<a href="#">1414829</a>

#### M12 dişi, açılı



1,5 m	<a href="#">1414774</a>
3 m	<a href="#">1414792</a>
5 m	<a href="#">1414808</a>
10 m	<a href="#">1414825</a>

Kablo tanımı	Kablo tipi	Renk kodu	Pin ataması
PVC - siyah (ekransız)	PVC	BK1	1
		BK2	2
		BK3	3
		BK4	4
		GNYE	PE

#### Teknik veriler

		M12
Nominal gerilim		690 V AC
Nominal akım	[A]	16
M12 kontak malzemesi		CuSn
M12 kontak yüzey malzemesi		Ni/Au
M12 malzeme kullanımı		PA
Malzeme, dişler		Çinko pres döküm, nikel kaplı
Koruma sınıfı		IP65 / IP67
Sıcaklık verileri		
Fiş / Soket	[°C]	-25 ... 85

# Sensör/aktuatör kabloları

## Güç uygulamaları için M12 kablolar





### M12 POWER kablosu, 4-pinli+FE, L-kodlu, kablo tipi: PUR, ekransız

#### Notlar:

Kablo kaliteleri hakkında bilgi için bkz sayfa 318

Ekranlı güç kabloları için phoenixcontact.net/products adresini ziyaret edin



	Sipariş verileri		Sipariş verileri		Sipariş verileri		Sipariş verileri	
	Sipariş No.	Sipariş No.	Sipariş No.	Sipariş No.	Sipariş No.	Sipariş No.	Sipariş No.	
<b>açık uç</b>								
		1,5 m <b>1414883</b>	1,5 m <b>1414850</b>	1,5 m <b>1424593</b>	1,5 m <b>1424597</b>	3 m <b>1424594</b>	3 m <b>1424598</b>	
		3 m <b>1414887</b>	3 m <b>1414854</b>	3 m <b>1424594</b>	3 m <b>1424594</b>	5 m <b>1424595</b>	5 m <b>1424599</b>	
		5 m <b>1414891</b>	5 m <b>1414858</b>	5 m <b>1424595</b>	5 m <b>1424595</b>	10 m <b>1424596</b>	10 m <b>1424600</b>	
		10 m <b>1414895</b>	10 m <b>1414862</b>	10 m <b>1424596</b>	10 m <b>1424596</b>			
<b>M12 dişi, düz, kablo kesiti 2,5 mm<sup>2</sup></b>								
		1,5 m <b>1414772</b>	0,3 m <b>1425009</b>					
		3 m <b>1414790</b>	0,6 m <b>1425010</b>					
		5 m <b>1414806</b>	1,5 m <b>1425011</b>					
		10 m <b>1414823</b>	3 m <b>1425012</b>					
<b>M12 dişi, açılı, kablo kesiti 2,5 mm<sup>2</sup></b>								
		1,5 m <b>1414768</b>						
		3 m <b>1414786</b>						
		5 m <b>1414802</b>						
		10 m <b>1414819</b>						
<b>M12 dişi, düz, kablo kesiti 1,5 mm<sup>2</sup></b>								
		1,5 m <b>1424601</b>			0,3 m <b>1425017</b>			
		3 m <b>1424602</b>			0,6 m <b>1425018</b>			
		5 m <b>1424603</b>			1,5 m <b>1425019</b>			
		10 m <b>1424604</b>			3 m <b>1425020</b>			
<b>M12 dişi, açılı, kablo kesiti 1,5 mm<sup>2</sup></b>								
		1,5 m <b>1424605</b>						
		3 m <b>1424606</b>						
		5 m <b>1424607</b>						
		10 m <b>1424608</b>						

Kablo tanımı	Kablo tipi	Renk kodu	Pin ataması
PUR, halogen-free - gri Kablo tipi 280, 2,5 mm <sup>2</sup> için	280	BN WH	1 2
PUR, halogen-free - gri Kablo tipi 290, 1,5 mm <sup>2</sup> için	290	BU BK GY	3 4 5

		Teknik veriler
		M12
Nominal gerilim		63 V DC
Nominal akım	[A]	16
M12 kontak malzemesi		CuSn
M12 kontak yüzey malzemesi		Ni/Au
M12 malzeme kullanımı		PA
Malzeme, dişler		Çinko pres döküm, nikel kaplı
Koruma sınıfı		IP65 / IP67
Sıcaklık verileri		
Fiş / Soket	[°C]	-25 ... 85

**M12 POWER kablosu,  
4-pinli+FE, L-kodlu,  
kablo tipi: PVC, ekranlı**

**Notlar:**  
Kablo kaliteleri hakkında bilgi için bkz sayfa 318  
Ekranlı güç kabloları için phoenixcontact.net/products adresini ziyaret edin



	Sipariş verileri	Sipariş verileri	Sipariş verileri	Sipariş verileri	Sipariş verileri
	Sipariş No.	Sipariş No.	Sipariş No.	Sipariş No.	Sipariş No.
<b>açık uç</b>					
		1,5 m <a href="#">1414885</a>	1,5 m <a href="#">1414852</a>	1,5 m <a href="#">1424609</a>	1,5 m <a href="#">1424613</a>
		3 m <a href="#">1414889</a>	3 m <a href="#">1414856</a>	3 m <a href="#">1424610</a>	3 m <a href="#">1424614</a>
		5 m <a href="#">1414893</a>	5 m <a href="#">1414860</a>	5 m <a href="#">1424611</a>	5 m <a href="#">1424615</a>
		10 m <a href="#">1414897</a>	10 m <a href="#">1414864</a>	10 m <a href="#">1424612</a>	10 m <a href="#">1424616</a>
<b>M12 dişi, düz, kablo kesiti 2,5 mm²</b>					
		1,5 m <a href="#">1414782</a>	0,3 m <a href="#">1425013</a>		
		3 m <a href="#">1414798</a>	0,6 m <a href="#">1425014</a>		
		5 m <a href="#">1414814</a>	1,5 m <a href="#">1425015</a>		
		10 m <a href="#">1414831</a>	3 m <a href="#">1425016</a>		
<b>M12 dişi, açılı, kablo kesiti 2,5 mm²</b>					
		1,5 m <a href="#">1414777</a>			
		3 m <a href="#">1414794</a>			
		5 m <a href="#">1414810</a>			
		10 m <a href="#">1414827</a>			
<b>M12 dişi, düz, kablo kesiti 1,5 mm²</b>					
		1,5 m <a href="#">1424617</a>		0,3 m <a href="#">1425021</a>	
		1,5 m <a href="#">1424618</a>		0,6 m <a href="#">1425022</a>	
		1,5 m <a href="#">1424619</a>		1,5 m <a href="#">1425023</a>	
		1,5 m <a href="#">1424620</a>		3 m <a href="#">1425024</a>	
<b>M12 dişi, açılı, kablo kesiti 1,5 mm²</b>					
		1,5 m <a href="#">1424621</a>			
		3 m <a href="#">1424622</a>			
		5 m <a href="#">1424623</a>			
		10 m <a href="#">1424624</a>			

Kablo tanımı	Kablo tipi	Renk kodu	Pin ataması
PVC - gri Kablo tipi 500, 2,5 mm² için	500	BN	1
		WH	2
PVC - gri Kablo tipi 510, 1,5 mm² için	510	BU	3
		BK	4
		GY	5

		Teknik veriler
		M12
Nominal gerilim		63 V DC
Nominal akım	[A]	16
M12 kontak malzemesi		CuSn
M12 kontak yüzey malzemesi		Ni/Au
M12 malzeme kullanımı		PA
Malzeme, dişler		Çinko pres döküm, nikel kaplı
Koruma sınıfı		IP65 / IP67
Sıcaklık verileri		
Fiş / Soket	[°C]	-25 ... 85

# Sensör/aktuatör kabloları

## Güç uygulamaları için M12 kablolar

### M12 POWER kablosu, 4-pinli, L-kodlu, kablo tipi: PUR, ekransız

#### Notlar:

Kablo kaliteleri hakkında bilgi için bkz sayfa 318

Ekranlı güç kabloları için phoenixcontact.net/products adresini ziyaret edin



	Sipariş verileri		Sipariş verileri		Sipariş verileri		Sipariş verileri		
açık uç	Sipariş No.		Sipariş No.		Sipariş No.		Sipariş No.		
		1,5 m	1425065	1,5 m	1425069	1,5 m	1425025	1,5 m	1425029
		3 m	1425066	3 m	1425070	3 m	1425026	3 m	1425030
		5 m	1425067	5 m	1425071	5 m	1425027	5 m	1425031
		10 m	1425068	10 m	1425072	10 m	1425028	10 m	1425032
	1,5 m	1425073	0,3 m	1425081					
	3 m	1425074	0,6 m	1425082					
	5 m	1425075	1,5 m	1425083					
	10 m	1425076	3 m	1425084					
	1,5 m	1425077							
	3 m	1425078							
	5 m	1425079							
	10 m	1425080							
	1,5 m	1425033			0,3 m	1425041			
	3 m	1425034			0,6 m	1425042			
	5 m	1425035			1,5 m	1425043			
	10 m	1425036			3 m	1425044			
	1,5 m	1425037							
	3 m	1425038							
	5 m	1425039							
	10 m	1425040							

Kablo tanımı	Kablo tipi	Renk kodu	Pin ataması
PUR, halogen-free - siyah Kablo tipi: PUR 2,5 mm <sup>2</sup> için	PUR	BN	1
		WH	2
PUR, halogen-free - siyah Kablo tipi 105 1,5 mm <sup>2</sup> için	105	BU	3
		BK	4









		Teknik veriler
		M12
Nominal gerilim		63 V (DC) / 63 V DC
Nominal akım	[A]	16
M12 kontak malzemesi		CuSn
M12 kontak yüzey malzemesi		Ni/Au
M12 malzeme kullanımı		PA
Malzeme, dişler		Çinko pres döküm, nikel kaplı
Koruma sınıfı		IP65 / IP67
Sıcaklık verileri		
Fiş / Soket	[°C]	-25 ... 85



**M12 POWER kabloları,  
4-pinli, L-kodlu,  
kablo tipi: PVC, ekranlı**

**Notlar:**  
Kablo kaliteleri hakkında bilgi için bkz sayfa 318  
Ekranlı güç kabloları için phoenixcontact.net/products adresini ziyaret edin



	Sipariş verileri	Sipariş verileri	Sipariş verileri	Sipariş verileri	Sipariş verileri
	Sipariş No.	Sipariş No.	Sipariş No.	Sipariş No.	Sipariş No.
<b>açık uç</b>					
		1,5 m <a href="#">1425085</a>	1,5 m <a href="#">1425089</a>	1,5 m <a href="#">1425045</a>	1,5 m <a href="#">1425049</a>
		3 m <a href="#">1425086</a>	3 m <a href="#">1425090</a>	3 m <a href="#">1425046</a>	3 m <a href="#">1425050</a>
		5 m <a href="#">1425087</a>	5 m <a href="#">1425091</a>	5 m <a href="#">1425047</a>	5 m <a href="#">1425051</a>
		10 m <a href="#">1425088</a>	10 m <a href="#">1425092</a>	10 m <a href="#">1425048</a>	10 m <a href="#">1425052</a>
<b>M12 dişi, düz, kablo kesiti 2,5 mm²</b>					
		1,5 m <a href="#">1425093</a>	0,3 m <a href="#">1425101</a>		
		3 m <a href="#">1425094</a>	0,6 m <a href="#">1425102</a>		
		5 m <a href="#">1425095</a>	1,5 m <a href="#">1425103</a>		
		10 m <a href="#">1425096</a>	3 m <a href="#">1425104</a>		
<b>M12 dişi, açılı, kablo kesiti 2,5 mm²</b>					
		1,5 m <a href="#">1425097</a>			
		3 m <a href="#">1425098</a>			
		5 m <a href="#">1425099</a>			
		10 m <a href="#">1425100</a>			
<b>M12 dişi, düz, kablo kesiti 1,5 mm²</b>					
		1,5 m <a href="#">1425053</a>		0,3 m <a href="#">1425061</a>	
		3 m <a href="#">1425054</a>		0,6 m <a href="#">1425062</a>	
		5 m <a href="#">1425055</a>		1,5 m <a href="#">1425063</a>	
		10 m <a href="#">1425056</a>		3 m <a href="#">1425064</a>	
<b>M12 dişi, açılı, kablo kesiti 1,5 mm²</b>					
		1,5 m <a href="#">1425057</a>			
		3 m <a href="#">1425058</a>			
		5 m <a href="#">1425059</a>			
		10 m <a href="#">1425060</a>			

Kablo tanımı	Kablo tipi	Renk kodu	Pin ataması
PVC - siyah	PVC	BN	1
Kablo tipi PVC 2,5 mm² için		WH	2
PVC - siyah		BU	3
Kablo tipi 110 1,5 mm² için	110	BK	4

**Teknik veriler**

		M12
Nominal gerilim		63 V DC
Nominal akım	[A]	16
M12 kontak malzemesi		CuSn
M12 kontak yüzey malzemesi		Ni/Au
M12 malzeme kullanımı		PA
Malzeme dişler		Çinko pres döküm, nikel kaplı
Koruma sınıfı		IP65 / IP67
Sıcaklık verileri		
Fiş / Soket	[°C]	-25 ... 85

# Sensör/aktuatör kabloları

## Güç uygulamaları için M12 kablolar

### M12 POWER kabloları, 5-pinli+PE, M-kodlu, kablo tipi: PUR

#### Notlar:

Kablo kaliteleri hakkında bilgi için bkz sayfa 318

açık uç

M12 fiş

M12 fiş,  
360° ekranlı

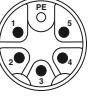
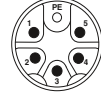

Sipariş verileri

Sipariş verileri

Sipariş verileri

Sipariş verileri

Sipariş verileri

açık uç	Sipariş No.	1,5 m	3 m	5 m	10 m	Sipariş No.	1,5 m	3 m	5 m	10 m	Sipariş No.	1,5 m	3 m	5 m	10 m
		1414949	1414953	1414957	1414961		1414932	1414936	1414941	1414945		1414950	1414954	1414958	1414962

#### M12 dişi, düz



1,5 m	1414901
3 m	1414910
5 m	1414918
10 m	1414926

#### M12 dişi, açılı



1,5 m	1414899
3 m	1414907
5 m	1414916
10 m	1414924

#### M12 dişi, düz, 360° ekranlı



1,5 m	1414902
3 m	1414911
5 m	1414919
10 m	1414927

#### M12 dişi, açılı, 360° ekranlı



1,5 m	1414900
3 m	1414908
5 m	1414917
10 m	1414925

Kablo tanımı	Kablo tipi	Renk kodu	Pin ataması
PUR, halogen-free - siyah (ekransız)	PUR	BK1	1
		BK2	2
		BK3	3
PUR, halogen-free - turuncu (ekranlı)	PUR	BK4	4
		BK5	5
		GNYE	PE

#### Teknik veriler

		M12
Nominal gerilim		690 V AC
Nominal akım	[A]	8
M12 kontak malzemesi		CuSn
M12 kontak yüzey malzemesi		Ni/Au
M12 malzeme kullanımı		PA
Malzeme, dişler		Çinko pres döküm, nikel kaplı
Koruma sınıfı		IP65 / IP67
Sıcaklık verileri		
Fiş / Soket	[°C]	-25 ... 85

**M12 POWER kabloları,  
5-pinli+PE, M-kodlu,  
kablo tipi: PVC**

**Notlar:**

Kablo kaliteleri hakkında bilgi için bkz sayfa 318

açık uç

M12 fiş

M12 fiş,  
360° ekranlı



Sipariş verileri

Sipariş verileri

Sipariş verileri

Sipariş verileri

Sipariş verileri

açık uç	Sipariş No.	Sipariş No.	Sipariş No.	Sipariş No.	Sipariş No.	Sipariş No.
	1,5 m	1414951	1,5 m	1414934	1,5 m	1414952
	3 m	1414955	3 m	1414939	3 m	1414956
	5 m	1414959	5 m	1414943	5 m	1414960
	10 m	1414963	10 m	1414947	10 m	1414964
					1,5 m	1414935
					3 m	1414940
					5 m	1414944
					10 m	1414948

**M12 dişi, düz**

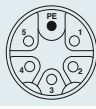

1,5 m	1414905
3 m	1414914
5 m	1414922
10 m	1414930

**M12 dişi, açılı**

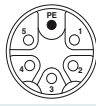

1,5 m	1414903
3 m	1414912
5 m	1414920
10 m	1414928

**M12 dişi, düz, 360° ekranlı**

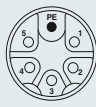

1,5 m	1414906
3 m	1414915
5 m	1414923
10 m	1414931

**M12 dişi, açılı, 360° ekranlı**

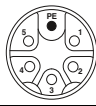

1,5 m	1414904
3 m	1414913
5 m	1414921
10 m	1414929

Kablo tanımı	Kablo tipi	Renk kodu	Pin ataması
PVC - siyah (ekransız)	PVC	BK1	1
		BK2	2
		BK3	3
PVC - turuncu (ekranlı)	PVC	BK4	4
		BK5	5
		GNYE	PE

**Teknik veriler**

		M12
Nominal gerilim		690 V AC
Nominal akım	[A]	8
M12 kontak malzemesi		CuSn
M12 kontak yüzey malzemesi		Ni/Au
M12 malzeme kullanımı		PA
Malzeme, dişler		Çinko pres döküm, nikel kaplı
Koruma sınıfı		IP65 / IP67
Sıcaklık verileri		
Fiş / Soket	[°C]	-25 ... 85

# Sensör/aktüatör kablolaması

## Güç uygulamaları için M12 kablolama

### Y dağıtıcılar

### M12 POWER konnektörleri için



Y-dağıtıcı, T-kodlu, 4-pinli

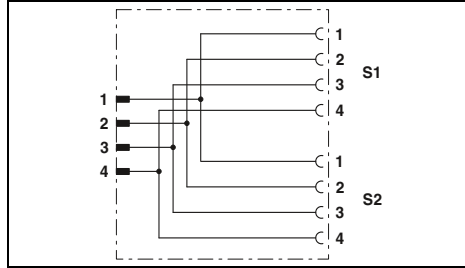

#### Teknik veriler

Genel veriler	
Kirlilik sınıfı	3
Koruma sınıfı	IP65 / IP67
Elektriksel veriler	
Nominal gerilim	63 V DC
Nominal akım	2x 12 A (40 °C sıcaklıkta)
Malzeme verileri	
Kontakt malzemesi	CuZn
Kontakt yüzey malzemesi	Ni/Au
UL 94'e uygun yanmazlık sınıfı	HB
Sıcaklık verileri	
Fiş / Soket	[°C] -25 ... 80

#### Sipariş verileri

Tanım	Merkez mesafesi	Tip	Sipariş No.	Adet / Paket
Y dağıtıcı, ekransız, M12 erkek 2 x M12 dişi	21 mm	SAC-4PY-MT/2XFT VP	1410632	5

## Güç dağıtıcılar M12 POWER konnektörleri için



Geçmeli krimp bağlantılı güç dağıtıcı, yatay

### Teknik veriler

Genel veriler	
Koruma sınıfı	IP66 / IP67
Elektriksel veriler	
Nominal gerilim	24 V DC
İzin verilen çalışma gerilimi	30,5 V DC
Her I/O sinyali için nominal akım	10 A (Her kanal için maks. 50 mA M12 arıza teşhis soketi)
Slot nominal akımı	2x 9,25 A (40 °C sıcaklıkta)
Toplam nominal akım	-
Muhafaza malzemesi	PBT
Boyutlar	
Genişlik x Yükseklik x Uzunluk [mm]	60 x 52 x 212
Sıcaklık verileri	
Dağıtıcı kutu	-25 °C ... 60 °C

### Sipariş verileri

Tanım	Tip	Sipariş No.	Adet / Paket
<b>Güç dağıtıcı</b> , M12 dişi, 4 slot, 4 pinli, ekransız, durum göstergesi: evet			
- diyagnostik portlu	SACB-4/T-L-8FUSE DIAG CT AXL	1411048	1
- diyagnostik portsuz	SACB-4/T-L-8FUSE CT AXL	1413929	1

### Aksesuarlar

M12 vida fişli hızlı kilitleme sistemi	Tip	Sipariş No.	Adet / Paket
sensör/aktüatör kabloları, kutuları ve cihaz konnektörlerinin kullanılmayan M12 soketleri için UniCard, Phoenix Contact cihazlarını etiketlemek için, AxioLine	PROT-MS SCO	1553129	5
Yazı alanı: 7 x 10 mm, 30 etiket	UCT-EM (7X10)	0830765	10
<b>Tornavida</b> 0,4 Nm sıkma torku ve 4 mm altıgen uç	TSD 04 SAC	1208429	1
<b>Somun</b> M12 konnektörlü sensör/aktüatör kablolarının birleştirilmesi için somun ve birleştirmek için M12 konnektörler, 15 mm dış çapı ile, 4 mm altıgen uç için	SAC BIT M12-D15	1208432	1
<b>Somun</b> 20 mm dış çapına sahip birleştirilmesi için M12 konnektörlerin somun, 4 mm altıgen uç için	SACC BIT M12-D20	1208445	1

# Sensör/aktuatör kabloları

## Metre cinsinden

### Sensör kabloları için kablo topları

Birleştirilebilir M8 ve M12 konnektörlerin bağlantısı için standart SAC kabloları 100 m'lik top şeklinde de temin edilir.

110 m ile 500 m arasında kablolar makaralı olarak temin edilir. Lütfen aşağıdaki sipariş örneğine bakın.

#### Notlar:

Kablo kaliteleri hakkında bilgi için bkz sayfa 318



Kablo makarası, 100 m, ekranlı

Tanım	Sipariş verileri		
	Tip	Sipariş No.	Adet / Paket
<b>PUR, halogen-free - siyah, kablo tipi: PUR</b>			
3 x 0,25 mm <sup>2</sup> , kablo renkleri: BN/BU/BK	SAC-3P-100,0-PUR/0,25	1501689	1
3 x 0,34 mm <sup>2</sup> , kablo renkleri: BN/BU/BK	SAC-3P-100,0-PUR/0,34	1501650	1
4 x 0,25 mm <sup>2</sup> , kablo renkleri: BN/WH/BU/BK	SAC-4P-100,0-PUR/0,25	1501692	1
4 x 0,34 mm <sup>2</sup> , kablo renkleri: BN/WH/BU/BK	SAC-4P-100,0-PUR/0,34	1501663	1
5 x 0,34 mm <sup>2</sup> , kablo renkleri: BN/WH/BU/BK/GNYE	SAC-5P-100,0-PUR/0,34	1501676	1
6 x 0,25 mm <sup>2</sup> , kablo renkleri: BN/WH/BU/BK/GY/PK	SAC-6P-100,0-PUR/0,25	1550614	1
8 x 0,25 mm <sup>2</sup> , kablo renkleri: WH/BN/GN/YE/GY/PK/BU/RD	SAC-8P-100,0-PUR/0,25	1550630	1
<b>PVC - siyah, kablo tipi: PVC</b>			
3 x 0,25 mm <sup>2</sup> , kablo renkleri: BN/BU/BK	SAC-3P-100,0-PVC/0,25	1501854	1
3 x 0,34 mm <sup>2</sup> , kablo renkleri: BN/BU/BK	SAC-3P-100,0-PVC/0,34	1501825	1
4 x 0,25 mm <sup>2</sup> , kablo renkleri: BN/WH/BU/BK	SAC-4P-100,0-PVC/0,25	1501867	1
4 x 0,34 mm <sup>2</sup> , kablo renkleri: BN/WH/BU/BK	SAC-4P-100,0-PVC/0,34	1501838	1
5 x 0,34 mm <sup>2</sup> , kablo renkleri: BN/WH/BU/BK/GNYE	SAC-5P-100,0-PVC/0,34	1501841	1
8 x 0,25 mm <sup>2</sup> , kablo renkleri: WH/BN/GN/YE/GY/PK/BU/RD	SAC-8P-100,0-PVC/0,25	1550698	1
12 x 0,14 mm <sup>2</sup> , kablo renkleri: BN/BU/WH/GN/PK/YE/BK/GY/RD/VT/GYPK/RDBU	SAC-12P-100,0-PVC/0,14	1441532	1
17 x 0,14 mm <sup>2</sup> , kablo renkleri: BN/BU/WH/GN/PK/YE/BK/GY/RD/VT/GYPK/RDBU/WHGN/BNG N/WHYE/YEBN/WHGY	SAC-17P-100,0-PVC/0,14	1441545	1
<b>PUR/PVC - siyah, bükümlü çift, kablo tipi: 35T</b>			
12 x 0,14 mm <sup>2</sup> , kablo renkleri: (BN/BU)/(WH/GN)/(PK/YE)/(BK/GY)/(RD/VT)/(GYPK/RDBU)			

### Değişken kablo uzunluklu kablo makaraları için sipariş örneği:

Kablo tipi: PVC, siyah, 5 x 0,34 mm<sup>2</sup>, ekranlı ve 340 m uzunluk, sipariş bilgisi aşağıdaki gibidir:

Sipariş No.	Uzunluk [m]
1408527	340
	Artış: 10 m
	Minimum uzunluk: 110 m
	Maksimum uzunluk: 500 m



Kablo makarası, 110 m - 500 m, ekranlı



kablo topu, 100 m, ekranlı

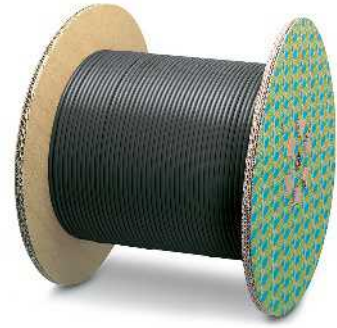

Kablo makarası, 110 m - 500 m, ekranlı

Sipariş verileri			Sipariş verileri			Sipariş verileri		
Tip	Sipariş No.	Adet / Paket	Tip	Sipariş No.	Adet / Paket	Tip	Sipariş No.	Adet / Paket
SAC-3P-PUR-0,25/...	1408505	1	SAC-3P-100,0-PUR/SH-0,25	1526525	1	SAC-3P-PUR-0,25-SH/...	1408511	1
SAC-3P-PUR-0,34/...	1408506	1	SAC-3P-100,0-PUR/SH-0,34	1501702	1	SAC-3P-PUR-0,34-SH/...	1408512	1
SAC-4P-PUR-0,25/...	1408507	1	SAC-4P-100,0-PUR/SH-0,25	1535794	1	SAC-4P-PUR-0,25-SH/...	1408513	1
SAC-4P-PUR-0,34/...	1408508	1	SAC-4P-100,0-PUR/SH-0,34	1501715	1	SAC-4P-PUR-0,34-SH/...	1408514	1
SAC-5P-PUR-0,34/...	1408509	1	SAC-5P-100,0-PUR/SH-0,34	1501728	1	SAC-5P-PUR-0,34-SH/...	1408515	1
SAC-8P-PUR-0,25/...	1408510	1	SAC-6P-100,0-PUR/SH-0,14	1550627	1	SAC-8P-PUR-0,25-SH/...	1408516	1
SAC-8P-PUR-0,25/...	1408510	1	SAC-8P-100,0-PUR/SH-0,25	1550643	1			
SAC-3P-PVC-0,25/...	1408518	1				SAC-3P-PVC-0,34-SH/...	1408525	1
SAC-3P-PVC-0,34/...	1408519	1	SAC-3P-100,0-PVC/SH-0,34	1550656	1			
SAC-4P-PVC-0,25/...	1408521	1				SAC-4P-PVC-0,34-SH/...	1408526	1
SAC-4P-PVC-0,34/...	1408522	1	SAC-4P-100,0-PVC/SH-0,34	1550669	1			
SAC-5P-PVC-0,34/...	1408523	1	SAC-5P-100,0-PVC/SH-0,34	1550672	1	SAC-5P-PVC-0,34-SH/...	1408527	1
SAC-8P-PVC-0,25/...	1408524	1	SAC-8P-100,0-PVC/SH-0,25	1550708	1	SAC-8P-PVC-0,25-SH/...	1408528	1
			SAC-12P-100,0-35T/SH-0,14	1405789	1			

# Sensör/aktüatör kabloları

## Metre cinsinden

### Valf konnektör kabloları için kablo topları

Birleştirilebilir valf konnektörlerinin montajı için özel SAC kabloları 100 m'lik top şeklinde de temin edilir.

110 m ile 500 m arasında kablolar makaralı olarak temin edilir. Lütfen aşağıdaki sipariş örneğine bakın.

#### Notlar:

Kablo kaliteleri hakkında bilgi için bkz sayfa 318



Kablo makarası, 100 m, ekranlı

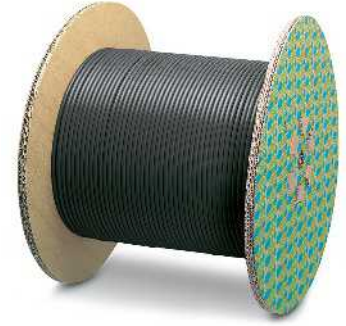

Kablo makarası, 110 m - 500 m, ekranlı

Tanım	Sipariş verileri			Sipariş verileri		
	Tip	Sipariş No.	Adet / Paket	Tip	Sipariş No.	Adet / Paket
<b>PUR, halogen-free - siyah, kablo tipi: PUR</b>						
3 x 0,5 mm <sup>2</sup> , kablo renkleri: BK 1/BK 2/BK 3/BK 4/GNYE	SAC-3P-100,0-PUR/0,5	1457393	1	SAC-3P-PUR-0,5/...	1408529	1
5 x 0,5 mm <sup>2</sup> , kablo renkleri: BK 1/BK 2/BK 3/BK 4/GNYE	SAC-5P-100,0-PUR/0,5	1457403	1	SAC-5P-PUR-0,5/...	1408530	1
<b>PVC - siyah, kablo tipi: 534</b>						
3 x 0,75 mm <sup>2</sup> , kablo renkleri: BK 1/BK 2/BK 3/BK 4/GNYE	SAC-3P-100,0-534/0,75	1457432	1			
5 x 0,75 mm <sup>2</sup> , kablo renkleri: BK 1/BK 2/BK 3/BK 4/GNYE	SAC-5P-100,0-534/0,75	1457445	1			

### Değişken kablo uzunluklu kablo makaraları için sipariş örneği:

Kablo tipi: PUR, halogen-free, siyah, 5 x 0,5 mm<sup>2</sup>, ekranlı ve 340 m uzunluk, sipariş bilgisi aşağıdaki gibidir:

Sipariş No.	Uzunluk [m]
1408530	340
	Artış: 10 m Minimum uzunluk: 110 m Maksimum uzunluk: 500 m



## Sensör/aktüatör kutuları için ana kablo topları

Yay bağlantılı veya geçmeli vida bağlantılı dağıtım kutuları için ana kablo topları mevcuttur. Aynı şekilde, ana kablolar birleştirilebilir M23 bağlantı soketlerine ve kapaklara da bağlanabilir.

### Notlar:

Kablo kaliteleri hakkında bilgi için bkz sayfa 330



Tanım	Sipariş verileri		
	Tip	Sipariş No.	Adet / Paket
<b>PE iletkenli ana kablo topu, PUR/PVC, ekransız, uzunluk: 50 m</b>			
4 x 0,34 mm <sup>2</sup> / 3 x 0,75 mm <sup>2</sup>	SACB- 4X0,34/ 3X0,75-50,0 PUR	1503328	1
6 x 0,34 mm <sup>2</sup> / 3 x 0,75 mm <sup>2</sup>	SACB- 6X0,34/ 3X0,75-50,0 PUR	1503331	1
8 x 0,34 mm <sup>2</sup> / 3 x 0,75 mm <sup>2</sup>	SACB- 8X0,34/ 3X0,75-50,0 PUR	1503344	1
8 x 0,5 mm <sup>2</sup> / 3 x 1,0 mm <sup>2</sup>	SACB- 8X0,5/ 3X1,0-50,0 PUR	1503357	1
12 x 0,5 mm <sup>2</sup> / 3 x 1,0 mm <sup>2</sup>	SACB-12X0,5/ 3X1,0-50,0 PUR	1503360	1
16 x 0,5 mm <sup>2</sup> / 3 x 1,0 mm <sup>2</sup>	SACB-16X0,5/ 3X1,0-50,0 PUR	1503373	1
<b>PE iletkenli ana kablo topu, PUR/PVC, ekransız, uzunluk: 200 m</b>			
16 x 0,5 mm <sup>2</sup> / 3 x 1,0 mm <sup>2</sup>	SACB-16X0,5/ 3X1,0-200,0 PUR	1559893	1
<b>PE iletkenli ana kablo topu, PUR/PVC, ekranlı, uzunluk: 50 m</b>			
8 x 0,5 mm <sup>2</sup> / 3 x 1,0 mm <sup>2</sup>	SACB-8X0,5/3X1,0-50 PUR SH	1401240	1
16 x 0,5 mm <sup>2</sup> / 3 x 1,0 mm <sup>2</sup>	SACB-16X0,5/3X1,0-50 PUR SH	1539156	1
<b>PE iletkenli ana kablo topu, PUR/PP, halojen içermez, ekransız, uzunluk: 50 m</b>			
8 x 0,5 mm <sup>2</sup> / 3 x 1,0 mm <sup>2</sup>	SACB-8X0,5/3X1,0-50,0 HPUR	1401690	1
16 x 0,5 mm <sup>2</sup> / 3 x 1,0 mm <sup>2</sup>	SACB-16X0,5/ 3X1,0-50,0 VPUR	1430938	1
<b>Ana kablo topu PE iletkenli, PUR/PP, halojen içermez, çok esnek, ekransız, uzunluk: 50 m</b>			
16 x 0,5 mm <sup>2</sup> / 3 x 1,0 mm <sup>2</sup>	SACB-16X0,5/ 3X1,0-50,0 80MC	1402304	1
<b>PE iletkenli ana kablo topu, PUR/PVC, ekransız, uzunluk: 50 m</b>			
4 x 0,34 mm <sup>2</sup> / 2 x 0,75 mm <sup>2</sup>	SACB- 4X0,34/2X0,75-50 PUR	1517576	1
6 x 0,34 mm <sup>2</sup> / 2 x 0,75 mm <sup>2</sup>	SACB- 6X0,34/2X0,75-50 PUR	1517589	1
8 x 0,34 mm <sup>2</sup> / 2 x 0,75 mm <sup>2</sup>	SACB- 8X0,34/2X0,75-50 PUR	1517592	1
10 x 0,34 mm <sup>2</sup> / 2 x 0,75 mm <sup>2</sup>	SACB-10X0,34/2X0,75-50 PUR	1517602	1
16 x 0,34 mm <sup>2</sup> / 2 x 0,75 mm <sup>2</sup>	SACB-16X0,34/2X0,75-50 PUR	1539350	1

## Aksesuarlar

### Sensör/aktüatör kabloları için montaj aletleri

Tork ayarlı tornavida boylamasına dişli M12 ve M8 yuvarlak konnektörlerin sıkılması için ideal alettir. Bu aletin avantajı dağıtım kutularının bağlantısında belirginleşir. Birbirlerine yakın çok sayıda slotun olması elle montajı zorlaştırır. Üst birimin açık yapısı sayesinde vidalarken izleme yapılabilir.



Tanım	Sipariş verileri		
	Tip	Sipariş No.	Adet / Paket
<b>Tornavida</b> 0,2 Nm sıkma torku ve 4 mm altıgen uç	<b>TSD 02 SAC</b>	<a href="#">1208487</a>	1
<b>Somun</b> M8 konnektörlerin 10 mm çapında uzunlamasına diş ile birleştirilmesi için somun, 4 mm altıgen uç için	<b>SAC BIT M8-D10</b>	<a href="#">1208461</a>	1
<b>Somun</b> M8 konnektörlerin 12 mm çapında uzunlamasına diş ile birleştirilmesi için somun, 4 mm altıgen uç için	<b>SACC BIT M8-D12</b>	<a href="#">1208474</a>	1
<b>Tornavida</b> 0,4 Nm sıkma torku ve 4 mm altıgen uç	<b>TSD 04 SAC</b>	<a href="#">1208429</a>	1
<b>Somun</b> M12 konnektörlü sensör/aktüatör kablolarının birleştirilmesi için somun ve birleştirmek için M12 konnektörler, 15 mm dış çapı ile, 4 mm altıgen uç için	<b>SAC BIT M12-D15</b>	<a href="#">1208432</a>	1
Sensör/aktüatör kablolarının M12 konnektörle montajlanması ve montajlanan M12 konnektörler, 16 mm dış çapı, 4 mm altıgen uç için	<b>SAC BIT M12-D16</b>	<a href="#">1200305</a>	1
<b>Somun</b> 20 mm dış çapına sahip birleştirilmesi için M12 konnektörlerin somun, 4 mm altıgen uç için	<b>SACC BIT M12-D20</b>	<a href="#">1208445</a>	1

## Sensör/aktüatör kabloları için montaj aletleri

Sıkı geçme bağlantılar elde edebilmek için, montaj takımları kullanılmasını öneririz. M12 ve 7/8" yuvarlak konnektörler bir torklu tornavida ve fiş ataşmanı kullanarak monte edilebilir.

Konnektör kullanmanın avantajları dağıtım kutularına konnektör bağlandığında açıkça görünür. Açık tasarımı sayesinde dar yerlere dahi hızlı bir şekilde ayarlanabilir ve monte edilebilir.

Yüksek kaliteli altıgen çelik kafalı M12 konnektör versiyonu da yüksek kaliteli çelikten yapılmıştır. Bu sayede konnektör kafalarının korozif malzemelerle kirlenmesi önlenir.

Daha büyük esneklik için, tork değeri ayarlanabilen tornavidalar da mevcuttur. Adaptör ara parçasıyla birlikte kullanıldığında mevcut somunlar da uyabilir.

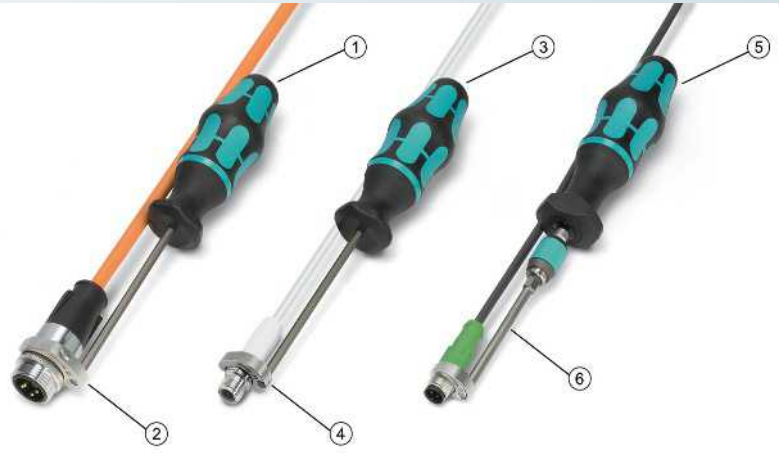

Tanım	
<b>Tornavida</b> 0,8 Nm ayarlı sıkma torku ve 4 mm altıgen uç	①
<b>Somun</b> 25 mm dış çapına sahip 7/8" konnektörlerin birleştirilmesi için somun, 4 mm altıgen uç ile	②
<b>Tornavida</b> 0,4 Nm sıkma torku ve 4 mm altıgen uç	③
<b>Somun</b> M12 konnektörlü sensör/aktüatör kablolarının birleştirilmesi için somun ve birleştirmek için M12 konnektörler, 14 mm altıgen tırtıklı anahtar boyutu ile, 4 mm altıgen uç ile	④
<b>Tornavida</b> , EN ISO 6789 standardına uygun hassasiyetli 0,3 ... 1,2 Nm arası ayarlanabilir 1,2 ... 3 Nm arası ayarlanabilir 3 ... 6 Nm arası ayarlanabilir	⑤
<b>Adaptör ek</b> Tork değerleri ayarlanabilen torklu tornavidalar için, 4 mm'lik altıgen sürücülü fiş ataşmanlarını yerleştirmek için	⑥

### Sipariş verileri

Tip	Sipariş No.	Adet / Paket
<b>TSD 08 SAC</b>	<b>1212597</b>	1
<b>SAC BIT MIN-D25</b>	<b>1212512</b>	1
<b>TSD 04 SAC</b>	<b>1208429</b>	1
<b>SAC BIT M12-W14</b>	<b>1212513</b>	1
<b>TSD-M 1,2NM</b>	<b>1212224</b>	1
<b>TSD-M 3NM</b>	<b>1212225</b>	1
<b>TSD-M 6NM</b>	<b>1212226</b>	1
<b>TSD-M SAC-BIT ADAPTER</b>	<b>1212600</b>	1

### Mühürleme elemanları

Taşıma sırasında veya sahada kullanılmayan geçmeli bağlantıların korunması veya mühürlenmesi gerekir. Bunun için plastik veya metal vida fişleri, mühürleme kapakları ve mühürleme fişleri kullanılır. IP65/IP67 ve IP69K koruma elde edilir.



Tanım	Sipariş verileri		
	Tip	Sipariş No.	Adet / Paket
<b>M5 vida fişi</b> ① sensör/aktüatör kabloları, kutuları ve cihaz konnektörlerinin kullanılmayan M5 soketleri için	<b>PROT-M5</b>	<b>1533288</b>	10
<b>M8 vida fişi</b> ② sensör/aktüatör kabloları, kutuları ve cihaz konnektörlerinin kullanılmayan M8 soketleri için	<b>PROT-M8</b>	<b>1682540</b>	5
<b>M12 vida fişi</b> ③ sensör/aktüatör kabloları, kutuları ve cihaz konnektörlerinin kullanılmayan M12 soketleri için	<b>PROT-M12</b>	<b>1680539</b>	5
<b>M12 vida fişli hızlı kilitleme sistemi</b> ④ sensör/aktüatör kabloları, kutuları ve cihaz konnektörlerinin kullanılmayan M12 soketleri için	<b>PROT-MS SCO</b>	<b>1553129</b>	5
<b>M12 mühürleme kapağı</b> ⑤ sahadaki sensör/aktüatör kablolarının, cihaz konnektörlerinin kullanılmayan M12 konnektörleri için	<b>PROT-M12 FS</b>	<b>1560251</b>	5
<b>M12 vida fişi, metal</b> ⑥ ekranlı sensör/aktüatör kabloları, kutuları ve cihaz konnektörlerinin kullanılmayan M12 soketleri için	<b>PROT-M12 SH</b>	<b>1503302</b>	5
<b>Metal M12 mühürleme kapağı</b> ⑦ sahadaki sensör/aktüatör kablolarının, cihaz konnektörlerinin kullanılmayan M12 konnektörleri için	<b>PROT-M12 FS-M</b>	<b>1430488</b>	10
<b>Paslanmaz çelik M12 vida fişi</b> ⑧ sensör/aktüatör kabloları, kutuları ve cihaz konnektörlerinin kullanılmayan M12 soketleri için	<b>PROT-M12 FB</b>	<b>1555538</b>	5
<b>Kapak</b> ⑨ Pg9/ Pg11 için, boş bağlantıları kapatmak için	<b>Q-PROT 9/11</b>	<b>1670235</b>	10
<b>M16 vida fişi</b> ⑩ Oval gövde delikleri için düz somun	<b>SACC-M16-SEALING PLUG SET</b>	<b>1453368</b>	10

## Tutucu bantlı veya tespit zincirli mühürleme elemanları

Tüm IP67 arabirimleri M8, M12 ve 7/8" ölçülerinde vida fişleri ve mühürleme kapaklarıyla sıkıca kapatılabilir. Tutucu bantlar kablo veya gövde üzerine sarılarak sıkılır.

Tespit zincirli M12 metal koruma kapağı tüm pin versiyonları için uygundur. Ağır endüstriyel ortamlarda veya EMC uygulamalarında kullanılır.



		Sipariş verileri		
Tanım		Tip	Sipariş No.	Adet / Paket
<b>Vida fişli plastik tutucu kayışı, boş soketleri</b> ①	mühürlemek için			
SAC kablolar için M8		PROT-M 8 MS-PA-CHAIN	1430860	10
3 mm bağlantı gözü ile M8		PROT-M 8 MS-PA-CHAIN-EYE-DM3	1441105	10
12 mm bağlantı gözü ile M8		PROT-M 8 MS-PA-CHAIN-EYE	1441095	10
SAC kablolar için M12		PROT-M12 MS-PA-CHAIN	1430899	5
15 mm bağlantı gözü ile M12		PROT-M12 MS-PA-CHAIN-EYE-DM14	1456200	5
SAC kablolar için 7/8"		PROT-MINMS-PA-CHAIN	1430925	10
<b>Tespit zincirli plastik mühürleme kapağı, boş konnektörleri</b> ②	kapatmak için			
SAC kablolar için M8		PROT-M 8 FS-PA-CHAIN	1430857	10
8 mm bağlantı gözü ile M8		PROT-M 8 FS-PA-CHAIN-EYE	1441082	10
SAC kablolar için M12		PROT-M12 FS-PA-CHAIN	1430873	5
12 mm bağlantı gözü ile M12		PROT-M12 FS-PA-CHAIN-EYE-DM12	1456187	5
15 mm bağlantı gözü ile M12		PROT-M12 FS-PA-CHAIN-EYE-DM14	1456190	5
SAC kablolar için 7/8"		PROT-MINFS-PA-CHAIN	1430912	10
<b>Metalmühürleme kapağı</b> , sabitleme zincirli ve 16 mm sıkma halkalı, mühürleme için: ③				
kullanılmayan M12 konnektörler		PROT-M12 FS-M-CHAIN	1430491	10

## Aksesuarlar

### Geçmeli ana kabo bağlantılı M8 dağıtım kutuları için aksesuarlar

M8 somunlu tork ayarlı tornavida boylamasına dişli M8 konnektörlerin sıkılması için ideal alettir.

4 - 10 slotlu dağıtıcılar için yedek konnektör kapağı mevcuttur. Tornavida, tork ayarlı tornavida ve baskı somununun sıkılması için W24 somunu sipariş bilgilerinde bulunabilir.

PROT M8 vida fişi, kullanılmayan slotlar için, dağıtıcıları yabancı cisimlere ve suya karşı korur. Dolayısıyla IP65/IP67 koruma elde edilir.

Slotlar etiketleme malzemeleri kullanılarak etiketlenebilir. Markalama elle veya plotter kullanarak yapılabilir.



#### Notlar:

Ek işaretleme malzemeleri ve aletler Katalog 3'te bulunabilir.

Tanım	Sipariş verileri		
	Tip	Sipariş No.	Adet / Paket
<b>Sensör/aktüatör konnektör kapağı</b> , etiketli, sensör/aktüatör kutusu için: ①			
4 tek girişli M8 slot	SACB-C-H180- 4/3-M8	1521229	1
6 tek girişli M8 slot	SACB-C-H180- 6/3-M8	1521216	1
8 tek girişli M8 slot	SACB-C-H180- 8/3-M8	1516425	1
On tek girişli M8 slot	SACB-C-H180-10/3-M8	1516412	1
<b>M8 vida fişi</b> ②	PROT-M8	1682540	5
sensör/aktüatör kabloları, kutuları ve cihaz konnektörlerinin kullanılmayan M8 soketleri için			
<b>Markalama malzemesi</b> , 10 parçalı ③	ZBF10:UNBEDRUCKT	0809997	10
- Baskısız	ZBF10 CUS	0825031	1
- Konfigüre edilebilir			
<b>Tornavida</b> ④	TSD 02 SAC	1208487	1
0,2 Nm sıkma torku ve 4 mm altıgen uç			
<b>Somun</b> ⑤	SAC BIT M8-D10	1208461	1
M8 konnektörlerin 10 mm çapında uzunlamasına diş ile birleştirilmesi için somun, 4 mm altıgen uç için			
<b>Somun</b> ⑥	SACC BIT M8-D12	1208474	1
M8 konnektörlerin 12 mm çapında uzunlamasına diş ile birleştirilmesi için somun, 4 mm altıgen uç için			
<b>Tornavida</b> ⑦	SZK PZ2 VDE	1206463	10
Ebat: PZ2 x 100 mm, boy: 205 mm			
<b>Tornavida</b> ⑧	TSD 25 SAC	1212315	1
2,5 Nm ayarlı sıkma torku ve 4 mm altıgen uç			
<b>Somun</b> ⑨	SAC BIT HOOD-W 24	1212486	1
24 mm pense ölçülü baskı somunlarının sıkılması için, TSD 25 SAC için, 2,5 Nm için			

## M12 ve M16 geçmeli bağlantılı M8 dağıtım kutuları için aksesuarlar

4 - 10 slotlu dağıtıcılar için açılı soketler sipariş bilgilerinde mevcuttur. Ana kabloyu spesifik gereksinimlere uygun kullanmak için birleştirilebilir soketler düz ve açılı formatta mevcuttur.

Slotlar etiketleme malzemeleri kullanılarak etiketlenebilir. Markalama elle veya plotter kullanarak yapılabilir.

İlgili somun takılı tork ayarlı tornavida boylamasına dış olan M8 konnektörlerin sıklığı için ideal alettir.

PROT M8 vida fişi, kullanılmayan slotlar için, dağıtıcıları yabancı cisimlere ve suya karşı korur. Dolayısıyla IP65/IP67 koruma elde edilir.



**Notlar:**  
Ek işaretleme malzemeleri ve aletler Katalog 3'te bulunabilir.

Tanım		Sipariş verileri		
		Tip	Sipariş No.	Adet / Paket
<b>M16 soket</b> , açılı, ana kablolu, sensör/aktüatör kutusu için: ①	4 slot, kablo uzunluğu: 5 m 4 slot, kablo uzunluğu: 10 m 6 slot, kablo uzunluğu: 5 m 6 slot, kablo uzunluğu: 10 m 8 slot, kablo uzunluğu: 5 m 8 slot, kablo uzunluğu: 10 m 10 slot, kablo uzunluğu: 5 m 10 slot, kablo uzunluğu: 10 m	SAC-8P- 5,0-PUR/M16FR SAC-8P-10,0-PUR/M16FR SAC-10P- 5,0-PUR/M16FR SAC-10P-10,0-PUR/M16FR SAC-12P- 5,0-PUR/M16FR SAC-12P-10,0-PUR/M16FR SAC-14P- 5,0-PUR/M16FR SAC-14P-10,0-PUR/M16FR	1693681 1693694 1693704 1693717 1693720 1693733 1693746 1693759	1 1 1 1 1 1 1 1
<b>M12 soket</b> , açılı, ana kablolu, aşağıdaki sensör/aktüatör kutuları için: ②	4 slot, kablo uzunluğu: 5 m 4 slot, kablo uzunluğu: 10 m 4 slot, kablo uzunluğu: değişken 6 slot, kablo uzunluğu: 5 m 6 slot, kablo uzunluğu: 10 m 6 slot, kablo uzunluğu: değişken	SAC-6P- 5,0-PURMC/M12FR SAC-6P-10,0-PURMC/M12FR SAC-6P-M12FR-PURMC/ SAC-8P- 5,0-PURMC/M12FR SAC-8P-10,0-PURMC/M12FR SAC-8P-M12FR-PURMC/	1407820 1407821 1520987 1407822 1407823 1520990	1 1 1 1 1 1
<b>M16 soket</b> , 14-pinli, düz, serbestçe konfigüre edilebilir, lehim bağlantılı, 6,0 mm ... 8,0 mm dış çaplı kablolar için ③		SACC-M16FS-14CON-M SACC-M16FR-14CON-M	1500554 1500253	1 1
<b>M16 soket</b> , 14-pinli, açılı, serbestçe konfigüre edilebilir, lehim bağlantılı, 6,0 mm ... 8,0 mm dış çaplı kablolar için ④		PROT-M8	1682540	5
<b>M8 vida fişi</b> ⑤	sensör/aktüatör kabloları, kutuları ve cihaz konnektörlerinin kullanılmayan M8 soketleri için	ZBF10:UNBEDRUCKT ZBF10 CUS	0809997 0825031	10 1
<b>Markalama malzemesi</b> , 10 parçalı ⑥	- Baskısız - Konfigüre edilebilir	TSD 02 SAC	1208487	1
<b>Tornavida</b> ⑦	0,2 Nm sıkma torku ve 4 mm altıgen uç	SAC BIT M8-D10	1208461	1
<b>Somun</b> ⑧	M8 konnektörlerin 10 mm çapında uzunlamasına dış ile birleştirilmesi için somun, 4 mm altıgen uç için	SACC BIT M8-D12	1208474	1
<b>Somun</b> ⑨	M8 konnektörlerin 12 mm çapında uzunlamasına dış ile birleştirilmesi için somun, 4 mm altıgen uç için			

## Değişken ana kablolu soket için sipariş örneği:

4 slotlu M12 soketli ve 15 m ana kablolu sipariş bilgileri aşağıdaki gibidir:

Sipariş No.	Uzunluk [m] 40 m, maksimum
1520987	15,0
<b>Artışlar:</b> 0,2 ... 3 m = 0,1 m > 3 m = 0,5 m	

## Aksesuarlar

### Plastik kafalı ve konnektör kapaklı M12 dağıtım kutuları için aksesuarlar

M12 somunlu tork ayarlı tornavida boylamasına dişli tüm M12 konnektörlerin sıkılması için idealdir.

Dağıtıcılar için yedek konnektör kapağı mevcuttur. Tornavida, tork ayarlı tornavida ve baskı somununun sıkılması için W24 somunu sipariş bilgilerinde bulunabilir.

PROT-MS SCO vida fişi, kullanılmayan slotlar için, dağıtıcıları yabancı cisimlere ve suya karşı korur. Dolayısıyla IP65/IP67 koruma elde edilir.

Slotlar etiketleme malzemeleri kullanılarak etiketlenebilir. Markalama elle veya plotter kullanarak yapılabilir.



**Notlar:**  
Ek işaretleme malzemeleri ve aletler Katalog 3'te bulunabilir.

Tanım	Sipariş verileri		
	Tip	Sipariş No.	Adet / Paket
<b>Entegre konnektörlü konnektör kapağı</b> , plastik kafalı ve geçmeli vida bağlantılı M12 sensör/aktüatör kutuları için, 4, 6 veya 8 slot için ①	SACB-C-H180-8/16 SCO P	1453229	1
<b>M12 vida fişli hızlı kilitleme sistemi</b> ②	PROT-MS SCO	1553129	5
sensör/aktüatör kabloları, kutuları ve cihaz konnektörlerinin kullanılmasını için M12 soketleri için	UC-EM (17,5X9)	0827490	10
<b>Markalama malzemesi</b> , 5 parçalı ③	UC-EM (17,5X9) YE	0827494	10
- Baskısız, beyaz	UC-EM (17,5X9) CUS	0828238	1
- Baskısız, sarı	UC-EM (17,5X9) YE CUS	0828239	1
- Konfigüre edilebilir, beyaz	TSD 04 SAC	1208429	1
- Konfigüre edilebilir, sarı	SAC BIT M12-D15	1208432	1
<b>Tornavida</b> ④	SACC BIT M12-D20	1208445	1
0,4 Nm sıkma torku ve 4 mm altıgen uç	SZK PZ2 VDE	1206463	10
<b>Somun</b> ⑤	TSD 25 SAC	1212315	1
M12 konnektörlü sensör/aktüatör kablolarının birleştirilmesi için somun ve birleştirmek için M12 konnektörler, 15 mm dış çapı ile, 4 mm altıgen uç için	SAC BIT HOOD-W 24	1212486	1
<b>Somun</b> ⑥	SZS 0,4X2,0	1205202	10
20 mm dış çapına sahip birleştirilmesi için M12 konnektörlerin somunu, 4 mm altıgen uç için	A 0,5 - 6	3200218	1000
<b>Tornavida</b> ⑦	A 0,75-10	3200234	1000
Ebat: PZ2 x 100 mm, boy: 205 mm	A 1 -10	3200250	1000
<b>Tornavida</b> ⑧	A 1,5 -10	3200276	1000
2,5 Nm ayarlı sıkma torku ve 4 mm altıgen uç			
<b>Somun</b> ⑨			
24 mm pense ölçülü baskı somunlarının sıkılması için, TSD 25 SAC için, 2,5 Nm için			
<b>Tornavida</b> , bağlantı kesiti 1,5 mm <sup>2</sup> 'ye kadar olan tüm vidalı klemensler için uygundur, VDE onaysız ⑩			
Uç: 0,4 x 2,0 x 60 mm, boy: 157 mm			
<b>Yüksükler</b> , plastik kılıfsız, CSA-onaylı ⑪			
0,5 mm <sup>2</sup>			
0,75 mm <sup>2</sup>			
1,0 mm <sup>2</sup>			
1,5 mm <sup>2</sup>			



## Metal kafalı ve geçmeli vidalı bağlantılı M12 dağıtım kutuları için aksesuarlar

M12 somunlu tork ayarlı tornavida boylamasına dişli tüm M12 konnektörlerin sıkılması için idealdir.

Dağıtıcılar için yedek konnektör kapağı mevcuttur. Tornavida, tork ayarlı tornavida ve baskı somununun sıkılması için VV24 somunu sipariş bilgilerinde bulunabilir.

PROT-MS SCO vida fişi, kullanılmayan slotlar için, dağıtıcıları yabancı cisimlere ve suya karşı korur. Dolayısıyla IP65/IP67 koruma elde edilir.

Slotlar etiketleme malzemeleri kullanılarak etiketlenebilir. Markalama elle veya plotter kullanılarak yapılabilir.



### Notlar:

Ek işaretleme malzemeleri ve aletler Katalog 3'te bulunabilir.

Tanım	
<b>Konnektör kapağı</b> , entegre konnektörlü, metal kafalı ve geçmeli vida bağlantılı M12 sensör/aktüatör kutuları için, 4, 6 veya 8 slot için	①
<b>M12 vida fişli hızlı kilitleme sistemi</b> sensör/aktüatör kabloları, kutular ve cihaz konnektörlerinin kullanılmayan M12 soketleri için	②
<b>Markalama malzemesi</b> , 5 parçalı - Baskısız, beyaz - Baskısız, sarı - Konfigüre edilebilir, beyaz - Konfigüre edilebilir, sarı	③
<b>Tornavida</b> 0,4 Nm sıkma torku ve 4 mm altıgen uç	④
<b>Somun</b> M12 konnektörlü sensör/aktüatör kablolarının birleştirilmesi için somun ve birleştirmek için M12 konnektörler, 15 mm dış çapı ile, 4 mm altıgen uç için	⑤
<b>Somun</b> 20 mm dış çapına sahip birleştirilmesi için M12 konnektörlerin somun, 4 mm altıgen uç için	⑥
<b>Tornavida</b> Boyut: PZ1 x 80 mm, uzunluk: 178 mm	⑦
<b>Tornavida</b> 2,5 Nm ayarlı sıkma torku ve 4 mm altıgen uç	⑧
<b>Somun</b> 24 mm pense ölçülü baskı somunlarının sıkılması için, TSD 25 SAC için, 2,5 Nm için	⑨

### Sipariş verileri

Tip	Sipariş No.	Adet / Paket
SACB-C-H180 8/16 SCO	1516713	10
PROT-MS SCO	1553129	5
UC-EM (17,5X9)	0827490	10
UC-EM (17,5X9) YE	0827494	10
UC-EM (17,5X9) CUS	0828238	1
UC-EM (17,5X9) YE CUS	0828239	1
TSD 04 SAC	1208429	1
SAC BIT M12-D15	1208432	1
SACC BIT M12-D20	1208445	1
SZK PZ1 VDE	1206450	10
TSD 25 SAC	1212315	1
SAC BIT HOOD-W 24	1212486	1

## Aksesuarlar

### Ekranlı M12 dağıtım kutuları için aksesuarlar

Dağıtıcılar için, ekranlı dışi konnektörler açılı ve ana kablolu olarak temin edilebilir. Diğer aksesuarlar arasında serbest montajlı düz ve açılı M23 soketleri yer alır.

PROT M12 SH vida fişi, kullanılmayan slotlar için, dağıtıcıları yabancı cisimlere ve suya karşı korur. Dolayısıyla IP65/IP67 koruma elde edilir.

Slotlar etiketleme malzemeleri kullanılarak etiketlenebilir. Markalama elle veya plotter kullanarak yapılabilir.

İlgili somun takılı tork ayarlı tornavida boylamasına dışi olan M12 konnektörlerin sıkılması için ideal alettir.



**Notlar:**  
Ek işaretleme malzemeleri ve aletler Katalog 3'te bulunabilir.

		Sipariş verileri		
Tanım	Tip	Sipariş No.	Adet / Paket	
<b>M23 soket, 19 pinli, açılı, ekranlı, ana kablolu</b> ①				
Kablo uzunluğu: 5 m	<b>RCK-TWGM/BL16+3/ 5,0PUR SH</b>	<b>1519529</b>	1	
Kablo uzunluğu: 10 m	<b>RCK-TWGM/BL16+3/10,0PUR SH</b>	<b>1511828</b>	1	
<b>M23 soket, 19-pinli, düz, ekranlı, serbestçe konfigüre edilebilir, lehim bağlantılı, kablo Ø: 9,5 mm...14,5 mm</b> ②				
	<b>RC/TGGM/KVD/LBL 16+3</b>	<b>1685505</b>	1	
<b>M23 soket, 19-pinli, açılı, ekranlı, serbestçe konfigüre edilebilir, lehim bağlantılı, kablo Ø: 9,5 mm...14,5 mm</b> ③				
	<b>RC/TWGM/KVD/LBL 16+3</b>	<b>1685518</b>	1	
<b>Özel boru şeklinde anahtar</b> ④				
M23 konnektörünün montajı için yardımcı alet	<b>PLUSCON-RCS</b>	<b>1665062</b>	1	
<b>M12 vida fişi, metal</b> ⑤				
ekranlı sensör/aktüatör kabloları, kutuları ve cihaz konnektörlerinin kullanılmayan M12 soketleri için	<b>PROT-M12 SH</b>	<b>1503302</b>	5	
<b>Metal M23 mühürleme kapağı, kullanılmayan M23 konnektörler için</b> ⑥				
- çelik telsiz	<b>MSK 1</b>	<b>1665897</b>	10	
- çelik telli	<b>MSK 2</b>	<b>1665907</b>	1	
<b>Plastik mühürleme kapağı, boş M23 konnektörleri için</b> ⑦				
	<b>KSK 1</b>	<b>1685013</b>	10	
<b>Markalama malzemesi</b> ⑧				
- Baskısız, beyaz	<b>ZBN 18:UNBEDRUCKT</b>	<b>2809128</b>	10	
- Baskısız, sarı	<b>UC-TMF 16 YE</b>	<b>0819259</b>	10	
- Konfigüre edilebilir, beyaz	<b>ZBN 18 CUS</b>	<b>0825059</b>	1	
- Konfigüre edilebilir, sarı	<b>ZBN 18 YE CUS</b>	<b>0825058</b>	1	
<b>Tornavida</b> ⑨				
0,4 Nm sıkma torku ve 4 mm altıgen uç	<b>TSD 04 SAC</b>	<b>1208429</b>	1	
<b>Somun</b> ⑩				
M12 konnektörlü sensör/aktüatör kablolarının birleştirilmesi için somun ve birleştirmek için M12 konnektörler, 15 mm dışi çapı ile, 4 mm altıgen uç için	<b>SAC BIT M12-D15</b>	<b>1208432</b>	1	
<b>Somun</b> ⑪				
20 mm dışi çapına sahip birleştirilmesi için M12 konnektörlerin somun, 4 mm altıgen uç için	<b>SACC BIT M12-D20</b>	<b>1208445</b>	1	

### 0,14 mm<sup>2</sup> ... 0,34 mm<sup>2</sup> bağlantı kesitli QUICKON dağıtım kutuları için aksesuarlar

Q-PROT 9/11 mühürleme fişi – kullanılmayan slotlar için – dağıtıcıları yabancı cisimlere ve suya karşı korur. Dolayısıyla IP65/IP67 koruma elde edilir.

W13 somunlu tork ayarlı tornavida hızlı bağlantılı baskı somunu için temin edilir. Aletlerin kullanımı açıklama gerektirmez.

Dağıtıcılar için yedek konnektör kapağı mevcuttur. Tornavida, tork ayarlı tornavida ve baskı somununun sıkılması için W24 somunu sipariş bilgilerinde bulunabilir.

Slotlar etiketleme malzemeleri kullanılarak etiketlenebilir. Markalama elle veya plotter kullanarak yapılabilir.

QUICKON ONE set, bağlantı halkası, baskı somunu ve contadan oluşur.

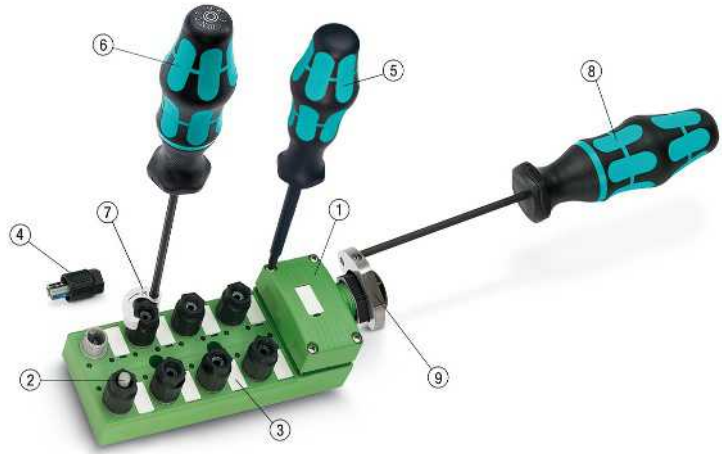

**Notlar:**  
Ek işaretleme malzemeleri ve aletler Katalog 3'te bulunabilir.

Tanım	
Entegre konnektörlü <b>konnektör kapağı</b> , QUICKON hızlı bağlantılı ve geçmeli vida bağlantılı sensör/aktüatör kutuları için, 4, 6 veya 8 slot için	①
<b>Kapak</b> Pg9/ Pg11 için, boş bağlantıları kapatmak için	②
<b>Markalama malzemesi</b> , 5 parçalı - Baskısız, beyaz - Baskısız, sarı - Konfigüre edilebilir, beyaz - Konfigüre edilebilir, sarı	③
<b>QUICKON set</b> , yedek amaçlı, birleşim halkası, baskı somunu ve kablo contasından oluşur	④
<b>Tornavida</b> Boyut: PZ1 x 80 mm, uzunluk: 178 mm	⑤
<b>Tornavida</b> 2,0 Nm ayarlı sıkma torku ve 4 mm altigen uç	⑥
<b>Somun</b> 13 mm pense ölçülü baskı somunlarının sıkılması için, TSD 20 SAC için, 0,8 Nm ve 2,0 Nm için	⑦
<b>Tornavida</b> 2,5 Nm ayarlı sıkma torku ve 4 mm altigen uç	⑧
<b>Somun</b> 24 mm pense ölçülü baskı somunlarının sıkılması için, TSD 25 SAC için, 2,5 Nm için	⑨

Sipariş verileri		
Tip	Sipariş No.	Adet / Paket
SACB-C-H180 8/4 QO-0,34	1560235	1
Q-PROT 9/11	1670235	10
UC-EM (17,5X9)	0827490	10
UC-EM (17,5X9) YE	0827494	10
UC-EM (17,5X9) CUS	0828238	1
UC-EM (17,5X9) YE CUS	0828239	1
QO-SET	1548626	20
SZK PZ1 VDE	1206450	10
TSD 20 SAC	1212020	1
SAC BIT QUICKON-W13	1212033	1
TSD 25 SAC	1212315	1
SAC BIT HOOD-W 24	1212486	1

## Aksesuarlar

### 0,34 mm<sup>2</sup> ... 0,75 mm<sup>2</sup> bağlantı kesitli QUICKON dağıtım kutuları için aksesuarlar

Dağıtıcılar standart olarak kablo dış çapı 6,5 mm - 9,5 mm için siyah kauçuk conta ile temin edilir. Kauçuk contalar 4,0 mm - 6,5 mm (sarı conta) veya 9,0 mm - 13,0 mm (kırmızı conta) ana kablolar için de sipariş edilir. W24 somunlu tork ayarlı tornavida baskı somunlarını belirli değerde sıkmak için uygundur.

QUICKON yedek seti baskı somunu, kapak, kablo contası ve bağlantı halkasından oluşur.

QUICKON baskı somununu sıkmak ve gevşetmek için soket anahtarı kullanılır.

Q-PROT 9/11 mühürleme fişi – kullanılmayan slotlar için – dağıtıcıları yabancı cisimlere ve suya karşı korur. Dolayısıyla IP65/IP67 koruma elde edilir.

Slotlar etiketleme malzemeleri kullanılarak etiketlenebilir. Markalama elle veya plotter kullanılarak yapılabilir.

#### Notlar:

Ek işaretleme malzemeleri ve aletler Katalog 3'te bulunabilir.



Tanım	
<b>Kauçuk conta</b> , Pg13,5 vida bağlantısı için	①
kablo Ø: 4,0 mm ... 6,5 mm	
<b>Kauçuk conta</b> , Pg13,5 vida bağlantısı için	②
Kablo Ø: 6,5 mm ... 9,5 mm	
<b>Kauçuk conta</b> , Pg13,5 vida bağlantısı için	③
Kablo Ø: 9,0 mm ... 13,0 mm	
<b>Kapak</b>	④
Pg9/ Pg11 için, boş bağlantıları kapatmak için	
<b>Markalama malzemesi</b>	⑤
- Baskısız, beyaz	
- Baskısız, sarı	
- Konfigüre edilebilir, beyaz	
- Konfigüre edilebilir, sarı	
<b>QUICKON set</b> , yedek amaçlı, baskı somunu, kapak, kablo contası ve birleşim halkasından oluşur	⑥
<b>Tornavida</b>	⑦
Boyut: PZ1 x 80 mm, uzunluk: 178 mm	
<b>Düz soket anahtarı</b> , QUICKON somunlar ve panel geçişleri için	⑧
1,5 mm <sup>2</sup> , 5-pinli / 2,5 mm <sup>2</sup> , 4-pinli / anahtar ölçüsü 22 mm	
<b>Tornavida</b>	⑨
2,5 Nm ayarlı sıkma torku ve 4 mm altıgen uç	
<b>Somun</b>	⑩
24 mm pense ölçülü baskı somunlarının sıkılması için, TSD 25 SAC için, 2,5 Nm için	

#### Sipariş verileri

Tip	Sipariş No.	Adet / Paket
SACB-D PG 13,5 (4,0-6,5) YE	1680377	10
SACB-D PG 13,5 (6,5-9,5) BK	1680380	10
SACB-D PG 13,5 (9,0-13,0) RD	1680393	10
Q-PROT 9/11	1670235	10
ZBN 18:UNBEDRUCKT	2809128	10
UC-TMF 16 YE	0819259	10
ZBN 18 CUS	0825059	1
ZBN 18 YE CUS	0825058	1
Q SET-11/4 COD1 SACB-Q	1670743	25
SZK PZ1 VDE	1206450	10
QSS 22	1670206	1
TSD 25 SAC	1212315	1
SAC BIT HOOD-W 24	1212486	1



### Sembol anahtarı



UL tipi ile



Hareketli kablo kanalı uygulamalarına uygun



Kaynak çapaklarına dayanıklı



UV ışınlarına dayanıklı



Alev geciktirici



Yüksek sıcaklığa dayanıklı



İyi yağ direnci



Kimyasallara karşı iyi dayanım



Torsiyonel strese uygun



Halojensiz



Gıda endüstrisine uygun



Demiryolu uygulamaları için uygun

### PUR, halogen-free – PHOENIX CONTACT standardı



Kablo taşıma zincirlerinde, döner tablalar da kullanılan esnek kontrol kablolarıdır ve ekstrem ortam şartları için makine kontrol kabloları olarak kullanılır. Kontrol kabloları uzun servis ömrüyle bükülme yüklerine dayanıklıdır.

Özel PUR dış kılıf DIN EN 60811-2-1'e göre yağ, soğutma maddelerine ve diğer kimyasallara karşı mükemmel dayanım gösterir.

Kontrol kablolarının diğer özellikleri: Halojen ve PVC içermez, silikon ve boya veya cila ile kaplamayı engelleyen maddeleri içermez, hidrolize dayanıklıdır ve UL-FT2'ye göre alev geciktiricidir.

Dış kılıf malzemesi

PUR

Min eğilme çevrimi 4 milyon  
Minimum eğilme yarıçapı 10 x D  
Travers yolu 10 m  
İvme 10 m/s<sup>2</sup>  
Hız 3 m/s  
+20°C ... +25°C arasında test edilir

Tip	Pin sayısı	Uygulama	Yapı	Kesit	Kablo renkleri	Kablo izolasyonu	Sıcaklık aralığı	Sayfa
PUR Siyah	3 pinli	M8	3 x 0,25 mm <sup>2</sup> (32 x 0,1 mm)		Kahverengi, mavi, siyah	PP	Hareketli: -25°C ... +80°C Sabit: -40°C ... +80°C	186 248 250 302
		M8 Ekranlı	3 x 0,25 mm <sup>2</sup> (32 x 0,1 mm) Ekranlı: bakır örgü		Kahverengi, mavi, siyah	PP	Hareketli: -25°C ... +80°C Sabit: -40°C ... +80°C	193 302
		M12	3 x 0,34 mm <sup>2</sup> (42 x 0,1 mm)		Kahverengi, mavi, siyah	PP	Hareketli: -25°C ... +80°C Sabit: -40°C ... +80°C	186 250 302
		M12 Ekranlı	3 x 0,34 mm <sup>2</sup> (42 x 0,1 mm) Ekranlı: bakır örgü		Kahverengi, mavi, siyah	PP	Hareketli: -25°C ... +80°C Sabit: -40°C ... +80°C	193
		Valf konnektörleri	3 x 0,5 mm <sup>2</sup> (28 x 0,15 mm)		Siyah 1, siyah 2, yeşil-sarı	PP	Hareketli: -15°C ... +80°C Sabit: -40°C ... +80°C	230 to 238 304

Tip	Pin sayısı	Uygulama	Yapı	Kesit	Kablo renkleri	Kablo izolasyonu	Sıcaklık aralığı	Sayfa
PUR Siyah	4 pinli	M8	4 x 0,25 mm <sup>2</sup> (32 x 0,1 mm)		Kahverengi, beyaz, mavi, siyah	PP	Hareketli: -25°C ... +80°C Sabit: -40°C ... +80°C	186 194 302
		M8 Ekranlı	4 x 0,25 mm <sup>2</sup> (32 x 0,1 mm) Ekranlı: bakır örgü		Kahverengi, beyaz, mavi, siyah	PP	Hareketli: -25°C ... +80°C Sabit: -40°C ... +80°C	199 302
		M12	4 x 0,34 mm <sup>2</sup> (42 x 0,1 mm)		Kahverengi, beyaz, mavi, siyah	PP	Hareketli: -25°C ... +80°C Sabit: -40°C ... +80°C	194 249 302
		M12 Ekranlı	4 x 0,34 mm <sup>2</sup> (42 x 0,1 mm) Ekranlı: bakır örgü		Kahverengi, beyaz, mavi, siyah	PP	Hareketli: -25°C ... +80°C Sabit: -40°C ... +80°C	199 302
		M12 POWER	4 x 1,5 mm <sup>2</sup> (84 x 0,15 mm)		Kahverengi, beyaz, mavi, siyah	PP	Hareketli: -30°C ... +90°C Sabit: -40°C ... +90°C	290
		M12 POWER	4 x 1,5 mm <sup>2</sup> (84 x 0,15 mm)		Siyah 1, siyah 2, siyah 3, yeşil-sarı	PP	Hareketli: -30°C ... +90°C Sabit: -40°C ... +90°C	289
		M12 POWER Ekranlı	4 x 1,5 mm <sup>2</sup> (78 x 0,15 mm) Ekranlı: bakır örgü		Kahverengi, beyaz, mavi, siyah	PP	Hareketli: -30°C ... +90°C Sabit: -40°C ... +90°C	290
		M12 POWER	4 x 2,5 mm <sup>2</sup> (141 x 0,15 mm)		Kahverengi, beyaz, mavi, siyah	PP	Hareketli: -30°C ... +80°C Sabit: -50°C ... +80°C	296
		Valf konnektörleri	4 x 0,5 mm <sup>2</sup> (28 x 0,15 mm)		Siyah 1, siyah 2, siyah 3, yeşil-sarı	PP	Hareketli: -20°C ... +80°C Sabit: -40°C ... +80°C	230 to 238
	5 pinli	M12	5 x 0,34 mm <sup>2</sup> (42 x 0,1 mm)		Kahverengi, beyaz, mavi, siyah, yeşil-sarı	PP	Hareketli: -25°C ... +80°C Sabit: -40°C ... +80°C	201 302
		M12 Ekranlı	5 x 0,34 mm <sup>2</sup> (42 x 0,1 mm) Ekranlı: bakır örgü		Kahverengi, beyaz, mavi, siyah, gri	PP	Hareketli: -25°C ... +80°C Sabit: -40°C ... +80°C	204 302
		Valf konnektörleri	5 x 0,5 mm <sup>2</sup> (28 x 0,15 mm)		Siyah 1, siyah 2, siyah 3, siyah 4, yeşil-sarı	PP	Hareketli: -15°C ... +80°C Sabit: -40°C ... +80°C	242 304

# Sensör/aktüatör kabloları

## Sensör/aktüatör kablosu - kablo serisi

Tip	Pin sayısı	Kullanım	Yapı	Kesit	Kablo renkleri	Kablo izolasyonu	Sıcaklık aralığı	Sayfa
PUR Siyah	5-pinli	M12 Power	5 x 2,5 mm <sup>2</sup> (141 x 0,15 mm)		Siyah 1, siyah 2, siyah 3, siyah 4, yeşil-sarı	PP	Hareketli: -20°C ... +80°C Sabit: -40°C ... +80°C	292
		M12 Power Ekranlı	5 x 2,5 mm <sup>2</sup> (141 x 0,15 mm)		Siyah 1, siyah 2, siyah 3, siyah 4, yeşil-sarı	PP	Hareketli: -20°C ... +80°C Sabit: -40°C ... +80°C	292
	6-pinli	M8	6 x 0,25 mm <sup>2</sup> (32 x 0,1 mm)		Kahverengi, beyaz, mavi, siyah, gri, pembe	PP	Hareketli: -25°C ... +80°C Sabit: -40°C ... +80°C	205 302
		M8 Ekranlı	6 x 0,14 mm <sup>2</sup> (18 x 0,1 mm) Ekranlı: bakır örgü		Kahverengi, beyaz, mavi, siyah, gri, pembe	PP	Hareketli: -25°C ... +80°C Sabit: -40°C ... +80°C	206 302
		M12 Power	6 x 1,5 mm <sup>2</sup> (78 x 0,15 mm)		Siyah 1, siyah 2, siyah 3, siyah 4, siyah 5, yeşil-sarı	PP	Hareketli: -25°C ... +80°C Sabit: -40°C ... +80°C	Bkz phoenix contact.net/ products
		M12 Power Ekranlı	6 x 1,5 mm <sup>2</sup> (78 x 0,15 mm)		Siyah 1, siyah 2, siyah 3, siyah 4, siyah 5, yeşil-sarı	PP	Hareketli: -25°C ... +80°C Sabit: -40°C ... +80°C	Bkz phoenix contact.net/ products
	8-pinli	M8	8 x 0,14 mm <sup>2</sup> (18 x 0,1 mm)		DIN 47100'e uygun	PP	Hareketli: -25°C ... +80°C Sabit: -40°C ... +80°C	207
		M8 Ekranlı	8 x 0,14 mm <sup>2</sup> (18 x 0,1 mm) Ekranlı: bakır örgü		DIN 47100'e uygun	PP	Hareketli: -25°C ... +80°C Sabit: -40°C ... +80°C	210
		M12	8 x 0,25 mm <sup>2</sup> (32 x 0,1 mm)		DIN 47100'e uygun	PP	Hareketli: -25°C ... +80°C Sabit: -40°C ... +80°C	208 302
		M12 Ekranlı	8 x 0,25 mm <sup>2</sup> (32 x 0,1 mm) Ekranlı: bakır örgü		DIN 47100'e uygun	PP	Hareketli: -25°C ... +80°C Sabit: -40°C ... +80°C	211 302
	12-pinli	M12	12 x 0,14 mm <sup>2</sup> (18 x 0,1 mm)		DIN 47100'e uygun	PP	Hareketli: -20°C ... +80°C Sabit: -40°C ... +80°C	212
	17-pinli	M12	17 x 0,14 mm <sup>2</sup> (18 x 0,1 mm)		DIN 47100'e uygun	PP	Hareketli: -20°C ... +80°C Sabit: -40°C ... +80°C	212



Tip	Pin sayısı	Kullanım	Yapı	Kesit	Kablo renkleri	Kablo izolasyonu	Sıcaklık aralığı	Sayfa
PUR Turuncu	4 pinli	M12 Power Ekranlı	4 x 1,5 mm <sup>2</sup> (78 x 0,15 mm) Ekranlı: bakır örgü		Siyah 1, siyah 2, siyah 3, yeşil-sarı	PP	Hareketli: -30°C ... +90°C Sabit: -40°C ... +90°C	289
115 Siyah	5-pinli	M8	5 x 0,25 mm <sup>2</sup> (32 x 0,1 mm)		Kahverengi, beyaz, mavi, siyah, gri	PP	Hareketli: -25°C ... +80°C Sabit: -40°C ... +80°C	200
		M12	5 x 0,34 mm <sup>2</sup> (42 x 0,1 mm)		Kahverengi, beyaz, mavi, siyah, gri	PP	Hareketli: -25°C ... +80°C Sabit: -40°C ... +80°C	201
121 Siyah	3 pinli	Valf konnektörleri	3 x 1,0 mm <sup>2</sup> (32 x 0,20 mm)		Siyah 1, siyah 2, yeşil-sarı	PP	Hareketli: -20°C ... +80°C Sabit: -40°C ... +80°C	230 232
240 Sarı	3 pinli	Valf konnektörleri	3 x 0,5 mm <sup>2</sup> (28 x 0,15 mm)		Siyah 1, siyah 2, yeşil-sarı	PP	Hareketli: -15°C ... +80°C Sabit: -40°C ... +80°C	230 to 238
	4 pinli	M12	4 x 0,34 mm <sup>2</sup> (42 x 0,1 mm)		Kahverengi, beyaz, mavi, siyah	PP	Hareketli: -25°C ... +80°C Sabit: -40°C ... +80°C	194
	5-pinli	Valf konnektörleri	5 x 0,5 mm <sup>2</sup> (28 x 0,15 mm)		Siyah 1, siyah 2, siyah 3, siyah 4, yeşil-sarı	PP	Hareketli: -15°C ... +80°C Sabit: -40°C ... +80°C	230 to 238
280 Gri	3 pinli	M8	3 x 0,25 mm <sup>2</sup> (32 x 0,1 mm)		Kahverengi, mavi, siyah	PP	Hareketli: -25°C ... +80°C Sabit: -40°C ... +80°C	186 188 250
		M12	3 x 0,34 mm <sup>2</sup> (42 x 0,1 mm)		Kahverengi, mavi, siyah	PP	Hareketli: -25°C ... +80°C Sabit: -40°C ... +80°C	188 250
	4 pinli	Valf konnektörleri	3 x 0,5 mm <sup>2</sup> (28 x 0,15 mm)		Siyah 1, siyah 2, yeşil-sarı	PP	Hareketli: -15°C ... +80°C Sabit: -40°C ... +80°C	230 to 238
		M12	4 x 0,34 mm <sup>2</sup> (42 x 0,1 mm)		Kahverengi, beyaz, mavi, siyah	PP	Hareketli: -25°C ... +80°C Sabit: -40°C ... +80°C	194

# Sensör/aktüatör kabloları

## Sensör/aktüatör kablosu - kablo serisi

Tip	Pin sayısı	Uygulama	Yapı	Kesit	Kablo renkleri	Kablo izolasyonu	Sıcaklık aralığı	Sayfa
280 Gri	5 pinli	Valf konnektörleri	5 x 0,5 mm <sup>2</sup> (28 x 0,15 mm)		Siyah 1, siyah 2, siyah 3, siyah 4, yeşil-sarı	PP	Hareketli: -15°C ... +80°C Sabit: -40°C ... +80°C	242
		M12 POWER	5 x 2,5 mm <sup>2</sup> (141 x 0,15 mm)		Kahverengi, beyaz, mavi, siyah, gri	PP	Hareketli: -30°C ... +80°C Sabit: -50°C ... +80°C	294
	8 pinli	M12 Ekranlı	8 x 0,25 mm <sup>2</sup> (32 x 0,1 mm) Ekranlı: bakır örgü		DIN 47100 uyumlu	PP	Hareketli: -25°C ... +80°C Sabit: -40°C ... +80°C	211
290 Gri	5 pinli	M12 POWER	5 x 1,5 mm <sup>2</sup> (78 x 0,15 mm)		Kahverengi, beyaz, mavi, siyah, gri	PP	Hareketli: -30°C ... +80°C Sabit: -50°C ... +80°C	294

## PUR/PVC (M5 fişler için PUR tipi için de geçerlidir)



Kablolar takım tezgahlarında, montaj/üretim hatlarında ve metal kesme işlemlerinde kullanılabilir. Kablolar silikon, boya veya cila tabakasını önleyen maddeleri içermez, aşınmaya karşı son derece dayanıklıdır. Dış kılıf ayrıca DIN EN 60811-2-1'e göre kimyasallara ve yağa karşı mükemmel dayanım sunar ve DIN EN 50265'e göre alev geciktiricidir. Dış kılıf koekstrüzyon prosesiyle imal edilir.

**Dış kılıf malzemesi**  
**İç kılıf malzemesi**  
**PUR**  
**PVC**  
**Min eğilme çevrimi** 2 milyon  
**Minimum eğilme yarıçapı** 10 x D  
**Travers yolu** 5 m  
**35T tipi için** 10 m  
**İvme** 5 m/s<sup>2</sup>  
**35T tipi için** 10 m/s<sup>2</sup>  
**Hız** 3 m/s  
**+20°C ... +25°C arasında test edilir**

Tip	Pin sayısı	Uygulama	Yapı	Kesit	Kablo renkleri	Kablo izolasyonu	Sıcaklık aralığı	Sayfa
35T Siyah büyükü çift	12 pinli	M12 Ekranlı	6 x 2 x 0,14 mm <sup>2</sup> (18 x 0,1 mm) Ekranlı: bakır örgü		DIN 47100 uyumlu	PVC	Hareketli: -5°C ... +80°C Sabit: -40°C ... +80°C	214
	17 pinli	M12 Ekranlı	7 x 2 x 0,14 mm <sup>2</sup> 1 x 3 x 0,14 mm <sup>2</sup> (18 x 0,1 mm) Ekranlı: bakır örgü		DIN 47100 uyumlu	PVC	Hareketli: -5°C ... +80°C Sabit: -40°C ... +80°C	215
PUR Siyah M5 için	3 pinli	M5	3 x 0,14 mm <sup>2</sup> (18 x 0,1 mm)		Kahverengi, mavi, siyah	PVC	Hareketli: -5°C ... +80°C Sabit: -15°C ... +80°C	Bkz phoenix contact.net/ products
	4 pinli	M5	4 x 0,14 mm <sup>2</sup> (18 x 0,1 mm)		Kahverengi, beyaz, mavi, siyah	PVC	Hareketli: -5°C ... +80°C Sabit: -15°C ... +80°C	Bkz phoenix contact.net/ products

## PUR irradiated, kaynak kıvılcıklarına dayanıklı

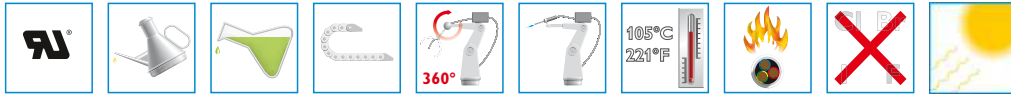

PUR dış kılıfının irradiation'ı nedeniyle, PUR'a özgü özellikler, örneğin sıcaklık, UV ve kaynak kıvılcıklarına karşı dayanım büyük ölçüde iyileşir. Kablolar robot teknolojisinde dayanıklı kullanım için tasarlanmıştır. Oldukça yüksek dayanıklılıkları sayesinde kablolar kaynak robotlarında kullanılabilir. DIN VDE 0472, Kısım 804, B tip testine göre alev geciktirici.

## Dış kılıf malzemesi

**Min eğilme çevrimi** 5 milyon  
**Minimum eğilme yarıçapı** 10 x D  
**Travers yolu** 10 m  
**İvme** 10 m/s<sup>2</sup>  
**Hız** 3 m/s  
**Burulma** ±360°  
**+20°C ... +25°C arasında test edilir**

## PUR irradiated

Tip	Pin sayısı	Uygulama	Yapı	Kesit	Kablo renkleri	Kablo izolasyonu	Sıcaklık aralığı	Sayfa
150 Turuncu	3 pinli	M12	3 x 0,34 mm <sup>2</sup> (42 x 0,1 mm)		Kahverengi, mavi, siyah	Halogen-free polyester-bazlı plastik	Hareketli: -40°C ... +105°C Sabit: -50°C ... +105°C	188 250
		Valf konnektörleri	3 x 0,5 mm <sup>2</sup> (28 x 0,15 mm)		Siyah 1, siyah 2, yeşil-sarı	Halogen-free polyester-bazlı plastik	Hareketli: -40°C ... +105°C Sabit: -50°C ... +105°C	230 to 238
	4 pinli	M12	4 x 0,34 mm <sup>2</sup> (42 x 0,1 mm)		Kahverengi, beyaz, mavi, siyah	Halogen-free polyester-bazlı plastik	Hareketli: -40°C ... +105°C Sabit: -50°C ... +105°C	194
	5 pinli	M12	4 x 0,34 mm <sup>2</sup> + 1 x 0,5 mm <sup>2</sup> (42 x 0,1 mm, 24 x 0,15 mm)		Kahverengi, beyaz, mavi, siyah, yeşil-sarı	Halogen-free polyester-bazlı plastik	Hareketli: -40°C ... +105°C Sabit: -50°C ... +105°C	201
Valf konnektörleri		5 x 0,5 mm <sup>2</sup> (28 x 0,15 mm)		Siyah 1, siyah 2, siyah 3, siyah 4, yeşil-sarı	Halogen-free polyester-bazlı plastik	Hareketli: -40°C ... +105°C Sabit: -50°C ... +105°C	242	
160 Sarı	4 pinli	M12	4 x 0,34 mm <sup>2</sup> (42 x 0,1 mm)		Kahverengi, beyaz, mavi, siyah	Halogen-free polyester-bazlı plastik	Hareketli: -40°C ... +105°C Sabit: -50°C ... +105°C	194

### TPE-U çok esnek



Hareketli kablo kanalları ve endüstriyel robotlarda mükemmel kullanım sunan daimi esnek kablolar. Kablolar ekstrem eğilme ve burulma kuvvetlerinin aynı anda etki ettiği ve çok uzun çalışma ömrü istenen yerlerde kullanılır. Kontrol kabloları kaynak çapaklarına dayanıklıdır ve dolayısıyla yalnız dirençli kaynak süreçlerinde kullanılabilir. Yeni malzemelerin kullanımı kablonun daha kolay geri dönüştürülebilmesini sağlar. Kablolar DIN EN ISO 14001'in gereksinimlerini karşılar.

Kontrol kablolarının diğer özellikleri: halojen ve PVC içermez, UL-FT1, VW1 ve 1581 §1061'e göre ateşe dayanıklı, VDE 0250 Kı-sım 407'ye uygun olarak yağlara, kimyasallara, yağlayıcı maddelere, soğutma maddelerine ve diğer agresif maddelere son derece dayanıklıdır.

Dış kılıf çok sağlam olduğu için kablo kılıfı sadece 5 cm'lik kademelerle çıkarılır.

<b>Dış kılıf malzemesi</b>	<b>TPE-U</b>
<b>Min. eğilme çevrimi</b>	<b>10 milyon</b>
<b>Minimum eğilme yarıçapı</b>	<b>5 x D</b>
<b>Sabit</b>	<b>7,5 x D</b>
<b>Hareketli</b>	<b>7,5 x D</b>
<b>Travers yolu</b>	<b>5 m</b>
<b>İvme</b>	<b>20 m/s<sup>2</sup></b>
<b>Hız</b>	<b>3,33 m/s</b>
<b>Burulma açısı</b>	<b>±360°</b>
<b>Min. torsiyon çevrimi</b>	<b>13 milyon</b>
<b>+20°C ... +25°C arasında test edilir</b>	

Tip	Pin sayısı	Uygulama	Yapı	Kesit	Kablo renkleri	Kablo izolasyonu	Sıcaklık aralığı	Sayfa	
800 Gri	3 pinli	M8	3 x 0,25 mm <sup>2</sup> (32 x 0,1 mm)		Kahverengi, mavi, siyah	Polyester	Hareketli: -30°C ... +90°C Sabit: -40°C ... +90°C 120°C ... 3.000 h	186 188 250	
		M12	3 x 0,34 mm <sup>2</sup> (42 x 0,1 mm)		Kahverengi, mavi, siyah	Polyester	Hareketli: -30°C ... +90°C Sabit: -40°C ... +90°C 120°C ... 3.000 h	188 250 192	
	4 pinli	M8	4 x 0,25 mm <sup>2</sup> (32 x 0,1 mm)		Kahverengi, beyaz, mavi, siyah	Polyester	Hareketli: -30°C ... +90°C Sabit: -40°C ... +90°C 120°C ... 3.000 h	186 194	
		M12	4 x 0,34 mm <sup>2</sup> (42 x 0,1 mm)		Kahverengi, beyaz, mavi, siyah	Polyester	Hareketli: -30°C ... +90°C Sabit: -40°C ... +90°C 120°C ... 3.000 h	194 198	
	5 pinli	M12	5 x 0,34 mm <sup>2</sup> (42 x 0,1 mm)		Kahverengi, beyaz, mavi, siyah, gri	Polyester	Hareketli: -30°C ... +90°C Sabit: -40°C ... +90°C 120°C ... 3.000 h	201	
	8 pinli	M12	8 x 0,25 mm <sup>2</sup> (32 x 0,1 mm)		DIN 47100 uyumlu	Polyester	Hareketli: -30°C ... +90°C Sabit: -40°C ... +90°C 120°C ... 3.000 h	208	
	802 Gri	5 pinli	M12	5 x 0,34 mm <sup>2</sup> (42 x 0,1 mm)		Kahverengi, beyaz, mavi, siyah, yeşil-sarı	Polyester	Hareketli: -30°C ... +90°C Sabit: -40°C ... +90°C 120°C ... 3.000 h	203

## PVC – 80°C ve 105°C



Ekonomik fiyatlı bu yüksek kaliteli kablolar kuru ortamlar ve makine parçaları, paketleme makineleri ve montaj/üretim hatlarındaki ortalama mekanik yüklerde kullanıma uygundur.

Kablo yağ ve kimyasallara karşı belli bir dayanım sunar ve aşınmaya karşı daha az duyarlıdır. UL 758'e göre VW-1 alev geciktirici

**VW-1** kablolar için en zorlu alev dayanım testidir.

Dış kılıf malzemesi **PVC**

Minimum eğilme yarıçapı **10 x D**

Tip	Pin sayısı	Uygulama	Yapı	Kesit	Kablo renkleri	Kablo izolasyonu	Sıcaklık aralığı	Sayfa
PVC Siyah	3 pinli	M8	3 x 0,25 mm <sup>2</sup> (14 x 0,15 mm)		Kahverengi, mavi, siyah	PVC	Hareketli: -5°C ... +80°C Sabit: -25°C ... +80°C	188 250 302
		M12	3 x 0,34 mm <sup>2</sup> (19 x 0,15 mm)		Kahverengi, mavi, siyah	PVC	Hareketli: -5°C ... +80°C Sabit: -25°C ... +80°C	188 250 302
		M12 Ekranlı	3 x 0,34 mm <sup>2</sup> (42 x 0,1 mm) Ekranlı: bakır örgü		Kahverengi, mavi, siyah	PVC	Hareketli: -5°C ... +80°C Sabit: -25°C ... +80°C	193 302
		Valf konnektörleri	3 x 0,5 mm <sup>2</sup> (16 x 0,2 mm)		Siyah 1, siyah 2, yeşil-sarı	PVC	Hareketli: -5°C ... +80°C Sabit: -40°C ... +80°C	230 to 238
	4 pinli	M8	4 x 0,25 mm <sup>2</sup> (14 x 0,15 mm)		Kahverengi, beyaz, mavi, siyah	PVC	Hareketli: -5°C ... +80°C Sabit: -25°C ... +80°C	194 302
		M12	4 x 0,34 mm <sup>2</sup> (19 x 0,15 mm)		Kahverengi, beyaz, mavi, siyah	PVC	Hareketli: -5°C ... +80°C Sabit: -25°C ... +80°C	194 302
		M12 Ekranlı	4 x 0,34 mm <sup>2</sup> (42 x 0,1 mm) Ekranlı: bakır örgü		Kahverengi, beyaz, mavi, siyah	PVC	Hareketli: -5°C ... +80°C Sabit: -25°C ... +80°C	199 302
		Valf konnektörleri	4 x 0,5 mm <sup>2</sup> (16 x 0,2 mm)		Siyah 1, siyah 2, siyah 3, yeşil-sarı	PVC	Hareketli: -5°C ... +80°C Sabit: -40°C ... +80°C	242
		M12 POWER	4 x 2,5 mm <sup>2</sup> (141 x 0,15 mm)		Kahverengi, beyaz, mavi, siyah	PVC	Hareketli: -20°C ... +80°C Sabit: -40°C ... +80°C	297

# Sensör/aktüatör kablolaması

## Sensör/aktüatör kablosu - kablo serisi

Tip	Pin sayısı	Uygulama	Yapı	Kesit	Kablo renkleri	Kablo izolasyonu	Sıcaklık aralığı	Sayfa
PVC Siyah	5 pinli	M12	5 x 0,34 mm <sup>2</sup> (19 x 0,15 mm)		Kahverengi, beyaz, mavi, siyah, yeşil-sarı	PVC	Hareketli: -5°C ... +80°C Sabit: -25° ... +80°C	201 302
		M12 Ekranlı	5 x 0,34 mm <sup>2</sup> (42 x 0,1 mm) Ekranlı: bakır örgü		Kahverengi, beyaz, mavi, siyah, yeşil-sarı	PVC	Hareketli: -5°C ... +80°C Sabit: -25° ... +80°C	204 302
		Valf konnektörleri	5 x 0,5 mm <sup>2</sup> (28 x 0,15 mm)		Siyah 1, siyah 2, siyah 3, siyah 4, yeşil-sarı	PVC	Hareketli: -5°C ... +80°C Sabit: -40° ... +80°C	230 to 238
		M12 POWER	5 x 2,5 mm <sup>2</sup> (141 x 0,15 mm)		Siyah 1, siyah 2, siyah 3, siyah 4, yeşil-sarı	PVC	Hareketli: -20°C ... +80°C Sabit: -40° ... +80°C	293
		M12 POWER Ekranlı	5 x 2,5 mm <sup>2</sup> (141 x 0,15 mm)		Siyah 1, siyah 2, siyah 3, siyah 4, yeşil-sarı	PVC	Hareketli: -20°C ... +80°C Sabit: -40° ... +80°C	293
	6 pinli	M12 POWER	6 x 1,5 mm <sup>2</sup> (78 x 0,15 mm)		Siyah 1, siyah 2, siyah 3, siyah 4, siyah 5, yeşil-sarı	PVC	Hareketli: -20°C ... +80°C Sabit: -40° ... +80°C	Bkz phoenix contact.net/ products
		M12 POWER Ekranlı	6 x 1,5 mm <sup>2</sup> (78 x 0,15 mm)		Siyah 1, siyah 2, siyah 3, siyah 4, siyah 5, yeşil-sarı	PVC	Hareketli: -20°C ... +80°C Sabit: -40° ... +80°C	Bkz phoenix contact.net/ products
	8 pinli	M12	8 x 0,25 mm <sup>2</sup> (14 x 0,15 mm)		Beyaz, kahverengi, yeşil, sarı, gri, pembe, mavi, kırmızı	PVC	Hareketli: -5°C ... +80°C Sabit: -25° ... +80°C	208 302
		M12 Ekranlı	8 x 0,25 mm <sup>2</sup> (32 x 0,1 mm) Ekranlı: bakır örgü ve esnek dolgu kilavuzu		Beyaz, kahverengi, yeşil, sarı, gri, pembe, mavi, kırmızı	PVC	Hareketli: -5°C ... +105°C Sabit: -25° ... +105°C	211 302
	12 pinli	M12	12 x 0,14 mm <sup>2</sup> (18 x 0,1 mm)		DIN 47100 uyumlu	PVC	Hareketli: -5°C ... +90°C Sabit: -40° ... +90°C	213 302
17 pinli	M12	17 x 0,14 mm <sup>2</sup> (18 x 0,1 mm)		DIN 47100 uyumlu	PVC	Hareketli: -5°C ... +90°C Sabit: -25° ... +90°C	213 302	
110 Siyah	4 pinli	M12 POWER	4 x 1,5 mm <sup>2</sup> (78 x 0,15 mm)		Kahverengi, beyaz, mavi, siyah	PVC	Hareketli: -20°C ... +80°C Sabit: -40° ... +80°C	291 297

Tip	Pin sayısı	Uygulama	Yapı	Kesit	Kablo renkleri	Kablo izolasyonu	Sıcaklık aralığı	Sayfa
500 Gri	3 pinli	M8	3 x 0,25 mm <sup>2</sup> (14 x 0,15 mm)		Kahverengi, mavi, siyah	PVC	Hareketli: -5°C ... +80°C Sabit: -25°C ... +80°C	188 250
		M12	3 x 0,34 mm <sup>2</sup> (19 x 0,15 mm)		Kahverengi, mavi, siyah	PVC	Hareketli: -5°C ... +80°C Sabit: -25°C ... +80°C	188 250
		M12 Ekranlı	3 x 0,34 mm <sup>2</sup> (42 x 0,1 mm) Ekranlı: bakır örgü		Kahverengi, mavi, siyah	PVC	Hareketli: -5°C ... +80°C Sabit: -25°C ... +80°C	193
	4 pinli	M8	4 x 0,25 mm <sup>2</sup> (14 x 0,15 mm)		Kahverengi, beyaz, mavi, siyah	PVC	Hareketli: -5°C ... +80°C Sabit: -25°C ... +80°C	194
		M12	4 x 0,34 mm <sup>2</sup> (19 x 0,15 mm)		Kahverengi, beyaz, mavi, siyah	PVC	Hareketli: -5°C ... +80°C Sabit: -25°C ... +80°C	194
		M12 Ekranlı	4 x 0,34 mm <sup>2</sup> (42 x 0,1 mm) Ekranlı: bakır örgü		Kahverengi, beyaz, mavi, siyah	PVC	Hareketli: -5°C ... +80°C Sabit: -25°C ... +80°C	199
	5 pinli	M12	5 x 0,34 mm <sup>2</sup> (19 x 0,15 mm)		Kahverengi, beyaz, mavi, siyah, yeşil-sarı	PVC	Hareketli: -5°C ... +80°C Sabit: -25°C ... +80°C	201
		M12 Ekranlı	5 x 0,34 mm <sup>2</sup> (42 x 0,1 mm) Ekranlı: bakır örgü		Kahverengi, beyaz, mavi, siyah, gri	PVC	Hareketli: -5°C ... +80°C Sabit: -25°C ... +80°C	204
		M12 POWER	5 x 2,5 mm <sup>2</sup> (141 x 0,15 mm)		Kahverengi, beyaz, mavi, siyah, gri	PVC	Hareketli: -20°C ... +80°C Sabit: -40°C ... +80°C	295
	8 pinli	M12	8 x 0,25 mm <sup>2</sup> (14 x 0,15 mm)		Beyaz, kahverengi, yeşil, sarı, gri, pembe, mavi, kırmızı	PVC	Hareketli: -5°C ... +80°C Sabit: -25°C ... +80°C	208
510 Gri	5 pinli	M12 POWER	5 x 1,5 mm <sup>2</sup> (78 x 0,15 mm)		Kahverengi, beyaz, mavi, siyah, gri	PVC	Hareketli: -20°C ... +80°C Sabit: -40°C ... +80°C	295
515 Siyah	5 pinli	M12	5 x 0,34 mm <sup>2</sup> (42 x 0,1 mm)		Kahverengi, beyaz, mavi, siyah, gri	PVC	Hareketli: -5°C ... +80°C Sabit: -40°C ... +80°C	201

# Sensör/aktüatör kablolaması

## Sensör/aktüatör kablosu - kablo serisi

Tip	Pin sayısı	Kullanım	Yapı	Kesit	Kablo renkleri	Kablo izolasyonu	Sıcaklık aralığı	Sayfa
534 Siyah	3-pinli	Valf konnektörleri	3 x 0,75 mm <sup>2</sup> (24 x 0,2 mm)		Siyah 1, siyah 2, yeşil-sarı	PVC	Hareketli: -5°C ... +80°C Sabit: -40°C ... +80°C	230 to 238 304
	4-pinli	Valf konnektörleri	4 x 0,75 mm <sup>2</sup> (24 x 0,2 mm)		Siyah 1, siyah 2, siyah 3, yeşil-sarı	PVC	Hareketli: -5°C ... +80°C Sabit: -40°C ... +80°C	242
	5-pinli	Valf konnektörleri	5 x 0,75 mm <sup>2</sup> (24 x 0,2 mm)		Siyah 1, siyah 2, siyah 3, siyah 4, yeşil-sarı	PVC	Hareketli: -5°C ... +80°C Sabit: -40°C ... +80°C	242 304
540 Sarı	3-pinli	M12	3 x 0,34 mm <sup>2</sup> (42 x 0,1 mm)		Kahverengi, mavi, siyah	PVC	Hareketli: -5°C ... +80°C Sabit: -25°C ... +80°C	188 250
	4-pinli	M12	4 x 0,34 mm <sup>2</sup> (42 x 0,1 mm)		Kahverengi, beyaz, mavi, siyah	PVC	Hareketli: -5°C ... +80°C Sabit: -25°C ... +80°C	194
	5-pinli	M12	5 x 0,34 mm <sup>2</sup> (42 x 0,1 mm)		Kahverengi, beyaz, mavi, siyah, gri	PVC	Hareketli: -5°C ... +80°C Sabit: -25°C ... +80°C	201
542 Sarı	3-pinli	M12	3 x 0,34 mm <sup>2</sup> (42 x 0,1 mm)		Kahverengi, mavi, siyah	PVC	Hareketli: -5°C ... +105°C Sabit: -25°C ... +105°C	188 250
	4-pinli	M12	4 x 0,34 mm <sup>2</sup> (42 x 0,1 mm)		Kahverengi, beyaz, mavi, siyah	PVC	Hareketli: -5°C ... +105°C Sabit: -25°C ... +105°C	194
	5-pinli	M12	5 x 0,34 mm <sup>2</sup> (42 x 0,1 mm)		Kahverengi, beyaz, mavi, siyah, gri	PVC	Hareketli: -5°C ... +105°C Sabit: -25°C ... +105°C	201





### PUR / PVC (sensör/aktüatör kutuları için)









Kablolar takım tezgahlarında, montaj/üretim hatlarında ve metal kesme işlemlerinde kullanılabilir. Kablolar silikon, boya veya cila tabakasını önleyen maddeleri içermez, aşınmaya karşı son derece dayanıklıdır. Dış kılıf ayrıca VDE 0472 Bölüm 803'e göre kimyasallara ve yağa karşı mükemmel direnç sunar, DIN EN 50265'e göre alev geciktiricidir ve hidrolize karşı dayanıklıdır. Dış kılıf koekstrüzyon prosesiyle imal edilir.

**Dış kılıf malzemesi**  
**İç kılıf malzemesi**

**PUR**  
**PVC**

**Min. eğilme çevrimi** 1,5 ... 2 milyon  
**Minimum eğilme yarıçapı** 10 x D  
**Travers yolu** 2 m  
**Hız** 2 m/s  
**+20°C ... +25°C arasında test edilir**

Tip	Pin sayısı	Uygulama	Yapı	Kesit	Kablo renkleri	Kablo izolasyonu	Sıcaklık aralığı	Sayfa
PUR/PVC Siyah	3-pinli, tek girişi	M8 ve QUICKON maks. 0,34 mm <sup>2</sup> 4 slot	4 x 0,34 mm <sup>2</sup> 2 x 0,75 mm <sup>2</sup>		Beyaz, yeşil, sarı, gri, kahverengi, mavi	PVC	Hareketli: -5°C ... +80°C Sabit: -40°C ... +90°C	260 266 305
		M8 ve QUICKON maks. 0,34 mm <sup>2</sup> 6 slot	6 x 0,34 mm <sup>2</sup> 2 x 0,75 mm <sup>2</sup>		Beyaz, yeşil, sarı, gri, pembe, kırmızı, kahverengi, mavi	PVC	Hareketli: -5°C ... +80°C Sabit: -40°C ... +90°C	260 266 305
		M8 ve QUICKON maks. 0,34 mm <sup>2</sup> 8 slot	8 x 0,34 mm <sup>2</sup> 2 x 0,75 mm <sup>2</sup>		Beyaz, yeşil, sarı, gri, pembe, kırmızı, siyah, mor, kahverengi, mavi	PVC	Hareketli: -5°C ... +80°C Sabit: -40°C ... +90°C	260 266 305
		M8 10 slot	10 x 0,34 mm <sup>2</sup> 2 x 0,75 mm <sup>2</sup>		Beyaz, yeşil, sarı, gri, pembe, kırmızı, siyah, mor, beyaz-pembe, pembe-kahve- rengi, kahverengi, mavi	PVC	Hareketli: -5°C ... +80°C Sabit: -40°C ... +90°C	260 305
	4-pinli, çift girişi	QUICKON maks. 0,34 mm <sup>2</sup> 4 slot	8 x 0,34 mm <sup>2</sup> 2 x 0,75 mm <sup>2</sup>		Beyaz, yeşil, sarı, gri, gri-pembe, kırmızı-mavi, beyaz-yeşil, kahverengi-yeşil, kahverengi, mavi	PVC	Hareketli: -5°C ... +80°C Sabit: -40°C ... +90°C	266
		M8 ve QUICKON maks. 0,34 mm <sup>2</sup> 8 slot	16 x 0,34 mm <sup>2</sup> 2 x 0,75 mm <sup>2</sup>		Beyaz, yeşil, sarı, gri, pembe, kırmızı, siyah, mor, gri-pembe, kırmızı-mavi, beyaz-yeşil, kahverengi-yeşil, beyaz-sarı, sarı-kahverengi, beyaz-gri, gri-kahverengi, kahverengi, mavi	PVC	Hareketli: -5°C ... +80°C Sabit: -40°C ... +90°C	260 266 305

Tip	Pin sayısı	Uygulama	Yapı	Kesit	Kablo renkleri	Kablo izolasyonu	Sıcaklık aralığı	Sayfa
PUR/PVC Siyah	4-pinli, tek girişli	M12 ve QUICKON maks. 0,75 mm <sup>2</sup> 4 slot	4 x 0,34 mm <sup>2</sup> 3 x 0,75 mm <sup>2</sup>		Beyaz, yeşil, sarı, gri, kahverengi, mavi, yeşil-sarı	PVC	Hareketli: -5°C ... +80°C Sabit: -40°C ... +90°C	262 264 267 305
		M12 ve QUICKON maks. 0,75 mm <sup>2</sup> 6 slot	6 x 0,34 mm <sup>2</sup> 3 x 0,75 mm <sup>2</sup>		Beyaz, yeşil, sarı, gri, pembe, kırmızı, kahverengi, mavi, yeşil-sarı	PVC	Hareketli: -5°C ... +80°C Sabit: -40°C ... +90°C	262 264 267 305
		M12 ve QUICKON maks. 0,75 mm <sup>2</sup> 8 slot	8 x 0,34 mm <sup>2</sup> 3 x 0,75 mm <sup>2</sup>		Beyaz, yeşil, sarı, gri, pembe, kırmızı, siyah, mor, kahverengi, mavi, yeşil-sarı	PVC	Hareketli: -5°C ... +80°C Sabit: -40°C ... +90°C	262 264 267 305
	5-pinli, çift girişli	M12 4 slot	8 x 0,50 mm <sup>2</sup> 3 x 1,00 mm <sup>2</sup>		Beyaz, yeşil, sarı, gri, gri-pembe, kırmızı-mavi, beyaz-yeşil, kahverengi-yeşil, kahverengi, mavi, yeşil-sarı	PVC	Hareketli: -5°C ... +80°C Sabit: -40°C ... +90°C	262 264 305
		M12 6 slot	12 x 0,50 mm <sup>2</sup> 3 x 1,00 mm <sup>2</sup>		Beyaz, yeşil, sarı, gri, pembe, kırmızı, gri-pembe, kırmızı-mavi, beyaz-yeşil, kahverengi-yeşil, beyaz-sarı, sarı-kahverengi, kahverengi, mavi, yeşil-sarı	PVC	Hareketli: -5°C ... +80°C Sabit: -40°C ... +90°C	262 264 305
		M12 8 slot	16 x 0,50 mm <sup>2</sup> 3 x 1,00 mm <sup>2</sup>		Beyaz, yeşil, sarı, gri, pembe, kırmızı, siyah, mor, gri-pembe, kırmızı-mavi, beyaz-yeşil, kahverengi-yeşil, beyaz-sarı, sarı-kahverengi, beyaz-gri, gri-kahverengi, kahverengi, mavi, yeşil-sarı	PVC	Hareketli: -5°C ... +80°C Sabit: -40°C ... +90°C	262 264 305

# Sensör/aktüatör kabloları

## Sensör/aktüatör kutuları - kablo serisi

### PUR / PVC ekranlı (sensör/aktüatör kutuları için)



Kablolar takım tezgahlarında, montaj/üretim hatlarında ve metal kesme işlemlerinde kullanılabilir. Analog sinyaller elektromanyetik etkilere karşı %85 kalay kaplı bakır örgüyle korunur. Kablolar silikon, boya veya cila tabakasını önleyen maddeleri içermez, aşınmaya karşı son derece dayanıklıdır. Dış kılıf ayrıca VDE 0472 Bölüm 803'e göre kimyasallara ve yağa karşı mükemmel direnç sunar, DIN EN 50265'e göre alev geciktiricidir ve hidrolize karşı dayanıklıdır.

nar, DIN EN 50265'e göre alev geciktiricidir ve hidrolize karşı dayanıklıdır.

**Dış kılıf malzemesi**  
**İç kılıf malzemesi**

**PUR**  
**PVC**

**Min. eğilme çevrimi** 1,5 ... 2 milyon  
**Minimum eğilme yarıçapı** 10 x D  
**Travers yolu** 2 m  
**Hız** 2 m/s  
**+20°C ... +25°C arasında test edilir**

Tip	Pin sayısı	Uygulama	Yapı	Kesit	Kablo renkleri	Kablo izolasyonu	Sıcaklık aralığı	Sayfa
PUR/PVC ekranlı Siyah	5-pinli, çift girişli	M12 4 slot	8 x 0,50 mm <sup>2</sup> 3 x 1,00 mm <sup>2</sup>		Beyaz, yeşil, sarı, gri, gri-pembe, kırmızı-mavi, beyaz-yeşil, kahverengi-yeşil, kahverengi, mavi, yeşil-sarı	PVC	Hareketli: -5°C ... +80°C Sabit: -40°C ... +90°C	305
		M12 6 slot	12 x 0,50 mm <sup>2</sup> 3 x 1,00 mm <sup>2</sup>		Beyaz, yeşil, sarı, gri, pembe, kırmızı, gri-pembe, kırmızı-mavi, beyaz-yeşil, kahverengi-yeşil, beyaz-sarı, sarı-kahverengi, kahverengi, mavi, yeşil-sarı	PVC	Hareketli: -5°C ... +80°C Sabit: -40°C ... +90°C	305
		M12 8 slot	16 x 0,50 mm <sup>2</sup> 3 x 1,00 mm <sup>2</sup>		Beyaz, yeşil, sarı, gri, pembe, kırmızı, siyah, mor, gri-pembe, kırmızı-mavi, beyaz-yeşil, kahverengi-yeşil, beyaz-sarı, sarı-kahverengi, beyaz-gri, gri-kahverengi, kahverengi, mavi, yeşil-sarı	PVC	Hareketli: -5°C ... +80°C Sabit: -40°C ... +90°C	305

### PVC - gıda endüstrisi için (sensör/aktüatör kutuları için)



Temizleme maddelerine dayanıklı ana kablo sıçrama bölgesinde kullanılır. Kir tutmayan tasarımlı sinyal dağıtımı için paslanmaz çelik sensör/aktüatör kutularımızla birlikte kullanılabilir. Kablo, IEC 60332-1-2 ve UL 758 FT2'ye göre alev dayanıklıdır ve DIN EN 60811-404 uyarınca yağa dayanıklı bir dış kılıf içerir.

**Dış kılıf malzemesi** PVC  
**Minimum eğilme yarıçapı** 5 x D  
**Sabit** 10 x D  
**Hareketli**

Tip	Pin sayısı	Uygulama	Yapı	Kesit	Kablo renkleri	Kablo izolasyonu	Sıcaklık aralığı	Sayfa
PVC Siyah	5-pinli, çift girişli	M12 8 slot	16 x 0,50 mm <sup>2</sup> 3 x 1,00 mm <sup>2</sup>		Beyaz, yeşil, sarı, gri, pembe, kırmızı, siyah, mor, gri-pembe, kırmızı-mavi, beyaz-yeşil, kahverengi-yeşil, beyaz-sarı, sarı-kahverengi, beyaz-gri, gri-kahverengi, kahverengi, mavi, yeşil-sarı	PVC	Hareketli: -5°C ... +90°C Sabit: -40°C ... +90°C	Bkz phoenix contact.net/ products

## Halojen içermeyen PUR (sensör/aktüatör kutuları için)



Hareketli kablo kanallarında, döner tablolarla kullanılan esnek kontrol kablolarıdır ve ekstrem ortam şartları için makine kontrol kabloları olarak kullanılır. Kontrol kabloları uzun servis ömrüyle bükülme yüklerine dayanıklıdır. Özel PUR dış kılıf VDE 0472 Bölüm 803'e göre göre yağa, soğutma maddelerine ve diğer kimyasallara karşı mükemmel dayanım gösterir. Ek özellikler: halojen ve

PVC içermez, silikon içermez ve boya veya vernikle kaplamayı engelleyen, hidrolize dirençli ve alev geciktiricili DIN EN 50265'e uygun maddeler.

Dış kılıf malzemesi	PUR
Min. eğilme çevrimi	1,5 ... 2 milyon
Minimum eğilme yarıçapı	10 x D
Travers yolu	2 m
Hız	2 m/s
+20°C ... +25°C arasında test edilir	

Tip	Pin sayısı	Uygulama	Yapı	Kesit	Kablo renkleri	Kablo izolasyonu	Sıcaklık aralığı	Sayfa
PUR Siyah	5-pinli, çift girişli	M12 4 slot	8 x 0,50 mm <sup>2</sup> 3 x 1,00 mm <sup>2</sup>		Beyaz, yeşil, sarı, gri, gri-pembe, kırmızı-mavi, beyaz-yeşil, kahverengi-yeşil, kahverengi, mavi, yeşil-sarı	PP	Hareketli: -5°C ... +80°C Sabit: -40°C ... +90°C	264 305
		M12 6 slot	12 x 0,50 mm <sup>2</sup> 3 x 1,00 mm <sup>2</sup>		Beyaz, yeşil, sarı, gri, pembe, kırmızı, gri-pembe, kırmızı-mavi, beyaz-yeşil, kahverengi-yeşil, beyaz-sarı, sarı-kahverengi, kahverengi, mavi, yeşil-sarı	PP	Hareketli: -5°C ... +80°C Sabit: -40°C ... +90°C	264 305
		M12 8 slot	16 x 0,50 mm <sup>2</sup> 3 x 1,00 mm <sup>2</sup>		Beyaz, yeşil, sarı, gri, pembe, kırmızı, siyah, mor, gri-pembe, kırmızı-mavi, beyaz-yeşil, kahverengi-yeşil, beyaz-sarı, sarı-kahverengi, beyaz-gri, gri-kahverengi, kahverengi, mavi, yeşil-sarı	PP	Hareketli: -5°C ... +80°C Sabit: -40°C ... +90°C	264 305

## 80 MC - çok esnek (sensör/aktüatör kutuları için)



Hareketli kablo kanalları ve endüstriyel robotlarda mükemmel kullanım sunan daimi esnek kablolar. Kablolar uzun süreli dayanıklılıklarıyla bükülme yüklerine dayanıklıdır. Özel PUR dış kılıf DIN EN 60811-2-1'e göre yağ ve kimyasallara ve hidrolize karşı mükemmel dayanım gösterir.

Kablo ayrıca DIN EN 50265-2-1'e göre alev geciktiricidir ve halojen içermez.

Dış kılıf malzemesi	PUR
Min eğilme çevrimi	5 milyon
Minimum eğilme yarıçapı	10 x D
Travers yolu	5 m
İvme	5 m/s <sup>2</sup>
Hız	3 m/s
Burulma açısı	± 120°
Min. torsiyon çevrimi	3 milyon
Test uzunluğu	1 m
+20°C ... +25°C arasında test edilir	

Tip	Pin sayısı	Uygulama	Yapı	Kesit	Kablo renkleri	Kablo izolasyonu	Sıcaklık aralığı	Sayfa
80MC Siyah	5-pinli, çift girişli	M12 8 slot	16 x 0,50 mm <sup>2</sup> 3 x 1,00 mm <sup>2</sup>		Beyaz, yeşil, sarı, gri, pembe, kırmızı, siyah, mor, gri-pembe, kırmızı-mavi, beyaz-yeşil, kahverengi-yeşil, beyaz-sarı, sarı-kahverengi, beyaz-gri, gri-kahverengi, kahverengi, mavi, yeşil-sarı	PP	Hareketli: +5°C ... +70°C Sabit: -30°C ... +70°C	305



Uzun servis ömrü sağlamak ve maliyetleri azaltmak için SAC kabloların ağır endüstriyel ortamlardaki montaj bilgileri ilerleyen sayfalarda verilmiştir.

### Eğilme yarıçapı

Hareketli montajda büyük eğilme yarıçapı avantajlıdır. Eğilme yarıçapı büyüdükçe harekete bağlı oluşan gerilmeler azalır. Bu da kablo ömrünü uzatır (kabloya özgü minimum eğilme yarıçapı dikkate alınmalıdır).

### Yük

Bağlantı noktasında yeterli kablo döngüsü oluşturarak malzemenin erken yaşlanmasını önler. Bu oluşabilecek tüm ilave stresi absorbe eder.

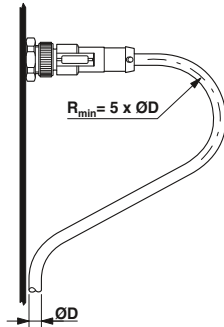

Sabit montaj

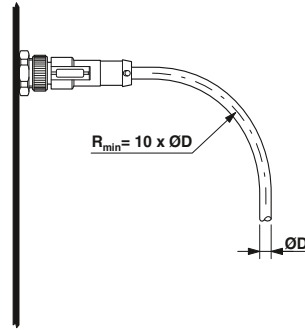
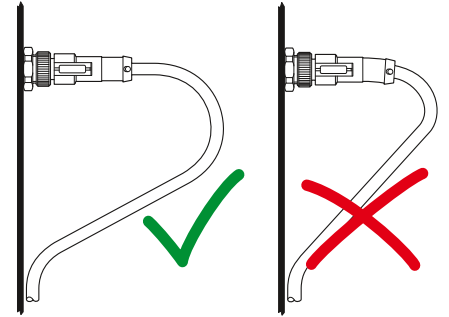

Hareketli montaj

### Konnektörler için gergi kilidi

Konnektörleri monte ederken oluşabilecek gerilme yüklerine karşı korunmalarını sağlayın. Bu, özellikle hareketli montajlar için geçerlidir. Kabloları kablo bağlarıyla destekleyin.

### Hareketli montaj

Hareketli montajda gerilme kuvvetlerini en iyi şekilde absorbe etmek için doğru kablo boyları temin edilmelidir. Bu, kablo döngüleri ve C Hareketli kablo kanalları kullanılarak uygulanabilir.

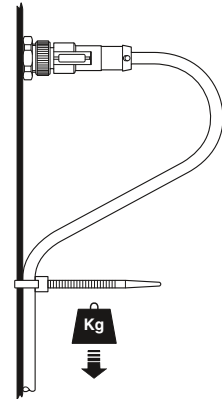

**Besleme zincirlerindeki kablolar**

Mümkün oldukça kablolar besleme zinciri içinde tek tek ve yan yana döşenmelidir. Çeşitli kablolar arasına izolasyon segmentleri veya köprüler yerleştirilmelidir. Veya kablolar nötr bölgedeki ayrı montaj deliklerinde düzenlenebilir.

Dış çapları birbirinden çok farklı kabloların yan yana veya üst üste döşenmesi tavsiye edilmez. Ancak yapısal nedenlerden dolayı bu önlenemiyorsa, makul servis ömrü elde etmek için izolasyon ve/veya ara segmentleri monte edilmelidir. Her kablo arasına izolasyon segmentleri monte etmek mümkün değilse dış çapı <10 mm olan kabloların kılavuz hortum içinde gevşek döşenmesini öneririz. Bunu yaparken benzer kesitteki kabloları kombine edin.

Kablo dağıtımı yaparken ağır kabloların dış tarafa döşenmesine dikkat edin (hafif SAC kablolar iç tarafa döşenir). Her iki tarafta veya en azından hareketli kablo kanalının hareketli ucunda bir gergi kilidi olmasını sağlayın. Bir kılavuz değer olarak, bükülme hareketi ucu ile bağlantı parçası arasındaki mesafe dış çapın 20 ila 30 katı olmalıdır.

Hareketli kablo kanallarının pozitif sürülen çalışmada olmaması için kablolar eğilme yarıçapı içinde rahatça hareket etmelidir. Kılavuz değer: dış çapın %10'u boş alan olarak ayrılmalıdır.

**Açıklama:** Kabloları döşerken hareketli kablo kanal üreticisinin bilgilerini dikkate alın.

**Kablo gruplama**

Kabloları gruplarken kabloların grup içinde rahatça hareket etmesini sağlayın. Kablolar deforme olmamalıdır. Çok farklı dış çapa sahip kablolar sadece köprüler kullanıldığında yan yana döşenmelidir.

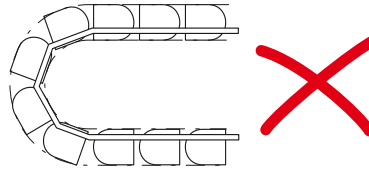
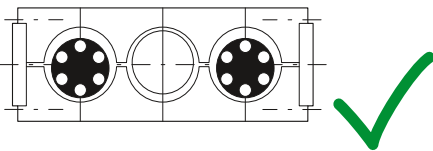
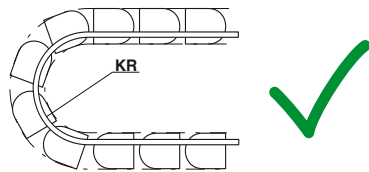
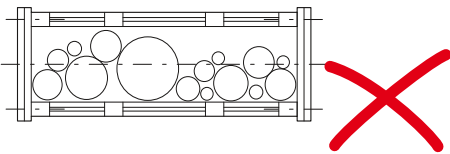
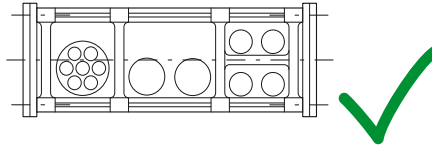
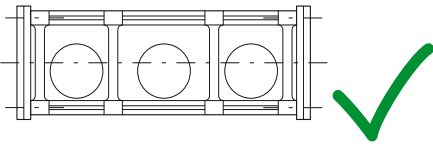
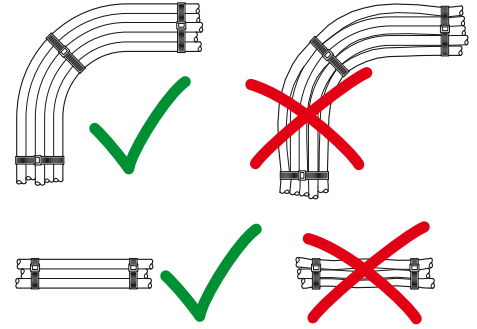

KR = eğim çapı





# Geçmeli data konnektörleri ve kabloları

Karmaşık otomasyon süreçleri yüksek veri hacminin yüksek hızda iletilmesini gerektirir. Phoenix Contact'ın endüstriyel kullanıma uygun konnektörleriyle veriyi güvenli taşıyın.

Ağ kurulurken Endüstriyel Ethernet ve PROFINET'in yanında EtherCAT® için de çözümler sunuyoruz. Ayrıca PROFIBUS, CANopen®/DeviceNet™ ve FOUNDATION Fieldbus sistemleri için komponentler sunuyoruz.

Ürün gamı montajlı kablolar, kablo konnektörleri, cihaz konnektörleri ve sahada monte edilen konnektörleri kapsar. FO ve bakır kablolarda yenilikçi bağlantı teknolojili konnektör sistemleri de sunuyoruz. Bunlar hızlı ve güvenli şekilde alet kullanmadan bağlanabilir.

Ağlar ve fieldbus sistemleri için aktif komponentler Katalog 6'da bulunabilir.

## Bakır bazlı data konnektörleri

- 10 Gbps'ye kadar gelecekte bağımsız yüksek hızlı kablolama
- IP20, IP65/IP67 ve IP69K çözümleri
- IDC, Push-in, Krimp-, yaylı, veya pierce bağlantı

## Fiber optik bazlı data konnektörleri

- 40 Gbps'ye kadar iletim hızları
- IP20 ve IP65/IP67 çözümleri
- POF, PCF ve GOF fiber tipleri (multi ve single mode)

**i** Web kodunuz: **#0296**

<b>Sisteme genel bakış - network</b>	<b>338</b>
<b>Sisteme genel bakış - fieldbus'lar</b>	<b>340</b>
<b>Ağ komponentleri</b>	
M12 konnektörler	<b>342</b>
Versiyon 6 konnektörler	<b>350</b>
Versiyon 14 konnektörler	<b>357</b>
IP20 konnektörler	<b>372</b>
Aksesuarlar	<b>383</b>
Patch kablosu	<b>386</b>
Montajlı kablolar	<b>392</b>
Montajlı FO kablolar	<b>406</b>
<b>Fieldbus komponentleri</b>	
M12 konnektörler	<b>422</b>
M12 cihaz konnektörleri	<b>424</b>
Montajlı kablolar	<b>428</b>
AS-Interface	<b>438</b>
D-SUB konnektörler	<b>444</b>
<b>D-SUB konnektörler</b>	<b>450</b>
<b>USB konnektörleri</b>	<b>452</b>
<b>Kablo serisi</b>	<b>454</b>

# Geçmeli data konnektörleri ve kabloları

## Sisteme genel bakış - network



Ethernet

Ethernet

Ethernet

Ethernet



EtherNet/IP

EtherNet/IP

<b>Uygulama alanı</b>	Ethernet M8 (4-pinli) Tüm endüstriyel ortamlar	Ethernet M12 (4-pinli) Tüm endüstriyel ortamlar	Ethernet M12 (8-pinli) Tüm endüstriyel ortamlar	Ethernet M12/10G (8-pinli) Tüm endüstriyel ortamlar	Ethernet hibrit M12 (8-pos.) Tüm endüstriyel ortamlar
<b>Topoloji</b>	Yıldız, ağaç veya hat topoloji	Yıldız, ağaç veya hat topoloji	Yıldız, ağaç veya hat topoloji	Yıldız, ağaç veya hat topoloji	Yıldız, ağaç veya hat topoloji
<b>Veri iletimi</b>	100 Mbps'ye kadar	100 Mbps'ye kadar	1 Gbps'ye kadar	10 Gbps'ye kadar	100 Mbps'ye kadar

### Özel konnektörler

Ekranlı kros M12

M12, Y-ekranlı

Pin ataması	Konnektör			Konnektör			Konnektör			Konnektör		
	Sinyal tanımı	RJ45	M8	Sinyal tanımı	RJ45	M12	Sinyal tanımı	RJ45	M12	Sinyal tanımı	M12	
TD+	1	1	TD+	1	1	D1+	1	6	D1+	1	TD+	1
TD-	2	4	TD-	2	3	D1-	2	4	D1-	2	TD-	2
RD+	3	2	RD+	3	2	D3-	5	1	D3-	5	RD+	3
RD-	6	3	RD-	6	4	D3+	4	7	D3+	4	RD-	4
						D2+	3	5	D2+	3		
						D2-	6	8	D2-	6		
						D4+	7	2	D4+	7		
						D4-	8	3	D4-	8		

### Sinyal tanımı Kablo ataması

Kablo rengi	Sinyal	Kablo rengi	Sinyal	Kablo rengi	Sinyal	Kablo rengi	Sinyal	Kablo rengi	Sinyal
YE	TD+	WHOG	TD+	WHOG	D1+	WHOG	D1+	WHOG	TD+
OG	TD-	OG	TD-	OG	D1-	OG	D1-	OG	TD-
WH	RD+	WHGN	RD+	WHBU	D3-	WHBU	D3-	WHGN	RD+
BU	RD-	GN	RD-	BU	D3+	BU	D3+	GN	RD-
				WHGN	D2+	WHGN	D2+	BU	
				GN	D2-	GN	D2-	WH	
				WHBN	D4+	WHBN	D4+	BN	
				BN	D4-	BN	D4-	BK	

### Segment uzunluğu

Hub/switch'ten nihai cihaza kadar 100 m	Hub/switch'ten nihai cihaza kadar 100 m	Hub/switch'ten nihai cihaza kadar 100 m	Hub/switch'ten nihai cihaza kadar 100 m	Hub/switch'ten nihai cihaza kadar 100 m	Hub/switch'ten nihai cihaza kadar 100 m
---	---	---	---	---	---

### Kullanıcı organizasyonu

www.odva.org (EtherNet/IP™)

www.odva.org (EtherNet/IP™)

### Kablo standardizasyonu

ISO/IEC 24702	ISO/IEC 24702	ISO/IEC 24702 (Ethernet) IEC 61784-5-2 (EtherNet/IP™)	ISO/IEC 24702 (Ethernet) IEC 61784-5-2 (EtherNet/IP™)	
---------------	---------------	--	--	--

### Konnektör pin dağılımları

Erkek	Dişi	Erkek	Dişi	Erkek	Dişi	Erkek	Dişi	Erkek	Dişi
M8, 4-pinli		M12, 4-pinli., D-kodlu		M12, 8-pinli, A-kodlu		M12, 8-pinli, X-kodlu		M12, hibrit, 8-pinli, Y-kodlu	
RJ45, 8-pinli		RJ45, 8-pinli		RJ45, 8-pinli		RJ45, 8-pinli			

<b>RJ45 konnektörler</b>	-	Sayfa 372	Sayfa 372	Sayfa 372	-
<b>M12 konnektörler</b>	-	Sayfa 343	Sayfa 343	Sayfa 342	-
<b>Kablolar</b>	Sayfa 394	Sayfa 398	Sayfa 400	Sayfa 402	Sayfa 405
<b>Web kodu</b>	#0957	#0957	#0957	#0957	#0957



Otomotiv endüstrisinde üretim, proses otomasyonu	Otomotiv endüstrisinde üretim, proses otomasyonu	Otomotiv endüstrisinde üretim, proses otomasyonu	Otomasyon teknolojisi	Motion control uygulamaları	Otomasyon teknolojisi
Tipik olarak aktif yıldız topolojisi	Yıldız, hat, ring ve ağaç yapıları Hibrid formlar da desteklenir.	Yıldız, hat, ring ve ağaç yapıları Hibrid formlar da desteklenir.	Hat, ağaç, yıldız ve bunların kombinasyonları	Hat, ring ve hiyerarşik, kaskad network yapıları	Yıldız, ağaç ve hat topoloji
10 Gbps'ye kadar	100 Mbps	1 Gbps - 10 Gbps	100 Mbps, Gigabit Ethernet'e yükseltme mümkün	100 Mbps hızlı Ethernet	Gigabit Ethernet'e kadar

Ekranlı kros M12

2+4 Güç/Ethernet bağlantı teknolojisi (IP65 ve IP67)

Sinyal tanımı	Konnektör		Sinyal tanımı	Konnektör		Sinyal tanımı	Konnektör		Sinyal tanımı	Konnektör		Sinyal tanımı	Konnektör	
	RJ45	M12		RJ45	M12		RJ45	M12		RJ45	M12		RJ45	M12
D1+	1	1	TD+	1	1	D1+	1	1	TD+	1	1	TD+	2	2
D1-	2	2	TD-	2	3	D1-	2	2	TD-	2	3	TD-	1	3
D3-	5	7	RD+	3	2	D3-	5	7	RD+	3	2	RD+	3	5
D3+	4	8	RD-	6	4	D3+	4	8	RD-	6	4	RD-	6	8
D2+	3	3				D2+	3	3						
D2-	6	4				D2-	6	4						
D4+	7	5				D4+	7	5						
D4-	8	6				D4-	8	6						

Kablo rengi	Sinyal	Kablo rengi	Sinyal	Kablo rengi	Sinyal	Kablo rengi	Sinyal	Kablo rengi	Sinyal	Kablo rengi	Sinyal
WHOG	D1+	YE	TD+	WHOG	D1+	YE	TD+	YE	TD+	n. c.	
OG	D1-	OG	TD-	OG	D1-	OG	TD-	OG	TD-	OG	TD-
WHBU	D3-	WH	RD+	WHBU	D3-	WH	RD+	WH	RD+	WHOG	TD+
BU	D3+	BU	RD-	BU	D3+	BU	RD-	BU	RD-	n. c.	
WHGN	D2+	WHGN	D2+	WHGN	D2+	WHGN	D2+			WHGN	RD+
GN	D2-	GN	D2-	GN	D2-	GN	D2-			BU	
WHBN	D4+	WHBN	D4+	WHBN	D4+	WHBN	D4+			BN	
BN	D4-	BN	D4-	BN	D4-	BN	D4-			GN	RD-

Hub/switch'ten nihai cihaza kadar 100 m	Hub/switch'ten nihai cihaza kadar 100 m	Hub/switch'ten nihai cihaza kadar 100 m	Hub/switch'ten nihai cihaza kadar 100 m	Hub/switch'ten nihai cihaza kadar 100 m	Hub/switch'ten nihai cihaza kadar 100 m
---	---	---	---	---	---

<a href="http://www.cc-link.org">www.cc-link.org</a>	<a href="http://www.profinet.com">www.profinet.com</a>	<a href="http://www.profinet.com">www.profinet.com</a>	<a href="http://www.ethercat.org">www.ethercat.org</a>	<a href="http://www.sercos.de">www.sercos.de</a>	<a href="http://www.varan-bus.net">www.varan-bus.net</a>
--	--	--	--	--	--

IEEE 802,3	IEC 61784-5-3	IEC 61784-5-3	IEC 61784-5-12	IEC 61784-5-16	
------------	---------------	---------------	----------------	----------------	--

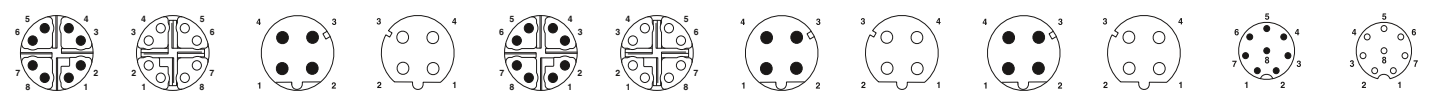

Erkek	Dişi	Erkek	Dişi	Erkek	Dişi	Erkek	Dişi	Erkek	Dişi	Erkek	Dişi
-------	------	-------	------	-------	------	-------	------	-------	------	-------	------

M12, 8-pinli, X-kodlu	M12, 4-pinli., D-kodlu	M12, 8-pinli, X-kodlu	M12, 4-pinli., D-kodlu	M12, 4-pinli., D-kodlu	M12, 8-pinli, A-kodlu
-----------------------	------------------------	-----------------------	------------------------	------------------------	-----------------------

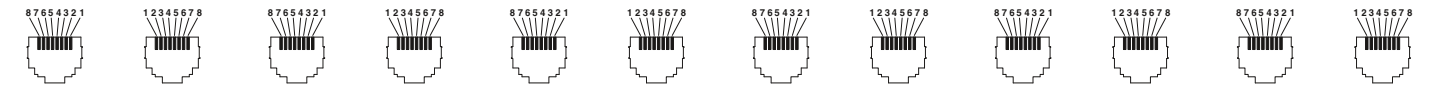

Erkek	Dişi	Erkek	Dişi	Erkek	Dişi	Erkek	Dişi	Erkek	Dişi	Erkek	Dişi
-------	------	-------	------	-------	------	-------	------	-------	------	-------	------

RJ45, 8-pinli	RJ45, 8-pinli	RJ45, 8-pinli	RJ45, 8-pinli	RJ45, 8-pinli	RJ45, 8-pinli
---------------	---------------	---------------	---------------	---------------	---------------

Sayfa 372	Sayfa 373	Sayfa 373	Sayfa 373	Sayfa 373	Sayfa 372
Sayfa 342	Sayfa 343	Sayfa 342	Sayfa 343	Sayfa 343	Sayfa 343
Sayfa 402	Sayfa 396	-	Sayfa 396	-	-
#0957	#0957	#0957	#0957	#0957	#0957

# Geçmeli data konnektörleri ve kabloları

## Sisteme genel bakış - fieldbus'lar



Uygulama alanı	Sensör/aktuatör seviyesi, proses otomasyonu, izleme PC'si	Kontrolörlerin ağa entegrasyonu için dağıtılmış I/O cihazları	Patlama riskli bölgeler için proses otomasyonu (Ex bölge 0 ve 1)	Otomasyon teknolojisi																																																																																								
Topoloji	Aktif ring yapısı	Fiziksel network tasarımına bağlı olarak hat, ağaç, ring veya yıldız	Hat, ağaç veya ring	Line																																																																																								
Veri iletimi	Segment uzunluğuna bağlı olarak 500 kbps ve 16 Mbps arasında	12 Mbps'ye kadar	31,25 kbps'ye kadar	500 kBaud'a kadar																																																																																								
Özel konnektörler																																																																																												
Pin ataması	<table border="1"> <thead> <tr> <th>Sinyal tanımı</th> <th colspan="2">Konnektör</th> </tr> <tr> <th></th> <th>D-SUB 9</th> <th>M12</th> </tr> </thead> <tbody> <tr> <td>DO</td> <td>1</td> <td>2</td> </tr> <tr> <td>DO</td> <td>6</td> <td>1</td> </tr> <tr> <td>DI</td> <td>2</td> <td>4</td> </tr> <tr> <td>DI</td> <td>7</td> <td>3</td> </tr> <tr> <td>GND</td> <td>3</td> <td>5</td> </tr> </tbody> </table>	Sinyal tanımı	Konnektör			D-SUB 9	M12	DO	1	2	DO	6	1	DI	2	4	DI	7	3	GND	3	5	<table border="1"> <thead> <tr> <th>Sinyal tanımı</th> <th colspan="2">Konnektör</th> </tr> <tr> <th></th> <th>D-SUB 9</th> <th>M12</th> </tr> </thead> <tbody> <tr> <td>A kablosu</td> <td>8</td> <td>2</td> </tr> <tr> <td>B kablosu</td> <td>3</td> <td>4</td> </tr> </tbody> </table>	Sinyal tanımı	Konnektör			D-SUB 9	M12	A kablosu	8	2	B kablosu	3	4	<table border="1"> <thead> <tr> <th>Sinyal tanımı</th> <th colspan="2">Konnektör</th> </tr> <tr> <th></th> <th>M12</th> <th></th> </tr> </thead> <tbody> <tr> <td>DATA+</td> <td>1</td> <td></td> </tr> <tr> <td>DATA-</td> <td>3</td> <td></td> </tr> <tr> <td>Ekran</td> <td>4</td> <td></td> </tr> </tbody> </table>	Sinyal tanımı	Konnektör			M12		DATA+	1		DATA-	3		Ekran	4		<table border="1"> <thead> <tr> <th>Sinyal tanımı</th> <th colspan="4">Konnektör</th> </tr> <tr> <th></th> <th>COMBICON</th> <th>M12</th> <th>7/8"</th> <th>M8</th> </tr> </thead> <tbody> <tr> <td>CAN_L</td> <td>2</td> <td>5</td> <td>5</td> <td>5</td> </tr> <tr> <td>CAN_H</td> <td>4</td> <td>4</td> <td>4</td> <td>3</td> </tr> <tr> <td>CAN_ODV</td> <td>4</td> <td>4</td> <td>4</td> <td>3</td> </tr> <tr> <td>V+</td> <td>5</td> <td>2</td> <td>2</td> <td>2</td> </tr> <tr> <td>V-</td> <td>1</td> <td>3</td> <td>3</td> <td>4</td> </tr> <tr> <td>Kanal</td> <td>3</td> <td>1</td> <td>1</td> <td>1</td> </tr> </tbody> </table>	Sinyal tanımı	Konnektör					COMBICON	M12	7/8"	M8	CAN_L	2	5	5	5	CAN_H	4	4	4	3	CAN_ODV	4	4	4	3	V+	5	2	2	2	V-	1	3	3	4	Kanal	3	1	1	1
Sinyal tanımı	Konnektör																																																																																											
	D-SUB 9	M12																																																																																										
DO	1	2																																																																																										
DO	6	1																																																																																										
DI	2	4																																																																																										
DI	7	3																																																																																										
GND	3	5																																																																																										
Sinyal tanımı	Konnektör																																																																																											
	D-SUB 9	M12																																																																																										
A kablosu	8	2																																																																																										
B kablosu	3	4																																																																																										
Sinyal tanımı	Konnektör																																																																																											
	M12																																																																																											
DATA+	1																																																																																											
DATA-	3																																																																																											
Ekran	4																																																																																											
Sinyal tanımı	Konnektör																																																																																											
	COMBICON	M12	7/8"	M8																																																																																								
CAN_L	2	5	5	5																																																																																								
CAN_H	4	4	4	3																																																																																								
CAN_ODV	4	4	4	3																																																																																								
V+	5	2	2	2																																																																																								
V-	1	3	3	4																																																																																								
Kanal	3	1	1	1																																																																																								
Sinyal tanımı, kablo ataması	<table border="1"> <thead> <tr> <th>Kablo rengi</th> <th>Sinyal</th> </tr> </thead> <tbody> <tr> <td>YE</td> <td>DO</td> </tr> <tr> <td>GN</td> <td>DO</td> </tr> <tr> <td>GY</td> <td>DI</td> </tr> <tr> <td>PK</td> <td>DI</td> </tr> <tr> <td>BN</td> <td>GND</td> </tr> <tr> <td>WH</td> <td>NC</td> </tr> </tbody> </table>	Kablo rengi	Sinyal	YE	DO	GN	DO	GY	DI	PK	DI	BN	GND	WH	NC	<table border="1"> <thead> <tr> <th>Kablo rengi</th> <th>Sinyal</th> </tr> </thead> <tbody> <tr> <td>GN</td> <td>A kablosu</td> </tr> <tr> <td>RD</td> <td>B kablosu</td> </tr> </tbody> </table>	Kablo rengi	Sinyal	GN	A kablosu	RD	B kablosu	<table border="1"> <thead> <tr> <th>Kablo rengi</th> <th>Sinyal</th> </tr> </thead> <tbody> <tr> <td>OG</td> <td>DATA+</td> </tr> <tr> <td>BU</td> <td>DATA-</td> </tr> </tbody> </table> <p>Esnek dolgu kılavuzu</p>	Kablo rengi	Sinyal	OG	DATA+	BU	DATA-	<table border="1"> <thead> <tr> <th>Kablo rengi</th> <th>Sinyal</th> </tr> </thead> <tbody> <tr> <td>BU</td> <td>CAN_L</td> </tr> <tr> <td>WH</td> <td>CAN_H</td> </tr> <tr> <td>RD</td> <td>V+</td> </tr> <tr> <td>BK</td> <td>V-</td> </tr> </tbody> </table>	Kablo rengi	Sinyal	BU	CAN_L	WH	CAN_H	RD	V+	BK	V-																																																				
Kablo rengi	Sinyal																																																																																											
YE	DO																																																																																											
GN	DO																																																																																											
GY	DI																																																																																											
PK	DI																																																																																											
BN	GND																																																																																											
WH	NC																																																																																											
Kablo rengi	Sinyal																																																																																											
GN	A kablosu																																																																																											
RD	B kablosu																																																																																											
Kablo rengi	Sinyal																																																																																											
OG	DATA+																																																																																											
BU	DATA-																																																																																											
Kablo rengi	Sinyal																																																																																											
BU	CAN_L																																																																																											
WH	CAN_H																																																																																											
RD	V+																																																																																											
BK	V-																																																																																											
Segment uzunluğu	İki cihaz arasında 400 metre segment uzunluğu; maks. 13 km toplam uzunluk	Bakır ile 1200 m'ye kadar, fiber optik ile 15 km'ye kadar	Maks. 1900 m	500 m'ye kadar																																																																																								
Kullanıcı organizasyonu	www.interbusclub.com	www.profibus.com	www.profibus.com	www.odva.org																																																																																								
Kablo standardizasyonu	IEC 61158	IEC 61158 / IEC 61784	IEC 61158 / IEC 61784	IEC 61158 IEC 61784-1 CPF2/3																																																																																								
Konnektör pin dağılımları	<table border="1"> <thead> <tr> <th>Erkek</th> <th>Dişi</th> </tr> </thead> <tbody> <tr> <td></td> <td></td> </tr> <tr> <td>M12, 5-pinli., B-kodlu</td> <td></td> </tr> </tbody> </table>	Erkek	Dişi			M12, 5-pinli., B-kodlu		<table border="1"> <thead> <tr> <th>Erkek</th> <th>Dişi</th> </tr> </thead> <tbody> <tr> <td></td> <td></td> </tr> <tr> <td>M12, 5-pinli., B-kodlu</td> <td></td> </tr> </tbody> </table>	Erkek	Dişi			M12, 5-pinli., B-kodlu		<table border="1"> <thead> <tr> <th>Erkek</th> <th>Dişi</th> </tr> </thead> <tbody> <tr> <td></td> <td></td> </tr> <tr> <td>M12, 3-pinli., A-kodlu</td> <td></td> </tr> </tbody> </table>	Erkek	Dişi			M12, 3-pinli., A-kodlu		<table border="1"> <thead> <tr> <th>Erkek</th> <th>Dişi</th> </tr> </thead> <tbody> <tr> <td></td> <td></td> </tr> <tr> <td>M8, 5-pinli., B-kodlu</td> <td></td> </tr> </tbody> </table>	Erkek	Dişi			M8, 5-pinli., B-kodlu																																																																	
Erkek	Dişi																																																																																											
M12, 5-pinli., B-kodlu																																																																																												
Erkek	Dişi																																																																																											
M12, 5-pinli., B-kodlu																																																																																												
Erkek	Dişi																																																																																											
M12, 3-pinli., A-kodlu																																																																																												
Erkek	Dişi																																																																																											
M8, 5-pinli., B-kodlu																																																																																												
Konnektörler	Sayfa 422	Sayfa 422	Sayfa 423	Sayfa 423																																																																																								
Kablolar	Sayfa 428	Sayfa 429	Sayfa 430	Sayfa 432																																																																																								
Web kodu	#0957	#0957	#0957	#0957																																																																																								

CANopen



CC-Link

Otomasyon teknolojisi ve kompleks cihazlarla ağ oluşturmak için	Sensör/aktüatör seviyesi	Proses otomasyonu	Tüm endüstriyel ortamlar	Üretim seviyesi uygulamaları
Hat veya ağaç (repeater kullanırken)	Bus, yıldız, ring ve ağaç yapıları	Noktadan noktaya hat (branş hatlı), ağaç yapı, tüm topolojilerin kombinasyonu	Yıldız topolojisi, bağlantı hub'lar ile yıldız nodlar'da gerçekleşir	Bus, multi-drop, T-branş, yıldız
10 kBaud - 1 MBaud	167 kbps	H1: 31,25 kbps, IEC fiziksel iletim kanalı, Ex bus dahil H2: 1.0 ve 2.5 Mbps veri iletim hızı, çift damarlı kablo veya fiber optik ile	480 Mbps'ye kadar	10 Mbps'ye kadar

Sinyal tanımı	Konnektör					Sinyal tanımı	Konnektör	Sinyal tanımı	Konnektör			Sinyal tanımı	Konnektör	
	COMBICON	D-SUB 9	M12	RU45	7/8"				M12	7/8"	M12, MINI-USB			USB
CAN_L	2	2	5	2	5	AS-+	1	DATA+	2	2	V <sub>BUS</sub>	1	SLD	1
CAN_H	4	7	4	1	4	AS-/-	3	DATA-	1	1	D-	2	DB	2
V+	5	9	2	8	2			Ekran	3	3	D+	3	DG	3
V-	1	3	3	3	3						ID	4	DA	4
Kanal	3	4	1	6	1						GND	5		

Kablo rengi	Sinyal	Kablo rengi	Sinyal	Kablo rengi	Sinyal	Kablo rengi	Sinyal	Kablo rengi	Sinyal
BU	CAN_L	BN	AS-/-	OG	DATA+	WHOG	D-	Ekran	SLD
WH	CAN_H	WH				WH	V <sub>BUS</sub>	WH	DB
RD	V+	BU	AS-/+	BU	DATA-	OG	D+	YE	DG
BK	V-	BK				n.c.	ID	BU	DA
						BK	GND		

pin üzerinde ekran		pin 3 üzerinde ekran			
--------------------	--	----------------------	--	--	--

İletim hızına bağlı olarak 1000 m'ye kadar; repeater'lar ile artırılabilir	Maks. kablo uzunluğu 100 m, sonlandırma dirençleriyle 300 m, repeater'lar ile 500 m	Maks. 1900 m; repeater'lar kullanıldığında maks. 9500 metre, seçilen kabloya bağlıdır	Segment başına 5 m	Maks. 1200 m; repeater'lar ile maks. 13,2 km
--	---	---	--------------------	--

www.can-cia.de	www.as-interface.net	www.fieldbus.org	www.usb.org	www.clpa-europe.com
EN 50325-4	EN 50295 ve IEC 62026-2	IEC 1158 IEC 61158	Belirtimemiş	IEC 61784-1 CPF 8

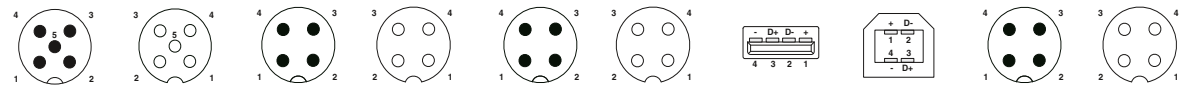

Erkek	Dişi	Erkek	Dişi	Erkek	Dişi	Erkek, A tipi	Dişi, B tipi	Erkek	Dişi
M12, 5-pinli, A-kodlu		M12, 4-pinli, A-kodlu		M12, 4-pinli, A-kodlu		USB, 4-pinli		M12, 4-pinli, A-kodlu	

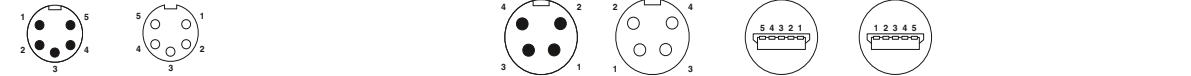

Erkek	Dişi	Erkek	Dişi	Erkek	Dişi	Erkek	Dişi
7/8", 16UNF, 5 pinli		7/8", 16UNF, 4 pinli		M12 mini-USB, 5-pinli			



Erkek	Dişi						
D-SUB 9							
Sayfa 423							Sayfa 423
Sayfa 431	Sayfa 438	Sayfa 435	Sayfa 452				
#0957	#0957	#0957	#0957	#0957			#0957

# Geçmeli data konnektörleri ve kabloları

## Ağ komponentleri - M12 konnektörler

### Konnektör ve kablo konnektörü, montajlanabilir



İzolasyon kaydırmalı bağlantı QUICKON



Piercecon® ve krimp bağlantı

ERC

#### Teknik veriler

M12 yuvarlak konnektör, uyumluluk:

Kirillik sınıfı	3
Koruma sınıfı	IP65 / IP67
Bağlantı yöntemi	İzolasyon kaydırma bağlantısı
İletken kesiti	0,14 mm <sup>2</sup> ... 0,34 mm <sup>2</sup>
Dış kablo çapı	5 mm ... 9,7 mm
Elektriksel veriler	
Nominal gerilim	48 V AC / 60 V DC
Nominal akım	0,5 A
İzolasyon direnci	≥ 100 MΩ
İletim karakteristikleri (kategori)	CAT6 <sub>A</sub>
Malzeme verileri	
Kontakt malzemesi	CuSn
Kontakt yüzey malzemesi	Ni/Au
Kontakt taşıyıcı malzemesi	PA 6.6
UL 94'e uygun yanmazlık sınıfı	V0
Kodlama	X - data
Pin sayısı	8
Sıcaklık verileri	
Fiş / Soket	[°C]

Ethernet/PROFINET	Ethernet/PROFINET
IEC 61076-2-109	-
3	3
IP65 / IP67	IP65 / IP67
İzolasyon kaydırma bağlantısı	İzolasyon kaydırma bağlantısı
0,14 mm <sup>2</sup> ... 0,34 mm <sup>2</sup>	0,14 mm <sup>2</sup> ... 0,34 mm <sup>2</sup>
5 mm ... 9,7 mm	5 mm ... 9,7 mm
48 V AC / 60 V DC	50 V AC / 60 V DC
0,5 A	0,5 A (30 W)
≥ 100 MΩ	≥ 100 MΩ
CAT6 <sub>A</sub>	CAT6 <sub>A</sub>
CuSn	CuSn
Ni/Au	Ni/Au
PA 6.6	PA 6.6
V0	V0
X - data	-
8	8
-40 ... 85	-40 ... 85

ERC

#### Teknik veriler

Ethernet	Ethernet/PROFINET
IEC 61076-2-109	IEC 61076-2-109
3	3
IP65	IP65 / IP67
Piercecon®	Krimp bağlantı
0,14 mm <sup>2</sup> ... 0,14 mm <sup>2</sup>	0,14 mm <sup>2</sup> ... 0,34 mm <sup>2</sup>
4 mm ... 8 mm	6,5 mm ... 10 mm
50 V AC / 60 V DC	48 V AC / 60 V DC
0,5 A (30 W)	0,5 A
≥ 100 MΩ	≥ 100 Ω
CAT6 <sub>A</sub>	CAT6 <sub>A</sub>
CuSn	-
Ni/Au	-
PP	PA 6.6
V0	V0
X - data	X - data
8	8
-40 ... 85	-40 ... 85

#### Sipariş verileri

Tanım	
<b>Konnektör</b> , ekranlı, renk kodlu ve numaralandırılmış bağlantı alanı	

Sipariş No.	Adet / Paket	Sipariş No.	Adet / Paket
Ethernet/PROFINET		Ethernet/PROFINET	

#### Sipariş verileri

Sipariş No.	Adet / Paket	Sipariş No.	Adet / Paket
Ethernet		Ethernet/PROFINET	

Fiş, düz	1411043	1
Soket, düz	1414586	1

<b>Kablo konnektörü</b> , ekranlı, renk kodlu ve numaralandırılmış bağlantı alanı			
---	--	--	--

		1414412	1
--	--	---------	---

<b>Konnektör</b> , ekranlı, renk kodlu bağlantı alanı			
---	--	--	--

Fiş, düz			
Fiş, açılı			
<b>Konnektör</b> , kontaklı, renk kodlu ve numaralandırılmış kontak yöneticisi			

		1417430	1
		1417443	1

Fiş, düz			
Fiş, açılı			

		1422844	1
		1422845	1

#### Aksesuarlar

<b>Krimp kontaklar</b> , altın kaplı			
Pin, X-kodlu, 0,14 mm <sup>2</sup> ... 0,34 mm <sup>2</sup>			

CC0,6-TS-0,34M AU	1423643		100

<b>Sıkma pensesi</b> , dönük kontaklar için, üniversal bağlantı kesiti, maksimum 2,5 mm <sup>2</sup> 'ye kadar, 0,01 artışlı dijital gösterge, açılabilir baskı kilidi, yandan giriş, konumlandırma aleti dahil			
---	--	--	--

dönük kontaklar için, dört mandrelli sıkma			
<b>Soyma aleti</b> , ekranlı konnektörlerin çok aşamalı yerleştirilmesi için			

CRIMPFOX-TC MP	1212510		1

VS-CABLE-STRIP-VARIO	1657407		1
----------------------	---------	--	---

VS-CABLE-STRIP-VARIO	1657407		1
----------------------	---------	--	---

Konnektör ve kablo konnektörü,  
montajlanabilir

İzolasyon kaydırmalı bağlantı QUICKON



Push-in bağlantı

ERIC

ERIC

## Teknik veriler

M12 yuvarlak konnektör, uyumluluk:

Kirillik sınıfı	3
Koruma sınıfı	IP65 / IP67
Bağlantı yöntemi	İzolasyon kaydırma bağlantısı
Elektriksel veriler	
İzolasyon direnci	≥ 100 MΩ
İletim karakteristikleri (kategori)	CAT5
Malzeme verileri	
Kontakt malzemesi	CuSn
Kontakt yüzey malzemesi	Ni/Au
UL 94'e uygun yanmazlık sınıfı	V0
Sıcaklık verileri	
Fiş / Soket	[°C]

D-kodlu	A-kodlu
IEC 61076-2-101 uyarınca	IEC 61076-2-101 uyarınca
3	3
IP65 / IP67	IP65 / IP67
İzolasyon kaydırma bağlantısı	İzolasyon kaydırma bağlantısı
≥ 100 MΩ	≥ 100 MΩ
CAT5	CAT5
CuSn	CuSn
Ni/Au	Ni/Au
V0	V0
-40 ... 85	-40 ... 85

## Teknik veriler

D-kodlu
IEC 61076-2-101
3
IP65 / IP67
Push-in bağlantı
≥ 100 MΩ
CAT5
CuSn
Ni/Au
V0
-40 ... 85

## Sipariş verileri

Tanım

Konnektör, 100 Mbps, Ethernet CAT5, 4-pinli, ekranlı, renk kodlu bağlantı alanı

Sipariş No.	Adet / Paket
1411066	1
1553624	1
1411069	1
1553637	1

Konnektör, 100 Mbps, PROFINET CAT5, 4-pinli, ekranlı, renk kodlu bağlantı alanı

Sipariş No.	Adet / Paket
1411068	1
1554539	1
1411071	1
1554542	1

Konnektör, 1 Gbps, Ethernet CAT5, 8-pinli, ekranlı, renk kodlu bağlantı alanı

Sipariş No.	Adet / Paket
1421679	1
1553653	1
1421680	1
1553666	1

Konnektör, VARAN, 6-pinli, ekranlı, renk kodlu bağlantı alanı

Sipariş No.	Adet / Paket
1429130	1
1429156	1
1429143	1
1429169	1

Kablo konnektörü, 100 Mbps, Ethernet CAT5, 4-pinli, ekranlı, renk kodlu ve numaralandırılmış bağlantı alanı

1414415 1

Kablo konnektörü, 100 Mbps, PROFINET CAT5, 4-pinli, ekranlı, renk kodlu ve numaralandırılmış bağlantı alanı

1414416 1

## Aksesuarlar

Soyma aleti, ekranlı konnektörlerin çok aşamalı yerleştirilmesi için

VS-CABLE-STRIP-VARIO	1657407	1
----------------------	---------	---

## Sipariş verileri

Tanım

Konnektör, 100 Mbps, Ethernet CAT5, 4-pinli, ekranlı, renk kodlu bağlantı alanı

Sipariş No.	Adet / Paket
1424682	1
1424684	1
1424683	1
1424685	1

Konnektör, 100 Mbps, PROFINET CAT5, 4-pinli, ekranlı, renk kodlu bağlantı alanı

Sipariş No.	Adet / Paket
1424682	1
1424684	1
1424683	1
1424685	1

Konnektör, 1 Gbps, Ethernet CAT5, 8-pinli, ekranlı, renk kodlu bağlantı alanı

Sipariş No.	Adet / Paket
1421679	1
1553653	1
1421680	1
1553666	1

Konnektör, VARAN, 6-pinli, ekranlı, renk kodlu bağlantı alanı

Sipariş No.	Adet / Paket
1429130	1
1429156	1
1429143	1
1429169	1

Kablo konnektörü, 100 Mbps, Ethernet CAT5, 4-pinli, ekranlı, renk kodlu ve numaralandırılmış bağlantı alanı

1414415 1

Kablo konnektörü, 100 Mbps, PROFINET CAT5, 4-pinli, ekranlı, renk kodlu ve numaralandırılmış bağlantı alanı

1414416 1

## Aksesuarlar

Soyma aleti, ekranlı konnektörlerin çok aşamalı yerleştirilmesi için

VS-CABLE-STRIP-VARIO	1657407	1
----------------------	---------	---

M12 push-pull konektörler,  
birleştirilir

Yeni



## Ethernet



## Krimp bağlantı

ERC

## Teknik veriler

M12 yuvarlak konektör, uyumluluk:

Kirlilik sınıfı

Koruma sınıfı

Bağlantı yöntemi

Dış kablo çapı

Elektriksel veriler

Nominal gerilim

Nominal akım

İzolasyon direnci

İletim karakteristikleri (kategori)

Malzeme verileri

Kontakt taşıyıcı malzemesi

UL 94'e uygun yanmazlık sınıfı

Kodlama

Pin sayısı

Sıcaklık verileri

Fiş / Soket

[°C]

	PROFINET	Ethernet/PROFINET
Kirlilik sınıfı	-	-
Koruma sınıfı	3	3
Bağlantı yöntemi	IP65 / IP67 / IP68 / IP69K	IP65 / IP67 / IP68 / IP69K
Dış kablo çapı	Krimp bağlantı	Krimp bağlantı
	4,5 mm ... 7,5 mm	6,5 mm ... 10 mm
Nominal gerilim	48 V AC / 60 V DC	48 V AC / 60 V DC
Nominal akım	4 A	0,5 A
İzolasyon direnci	≥ 100 Ω	≥ 100 Ω
İletim karakteristikleri (kategori)	CAT5	CAT6 <sub>A</sub>
Kontakt taşıyıcı malzemesi	PA 6.6	PA 6.6
UL 94'e uygun yanmazlık sınıfı	V0	V0
Kodlama	D - data	X - data
Pin sayısı	4	8
Sıcaklık verileri		
Fiş / Soket	-40 ... 85	-40 ... 85

## Sipariş verileri

Tanım

Push-pull konektör, 100 Mbps, 4-pinli, ekranlı

Fiş, düz

Fiş, açılı

Push-pull konektör, 8-pinli, ekranlı

Fiş, düz

Fiş, açılı

Sipariş No.	Adet / Paket	Sipariş No.	Adet / Paket
PROFINET		Ethernet/PROFINET	
1021830	1		
1021831	1		
		1021783	1
		1021784	1

## Aksesuarlar

Krimp kontaklar, altın kaplı

Erkek, A-/D-kodlu, 0,14 mm<sup>2</sup> ... 0,34 mm<sup>2</sup>Pin, A/D-kodlu, 0,34 mm<sup>2</sup> ... 1,0 mm<sup>2</sup>Pin, X-kodlu, 0,14 mm<sup>2</sup> ... 0,34 mm<sup>2</sup>Sıkma pensesi, dönük kontaklar için, üniversal bağlantı kesiti, maksimum 2,5 mm<sup>2</sup>'ye kadar, 0,01 artışlı dijital gösterge, açılabilir baskı kilidi, yandan giriş, konumlandırma aleti dahil

dönük kontaklar için, dört mandrelli sıkma

Soyma aleti, ekranlı konektörlerin çok aşamalı yerleştirilmesi için

CC1,0-TS-0,34M AU	1064040	100
CC1,0-TS-1,00M AU	1423645	100
CC0,6-TS-0,34M AU	1423643	100
CRIMPFOX-TC MP	1212510	1
VS-CABLE-STRIP-VARIO	1657407	1



**M12 push-pull kilitleme,  
0,5 m litz telli**

- Önden montaj
- Üreticiden bağımsız M12 push-pull kilitleme sistemi



4 pinli

Yeni



5 pinli

Yeni

**Teknik veriler****4-pinli**

Genel veriler	
M12 yuvarlak konnektör, uyumluluk:	-
Kirlilik sınıfı	3
Koruma sınıfı	IP65/IP67
Bağlantı yöntemi	Tekli kablolar
Elektriksel veriler	
Nominal gerilim	250 V
Nominal akım	4 A
Malzeme verileri	
Malzeme kontağı / kontak yüzeyi	CuZn / Ni/Au
Kontakt taşıyıcı malzemesi	PA 6.6
UL 94'e uygun yanmazlık sınıfı	V0
Kablo tipi	TPE litz teli
Sıcaklık verileri	
Fiş / Soket	[°C] -25 ... 85

**Sipariş verileri****4-pinli**

Tanım	Kodlama	Sipariş No.	Adet / Paket
<b>Geçmeli cihaz konnektörleri</b>			
Soket	A-kodlu		
Soket	D-kodlu	<b>1027686</b>	1

**Teknik veriler****5-pinli**

Genel veriler	
M12 yuvarlak konnektör, uyumluluk:	-
Kirlilik sınıfı	3
Koruma sınıfı	IP65/IP67
Bağlantı yöntemi	Tekli kablolar
Elektriksel veriler	
Nominal gerilim	60 V
Nominal akım	4 A
Malzeme verileri	
Malzeme kontağı / kontak yüzeyi	CuZn / Ni/Au
Kontakt taşıyıcı malzemesi	PA 6.6
UL 94'e uygun yanmazlık sınıfı	V0
Kablo tipi	TPE litz teli
Sıcaklık verileri	
Fiş / Soket	[°C] -25 ... 85

**Sipariş verileri****5-pinli**

Tanım	Kodlama	Sipariş No.	Adet / Paket
<b>Geçmeli cihaz konnektörleri</b>			
Soket	A-kodlu		
Soket	D-kodlu	<b>1027683</b>	1

# Geçmeli data konektörleri ve kabloları

## Ağ komponentleri - M12 konektörler

### M12 push-pull kilitleme, 0,5 m litz telli

- Arkadan montaj
- Üreticiden bağımsız M12 push-pull kilitleme sistemi



4 pinli

Yeni



5 pinli

Yeni

RS

#### Teknik veriler

##### 4-pinli

Genel veriler	
M12 yuvarlak konektör, uyumluluk:	IEC 61076-2-101
Kirlilik sınıfı	3
Koruma sınıfı	IP67
Bağlantı yöntemi	Tekli kablolar
Elektriksel veriler	
Nominal gerilim	250 V
Nominal akım	4 A
Malzeme verileri	
Malzeme kontağı / kontak yüzeyi	CuZn / Au
Kontak taşıyıcı malzemesi	PA 6.6
UL 94'e uygun yanmazlık sınıfı	V0
Kablo tipi	TPE litz teli
Sıcaklık verileri	
Fiş / Soket	[°C] -25 ... 85

RS

#### Teknik veriler

##### 5-pinli

Genel veriler	
M12 yuvarlak konektör, uyumluluk:	IEC 61076-2-101
Kirlilik sınıfı	3
Koruma sınıfı	IP67
Bağlantı yöntemi	Tekli kablolar
Elektriksel veriler	
Nominal gerilim	60 V
Nominal akım	4 A
Malzeme verileri	
Malzeme kontağı / kontak yüzeyi	CuZn / Au
Kontak taşıyıcı malzemesi	PA 6.6
UL 94'e uygun yanmazlık sınıfı	V0
Kablo tipi	TPE litz teli
Sıcaklık verileri	
Fiş / Soket	[°C] -25 ... 85

#### Sipariş verileri

Tanım	Kodlama
-------	---------

Sipariş No.	Adet / Paket	Sipariş No.	Adet / Paket
-------------	--------------	-------------	--------------

##### 4-pinli

#### Sipariş verileri

Sipariş No.	Adet / Paket	Sipariş No.	Adet / Paket
-------------	--------------	-------------	--------------

##### 5-pinli

#### Geçmeli cihaz konektörleri

Soket	A-kodlu
Soket	D-kodlu

1027670

1

1027666

1

Cihaz konnektörü,  
0,5 m litz telliÖnden montaj,  
4-pinliArkadan montaj,  
4-pinli

## Teknik veriler

	4-pinli		4-pinli	
	IEC 61076-2-101	3	IEC 61076-2-101	3
Genel veriler	M12 yuvarlak konnektör, uyumluluk:		M12 yuvarlak konnektör, uyumluluk:	
Kirillik sınıfı	IP65/IP67		IP67	
Koruma sınıfı	Tekli kablolar		Tekli kablolar	
Bağlantı yöntemi	250 V		250 V	
Elektriksel veriler	4 A		4 A	
Nominal gerilim	CuZn / Ni/Au		CuZn / Ni/Au	
Nominal akım	PA 6.6		PA 6.6	
Malzeme verileri	V0		V0	
Malzeme kontağı / kontak yüzeyi	TPE litz teli		TPE litz teli	
Kontakt taşıyıcı malzemesi	-25 ... 85		-25 ... 85	
UL 94'e uygun yanmazlık sınıfı				
Kablo tipi				
Sıcaklık verileri				
Fiş / Soket	[°C]		[°C]	



## Teknik veriler

	4-pinli		4-pinli	
	IEC 61076-2-101	3	IEC 61076-2-101	3
Genel veriler	M12 yuvarlak konnektör, uyumluluk:		M12 yuvarlak konnektör, uyumluluk:	
Kirillik sınıfı	IP65/IP67		IP67	
Koruma sınıfı	Tekli kablolar		Tekli kablolar	
Bağlantı yöntemi	250 V		250 V	
Elektriksel veriler	4 A		4 A	
Nominal gerilim	CuZn / Ni/Au		CuZn / Ni/Au	
Nominal akım	PA 6.6		PA 6.6	
Malzeme verileri	V0		V0	
Malzeme kontağı / kontak yüzeyi	TPE litz teli		TPE litz teli	
Kontakt taşıyıcı malzemesi	-25 ... 85		-25 ... 85	
UL 94'e uygun yanmazlık sınıfı				
Kablo tipi				
Sıcaklık verileri				
Fiş / Soket	[°C]		[°C]	

## Sipariş verileri

Tanım	Kodlama	4-pinli		4-pinli	
		Sipariş No.	Adet / Paket	Sipariş No.	Adet / Paket
<b>Bus sistem ankastré soket, PROFINET</b> , 4 pinli, M12-SPEEDCON, D-kodlu, ön/M16 yivli vidalı montaj, 0,5 m TPE Litz telli, 4 x 0,34 mm <sup>2</sup>					
Soket	D - data	1535202	1		
<b>Bus sistem ankastré soket, PROFINET</b> , 4 pinli, M12-SPEEDCON, D-kodlu, ön/M16 yivli vidalı montaj, konumlandırılabilir, 0,5 m TPE Litz telli, 4 x 0,34 mm <sup>2</sup>					
Soket	D - data			1535215	1
<b>Bus sistem ankastré soket, PROFINET</b> , 4 pinli, M12-SPEEDCON, D-kodlu, arka/Pg9 yivli vidalı montaj, 0,5 m TPE Litz telli, 4 x 0,34 mm <sup>2</sup>					
Soket	D - data			1551529	1

# Geçmeli data konnektörleri ve kabloları

## Ağ komponentleri - M12 konnektörler

### Kontrol panosu geçişi, duvar, M12 - RJ45 soket



Bulkhead,  
10 Gbps



Bölme duvarı,  
100 Mbps ve 1 Gbps



#### Teknik veriler

Elektriksel veriler	VS-BH-M12FSX-10G-RJ45...
Nominal gerilim $U_N$	60 V
Nominal akım	0,5 A
İletim karakteristikleri (kategori)	CAT6 <sub>a</sub>
Kontak malzemesi	Bakır alaşımı
Gövde malzemesi	PA
UL 94'e uygun yanmazlık sınıfı	V0
Takma/çekme çevrimleri	≥ 100
Sıcaklık verileri	
Fiş / Soket	[-25 ... 85

#### Sipariş verileri

Tanım	Tip	Sipariş No.	Adet / Paket
<b>Pano geçişi</b> , CAT6 <sub>a</sub> , M12, 8-pinli, X-kodlu - RJ45 soket			
Soket çıkışı 90°	VS-BH-M12FSX-10G-RJ45/90	1404548	1
Soket çıkışı 180°	VS-BH-M12FSX-10G-RJ45/180	1404549	1
<b>Kontrol panosu geçişi</b> , bir tarafı M12, 8 pinli, A-kodlu diğer tarafı RJ45 soket			
Soket çıkışı 90°			
Soket çıkışı 180°			
<b>Kontrol panosu geçişi</b> , bir tarafı M12, 4 pinli, D-kodlu diğer tarafı RJ45 soket			
Soket çıkışı 90°			
Soket çıkışı 180°			



#### Teknik veriler

CUC-BH-M12A1PBK-A/R4BE	CUC-BH-M12D1PBK-A/R4BE
60 V	60 V
0,5 A	0,5 A
CAT5 (IEC 11801:2002)	CAT5 (IEC 11801:2002)
Bakır alaşımı	Bakır alaşımı
PA	PA
V0	V0
≥ 100	≥ 100
-25 ... 85	-25 ... 85

#### Sipariş verileri

Tip	Sipariş No.	Adet / Paket
CUC-BH-M12A1PBK-A/R4BE	1414393	1
CUC-BH-M12A1PBK-S/R4BE	1414396	1
CUC-BH-M12D1PBK-A/R4BE	1414397	1
CUC-BH-M12D1PBK-S/R4BE	1414398	1

## IP65/67 terminal çıkışları

- Tutucu kapak vidaları sayesinde kolay kurulum
- Sağlam yapı
- Entegre kablo yönetim sistemi



2 x M12 slotlu terminal çıkışı

EBC

## Teknik veriler

VS-TO-RO-MCBK-F142...

Elektriksel veriler

İletim karakteristikleri (kategori)

Malzeme verileri

Muhafaza malzemesi

CAT5 (IEC 11801:2002)

Alüminyum dökme alaşım, toz kaplı

Mekanik veriler

Renk

Koruma sınıfı

siyah

IP65/IP67

## Sipariş verileri

Tanım
<b>Terminal çıkışı, M12, IP65/67, 2 slotlu, koruma fişli, 2 kablo girişi</b>
M12, 2 x soket ile, 8-kut., A-kodlu
M12, 2 x soket, 4-pinli, D-kodlu

Tip	Sipariş No.	Adet / Paket
VS-TO-RO-MCBK-F1422/1422	1404304	1
VS-TO-RO-MCBK-F1421/1421	1404294	1

# Geçmeli data konnektörleri ve kabloları

## Ağ komponentleri - versiyon 6 konnektörler

### RJ45 konnektör, IP65/67



RJ45 konnektör



Saha ve krimp bağlantılı RJ45 konnektör

	Teknik veriler		Teknik veriler			
	VS-08-RJ45-5-Q/IP67...	CUC-V06-C1...-S/R4...8:1	VS-08-T-H-RJ45...	VS-08-ST-H21P-RJ45		
Elektriksel veriler						
Nominal gerilim	72 V (DC)	72 V (DC)	72 V (DC)	72 V (DC)		
Nominal akım	1,75 A	1 A	-	1 A		
Aşırı gerilim kategorisi	I	I	I	I		
Malzeme verileri						
Muhafaza malzemesi	PA	PA	PA	-		
Kontak malzemesi	Bakır alaşımı	Fosfor bronz	-	Fosfor bronz		
UL 94'e uygun yanmazlık sınıfı	V0	V0	V0	V2		
Kirillik sınıfı	2	2	2	2		
Bağlantı verileri						
Bağlantı yöntemi	IDC hızlı bağlantı	Krimp bağlantı	-	IDC bağlantı teknolojisi		
Bağlantı kesit alanı AWG	26 ... 23 (sabit)	27 ... 24 (çok telli)	-	27 ... 24 (çok telli)		
Bağlantı kesit alanı AWG	26 ... 23 (çok telli)	-	-	-		
Dış kablo çapı	5 mm ... 8,5 mm	5 mm ... 8,5 mm	5 mm ... 8,5 mm	-		
Takma/çekme çevrimleri	≥ 1000	≥ 750	≥ 1000	≥ 750		
Sıcaklık verileri						
Ortam sıcaklığı (çalışma)	-20 °C ... 70 °C	-25 °C ... 60 °C	-40 °C ... 80 °C	-25 °C ... 60 °C		
	Sipariş verileri			Sipariş verileri		
Tanım	Tip	Sipariş No.	Adet / Paket	Tip	Sipariş No.	Adet / Paket
<b>RJ45 konnektör</b> , 8-pinli, CAT5, QUICKON hızlı bağlantı teknolojisi. 26 ... 24 AWG için						
Askeri gri RAL 7042 Koyu siyah RAL 9005	<b>VS-08-RJ45-5-Q/IP67</b>	<b>1656990</b>	1			
<b>RJ45 konnektör</b> , 8 pinli, CAT6, 1 Gbps, krimp bağlantılı, 27 ... 24 AWG için	<b>VS-08-RJ45-5-Q/IP67-BK</b>	<b>1658493</b>	1			
Askeri gri RAL 7042 Koyu siyah RAL 9005	<b>CUC-V06-C1PGY-S/R4CE8:1</b>	<b>1414383</b>	1			
<b>RJ45 konnektör</b> , 8 pinli, CAT6A, 10 Gbps, krimp bağlantılı, 27 ... 24 AWG için	<b>CUC-V06-C1PBK-S/R4CE8:1</b>	<b>1414408</b>	1			
Askeri gri RAL 7042 Koyu siyah RAL 9005	<b>CUC-V06-C1PGY-S/R4CEA:1</b>	<b>1414406</b>	1			
<b>Kovan muhafaza</b> , VS-08-ST-H...-RJ45 pin ara parçası için, kablo çapı 5,0 mm ... 8,5 mm	<b>CUC-V06-C1PBK-S/R4CEA:1</b>	<b>1414410</b>	1			
Askeri gri RAL 7042 Koyu siyah RAL 9005				<b>VS-08-T-H-RJ45/IP67</b>	<b>1652732</b>	5
<b>RJ45 pin ara parçası</b> , 8-pinli, ekranlı, IDC bağlantı tekniği, AWG 27 ... 26 litz telleri için, gergi kilitli				<b>VS-08-T-H-RJ45/IP67-BK</b>	<b>1658671</b>	5
CAT5				<b>VS-08-ST-H11-RJ45</b>	<b>1652716</b>	5
CAT6				<b>VS-08-ST-H21-RJ45</b>	<b>1652729</b>	5
<b>RJ45 erkek ara parça</b> , 8-pinli, ekranlı, IDC pierce bağlantı, AWG 27 ... 24 litz telleri için, gergi kilitli						
CAT6				<b>VS-08-ST-H21P-RJ45</b>	<b>1404388</b>	5
<b>RJ45 pin ara parçası</b> , CAT6A, 10 Gbps				<b>VS-08-RJ45-10G/C</b>	<b>1418853</b>	5
	Aksesuarlar			Aksesuarlar		
<b>Soyma aleti</b> , ekranlı konnektörlerin çok aşamalı yerleştirilmesi için	<b>VS-CABLE-STRIP-VARIO</b>	<b>1657407</b>	1	<b>VS-CABLE-STRIP-VARIO</b>	<b>1657407</b>	1
<b>Sıkma aleti</b> , lokmal penseler, VS-08-ST-H...-RJ45 için				<b>VS-CT-RJ45-H</b>	<b>1653265</b>	1

## RJ45 pano montaj çerçeveleri ve Freetet soket ara parçaları, IP20



Keystone panel montaj çerçeveleri ve keystone'lar



Freetet panel montaj çerçeveleri ve modüller

	Teknik veriler			Teknik veriler		
Elektriksel veriler	VS-08-...-RJ45-...			CUC-F-...-S/R4IDC8	VS-08-BU-RJ45-5-F/PK	
Nominal gerilim $U_N$	-			72 V (DC)	50 V	
Nominal akım	-			1,5 A	1 A	
Muhafaza malzemesi	Kurşun pres döküm			Kurşun pres döküm	Bakır alaşım	
Kontak malzemesi	Fosfor bronz			CuSn	Bakır alaşımı	
UL 94'e uygun yanmazlık sınıfı	V0			V0	V0	
Pin sayısı	8			8	8	
Bağlantı yöntemi	2x RJ45			IDC bağlantı	IDC	
Takma/çekme çevrimleri	$\geq 750$			$\geq 750$	$\geq 750$	
Sıcaklık verileri						
Ortam sıcaklığı (çalışma)	-10 °C ... 60 °C			-25 °C ... 70 °C	-20 °C ... 70 °C	
	Sipariş verileri			Sipariş verileri		
Tanım	Tip	Sipariş No.	Adet / Paket	Tip	Sipariş No.	Adet / Paket
<b>RJ45 soket ara parçası</b> , 8 pinli, ekranlı, soket - soket						
CAT5	VS-08-BU-RJ45/BU	1689064	5			
CAT6	VS-08-BU-RJ45-6-MOD/BU	1653155	5			
<b>RJ45 keystone panel montaj çerçevesi</b> , Versiyon 6, yuvarlak montaj keşiği için, contalı ve merkez somunlu						
Askeri gri RAL 7042	VS-08-A-RJ45/MOD-1-R-IP67	1689844	1			
Koyu siyah RAL 9005	VS-08-A-RJ45/MOD-1-R-IP67 BK	1658053	5			
<b>RJ45 keystone panel montaj çerçevesi</b> , Versiyon 6, dikdörtgen montaj keşiği için, contalı, montaj vidasız						
Askeri gri RAL 7042	VS-08-A-RJ45/MOD-1-IP67	1689080	5			
Koyu siyah RAL 9005	VS-08-A-RJ45/MOD-1-IP67-BK	1658642	5			
<b>RJ45 Freetet soket ara parçası</b> , 8-pinli, ekranlı, kablo bağlantılı						
10 Gbps, CAT6 <sub>A</sub>				CUC-F-J1ZNI-S/R4IDC8	1418984	1
<b>RJ45 Freetet soket ara parçası</b> , 8-pinli, ekranlı, kablo bağlantılı						
1 Gbps, CAT5				VS-08-BU-RJ45-5-F/PK	1652936	1
<b>RJ45 Freetet soket ara parçası</b> , 8 pinli, ekranlı, soket - soket						
1 Gbps, CAT6				CUC-F-D1ZNI-S/R4GC8	1419022	1
<b>RJ45 Freetet panel montaj çerçevesi</b> , Versiyon 6, yuvarlak montaj keşiği için, contalı, montaj vidasız						
Askeri gri RAL 7042				VS-A-F-IP67	1653744	5
Koyu siyah RAL 9005				VS-A-F-IP67-BK	1658668	5
	Aksesuarlar			Aksesuarlar		
<b>Koruma kapağı</b> , Versiyon 6 panel montaj çerçevesi için						
Askeri gri RAL 7042	VS-08-SD-F	1652606	5	VS-08-SD-F	1652606	5
Koyu siyah RAL 9005	VS-08-SD-F-BK	1658066	5	VS-08-SD-F-BK	1658066	5
<b>Soyma aleti</b> , ekranlı konnektörlerin çok aşamalı yerleştirilmesi için	VS-CABLE-STRIP-VARIO	1657407	1	VS-CABLE-STRIP-VARIO	1657407	1

# Geçmeli data konnektörleri ve kabloları

## Ağ komponentleri - versiyon 6 konnektörler

### RJ45 terminal çıkışları, IP65/IP67

- Sağlam yapı
- Ortamsal etkilerden koruyucu kapak dahildir
- Entegre kablo yönetim sistemi



2 x RJ45 slotlu terminal çıkışı

ERC

#### Teknik veriler

VS-TO-RO-MCBK-F141...

Elektriksel veriler

İletim karakteristikleri (kategori)

CAT6

Malzeme verileri

Muhafaza malzemesi

Alüminyum dökme alaşım, toz kaplı

Mekanik veriler

Renk

siyah

#### Sipariş verileri

Tanım

**RJ45 IP65/67 terminal çıkışı**, 2 slotlu versiyon 6, koruma fişli,  
2 kablo girişi

2x RJ45

Tip

Sipariş No.

Adet /  
Paket

VS-TO-RO-MCBK-F1418/1418

**1404278**

1



**Saha kuplajı,  
IP65/67**

- Sabit montaj opsiyonu mevcuttur
- Ortamsal etkilerden koruyucu kapak dahildir

**RJ45'li saha kuplajı****Teknik veriler**

VS-08-KU-IP67

Elektriksel veriler	
Nominal gerilim	72 V (DC)
Nominal akım	1 A
İletim karakteristikleri (kategori)	CAT5 (IEC 11801:2002)
Malzeme verileri	
Muhafaza malzemesi	PBT
Kontak malzemesi	Bakır alaşımı
UL 94'e uygun yanmazlık sınıfı	V0
Mekanik veriler	
Pin sayısı	8
Sıcaklık verileri	
Ortam sıcaklığı (çalışma)	-10 °C ... 60 °C

**Sipariş verileri**

Tanım	Tip	Sipariş No.	Adet / Paket
<b>RJ45 geçiş</b> , IP67, CAT5, koruma kapaklı			
Askeri gri RAL 7042	VS-08-KU-IP67	<a href="#">1689268</a>	1
Koyu siyah RAL 9005	VS-08-KU-IP67-BK	<a href="#">1658684</a>	1

# Geçmeli data konnektörleri ve kabloları

## Ağ komponentleri - versiyon 6 konnektörler

### FO konnektörler, IP65/67

#### Notlar:

Ayrıntılı teknik bilgi için bkz:  
[phoenixcontact.net/products](http://phoenixcontact.net/products)



Polimer fiber 980/1000 µm için SC-RJ konnektör



PCF fiber 200 / 230 µm ve polimer fiber 980 / 1000 µm için SC-RJ konnektör

ERC

#### Teknik veriler

Malzeme verileri	PA
Muhafaza malzemesi	Bakır alaşım
Yüksük malzemesi	V0
UL 94'e uygun yanmazlık sınıfı	gri
Renk	IP67
Koruma sınıfı	5 mm ... 8,5 mm
Dış kablo çapı	2,2 mm
Tel çapı	2,50 mm
Yüksük çapı	≥ 1000
Takma/çekme çevrimleri	
Sıcaklık verileri	
Ortam sıcaklığı (çalışma)	-20 °C ... 70 °C

ERC

#### Sipariş verileri

Tanım	Tip	Sipariş No.	Adet / Paket
<b>FO konnektör SC-RJ</b> , duplex, hızlı bağlantılı			
POF fiber 980/1000 µm <b>SC-RJ soket ara parçası</b> , duplex, VARIOSUB IP67 panel montaj çerçevesi için, GOF multimode, GOF single mode, PCF ve POF fiber tiplerinde kullanılabilir	<b>VS-SCRJ-POF-FA-IP67</b>	<b>1657009</b>	1
1x SC-RJ/SC-RJ (duplex) <b>VS-SC-RJ panel montaj çerçevesi</b> , AVAGO alıcı-vericisi ile kullanılır, tip: AFBR 5978Z			
<b>RJ45 Frenet panel montaj çerçevesi</b> , Versiyon 6, yuvarlak montaj kesigi için, contalı, montaj vidasız			
Askeri gri RAL 7042 Koyu siyah RAL 9005			

ERC

#### Aksesuarlar

<b>SC-RJ/IP67 koruma kapağı</b> , SC-RJ/IP67 kovan muhafazası üzerindeki SC-RJ erkek ara parçayı kapamak için	<b>VS-SCRJ-PC</b>	<b>1653757</b>	5
<b>Koruma kapağı</b> , Versiyon 6 panel montaj çerçevesi için Askeri gri RAL 7042 Koyu siyah RAL 9005			
<b>POF montajı için alet seti</b> , SC konnektörlerinin sahada montajı için.	<b>TF-SCRJ-POF KONF SET</b>	<b>1405246</b>	1

ERC

#### Teknik veriler

Malzeme verileri	PBT
Muhafaza malzemesi	Zirkonya seramikleri
Yüksük malzemesi	V0
UL 94'e uygun yanmazlık sınıfı	siyah
Renk	IP20
Koruma sınıfı	-
Dış kablo çapı	2,50 mm
Tel çapı	≥ 500
Yüksük çapı	
Takma/çekme çevrimleri	
Sıcaklık verileri	
Ortam sıcaklığı (çalışma)	-25 °C ... 70 °C

ERC

#### Sipariş verileri

Tanım	Tip	Sipariş No.	Adet / Paket
<b>FO konnektör SC-RJ</b> , duplex, hızlı bağlantılı			
POF fiber 980/1000 µm <b>SC-RJ soket ara parçası</b> , duplex, VARIOSUB IP67 panel montaj çerçevesi için, GOF multimode, GOF single mode, PCF ve POF fiber tiplerinde kullanılabilir	<b>VS-SCRJ-GOF-BU/BU</b>	<b>1652978</b>	1
1x SC-RJ/SC-RJ (duplex) <b>VS-SC-RJ panel montaj çerçevesi</b> , AVAGO alıcı-vericisi ile kullanılır, tip: AFBR 5978Z			
<b>RJ45 Frenet panel montaj çerçevesi</b> , Versiyon 6, yuvarlak montaj kesigi için, contalı, montaj vidasız	<b>VS-SCRJ-A-TC-IP67</b>	<b>1658545</b>	1
Askeri gri RAL 7042 Koyu siyah RAL 9005			
	<b>VS-A-F-IP67</b>	<b>1653744</b>	5
	<b>VS-A-F-IP67-BK</b>	<b>1658668</b>	5

ERC

#### Aksesuarlar

<b>SC-RJ/IP67 koruma kapağı</b> , SC-RJ/IP67 kovan muhafazası üzerindeki SC-RJ erkek ara parçayı kapamak için	<b>VS-SCRJ-PC</b>	<b>1653757</b>	5
<b>Koruma kapağı</b> , Versiyon 6 panel montaj çerçevesi için Askeri gri RAL 7042 Koyu siyah RAL 9005			
<b>POF montajı için alet seti</b> , SC konnektörlerinin sahada montajı için.	<b>TF-SCRJ-POF KONF SET</b>	<b>1405246</b>	1
	<b>VS-08-SD-F</b>	<b>1652606</b>	5
	<b>VS-08-SD-F-BK</b>	<b>1658066</b>	5

**SC-RJ terminal çıkışı,  
IP65/67**

- Tutucu kapak vidaları sayesinde kolay kurulum
- Sağlam yapı
- Ortamsal etkilerden koruyucu kapak dahildir
- Entegre kablo yönetim sistemi

**Terminal çıkışı, IP67, 2 x SC-RJ slotlu**

EBC

**Teknik veriler**

Malzeme verileri	
Muhafaza malzemesi	Alüminyum dökme alaşım, toz kaplı
Yüksük malzemesi	Zirkonya seramikleri
Mekanik veriler	
Renk	siyah
Koruma sınıfı	IP65/IP67
Fiber tipi	GOF, PCF, POF
Bağlantı profili	DIN EN 50377-6-1'e uygun SCRJ
Takma/çekme çevrimleri	≥ 500

**Sipariş verileri**

Tanım	Tip	Sipariş No.	Adet / Paket
SC-RJ terminal çıkışı, IP65/IP67, 2 slot, Versiyon 6, koruma fişli, 2 kablo girişi	VS-TO-RO-MCBK-F1420/1420	1404317	1

# Geçmeli data konnektörleri ve kabloları

## Ağ komponentleri - versiyon 6 konnektörler

### SC-RJ kuplaj, IP65/67

- Sabit montaj opsiyonu mevcuttur
- Ortamsal etkilerden koruyucu kapak dahildir
- Tüm fiber tipleri için kullanılabilir



SC-RJ saha kuplajı

ERC

#### Teknik veriler

Malzeme verileri	
Muhafaza malzemesi	PBT
Kontakt malzemesi	-
Yüksük malzemesi	Zirkonya seramikleri
UL 94'e uygun yanmazlık sınıfı	V0
Mekanik veriler	
Pin sayısı	2
Renk	gri
Koruma sınıfı	IP65/IP67
Sıcaklık verileri	
Ortam sıcaklığı (çalışma)	-10 °C ... 60 °C

#### Sipariş verileri

Tanım	Tip	Sipariş No.	Adet / Paket
<b>SCRJ kuplaj</b> , IP67, duplex, GOF (multimode ve single mode), PCF ve polimer fiber tipleri için kullanılabilir	FOC-V06-D1PGY-S/SJBE4	1410050	1

**Push-pull ADVANCE konnektörü,  
IP65/IP67**

- Güvenilir iletim için ESD ve EMI'ya yüksek dayanım
- Tek parçalı tasarım sayesinde kolay kullanım
- Hatalı çıkarmayı önleyen kilitleme sistemi
- 360° ekranlama konsepti



**RJ45 konnektör,  
düz kablo çıkışı**



**RJ45 konnektör,  
kablo çıkışı üstten**

ERIC

Koruma sınıfı  
Bağlantı kesit alanı AWG  
İletim hızı  
Muhafaza malzemesi  
Dış kablo çapı  
Takma/çekme çevrimleri  
Sıcaklık verileri  
Ortam sıcaklığı (çalışma)

Teknik veriler	
<b>Ethernet</b> IP65/IP67	<b>PROFINET</b> IP65/IP67
26 ... 24 (sabit) 1 Gbps	23 ... 22 (sabit) 1 Gbps
Kurşun pres döküm 5,5 mm ... 10 mm ≥ 750	Kurşun pres döküm 5,5 mm ... 10 mm ≥ 750
-40 °C ... 70 °C	-40 °C ... 70 °C

Teknik veriler	
<b>Ethernet</b> IP65/IP67	<b>PROFINET</b> IP65/IP67
26 ... 24 (sabit) 1 Gbps	23 ... 22 (sabit) 1 Gbps
Kurşun pres döküm 5,5 mm ... 10 mm ≥ 750	Kurşun pres döküm 5,5 mm ... 10 mm ≥ 750
-40 °C ... 70 °C	-40 °C ... 70 °C

Tanım

**Push-pull ADVANCE**, RJ45 endüstriyel konnektör, IP67, 8-kut.

Tek paket

Sipariş verileri			
Sipariş No.	Adet / Paket	Sipariş No.	Adet / Paket
<b>Ethernet</b>		<b>PROFINET</b>	

Sipariş verileri			
Sipariş No.	Adet / Paket	Sipariş No.	Adet / Paket
<b>Ethernet</b>		<b>PROFINET</b>	

<b>1422661</b>	1	<b>1422664</b>	1
----------------	---	----------------	---

<b>1422663</b>	1	<b>1422667</b>	1
----------------	---	----------------	---

**Soyma aleti**, ekranlı konnektörlerin çok aşamalı yerleştirilmesi için

**Elektronik çapraz keski**, konik kafa, yivsiz, açma yaylı, fosfat kaplı yansımaz yüzey, delikli tipi

Aksesuarlar		
<b>VS-CABLE-STRIP-VARIO</b>	<b>1657407</b>	1
<b>MICROFOX-SP-1</b>	<b>1212487</b>	1

Aksesuarlar		
<b>VS-CABLE-STRIP-VARIO</b>	<b>1657407</b>	1
<b>MICROFOX-SP-1</b>	<b>1212487</b>	1

# Geçmeli data konnektörleri ve kabloları

## Ağ komponentleri - versiyon 14 konnektörler

### Push-pull ADVANCE konnektörü, IP65/IP67



RJ45 konnektör,  
kablo çıkışı alttan



RJ45 konnektör,  
düz kablo çıkışı

ERC

Koruma sınıfı  
Bağlantı kesit alanı AWG  
iletim hızı  
Muhafaza malzemesi  
Dış kablo çapı  
Takma/çekme çevrimleri  
Sıcaklık verileri  
Ortam sıcaklığı (çalışma)

Teknik veriler	
<b>Ethernet</b> IP65/IP67 26 ... 24 (sabit) 1 Gbps Kurşun pres döküm 5,5 mm ... 10 mm ≥ 750	<b>PROFINET</b> IP65/IP67 23 ... 22 (sabit) 1 Gbps Kurşun pres döküm 5,5 mm ... 10 mm ≥ 750
-40 °C ... 70 °C	-40 °C ... 70 °C

Teknik veriler	
<b>Ethernet</b> IP65/IP67 27 ... 24 (çok telli) 10 Gbps Plastik 5 mm ... 8 mm ≥ 200	<b>PROFINET</b> IP65/IP67 26 ... 22 (sabit) - PA-GF 5 mm ... 8 mm ≥ 500
-25 °C ... 60 °C	-10 °C ... 60 °C

Tanım

**Push-pull ADVANCE**, RJ45 endüstriyel konnektör, IP67, 8-kut.

Tek paket

**Push/pull konnektör** (Versiyon 14), 10 Gbps için, RJ45 krimp bağlantılı, 26 ... 24 AWG çok telli kablolar için, 5,0 mm ... 8,0 mm kablo çapı

8-pinli, 10 Gbps

**Push/pull konnektör** (versiyon 14), RJ45 QUICKON hızlı bağlantı teknoloji için, 22 AWG 1 ve 7 telli kablolar için, kablo çapı 5,0 mm ... 8,0 mm

4-pinli, 100 Mbps

4-pinli, 1 Gbps

8-pinli, 1 Gbps

Sipariş verileri			
Sipariş No.	Adet / Paket	Sipariş No.	Adet / Paket

1422662	1	1422665	1
---------	---	---------	---

Sipariş verileri			
Sipariş No.	Adet / Paket	Sipariş No.	Adet / Paket

1422205	1		
---------	---	--	--

Aksesuarlar		
VS-CABLE-STRIP-VARIO	1657407	1
MICROFOX-SP-1	1212487	1

Aksesuarlar		
VS-CABLE-STRIP-VARIO	1657407	1
VS-PPC-F1-PC-POBK	1405316	1
VS-08-RJ45-FOLIEN-SET	1417184	1

**Soyma aleti**, ekranlı konnektörlerin çok aşamalı yerleştirilmesi için

**Elektronik çapraz keski**, konik kafa, yivsiz, açma yaylı, fosfat kaplı yansız yüzey, delikli tipi

**Koruma kapağı**, IP65, push-pull kilitlemeli, push-pull konnektörde kontak ara parçasını kapatmak için, RJ45 ve SC-RJ için, plastik

**Ekranlama folyo seti**, 25 adet, VS-PN-RJ45-5-Q/IP20 değişimi için

Push-pull konnektörler,  
IP65/IP67RJ45 konnektör,  
düz kablo çıkışıRJ45 konnektörler, EMC,  
düz kablo çıkışı

.9A us EAC

EAC

## Teknik veriler

## PROFINET

IP65/IP67

26 ... 22 (sabit)

100 Mbps

Kurşun pres döküm

5 mm ... 8 mm

≥ 500

-40 °C ... 70 °C

## PROFINET

IP65/IP67

26 ... 22 (sabit)

-

Kurşun pres döküm

5 mm ... 8 mm

≥ 500

-40 °C ... 70 °C

## Teknik veriler

## PROFINET

IP65/IP67

22 ... 22 (sabit)

-

Kurşun pres döküm

5 mm ... 8 mm

≥ 500

-40 °C ... 70 °C

Koruma sınıfı  
Bağlantı kesit alanı AWG  
İletim hızı  
Muhafaza malzemesi  
Dış kablo çapı  
Takma/çekme çevrimleri  
Sıcaklık verileri  
Ortam sıcaklığı (çalışma)

## Sipariş verileri

Sipariş No.

Adet /  
Paket

PROFINET

Sipariş No.

Adet /  
Paket

PROFINET

## Sipariş verileri

Sipariş No.

Adet /  
Paket

PROFINET

Sipariş No.

Adet /  
Paket

Tanım

**Push/pull konnektör** (versiyon 14), RJ45 QUICKON hızlı bağlantı teknolojili PROFINET için, 22 AWG 1 ve 7 telli kablolar için, kablo çapı 5,0 mm ... 8,0 mm

4-pinli, 100 Mbps

8-pinli, 100 Mbps

**Push/pull konnektör** (versiyon 14), RJ45 QUICKON hızlı bağlantı teknolojili PROFINET için, 22 AWG 1 ve 7 telli kablolar için, kablo çapı 5,0 mm ... 8,0 mm

4-pinli, 1 Gbps

8-pinli, 1 Gbps

**Push/pull konnektör** (Versiyon 14) EMI etkili ortamlarda kullanım için, RJ45 QUICKON hızlı bağlantı teknolojili, 5,0 mm ... 8,0 mm kablo çapı için

4-pinli, 100 Mbps

8-pinli, 100 Mbps

1608100

1

1608016

1

1405141

1

1404126

1

1403366

1

1403367

1

## Aksesuarlar

Soyma aleti, ekranlı konnektörlerin çok aşamalı yerleştirilmesi için

VS-CABLE-STRIP-VARIO

1657407

1

## Aksesuarlar

VS-CABLE-STRIP-VARIO

1657407

1

# Geçmeli data konnektörleri ve kabloları

## Ağ komponentleri - versiyon 14 konnektörler

### RJ45 pano montaj çerçeveleri ve Freetnet soket ara parçaları, IP20



Pano montaj çerçeveleri ve modülleri



Merkez somunlu Freetnet panel montaj çerçevesi ve modüller

Teknik veriler			Teknik veriler			
Elektriksel veriler	VS-08-BU-RJ45-5-F/PK		CUC-F...-S/R4IDC8			
Nominal gerilim U <sub>N</sub>	50 V		-			
Nominal akım	1 A		-			
Muhafaza malzemesi	Bakır alaşım		Kurşun pres döküm			
Kontak malzemesi	Bakır alaşımı		Yay çelik			
UL 94'e uygun yanmazlık sınıfı	V0		-			
Pin sayısı	8		8			
Bağlantı yöntemi	IDC		Dişi			
Takma/çekme çevrimleri	≥ 750		≥ 750			
Sıcaklık verileri						
Ortam sıcaklığı (çalışma)	-20 °C ... 70 °C		-10 °C ... 60 °C			
Sipariş verileri			Sipariş verileri			
Tanım	Tip	Sipariş No.	Adet / Paket	Tip	Sipariş No.	Adet / Paket
<b>RJ45 Freetnet soket ara parçası</b> , 8-pinli, ekranlı, kablo bağlantılı						
10 Gbps, CAT6 <sub>A</sub>	<b>CUC-F-J1ZNI-S/R4IDC8</b>	<b>1418984</b>	1	<b>CUC-F-J1ZNI-S/R4IDC8</b>	<b>1418984</b>	1
<b>RJ45 Freetnet soket ara parçası</b> , 8-pinli, ekranlı, kablo bağlantılı						
1 Gbps, CAT5	<b>VS-08-BU-RJ45-5-F/PK</b>	<b>1652936</b>	1	<b>VS-08-BU-RJ45-5-F/PK</b>	<b>1652936</b>	1
<b>RJ45 Freetnet soket ara parçası</b> , 8 pinli, ekranlı, soket - soket						
1 Gbps, CAT6	<b>CUC-F-D1ZNI-S/R4GC8</b>	<b>1419022</b>	1	<b>CUC-F-D1ZNI-S/R4GC8</b>	<b>1419022</b>	1
<b>RJ45 Freetnet panel montaj çerçevesi</b> , Versiyon 14, IP65/67, dikdörtgen montaj kesliği için, contalı, montaj vidası						
Metal gövde	<b>VS-PPC-F1-RJ45-MNNA-1R-F</b>	<b>1405358</b>	1			
<b>RJ45 Freetnet panel montaj çerçevesi</b> , Versiyon 14, IP65/67, yuvarlak montaj kesliği için, contalı ve merkez somunlu						
Metal gövde				<b>VS-PPC-F1-RJ45-MNNA-1C-F</b>	<b>1405222</b>	1
<b>RJ45 pano montaj çerçevesi</b> soket ara parçası, Versiyon 14, IP65/IP67, dikdörtgen montaj deliği için, conta ve montaj vidalı, 8-pinli, ekranlı, kablo bağlantılı, CAT6 <sub>A</sub>						
Dökme çinko muhafaza	<b>CUC-V14-F1ZNI-EM/R4F8</b>	<b>1413961</b>	1			
<b>RJ45 pano montaj çerçevesi</b> soket ara parçası, Versiyon 14, IP65/IP67, dikdörtgen montaj deliği için, conta ve montaj vidalı, 8-pinli, ekranlı, soket - soket, CAT6A						
Dökme çinko muhafaza	<b>CUC-V14-F1ZNI-EM/R4B8</b>	<b>1413962</b>	1			
<b>Adaptör</b> , dökme çinko						
45°	<b>CUC-V14-A1ZNI-R45</b>	<b>1413988</b>	1			
180°	<b>CUC-V14-A1ZNI-S180</b>	<b>1413989</b>	1			
Aksesuarlar			Aksesuarlar			
<b>Koruma kapağı</b> , data portu için	<b>VS-PPC-C1-PC-ROBK-L</b>	<b>1405293</b>	1	<b>VS-PPC-C1-PC-ROBK-L</b>	<b>1405293</b>	1
<b>Soyma aleti</b> , ekranlı konnektörlerin çok aşamalı yerleştirilmesi için	<b>VS-CABLE-STRIP-VARIO</b>	<b>1657407</b>	1	<b>VS-CABLE-STRIP-VARIO</b>	<b>1657407</b>	1
<b>Adaptör</b> , dolgu fişi ve etiket ile	<b>CUC-V14-A1RBK-PC</b>	<b>1413985</b>	1			
<b>Etiketleme elemanı</b> , dolgu fişsiz	<b>CUC-V14-A1PBK-BA:50</b>	<b>1413979</b>	50			
<b>Koruma kapağı</b> , yağlı başlık	<b>CUC-V14-A1PBK-PC</b>	<b>1413970</b>	1			
<b>Vida seti</b> , M3x20 V2A, plastik rondela, dişi kilit rondelası ve somunlar dahil	<b>CUC-V14-A-SCREW-M3:20</b>	<b>1413987</b>	20			
<b>Gergi kilidi plakası</b>	<b>CUC-V14-A3ST-SR</b>	<b>1413990</b>	1			



Saha kupaajları,  
IP65/IP67

Kablo bağlantılı RJ45 ve güç saha kupaajı



Kablo bağlantılı RJ45 saha kupaajı

	Teknik veriler			Teknik veriler		
Elektriksel veriler	VS-MP-PPC/CG-PO/10G			VS-MP-PPC/CG-10G		
İletim karakteristikleri (kategori)	CAT6 <sub>A</sub>			CAT6 <sub>A</sub>		
Malzeme verileri	Alüminyum preslenip çekilmiş profil / kalıp döküm çinko			Alüminyum preslenip çekilmiş profil / kalıp döküm çinko		
Muhafaza malzemesi	Alüminyum preslenip çekilmiş profil / kalıp döküm çinko			Alüminyum preslenip çekilmiş profil / kalıp döküm çinko		
Bağlantı verileri	Yayıllı bağlantı / IDC			IDC		
Bağlantı yöntemi	-			-		
Bağlantı kesit alanı AWG	5 mm ... 8 mm (Data kablosu rakoru)			5 mm ... 8 mm (Data kablosu rakoru)		
Kablo kesiti	> 1000 (Veriler)			> 1000 (Veriler)		
Takma/çekme çevrimleri	-			-		
Sıcaklık verileri	-40 °C ... 70 °C			-40 °C ... 70 °C		
Ortam sıcaklığı (çalışma)	-			-		
	Sipariş verileri			Sipariş verileri		
Tanım	Tip	Sipariş No.	Adet / Paket	Tip	Sipariş No.	Adet / Paket
<b>Multi-port bağlantı</b> , robotlara pasif PROFINET kablolanması için, montaj ayağı dahildir, <b>kablo çapı</b> :	VS-MP-PPC/PPC-PO/1G	1406395	1	VS-MP-PPC/CG-10G	1403678	1
1 Gbps	VS-MP-PPC/CG-PO/10G	1403682	1			
10 Gbps						
<b>Multi-port güç bağlantısı</b> : push-pull güç, robotlara pasif PROFINET kablolanması için, montaj ayağı dahildir	VS-MP-PPC/CG-PO	1403681	1			
	Aksesuarlar			Aksesuarlar		
<b>Koruma kapağı</b> data portu için	VS-PPC-C1-PC-ROBK-L	1405293	1	VS-PPC-C1-PC-ROBK-L	1405293	1
<b>Soyma aleti</b> , ekranlı konnektörlerin çok aşamalı yerleştirilmesi için	VS-CABLE-STRIP-VARIO	1657407	1	VS-CABLE-STRIP-VARIO	1657407	1

# Geçmeli data konnektörleri ve kabloları

## Ağ komponentleri - versiyon 14 konnektörler

### Güç ve data saha kablajları, IP65/67

- Sabit montaj opsiyonu mevcuttur
- Sağlam yapı
- Ortamsal etkilerden koruyucu kapak dahildir



RJ45 ve güç saha kablajı

ERC

#### Teknik veriler

Elektriksel veriler	VS-MP-PPC/PPC-1G
Nominal gerilim	72 V (DC)
Nominal akım	-
İletim karakteristikleri (kategori)	CAT5
Malzeme verileri	
Muhafaza malzemesi	Alimünyum preslenip çekilmiş profil / kalıp döküm çinko
Kontak malzemesi	Fosfor bronz
UL 94'e uygun yanmazlık sınıfı	V0
Mekanik veriler	
Pin sayısı	8
Koruma sınıfı	IP65
Sıcaklık verileri	
Ortam sıcaklığı (çalışma)	-40 °C ... 70 °C

#### Sipariş verileri

Tanım	Tip	Sipariş No.	Adet / Paket
<b>Multi-port dat bağlantısı:</b> robotlara pasif PROFINET kablolaması için, montaj ayağı dahildir			
Metal gövde	VS-MP-PPC/PPC-1G	1403685	1
<b>Multi-port güç bağlantısı:</b> robotlara pasif PROFINET kablolaması için, montaj ayağı dahildir	VS-MP-PPC/PPC-PO	1403684	1

**Terminal çıkışları,  
IP65/67**

- Tutucu kapak vidaları sayesinde kolay kurulum
- Sağlam yapı
- Ortamsal etkilerden koruyucu kapak dahildir
- Entegre kablo yönetim sistemi



2 x RJ45 slotlu terminal çıkışı



RJ45 ve güç slotlu terminal çıkışı

ERC

**Teknik veriler**

Elektriksel veriler	
Nominal gerilim	72 V (DC)
Nominal akım	-
İletim karakteristikleri (kategori)	CAT6
Malzeme verileri	
Muhafaza malzemesi	Alüminyum dökme alaşım, toz kaplı
Mekanik veriler	
Renk	siyah
Koruma sınıfı	IP65/IP67

**Sipariş verileri**

Tanım	Tip	Sipariş No.	Adet / Paket
Terminal çıkışı, IP65/IP67, 2 slot, Versiyon 14, koruma fişli, 2 kablo girişi			
Push-pull, 2 x RJ45			
Terminal çıkışı, IP65/IP67, 2 slot, Versiyon 14, koruma fişli, 2 kablo girişi	VS-TO-RO-MCBK-F1411/1411	1404281	1
Push-pull, 1 x Power ve 1 x RJ45			

ERC

**Teknik veriler**

Elektriksel veriler	
Nominal gerilim	72 V (DC)
Nominal akım	-
İletim karakteristikleri (kategori)	CAT6
Malzeme verileri	
Muhafaza malzemesi	Alüminyum dökme alaşım, toz kaplı
Mekanik veriler	
Renk	siyah
Koruma sınıfı	IP65/IP67

**Sipariş verileri**

Tanım	Tip	Sipariş No.	Adet / Paket
Terminal çıkışı, IP65/IP67, 2 slot, Versiyon 14, koruma fişli, 2 kablo girişi			
Push-pull, 1 x Power ve 1 x RJ45			
Terminal çıkışı, IP65/IP67, 2 slot, Versiyon 14, koruma fişli, 2 kablo girişi	VS-TO-RO-MCBK-F1411/1413	1404333	1

# Geçmeli data konnektörleri ve kabloları

## Ağ komponentleri - versiyon 14 konnektörler

### Push-pull güç konnektörleri, IP65/IP67

- PROFINET için sabit kodlama
- Esnek kodlama
- Çeşitli lehimli versiyonlar
- Yaylı bağlantı



Push-pull konnektör



Push-pull panel montaj tarafı



		Teknik veriler			Teknik veriler		
		CUC-PPC-C2ZNI-S.../24FKP5			VS-MSTBA...-BK-A VS-PPC-F2-MSTB-MNNA...		
Elektriksel veriler		16 A (20 °C'de)			16 A -		
Nominal akım							
Malzeme verileri		Kurşun pres döküm			Kurşun pres döküm		
Muhafaza malzemesi		V0			V0		
UL 94'e uygun yanmazlık sınıfı		0,75 mm <sup>2</sup> ... 2,5 mm <sup>2</sup>			-		
iletken kesiti		18 ... 13			-		
Bağlantı kesit alanı AWG		≥ 100			≥ 100		
Takma/çekme çevrimleri					≥ 500		
Sıcaklık verileri							
Ortam sıcaklığı (çalışma)		-40 °C ... 85 °C			-40 °C ... 70 °C -40 °C ... 80 °C		
		Sipariş verileri			Sipariş verileri		
Tanım		Tip	Sipariş No.	Adet / Paket	Tip	Sipariş No.	Adet / Paket
<b>MSTB konnektör, IP67</b> , push-pull kilitlemeli, 5-pinli, yaylı bağlantı, metal muhafaza, 24 V, kalıplı kodlama							
6,5 mm ... 9 mm kablo çapı için		CUC-PPC-C2ZNI-SX/24FKP5	1421783	1			
9 mm ... 13 mm kablo çapı için		CUC-PPC-C2ZNI-SS/24FKP5	1421785	1			
<b>MSTB konnektör, IP67, logosuz</b> , push-pull kilitlemeli, 5-pinli, yaylı bağlantı, metal muhafaza, 24 V, kalıplı kodlama							
9 mm ... 13 mm kablo çapı için		CUC-PPC-C2ZNI-SX/24FKP5:WO	1032276	1			
<b>MSTB konnektör, IP67</b> , push-pull kilitlemeli, 5-pinli, yaylı bağlantı, metal muhafaza, 24 V, değişken kodlama							
6,5 mm ... 9 mm kablo çapı için		CUC-PPC-C2ZNI-SS/24FKP5:FC	1425515	1			
9 mm ... 13 mm kablo çapı için		CUC-PPC-C2ZNI-SX/24FKP5:FC	1425514	1			
<b>MSTB konnektör, IP67, logosuz</b> , push-pull kilitlemeli, 5-pinli, yaylı bağlantı, metal muhafaza, 24 V, kalıplı kodlama							
9 mm ... 13 mm kablo çapı için		CUC-PPC-C2ZNI-SX/24FKP5:FCWO	1032275	1			
<b>Kör tapa</b> , MSTB konnektörler için		CUC-PPC-C2ZNI-DC	1001432	1			
<b>MSTB kontak ara parçası</b> , PCB montaj için, 24 V, 5 pinli, RAL 9005 (siyah), VS-PPC-F2-MSTB-...-1R-P pano montaj çerçevesi için					VS-MSTBAH 2,5/ 5-GB-5,08-BK-A	1657915	50
Açılı lehim pinleri					VS-MSTBVA 2,5/ 5-GB-5,08-BK-A	1609565	50
Düz lehim pinleri							
<b>MSTB pano montaj çerçevesi</b> , IP67, Push-Pull kilitleme için, PCB bağlantısı için, dikdörtgen montaj kesiyi için, contalı, montaj vidasız					VS-PPC-F2-MSTB-MNNA-1R-P	1608087	1
Metal gövde							
<b>MSTB pano montaj çerçevesi</b> , IP67, push-pull kilitleme için, kablo bağlantısı için entegre kontak ara parçası, yaylı bağlantı, 24 V, dikdörtgen montaj deliği için, contalı, montaj vidasız					VS-PPC-F2-MSTB-MNNA-1R-SPSA5	1608249	1
24 V, metal							
<b>MSTB pano montaj çerçevesi</b> , IP67, push-pull kilitleme için, metal, kablo bağlantısı için entegre kontak ara parçası, yaylı bağlantı, 24 V, yuvarlak montaj deliği için, contalı, montaj vidasız					VS-PPC-F2-MSTB-MNNA-1C-SPSA5	1405248	1
24 V					CUC-PPC-A2RBK-PC	1424989	1
<b>Koruma kapağı</b> , MSTB pano montaj çerçevesi için							
<b>Koruma kapağı</b> , IP65, push-pull kilitlemeli, push-pull konnektörde Güç için kontak ara parçasını kapatmak için, plastik					VS-PPC-F2-PC-POBK	1405329	1

Push-pull güç dağıtıcılar,  
IP65/IP67

Push-pull Y-dağıtıcı



Push-pull H-dağıtıcı

ERC

## Teknik veriler

VS-PPC-J-1220-1227-1020-0,2

24 V

16 A

Alüminyum pres döküm

5

IP65/IP67

-40 °C ... 70 °C (kablo, sabit montaj)

## Sipariş verileri

Tip	Sipariş No.	Adet / Paket
VS-PPC-J-1220-1227-1020-0,2	1404799	1
VS-PPC-J-1220-1227-1020-...	1405484	1

## Aksesuarlar

Tip	Sipariş No.	Adet / Paket
VS-PPC-J-M	1405390	1

ERC

## Teknik veriler

VS-PPC-J-4X-1227

24 V

16 A (20 °C'de)

Kurşun pres döküm

5

IP65/IP67

-40 °C ... 85 °C

## Sipariş verileri

Tip	Sipariş No.	Adet / Paket
VS-PPC-J-4X-1227	1405387	1

## Aksesuarlar

Tip	Sipariş No.	Adet / Paket
VS-PPC-J-M	1405390	1

Elektriksel veriler	
Nominal gerilim	24 V
Nominal akım	16 A
Malzeme verileri	Alüminyum pres döküm
Muhafaza malzemesi	Kurşun pres döküm
Mekanik veriler	
Pin sayısı	5
Koruma sınıfı	IP65/IP67
Sıcaklık verileri	
Ortam sıcaklığı (çalışma)	-40 °C ... 70 °C (kablo, sabit montaj)

Tanım	
<b>PROFINET Y-dağıtıcı</b> , montajlı güç kablolu, 5 pinli, IP65/IP67, metal gövdeli <b>MSTB konnektör</b> - metal gövdeli 2 x soket, kablo uzunluğu:	
0,2 m	
değişken	
<b>Güç H dağıtıcı</b> , 4 x MSTB kontak ara parçası, metal gövde, montaj vidasız	

Güç dağıtıcıları için <b>montaj ayağı</b> , plastik	
---	--

Değişken kablo uzunluklu ürünler için  
sipariş örneği:

34,5 m kablolu dağıtıcı için sipariş bilgileri aşağıdaki gibidir:

Sipariş No.	Uzunluk [m]
1405484	34,5
	Artış: 0,5 m
	Maksimum uzunluk: 50 m

# Deęmeli data konnektörleri ve kabloları

## Aę komponentleri - versiyon 14 konnektörler

### Montajlı güç kabloları 2,5 mm<sup>2</sup>

Güç, metal, 24 V  
2,5 mm<sup>2</sup>

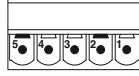

#### Sipariř verileri

Güç, metal, 24 V, 2,5 mm<sup>2</sup>

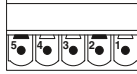

Sipariř No.

1609170

1609183

1609196

deęiřken

1609206

## Deęiřken kablo uzunluklu kablolar için sipariř örneęi:

24 V montajlı PROFINET güç kablosu, iki metal push-pull konektör ve 34,5 m kablo uzunluęu.

Sipariř No.

Uzunluk [m]  
Maks. 100 m

1609206

/

34,5

Kademeler:

1,0 m ... 3,0 m = 0,1 m

> 3,0 m = 0,5 m

#### Teknik veriler

#### Teknik veriler

Muhafaza malzemesi

Dış kılıf, malzeme

İletken kesit alanı

Dış kablo çapı

Koruma sınıfı

Ortam sıcaklıęı

Sabit montaj

Esnek montaj

Fiř / Soket

[mm<sup>2</sup>]

[mm]

[°C]

[°C]

[°C]

Güç, metal, 24 V  
1,5 mm<sup>2</sup>

Kurřun pres döküm

PVC

2,5

11,8

IP65

-40 ... 70

-5 ... 70

-40 ... 70

**Push-pull ADVANCE konnektörü,  
IP65/IP67**

- Tek parçalı tasarım sayesinde kolay kullanım
- Hatalı çıkarmayı önleyen kilitleme sistemi



SC-RJ konnektör, kablo çıkışı düz,  
polimer fiber 980 / 1000 µm için



SC-RJ konnektör, kablo çıkışı üstten,  
polimer fiber 980 / 1000 µm için

ERIC®

**Teknik veriler**

Koruma sınıfı	IP65/IP67
Muhafaza malzemesi	Kurşun pres döküm
Dış kablo çapı	5,5 mm ... 10 mm
Takma/çekme çevrimleri	≥ 100
Sıcaklık verileri	
Ortam sıcaklığı (çalışma)	-25 °C ... 70 °C

**Sipariş verileri**

Tip	Sipariş No.	Adet / Paket
FOC-V14-C1ZNI-S/SJFP	1407896	1

**Aksesuarlar**

TF-SCRJ-POF KONF SET	1405246	1
----------------------	---------	---

Koruma sınıfı  
Muhafaza malzemesi  
Dış kablo çapı  
Takma/çekme çevrimleri  
Sıcaklık verileri  
Ortam sıcaklığı (çalışma)

Tanım  
**Push-pull ADVANCE**, SC-RJ konnektör  
Tek paket

**POF montajı için alet seti**, SC konnektörlerinin sahada montajı için.

ERIC®

**Teknik veriler**

Koruma sınıfı	IP65/IP67
Muhafaza malzemesi	Kurşun pres döküm
Dış kablo çapı	5,5 mm ... 10 mm
Takma/çekme çevrimleri	≥ 100
Sıcaklık verileri	
Ortam sıcaklığı (çalışma)	-25 °C ... 70 °C

**Sipariş verileri**

Tip	Sipariş No.	Adet / Paket
FOC-V14-C1ZNI-T/SJFP	1408028	1

**Aksesuarlar**

TF-SCRJ-POF KONF SET	1405246	1
----------------------	---------	---

### Push-pull ADVANCE konnektörü, IP65/IP67



SC-RJ konnektör, kablo çıkışı alttan,  
polimer fiber 980 / 1000 µm için

ERC

#### Teknik veriler

Koruma sınıfı	IP65/IP67
Muhafaza malzemesi	Kurşun pres döküm
Dış kablo çapı	5,5 mm ... 10 mm
Takma/çekme çevrimleri	≥ 100
Sıcaklık verileri	
Ortam sıcaklığı (çalışma)	-25 °C ... 70 °C

#### Sipariş verileri

Tip	Sipariş No.	Adet / Paket
FOC-V14-C1ZNI-B/SJFP	1407902	1

#### Aksesuarlar

POF montajı için alet seti, SC konnektörlerinin sahada montajı için.	TF-SCRJ-POF KONF SET	1405246	1
--	----------------------	---------	---



## FO konnektörler, panel montaj çerçeveleri ve kuplajlar



SC-RJ panel montaj tarafı

EAT

## Teknik veriler

Muhafaza malzemesi  
UL 94'e uygun yanmazlık sınıfı  
Koruma sınıfı  
Takma/çekme çevrimleri  
Sıcaklık verileri  
Ortam sıcaklığı (çalışma)

Kurşun pres döküm  
V0  
IP65/IP67  
≥ 50

-40 °C ... 70 °C

## Sipariş verileri

Tanım
<b>SC-RJ panel montaj çerçevesi, IP67, push-pull kilitleme için, dikdörtgen montaj deliği, AVAGO alıcı verici (tip: AFBR5978BZ)</b> PCB üzerinde, contalı ve montaj vidalı
Dökme çinko muhafaza <b>RJ45 panel montaj çerçevesi, IP67, SC-RJ kuplaj dahil, push-pull kilitleme için, dikdörtgen montaj deliği için, conta ve montaj vidaları ile</b>
Dökme çinko muhafaza <b>SC-RJ panel montaj çerçevesi, IP67, SC-RJ kuplaj için, push-pull kilitlemesi için, yuvarlak montaj deliği için, contalı</b>
<b>Adaptör, dökme çinko</b>
45° 180°
<b>Koruma kapağı, data portu için</b>
<b>Adaptör, dolgu fişi ve etiket ile</b>
<b>Etiketleme elemanı, dolgu fişsiz</b>
<b>Koruma kapağı, yaylı başlık</b>
<b>Vida seti, M3x20 V2A, plastik rondela, dişli kilit rondelası ve somunlar dahil</b>

Tip	Sipariş No.	Adet / Paket
FOC-V14-F1ZNI-EM/SJO	1413981	1
FOC-V14-F1ZNI-EM/SJB	1413964	1
VS-PPC-F1-SCRJ-MNNA-1C-F	1405235	1
CUC-V14-A1ZNI-R45	1413988	1
CUC-V14-A1ZNI-S180	1413989	1

## Aksesuarlar

VS-PPC-C1-PC-ROBK-L	1405293	1
CUC-V14-A1RBK-PC	1413985	1
CUC-V14-A1PBK-BA:50	1413979	50
CUC-V14-A1PBK-PC	1413970	1
CUC-V14-A-SCREW-M3:20	1413987	20

# Geçmeli data konnektörleri ve kabloları

## Ağ komponentleri - versiyon 14 konnektörler

### Güç ve data saha kabloları, IP65/67



Kablo bağlantılı SC-RJ ve saha güç kablajı



Kablo bağlantılı SC-RJ saha kablajı

ERC

#### Teknik veriler

VS-MP-PPC/CG-PO/FO	VS-MP-PPC/CG-PO
Alüminyum preslenip çekilmiş profil / kalıp döküm çinko	Alüminyum preslenip çekilmiş profil / kalıp döküm çinko
Data/güç: SCRJ/5-pinli ≥ 500 (Veriler)	Güç: 5-pinli ≤ 100 (Güç)
-40 °C ... 70 °C	-40 °C ... 70 °C

#### Sipariş verileri

Tip	Sipariş No.	Adet / Paket
VS-MP-PPC/CG-PO/FO	1404321	1
VS-MP-PPC/CG-PO	1403681	1
VS-MP-PPC/PPC-PO	1403684	1

#### Aksesuarlar

VS-PPC-C1-PC-ROBK-L	1405293	1
VS-CABLE-STRIP-VARIO	1657407	1

ERC

#### Teknik veriler

VS-MP-PPC/CG-FO
Alüminyum preslenip çekilmiş profil / kalıp döküm çinko
Data: SCRJ ≥ 500 (Veriler)
-40 °C ... 70 °C

#### Sipariş verileri

Tip	Sipariş No.	Adet / Paket
VS-MP-PPC/CG-FO	1404319	1

#### Aksesuarlar

VS-CABLE-STRIP-VARIO	1657407	1
----------------------	---------	---

Malzeme verileri
Muhafaza malzemesi
Bağlantı verileri
Bağlantı profili
Takma/çekme çevrimleri
Sıcaklık verileri
Ortam sıcaklığı (çalışma)

Tanım
<b>Multi-port bağlantı:</b> robotlara pasif PROFINET kabloları için, montaj ayağı dahildir
<b>Multi-port güç bağlantısı:</b> push-pull güç, robotlara pasif PROFINET kabloları için, montaj ayağı dahildir
<b>Multi-port güç bağlantısı:</b> robotlara pasif PROFINET kabloları için, montaj ayağı dahildir

Koruma kapağı data portu için
Soyma aleti, ekranlı konnektörlerin çok aşamalı yerleştirilmesi için

## Terminal çıkışı ve kuplaj IP65/67

- Tutucu kapak vidaları sayesinde kolay kurulum
- Sağlam yapı
- Ortamsal etkilerden koruyucu kapak dahildir
- Entegre kablo yönetim sistemi



SCRJ'li terminal çıkışı ve güç slotları



SC-RJ saha kuplajı

ERIC

ERIC ®

	Teknik veriler			Teknik veriler		
Malzeme verileri						
Muhafaza malzemesi	Alüminyum dökme alaşım, toz kaplı			Kurşun pres döküm		
Bağlantı verileri						
Bağlantı profili	-			-		
Takma/çekme çevrimleri	-			≥ 500		
Sıcaklık verileri						
Ortam sıcaklığı (çalışma)	-40 °C ... 70 °C			-40 °C ... 70 °C		
	Sipariş verileri			Sipariş verileri		
Tanım	Tip	Sipariş No.	Adet / Paket	Tip	Sipariş No.	Adet / Paket
<b>SC-RJ/Power IP65/67 Push-Pull terminal çıkışı</b> , 2 slotlu versiyon 14, koruma fişli, 2 kablo girişi	VS-TO-RO-MCBK-F1417/1413	1404346	1			
<b>SC-RJ IP65/67 Push-Pull terminal çıkışı</b> , 2 slotlu versiyon 14, koruma fişli, 2 kablo girişi	VS-TO-RO-MCBK-F1417/1417	1404320	1			
<b>SC-RJ push-pull kuplaj</b> , IP67, metal, koruyucu kapaklı, renk: nikel kaplama				VS-PPC-J-1-SCRJ-MNBK	1405206	1

# Geçmeli data konektörleri ve kabloları

## Ağ komponentleri - IP20 konektörler

### RJ45 konektörler, IP20



RJ45 krimp konektörler



RJ45 saha bağlantı konektörleri

ERC

ERC

	Teknik veriler			Teknik veriler		
	VS-08-RJ45-10G/C	VS-08-ST-H21P-RJ45		VS-08-RJ45-5-Q/IP20...	CUC-STD-C1P..	
Elektriksel veriler	CAT6 <sub>A</sub>	-		CAT5 (IEC 11801:2002)	CAT6	
İletim karakteristikleri (kategori)	I	I		I	-	
Aşırı gerilim kategorisi						
Malzeme verileri						
Muhafaza malzemesi	-	-		PA	PA	
Kontakt malzemesi	Fosfor bronz	Bakır alaşımı		Cu/Sn	Fosfor bronz	
UL 94'e uygun yanmazlık sınıfı	V2	V2		V0	V2	
Kirillik sınıfı	-	2		1	2	
Dış kablo çapı	-	-		4,5 mm ... 8 mm	7 mm	
Takma/çekme çevrimleri	≥ 750	≥ 750		≥ 1000	≥ 750	
Sıcaklık verileri						
Ortam sıcaklığı (çalışma)	-25 °C ... 60 °C	-25 °C ... 60 °C		-20 °C ... 70 °C	-25 °C ... 60 °C	
	Sipariş verileri			Sipariş verileri		
Tanım	Tip	Sipariş No.	Adet / Paket	Tip	Sipariş No.	Adet / Paket
<b>RJ45 konektör</b> , IP20, CAT5, 8 pinli, QUICKON hızlı bağlantı teknolojili, AWG 1 telli ve 7 telli 26 - 23 AWG iletkenler için, renk:				<b>VS-08-RJ45-5-Q/IP20</b>	<b>1656725</b>	1
gri				<b>VS-08-RJ45-5-Q/IP20 BK</b>	<b>1658008</b>	1
siyah						
<b>RJ45 konektör</b> IP20, CAT6 <sub>A</sub> , 8 pinli, QUICKON hızlı bağlantı teknolojili, AWG 26 ... 24 1 telli ve 7 telli kablolar için, renk:				<b>VS-08-RJ45-10G/Q</b>	<b>1419001</b>	1
siyah						
<b>RJ45 konektör</b> , 4-pinli, QUICKON hızlı bağlantı teknolojili, 22 AWG için, renk:				<b>VS-PN-RJ45-5-Q/IP20</b>	<b>1658435</b>	1
gri						
<b>RJ45 konektör</b> , IP20, CAT6, 8-pinli, krimp bağlantılı, 27 ... 24 AWG için, renk:	<b>CUC-STD-C1PGY-S/R4E8:1</b>	<b>1414382</b>	1			
gri	<b>CUC-STD-C1PGN-S/R4E8:1</b>	<b>1414400</b>	1			
yeşil						
<b>RJ45 konektör</b> , IP20, CAT6 <sub>A</sub> , 8-pinli, krimp bağlantılı, 27 ... 24 AWG için, renk:	<b>CUC-STD-C1PGY-S/R4EA:1</b>	<b>1414395</b>	1			
gri	<b>CUC-STD-C1PGN-S/R4EA:1</b>	<b>1414402</b>	1			
yeşil						
<b>RJ45 pin ara parçası</b> , CAT6 <sub>A</sub> , 10 Gbps	<b>VS-08-RJ45-10G/C</b>	<b>1418853</b>	5			
<b>RJ45 pin ara parçası</b> , 8-pinli, ekranlı, IDC bağlantı tekniği, AWG 27 ... 26 litz telleri için, gergi kilitli						
CAT5	<b>VS-08-ST-H11-RJ45</b>	<b>1652716</b>	5			
<b>RJ45 bükülme koruma kılıfı</b> , VS-08-ST-H11-RJ45 ve VS-08-RJ45-10G/C pin ara parçaları için, 7 mm'ye kadar kablo çapı için, renk:	<b>VS-08-KS-H/GY</b>	<b>1654743</b>	5			
gri	<b>VS-08-KS-H/GN</b>	<b>1654756</b>	5			
yeşil						
	Aksesuarlar			Aksesuarlar		
<b>Sıkma aleti</b> , lokmalı penseler, VS-08-ST-H...-RJ45 için	<b>VS-CT-RJ45-H</b>	<b>1653265</b>	1	<b>VS-CABLE-STRIP-VARIO</b>	<b>1657407</b>	1
<b>Soyma aleti</b> , ekranlı konektörlerin çok aşamalı yerleştirilmesi için	<b>VS-CABLE-STRIP-VARIO</b>	<b>1657407</b>	1	<b>VS-08-RJ45-FOLIEN-SET</b>	<b>1417184</b>	1
<b>Ekranlama folyo seti</b> , 25 adet, VS-PN-RJ45-5-Q/IP20 değişimi için						

**RJ45 endüstriyel konnektörler, IP20**

- Titreşime yüksek dayanım sayesinde endüstriyel kullanım için optimize edilmiştir
- Güvenilir iletim için ESD ve EMI'ya yüksek dayanım
- Tek parçalı tasarım sayesinde kolay kullanım
- Metal kilitleme mekanizması



**RJ45 endüstriyel,  
Düz kablo çıkışı**



**RJ45 endüstriyel,  
kablo çıkışı alttan ve üstten**

**Teknik veriler**

Ethernet	PROFINET
IP20	IP20
26 ... 24 (sabit)	23 ... 22 (sabit)
26 ... 24 (çok telli)	23 ... 22 (çok telli)
1 Gbps	1 Gbps
Kurşun pres döküm	Kurşun pres döküm
5 mm ... 9 mm	5 mm ... 9 mm
≥ 750	≥ 750

-40 °C ... 70 °C

**Sipariş verileri**

Sipariş No.	Adet / Paket	Sipariş No.	Adet / Paket
Ethernet		PROFINET	
1421607	1	1421126	1

**Teknik veriler**

Ethernet	PROFINET
IP20	IP20
26 ... 24 (sabit)	23 ... 22 (sabit)
26 ... 24 (çok telli)	23 ... 22 (çok telli)
1 Gbps	1 Gbps
Kurşun pres döküm	Kurşun pres döküm
5 mm ... 9 mm	5 mm ... 9 mm
≥ 750	≥ 750

-40 °C ... 70 °C

**Sipariş verileri**

Sipariş No.	Adet / Paket	Sipariş No.	Adet / Paket
Ethernet		PROFINET	
1421877	1	1421128	1

1421876

1421127

1

**Aksesuarlar**

Aksesuar	Adet / Paket
VS-CABLE-STRIP-VARIO	1657407 1
MICROFOX-SP-1	1212487 1
TMT 5 R	0816430 1
UC-TMF 5	0818153 10

**Aksesuarlar**

Aksesuar	Adet / Paket
VS-CABLE-STRIP-VARIO	1657407 1
MICROFOX-SP-1	1212487 1
TMT 5 R	0816430 1
UC-TMF 5	0818153 10

Koruma sınıfı  
Bağlantı kesit alanı AWG  
Bağlantı kesit alanı AWG  
İletim hızı  
Muhafaza malzemesi  
Dış kablo çapı  
Takma/çekme çevrimleri  
Sıcaklık verileri  
Ortam sıcaklığı (çalışma)

Tanım

RJ45 endüstriyel konnektör, 8-kut.

RJ45 endüstriyel konnektör, 8 pinli, kablo çıkışı alttan

RJ45 endüstriyel konnektör, 8 pinli, kablo çıkışı üstten

Soyma aleti, ekranlı konnektörlerin çok aşamalı yerleştirilmesi için

Elektronik çapraz keski, konik kafa, yivsiz, açma yaylı, fosfat kaplı yansımaz yüzey, delikli tipi

Klemens etiketleri, rulo, baskısız, THERMOMARK ROLL, THERMOMARK X, THERMOMARK S1.1 ile basılabilir

beyaz

Klemens etiketi, tabaka, beyaz, baskısız, BLUEMARK CLED, BLUEMARK LED, plotter ile basılabilir

# Geçmeli data konnektörleri ve kabloları

## Ağ komponentleri - IP20 konnektörler

### RJ45 panel montaj çerçeveleri IP20 ara parçalar



Keystone panel montaj çerçeveleri ve keystone'lar

ERC

#### Teknik veriler

VS-08-BU-RJ45-6/KA/LSA

#### Elektriksel veriler

Nominal akım  
iletim karakteristikleri (kategori)

2 A  
CAT6

#### Malzeme verileri

Muhafaza malzemesi  
Kontakt malzemesi  
UL 94'e uygun yanmazlık sınıfı

PC+ABS  
Fosfor bronz  
V0

#### Mekanik veriler

Pin sayısı  
Bağlantı yöntemi  
İletken kesiti  
Bağlantı kesit alanı AWG  
Sıcaklık verileri  
Ortam sıcaklığı (çalışma)

8  
LSA  
0,13 mm<sup>2</sup> ... 0,25 mm<sup>2</sup> (sabit)  
26 ... 23 (sabit)  
-20 °C ... 70 °C

#### Sipariş verileri

#### Tanım

**RJ45 soket ara parçası**, 8 pinli, ekranlı, soket - soket

CAT5

**RJ45 soket ara parçası**, 8 pinli, ekranlı, soket - soket

CAT6

**RJ45 soket ara parçası**, 8-pinli, ekranlı, kablo bağlantılı

CAT6<sub>A</sub>

**RJ45 pano montaj çerçevesi**, tek, modüler dışı ara parçaları (Keystone), montaj vidasız

#### Tip

VS-08-BU-RJ45/BU

VS-08-BU-RJ45-6-MOD/BU

CUC-K-J1ZNI-S/R4IDC8

VS-08-A-RJ45/MOD-1-IP20

#### Sipariş No.

1689064

1653155

1419021

1689433

#### Adet / Paket

5

5

1

5

#### Aksesuarlar

**Soyma aleti**, ekranlı konnektörlerin çok aşamalı yerleştirilmesi için

VS-CABLE-STRIP-VARIO

1657407

1

## DIN ray adaptörü



DIN ray adaptörü

DIN ray adaptör muhafazası,  
ara parçalar

Yeni

EAC

	Teknik veriler			Teknik veriler		
Elektriksel veriler	FL-PP-RJ45-...			FOC-I-D1PGN-S/...	CUC-I-...1ZNI-S/R4...	
İletim karakteristikleri (kategori)	CAT6			-	CAT6 <sub>A</sub>	
Malzeme verileri						
Muhafaza malzemesi	PC-GF			PBT	Kurşun pres döküm	
Kontak malzemesi	CuSn			-	CuSn	
UL 94'e uygun yanmazlık sınıfı	V0			V0	-	
Mekanik veriler						
Pin sayısı	8			-	8	
Renk	gri			-	-	
Koruma sınıfı	IP20			IP20	IP20	
Bağlantı yöntemi	Geçiş			Geçiş	IDC bağlantı	
Bağlantı kesit alanı AWG	-			-	26 ... 22 (sabit)	
Sıcaklık verileri						
Ortam sıcaklığı (çalışma)	-10 °C ... 60 °C			-10 °C ... 70 °C	-25 °C ... 70 °C	
	Sipariş verileri			Sipariş verileri		
Tanım	Tip	Sipariş No.	Adet / Paket	Tip	Sipariş No.	Adet / Paket
<b>DIN ray adaptörü</b> , IP20, kuplaj modülü						
1 Gbps için CAT6	<b>CUC-PP-D1PGY/R4GC8</b>	<b>1418094</b>	1			
<b>DIN ray adaptörü</b> , IP20, CAT6 <sub>A</sub> , bağlantı kesiti: 26 ... 22 AWG						
10 Gbps için CAT6 <sub>A</sub>	<b>CUC-PP-D1PGY/R4IDC8</b>	<b>1419024</b>	1			
<b>DIN ray adaptörü</b> , patch panel, SC-RJ, IP20, dişi/dişi, camla kullanılabilir, multimode, HCS, ve polimer fiberler						
	<b>VS-PP-F-SCRJ</b>	<b>1658121</b>	1			
<b>DIN ray adaptör muhafazası</b>				<b>NBC-PP-G1PGY</b>	<b>1041740</b>	1
<b>Ara parça</b> , DIN ray adaptör muhafazaları için						
LC çift bağlantı				<b>FOC-I-D1PGN-S/LGCSM</b>	<b>1041780</b>	1
SC tek bağlantı				<b>FOC-I-D1PGR-S/SCGCSM</b>	<b>1041800</b>	1
MTP kuplaj, A tipi				<b>FOC-I-D1PGY-S/MPAGC</b>	<b>1041820</b>	1
MTP kuplaj, B tipi				<b>FOC-I-D1PGY-S/MPBGC</b>	<b>1041840</b>	1
RJ45 dişi ara parça, CAT6 <sub>A</sub>				<b>CUC-I-J1ZNI-S/R4IDC8</b>	<b>1417274</b>	1
RJ45 bağlantı, CAT6 <sub>A</sub>				<b>CUC-I-D1ZNI-S/R4GC8</b>	<b>1041760</b>	1
	Aksesuarlar			Aksesuarlar		
<b>Plug Guard Güvenlik Çerçevesi</b> , beyaz, DIN ray adaptörleri için, RJ45 arabirimin yetkisiz bağlantı kesintilerine karşı anahtar elemanı korunması için						
<b>Toz koruma kanadı</b> , gri, DIN ray adaptörleri için				<b>NBC-PP-F1PWH:10</b>	<b>1041881</b>	10
<b>Port Guard Güvenlik elemanı</b> , kırmızı, RJ45 arabirimin yetkisiz erişime karşı güvenlik altına alınması için, anahtar elemanı				<b>NBC-PP-P1PGY:10</b>	<b>1041860</b>	10
				<b>NBC-PP-A1PRD:10</b>	<b>1041900</b>	10

# Geçmeli data konnektörleri ve kabloları

## Ağ komponentleri - IP20 konnektörler

### FO konnektörler, IP20



POF, 980/1000 µm



PCF, 200/230 µm, 2,9 mm

ERC

#### Teknik veriler

Malzeme verileri
Muhafaza malzemesi
Yüksük malzemesi
UL 94'e uygun yanmazlık sınıfı
Renk
Koruma sınıfı
Takma/çekme çevrimleri
Sıcaklık verileri
Ortam sıcaklığı (çalışma)

PBT  
Bakır alaşım  
V0  
siyah  
IP20  
≥ 500

-25 °C ... 70 °C

ERC

#### Teknik veriler

PBT  
Bakır alaşım  
V0  
siyah  
IP20  
≥ 1000

-20 °C ... 70 °C

#### Sipariş verileri

Tanım
<b>FO konnektör SC-RJ, duplex, hızlı bağlantılı</b>
IP20 IP20, tek kablo çapı için: 2,9 mm <b>200/230 µm PCF fiber için FO konnektör, krimp bağlantı</b>
- SC-RJ - SC duplex <b>Polimer fiber için konnektör seti</b> (herbir elemanın çapı: 2,2 mm), birleştirilebilir, eğilmeye karşı koruma kılıflı
- F-SMA set, 4 konnektör <b>PCF fiber için konnektör seti</b> (herbir elemanın çapı: 2,9 mm), birleştirilebilir, eğilmeye karşı korumalı
- F-SMA set, 4 konnektör - B-FOC (ST®) set, 4 konnektör <b>PROFINET PCF fiber için konnektör seti</b> (herbir elemanın çapı: 2,2 mm), birleştirilebilir, eğilmeye karşı koruma kılıflı
- SC duplex set, 2 duplex konnektör - B-FOC (ST®) set, 4 konnektör

Tip	Sipariş No.	Adet / Paket
VS-SCRJ-POF-FA-IP20	1654879	1
PSM-SET-FSMA/4-KT	2799720	1

#### Sipariş verileri

Tip	Sipariş No.	Adet / Paket
VS-SCRJ-HCS-FA-IP20	1654866	1
PSM-SET-FSMA/4-HCS PSM-SET-B-FOC/4-HCS	2799487 2708481	1 1

#### Aksesuarlar

<b>POF montajı için alet seti</b> , SC konnektörlerinin sahada montajı için.
<b>PCF montajı için alet seti</b> , SC konnektörlerinin sahada montajı için
<b>PCF (GI) DIY çanta</b> , SC-RJ ve SC duplex hızlı montaj konnektörleri için, soyma bıçağı, soyma pensesi, aramid iplik makası, fiber soyucu, fiber ayırma aleti ve mikroskop

Tip	Sipariş No.	Adet / Paket
TF-SCRJ-POF KONF SET	1405246	1

#### Aksesuarlar





PCF, 200/230 µm, 2,2 mm



PCF, 200/230 µm

ERC

Teknik veriler
PBT
Bakır alaşım
V0
siyah
IP20
≥ 1000
-20 °C ... 70 °C

Sipariş verileri		
Tip	Sipariş No.	Adet / Paket
PSM-SET-SC-DUPLEX/2-HCS/PN	2313779	1
PSM-SET-B-FOC/4-HCS/PN	2313782	1

Aksesuarlar		
Tip	Sipariş No.	Adet / Paket
PSM-HCS-KONFTOOL/SC-RJ	2708876	1

ERC

Teknik veriler
PBT
Zirkonya seramikleri
V0
bej
IP20
≥ 500
-40 °C ... 70 °C

Sipariş verileri		
Tip	Sipariş No.	Adet / Paket
FOC-C-SCRJ-PCF	1411304	1
FOC-C-SCDU-PCF	1411305	1

Aksesuarlar		
Tip	Sipariş No.	Adet / Paket
FOC-TOOL-PCF KONF SET	1411051	1
PSM-HCS-KONFTOOL/SC-RJ	2708876	1

# Geçmeli data konnektörleri ve kabloları

## Ağ komponentleri - IP20 konnektörler

### FO konnektör, IP20, saha bağlantısı

- Ayırma tekniği
- Tekrar kullanılabilen konnektörler
- Kolay montaj ve optimum sönümlenme değerleri
- Birleştirme veya parlatma



LC duplex konnektör,  
1,25 mm - yüksükler



Pigtail için LC simplex konnektör,  
1,25 mm - yüksükler

ERC

#### Teknik veriler

Malzeme verileri	
Muhafaza malzemesi	PBT
Yüksük malzemesi	Zirkonya seramikleri
UL 94'e uygun yanmazlık sınıfı	V0
Renk	bej
Koruma sınıfı	IP20
Takma/çekme çevrimleri	≥ 500 (IEC 61300-2-2 uyarınca)
Sıcaklık verileri	
Ortam sıcaklığı (çalışma)	-10 °C ... 60 °C (IEC 61300-2)

#### Sipariş verileri

Tanım	
<b>FO konnektör, hızlı bağlantı, tekrar kullanılabilir</b>	
GOF, 50/125 µm, multimode	
GOF, 9/125 µm, single mode (APC)	
GOF, 9/125 µm, single mode (PC)	
<b>FO konnektör, hızlı bağlantı, tekrar kullanılabilir, değer paketi</b>	
GOF, 50/125 µm, multimode	
GOF, 9/125 µm, single mode (APC)	
GOF, 9/125 µm, single mode (PC)	

#### Aksesuarlar

<b>GOF montajı için alet seti, LC ve SC konnektörlerinin saha montajı için</b>	
--	--

ERC

#### Teknik veriler

-	
Zirkonya seramikleri	
V0	
bej	
IP20	
≥ 500 (IEC 61300-2-2 uyarınca)	
-10 °C ... 60 °C (IEC 61300-2)	

#### Sipariş verileri

Tanım	
<b>FO konnektör, hızlı bağlantı, tekrar kullanılabilir</b>	
GOF, 50/125 µm, multimode	
GOF, 9/125 µm, single mode (APC)	
GOF, 9/125 µm, single mode (PC)	
<b>FO konnektör, hızlı bağlantı, tekrar kullanılabilir, değer paketi</b>	
GOF, 50/125 µm, multimode	
GOF, 9/125 µm, single mode (APC)	
GOF, 9/125 µm, single mode (PC)	

#### Aksesuarlar

<b>GOF montajı için alet seti, LC ve SC konnektörlerinin saha montajı için</b>	
--	--



SC duplex konnektör  
2,5 mm - yüksekler



Pigtail için SC simplex konnektör,  
2,5 mm - yüksekler



SC-RJ konnektör,  
2,5 mm - yüksekler

ERC

Teknik veriler		
-		
Zirkonya seramikleri		
V0		
yeşil		
IP20		
≥ 500 (IEC 61300-2-2 uyarınca)		
-10 °C ... 60 °C (IEC 61300-2)		
Sipariş verileri		
Tip	Sipariş No.	Adet / Paket
FOC-C-SCDU-GOF-MM	1411292	1
FOC-C-SCDU-GOF-SM-APC	1412474	1
FOC-C-SCDU-GOF-SM-PC	1411293	1
FOC-C-SCDU-GOF-MM/10	1411302	1
FOC-C-SCDU-GOF-SM-APC/10	1412481	1
FOC-C-SCDU-GOF-SM-PC/10	1411303	1
Aksesuarlar		
FOC-TOOL-GOF KONF SET	1411049	1

ERC

Teknik veriler		
-		
Zirkonya seramikleri		
V0		
mavi		
IP20		
≥ 500 (IEC 61300-2-2 uyarınca)		
-10 °C ... 60 °C (IEC 61300-2)		
Sipariş verileri		
Tip	Sipariş No.	Adet / Paket
FOC-C-SC:P-GOF-MM	1411296	1
FOC-C-SC:P-GOF-SM-APC	1412478	1
FOC-C-SC:P-GOF-SM-PC	1411297	1
Aksesuarlar		
FOC-TOOL-GOF KONF SET	1411049	1

ERC

Teknik veriler		
-		
Zirkonya seramikleri		
V0		
bej		
IP20		
≥ 500 (IEC 61300-2-2 uyarınca)		
-10 °C ... 60 °C (IEC 61300-2)		
Sipariş verileri		
Tip	Sipariş No.	Adet / Paket
FOC-C-SCRJ-GOF-MM	1411290	1
FOC-C-SCRJ-GOF-SM-APC	1412473	1
FOC-C-SCRJ-GOF-SM-PC	1411291	1
FOC-C-SCRJ-GOF-MM/10	1411300	1
FOC-C-SCRJ-GOF-SM-APC/10	1412480	1
FOC-C-SCRJ-GOF-SM-PC/10	1411301	1
Aksesuarlar		
FOC-TOOL-GOF KONF SET	1411049	1

# Geçmeli data konektörleri ve kabloları

## Ağ komponentleri - IP20 konektörler

### Fiber optik soketler

Aşağıdaki fiber tipleri için uygun:

- POF (980/1000 µm), PCF (200/230 µm),
- GOF MM (50/125 µm),
- GOF SM (9/125 µm)



SC-RJ soket



FO kablolar için bağlantı soketleri

Malzeme verileri
Muhafaza malzemesi
Yüksük malzemesi
UL 94'e uygun yanmazlık sınıfı
Renk
Koruma sınıfı
Takma/çekme çevrimleri
Sıcaklık verileri
Ortam sıcaklığı (çalışma)

ERC	Teknik veriler
	PBT
	Zirkonya seramikleri
	V0
	siyah
	IP20
	≥ 500
	-25 °C ... 70 °C

ERC	Teknik veriler
	-
	-
	V0
	Metalik
	IP20
	-
	-25 °C ... 85 °C

Tanım
<b>SC-RJ geçiş</b> , VS-TO-... terminal çıkışları ve VS-PP-19-1HE-16-F 19" patch paneller ve VS-SI-FP-2F ön plaka için
1x SC-RJ (duplex)
<b>Soket</b> ; set, içeriği:
2 x F-SMA/F-SMA
2 x B-FOC (ST®)/B-FOC (ST®)
1x SC-RJ/SC-RJ (duplex)
1 x LC/LC (duplex, multimode fiber)
- 1 x LC/LC ((duplex, single mode fiber (PC))
1x SC duplex / SC duplex

Sipariş verileri		
Tip	Sipariş No.	Adet / Paket
<b>VS-SCRJ-GOF-KU</b>	<b>1654358</b>	1

Sipariş verileri		
Tip	Sipariş No.	Adet / Paket
<b>PSM-SET-FSMA-LINK/2</b>	<b>2799416</b>	1
<b>PSM-SET-BFOC-LINK/2</b>	<b>2799429</b>	1
<b>VS-SCRJ-GOF-BU/BU</b>	<b>1652978</b>	1
<b>FL MM PATCH COUPLER LC-LC</b>	<b>2700312</b>	1
<b>FL SM PATCH COUPLER LC-LC</b>	<b>2700313</b>	1
<b>FL COUPLER SC-DUPLEX</b>	<b>2901788</b>	1

**FO ek kutuları, FDX 20 serisi,  
IP20**

- Büyük bağlantı kesitlerine rağmen kompakt ölçüler
- Kolay DIN rayı montajı için takma adaptör
- Eşpotansiyel bağlantı ön hazırlığı
- Endüstriyel uygulamalar için elverişli
- 12 duplex önden bağlantıya kadar
- Eklentiye hazır montajlı
- Sezgisel önden kullanım



Yeni

**FDX 20 ekeme kutusu,  
DIN ray montajı için****Teknik veriler**

Malzeme verileri	
Muhafaza malzemesi	Çelik plaka
Yüksük malzemesi	Zirkonya seramikleri
UL 94'e uygun yanmazlık sınıfı	V0
Renk	trafik grisi A RAL 7042
Koruma sınıfı	IP20
Takma/çekme çevrimleri	≥ 500
Sıcaklık verileri	
Ortam sıcaklığı (çalışma)	-40 °C ... 85 °C

**Sipariş verileri**

Tanım	Tip	Sipariş No.	Adet / Paket
<b>DIN rayı ekeme kutusu, 6 x LC duplex için</b>			
Pigtail olmadan	FOC-FDX20-PP-LCD6-MM	1019710	1
OM2 (G50 / 125 µm)	FOC-FDX20-PP-LCD6-OM2-PT9	1019713	1
OM4 (G50 / 125 µm)	FOC-FDX20-PP-LCD6-OM4-PT9	1019712	1
OS2 (PC) (E9 / 125 µm)	FOC-FDX20-PP-LCD6-OSP-PT9	1019711	1
OS2 (APC) (E9 / 125 µm)	FOC-FDX20-PP-LCD6-OSA-PT9	1083665	1
<b>DIN rayı ekeme kutusu, 12 x LC duplex için</b>			
Pigtail olmadan	FOC-FDX20-PP-LCQ6-MM	1019705	1
OM2 (G50 / 125 µm)	FOC-FDX20-PP-LCQ6-OM2-PT9	1019709	1
OM4 (G50 / 125 µm)	FOC-FDX20-PP-LCQ6-OM4-PT9	1019708	1
OS2 (PC) (E9 / 125 µm)	FOC-FDX20-PP-LCQ6-OSP-PT9	1019707	1
<b>DIN rayı ekeme kutusu, 6 x SC duplex için</b>			
Pigtail olmadan	FOC-FDX20-PP-SCD6-MM	1019686	1
OM2 (G50 / 125 µm)	FOC-FDX20-PP-SCD6-OM2-PT9	1019700	1
OM4 (G50 / 125 µm)	FOC-FDX20-PP-SCD6-OM4-PT9	1019698	1
OS2 (PC) (E9 / 125 µm)	FOC-FDX20-PP-SCD6-OSP-PT9	1019692	1
<b>DIN rayı ekeme kutusu, 6 x ST duplex için</b>			
Pigtail olmadan	FOC-FDX20-PP-STD6-MM	1019681	1
OM1 (G62,5 / 125 µm)	FOC-FDX20-PP-STD6-OM1-PT9	1019684	1
OM2 (G50 / 125 µm)	FOC-FDX20-PP-STD6-OM2-PT9	1019683	1
OS2 (PC) (E9 / 125 µm)	FOC-FDX20-PP-STD6-OSP-PT9	1019682	1
<b>DIN rayı ekeme kutusu, 6 x LSH duplex için</b>			
OS2 (APC) (E9 / 125 µm)	FOC-FDX20-PP-E2D6-OSA-PT9	1019680	1

**Aksesuarlar**

<b>Daralan ekeme koruması, FDX 20 ekeme kutuları için</b>	FOC-SHRINKSPLICE-PROTECT	1019676	12
<b>Krimp ekeme koruması, FDX 20 ekeme kutuları için</b>	FOC-CRIMPSPLICE-PROTECT	1019678	12

# Geçmeli data konnektörleri ve kabloları

## Ağ komponentleri - IP20 konnektörler

### FO 19" bağlantı kutusu



19" bağlantı kutusu

Teknik veriler	
Malzeme verileri	
Muhafaza malzemesi	Çelik plaka
UL 94'e uygun yanmazlık sınıfı	V0
Renk	açık gri RAL 7035
Koruma sınıfı	IP20
Takma/çekme çevrimleri	min. 1000
Sıcaklık verileri	
Ortam sıcaklığı (çalışma)	-10 °C ... 60 °C

Sipariş verileri			
Tanım	Tip	Sipariş No.	Adet / Paket
19" bağlantı kutusu, 1 RU, bağlantıya hazır şekilde tamamen montajlı, 12 x LC duplex için			
gri, OM2	FOC-SB-FR19:1U-LCD12-OM2 GY	1418815	1
siyah, OM4	FOC-SB-FR19:1U-LCD12-OM4 BK	1418817	1
19" bağlantı kutusu, 1 RU, bağlantıya hazır şekilde tamamen montajlı, 24 x LC duplex için			
gri, OM2	FOC-SB-FR19:1U-LCD24-OM2 GY	1418816	1
siyah, OM4	FOC-SB-FR19:1U-LCD24-OM4 BK	1418818	1

## Fiber optik montaj için aksesuarlar



Yüksük temizleyici



Fiber soyucu

Sipariş verileri		Sipariş verileri				
Tanım	Tip	Sipariş No.	Adet / Paket	Tip	Sipariş No.	Adet / Paket
Yüksük temizleyici, yaklaşık 500 temizleme çevrimi						
1,25 mm, LC için	FOC-TOOL-FERRULECLEANER-1.25	1407032	1			
2,50 mm, ST, SC, FC için	FOC-TOOL-FERRULECLEANER-2.50	1407029	1			
Çubuk temizleyici soketler ve fiş yüzleri için						
1,25 mm, LC için				FOC-TOOL-STICKCLEANER-1.25	1407000	1
2,50 mm, ST, SC, FC için				FOC-TOOL-STICKCLEANER-2.50	1407002	1

## Fiber optik işleme aleti



Fiber ve T-soyucu



Solvent dağıtıcı ve seramik bıçak

Tanım	Sipariş verileri			Sipariş verileri		
	Tip	Sipariş No.	Adet / Paket	Tip	Sipariş No.	Adet / Paket
<b>Fiber soyucu</b> , kılıfı 250 µm'den - 125 µm'ye soymak için						
1 fiber için	FOC-TOOL-STRIPPING-1HOLE-250	1407004	1			
2 fiber için	FOC-TOOL-STRIPPING-2HOLE-250	1407008	1			
<b>T-soyucu</b>						
AWG 18 ... 10/1,0 mm ... 2,6 mm	FOC-TOOL-STRIPPING-T-1	1407016	1			
AWG 30 ... 22 / 0,25 mm ... 0,64 mm	FOC-TOOL-STRIPPING-T-2	1407014	1			
<b>Solvent dağıtıcı</b> , 100 ml, kilitlenebilir pompa dağıtıcı				FOC-TOOL-DISPENSER	1406995	1
<b>Seramik bıçak</b>				FOC-TOOL-CERAMIC-BLADE	1407019	1

## Fiber optik konnektör cilalaması



Cila filmi



Cila disk

Tanım	Sipariş verileri			Sipariş verileri		
	Tip	Sipariş No.	Adet / Paket	Tip	Sipariş No.	Adet / Paket
<b>Cila filmi</b> , silikon karbid						
15 µm	FOC-POLISHINGFILM-SK-15.0	1407034	25			
<b>Cila filmi</b> , ALO <sup>2</sup>						
1 µm	FOC-POLISHINGFILM-AO-01.0	1407037	25			
3 µm	FOC-POLISHINGFILM-AO-03.0	1407039	25			
<b>Cila filmi</b> , elmas						
0,1 µm	FOC-POLISHINGFILM-D-00.1	1407046	10			
1 µm	FOC-POLISHINGFILM-D-01.0	1407042	10			
9 µm	FOC-POLISHINGFILM-D-09.0	1407044	10			
<b>Cila disk</b>						
1,25 mm, LC için				FOC-POLISHINGDISC-1.25	1407024	1
2,50 mm, ST, SC, FC için				FOC-POLISHINGDISC-2.50	1407021	1

# Geçmeli data konnektörleri ve kabloları

## Network komponentleri - Aksesuarlar

### FO kablolama aletleri, POF

- Hızlı ve kolay saha montajı için
- Eğme veya parlatma yok
- Bıçak sahada kolayca değiştirilebilir
- Kolay montaj ve optimum sönümleme değerleri
- Tekrar kullanılabilen konnektörler



ERC

Tanım	Sipariş verileri			Sipariş verileri		
	Tip	Sipariş No.	Adet / Paket	Tip	Sipariş No.	Adet / Paket
<b>Polimer fiber DIY çantası</b> , bileşenleri: Soyma bıçağı, soyma penseleri, F-SMA ve SC-RJ hızlı montaj konnektörleri için cilalama çemberi, cilalama pedi ve zımpara kağıdı						
<b>Sayaç ölçüm çantası</b> , optik sayaç, F-SMA ve B-FOC (ST®) soket, referans fiberler ve işletme talimatlarından oluşur						
<b>Powermeter tamamlayıcı seti</b> , SC-RJ arayüzlü cihazlar için, bir metre referans polimer fiber kablo (SC Simplex konnektör - F-SMA konnektör), bir metre PCF GI referans fiber kablo (SC Simplex konnektör - B-FOC (ST®) konnektör) ve SC-RJ soketinden oluşur						
<b>POF montajı için alet seti</b> , SC konnektörlerinin sahada montajı için.						
<b>Kesme aleti</b> , SC-RJ, polimer fiber için						
<b>Kılıf soyma aleti</b> , polimer fiber için						
<b>Elektrikçi makası</b> , mikro tırtıklı kesme alanı sayesinde yüksek kesme gücü, bakır, alüminyum (çok telli), Kevlar® fiber, ve plastik için uygun, iki komponentli kaymaz yumuşak tutma sapı, ergonomik tasarım, ayarlı vida eklemi						
	<b>PSM-POF-KONFTOOL</b>	<b>2744131</b>	1	<b>PSM-FO-POWERMETER</b>	<b>2799539</b>	1
				<b>PSM-FO-POWERMETER SCRJ-SET</b>	<b>2901560</b>	1
				<b>TF-SCRJ-POF KONF SET</b>	<b>1405246</b>	1
				<b>CUTFOX-SCRJ-POF</b>	<b>1405247</b>	1
				<b>WIREFOX-PN POF</b>	<b>1405249</b>	1
				<b>CUTFOX-ES</b>	<b>1212621</b>	1



**FO kablolama aletleri,  
PCF**

- Ayırma tekniği
- Hızlı ve kolay saha montajı için
- Eğme veya parlatma yok
- Birleştirmeye gerçek bir alternatif
- Kolay montaj ve optimum sönümlenme değerleri



Tanım	Sipariş verileri		
	Tip	Sipariş No.	Adet / Paket
<b>PCF montajı için alet seti</b> , SC konnektörlerinin sahadaki montajı için	<b>FOC-TOOL-PCF KONF SET</b>	<b>1411051</b>	1
<b>PCF montaj çantası</b> , soyma bıçağı, soyma pensesi, Aramid iplik makası, fiber soyucu, fiber ayırma aleti ve mikroskop			
- SCRJ/SC duplex konnektörler için	<b>PSM-HCS-KONFTOOL/SC-RJ</b>	<b>2708876</b>	1
- B-FOC (ST®) konnektörler için	<b>PSM-HCS-KONFTOOL/B-FOC</b>	<b>2708465</b>	1
- F-SMA konnektörleri için	<b>PSM-HCS-KONFTOOL</b>	<b>2799526</b>	1
<b>PCF fiber için fiber ayırma aleti</b>			
- SCRJ/SC duplex konnektörler için	<b>PSM-HCS-CLEAVETOOL/SCRJ</b>	<b>2313122</b>	1
- B-FOC (ST®) konnektörler için	<b>PSM-HCS-CLEAVETOOL/B-FOC</b>	<b>2708478</b>	1
- F-SMA konnektörleri için	<b>PSM-HCS-CLEAVETOOL</b>	<b>2744995</b>	1

**FO kablolama aletleri,  
GOF**

- Ayırma tekniği
- Hızlı ve kolay saha montajı için
- Eğme veya parlatma yok
- Birleştirmeye gerçek bir alternatif
- Kolay montaj ve optimum sönümlenme değerleri
- Tekrar kullanılabilen konnektörler



Tanım	Sipariş verileri		
	Tip	Sipariş No.	Adet / Paket
<b>GOF montajı için alet seti</b> , LC ve SC konnektörlerinin saha montajı için	<b>FOC-TOOL-GOF KONF SET</b>	<b>1411049</b>	1

### RJ45 Ethernet kablosu

#### Notlar:

Aksesuarlar için bkz. sayfa: 388

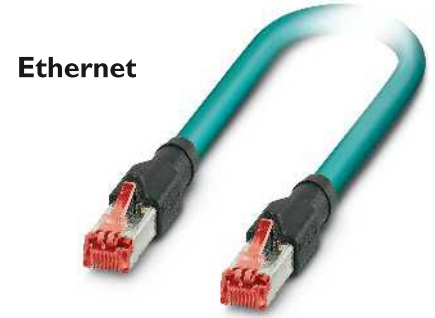

IP20 uygulamalar için RJ45 Ethernet kablosu

		Teknik veriler		
Kablo, özellikler		CAT5		
İletim karakteristikleri (kategori)		7x 0,16 mm		
İletken yapısı		4x 2x 0,14 mm <sup>2</sup>		
İletken kesit alanı		7x 0,16 mm		
Sinyal için iletken yapısı		26		
AWG sinyal kablosu		6,2 mm		
Kablo Çapı		≤ 290 Ω/km (20 °C'de)		
İletken direnci		Kalay kaplı bakır tellerden oluşan örgülü ekran		
Ekranlama tipi		Çıplak Cu litz telleri		
İletken malzeme		PUR		
Dış kılıf malzemesi		su mavisi RAL 5021		
Dış kılıf rengi		beyaz/mavi-mavi, beyaz/turuncu-turuncu, beyaz/yeşil-yeşil, beyaz/kahverengi-kahverengi		
Renk, tek tel				
Genel veriler				
Ortam sıcaklığı (çalışma)		-20 °C ... 70 °C (RJ45 konnektör)		
		Sipariş verileri		
Tanım	Kablo uzunluğu	Tip	Sipariş No.	Adet / Paket
<b>Ethernet kablosu, CAT5, ön montajlı</b>				
	0,3 m	NBC-R4AC/0,3-94Z/R4AC	1423032	1
	0,5 m	NBC-R4AC/0,5-94Z/R4AC	1403926	1
	1 m	NBC-R4AC/1,0-94Z/R4AC	1403927	1
	1,75 m	NBC-R4AC/1,75-94Z/R4AC	1423433	1
	2 m	NBC-R4AC/2,0-94Z/R4AC	1403929	1
	3 m	NBC-R4AC/3,0-94Z/R4AC	1403930	1
	5 m	NBC-R4AC/5,0-94Z/R4AC	1403933	1
	10 m	NBC-R4AC/10,0-94Z/R4AC	1403934	1
	15 m	NBC-R4AC/15,0-94Z/R4AC	1410797	1
	20 m	NBC-R4AC/20,0-94Z/R4AC	1423033	1

## RJ45 patch kablolar

## Notlar:

Aksesuarlar için bkz. sayfa: 388

## Ethernet

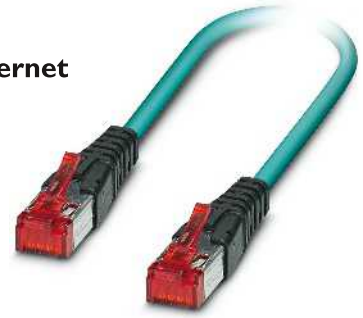

## IP20 uygulamaları için RJ45 patch kablolar

ERC

## Teknik veriler

Kablo, özellikler	
İletim karakteristikleri (kategori)	CAT6 <sub>A</sub>
İletken yapısı	6,00 mm +0,2 mm -0,1 mm
Sinyal için iletken yapısı	6,00 mm +0,2 mm -0,1 mm
AWG sinyal kablosu	26
Ekranlama tipi	S/FTP
Dış kılıf malzemesi	PUR
Genel veriler	
Ortam sıcaklığı (çalışma)	-25 °C ... 70 °C (RJ45 konnektör)

## Sipariş verileri

Tanım	Kablo uzunluğu	Tip	Sipariş No.	Adet / Paket
<b>Patch kablo, CAT6<sub>A</sub>, ön montajlı, dış kılıf rengi: su mavisi</b>				
	0,3 m	NBC-R4AC1/0,3-94G/R4AC1-BU	1413158	1
	0,5 m	NBC-R4AC1/0,5-94G/R4AC1-BU	1413159	1
	1 m	NBC-R4AC1/1,0-94G/R4AC1-BU	1413160	1
	2 m	NBC-R4AC1/2,0-94G/R4AC1-BU	1413161	1
	3 m	NBC-R4AC1/3,0-94G/R4AC1-BU	1413162	1
	5 m	NBC-R4AC1/5,0-94G/R4AC1-BU	1413163	1
	10 m	NBC-R4AC1/10,0-94G/R4AC1-BU	1413164	1
	15 m	NBC-R4AC1/15,0-94G/R4AC1-BU	1413165	1
	20 m	NBC-R4AC1/20,0-94G/R4AC1-BU	1413166	1
<b>Patch kablo, CAT6<sub>A</sub>, ön montajlı, dış kılıf rengi: sarı</b>				
	0,3 m	NBC-R4AC1/0,3-94G/R4AC1-YE	1421168	1
	0,5 m	NBC-R4AC1/0,5-94G/R4AC1-YE	1421169	1
	1 m	NBC-R4AC1/1,0-94G/R4AC1-YE	1421170	1
	2 m	NBC-R4AC1/2,0-94G/R4AC1-YE	1421171	1
	3 m	NBC-R4AC1/3,0-94G/R4AC1-YE	1421172	1
	5 m	NBC-R4AC1/5,0-94G/R4AC1-YE	1421173	1
	10 m	NBC-R4AC1/10,0-94G/R4AC1-YE	1421174	1
	15 m	NBC-R4AC1/15,0-94G/R4AC1-YE	1421175	1
	20 m	NBC-R4AC1/20,0-94G/R4AC1-YE	1421176	1
<b>Patch kablo, CAT6<sub>A</sub>, ön montajlı, dış kılıf rengi: kırmızı</b>				
	0,3 m	NBC-R4AC1/0,3-94G/R4AC1-RD	1421138	1
	0,5 m	NBC-R4AC1/0,5-94G/R4AC1-RD	1421139	1
	1 m	NBC-R4AC1/1,0-94G/R4AC1-RD	1421140	1
	2 m	NBC-R4AC1/2,0-94G/R4AC1-RD	1421141	1
	3 m	NBC-R4AC1/3,0-94G/R4AC1-RD	1421143	1
	5 m	NBC-R4AC1/5,0-94G/R4AC1-RD	1421144	1
	10 m	NBC-R4AC1/10,0-94G/R4AC1-RD	1421145	1
	15 m	NBC-R4AC1/15,0-94G/R4AC1-RD	1421146	1
	20 m	NBC-R4AC1/20,0-94G/R4AC1-RD	1421147	1

# Geçmeli data konnektörleri ve kabloları

## Ağ komponentleri - patch kablolar

### Aksesuarlar

Network güvenilirliği gittikçe önem kazanmakta ve tüm firmaların geleceği için belirleyici faktör olmaktadır. Bağımsız çalışmalar, network arızalarının ve çökmelerin %70'inden fazlasının hatalı kablo altyapısı ve bağlantı kablolarının değiştirilmesi sonucu ortaya çıktığını göstermektedir.

Factoryline patch kablolarının yeni aksesuarları ile otomasyon için çeşitli güvenlik gereksinimleri kapsamlı şekilde karşılanmaktadır.



SFN switch'ler ve FL MC 1000 ve 2000 medya dönüştürücüler toz koruma



SFN switch'ler ve FL MC 1000 ve 2000 medya dönüştürücüler için güvenlik kilidi

Sipariş verileri			Sipariş verileri			
Tanım	Tip	Sipariş No.	Adet / Paket	Tip	Sipariş No.	Adet / Paket
SFN switch ve açılı patch konnektör için <b>renkli markalamalı toz koruma</b>						
- Siyah	FL DUST CVR BK	2891107	10			
- Mavi	FL DUST CVR BU	2891204	10			
- Kahverengi	FL DUST CVR BN	2891301	10			
- Sarı	FL DUST CVR YE	2891408	10			
- Gri	FL DUST CVR GY	2891505	10			
- Yeşil	FL DUST CVR GN	2891602	10			
- Kırmızı	FL DUST CVR RD	2891709	10			
- Eflatun	FL DUST CVR VT	2891806	10			
- Beyaz	FL DUST CVR WH	2891903	10			
SFN switch için <b>güvenlik çerçevesi</b> ve patch alanları						
- Yeşil				FL PLUG GUARD GN	2891615	20
- Kırmızı				FL PLUG GUARD RD	2891712	20
- Beyaz				FL PLUG GUARD WH	2891819	20
FL PLUG GUARD... güvenlik çerçevesi için <b>kilitleme elemanı</b>						
- Kilitleme elemanı				FL PORT GUARD	2891220	20
- Anahtar				FL PLUG GUARD KEY	2891327	1
FL CAT... Patch... için <b>renkli markalama</b>						
- Siyah						
- Mavi						
- Kahverengi						
- Sarı						
- Gri						
- Yeşil						
- Kırmızı						
- Eflatun						
FL CAT ...patch... için <b>emniyet elemanı</b>						
- Güvenlik elemanı						
- Güvenlik elemanı, kilitlenebilir						
- Anahtar						
<b>Toz koruma kapağı</b> , RJ45 soketi için						
- Siyah						
- Gri						





RJ45 FL patch kablolar için renk kodlaması



RJ45 FL patch kablolar için güvenlik elemanı



RJ45 dişi konnektörler için toz koruma

Sipariş verileri			Sipariş verileri			Sipariş verileri		
Tip	Sipariş No.	Adet / Paket	Tip	Sipariş No.	Adet / Paket	Tip	Sipariş No.	Adet / Paket
FL PATCH CCODE BK	2891194	20	FL PATCH SAFE CLIP	2891246	20	FL RJ45 PROTECT CAP	2832991	10
FL PATCH CCODE BU	2891291	20	FL PATCH GUARD	2891424	20	FL RJ45 PROTECT CAP GY	1065531	100
FL PATCH CCODE BN	2891495	20	FL PATCH GUARD KEY	2891521	1			
FL PATCH CCODE YE	2891592	20						
FL PATCH CCODE GY	2891699	20						
FL PATCH CCODE GN	2891796	20						
FL PATCH CCODE RD	2891893	20						
FL PATCH CCODE VT	2891990	20						



# Geçmeli data konnektörleri ve kabloları

## Ağ komponentleri - patch kablolar

### 19"bağlantı paneli

Yeni

Yeni



19" patch bay



19" montaj çerçevesi

Malzeme verileri
Muhafaza malzemesi
UL 94'e uygun yanmazlık sınıfı
Sıcaklık verileri
Ortam sıcaklığı (çalışma)

Teknik veriler
FOC-FR19:1U-2OS12-LCD12-OM1
Alüminyum alaşım
V0
-10 °C ... 60 °C (IEC 61300-2-22)

Teknik veriler
FOC-FR19:3U
Alüminyum alaşım
V0
-20 °C ... 60 °C (IEC 61300-2-22)

Tanım
<b>19" patch bay</b> , 1 RU, 2 x Q-ODC-12 dişi - 12 x LC çift yönlü bağlantı
<b>19" montaj çerçevesi</b> , 3 RU, modüler, montajsız
<b>Modül ara parçası</b> , marşaling panosu, 19" montaj çerçevesi için, 3 RU, 1 x Q-ODC-12 dişi - 6 x LC çift yönlü bağlantı

Sipariş verileri		
Tip	Sipariş No.	Adet / Paket
FOC-FR19:1U-2OS12-LCD12-OM1	1419973	1

Sipariş verileri		
Tip	Sipariş No.	Adet / Paket
FOC-FR19:3U	1419976	1
FOC-MODUL:3U-OS12-LCD6-OM1	1419978	1

Patch kablo, IP68, 10 metre, Q-ODC-12 erkek - Q-ODC-12 erkek
--

Aksesuarlar		
Tip	Sipariş No.	Adet / Paket
FOC-OP12-OP12-GL02/10	1415353	1

Aksesuarlar		
Tip	Sipariş No.	Adet / Paket
FOC-OP12-OP12-GL02/10	1415353	1

## 19" bağlantı paneli



## Ethernet



19" rack için RJ45 bağlantı paneli ve eşleşen soket ara parçaları



## Ethernet



19" rack için RJ45 bağlantı paneli ve eşleşen soket ara parçaları

	Teknik veriler			Teknik veriler		
Malzeme verileri	VS-PP-19-1HE-16-F			CUC-PP-FR19:1U-I-EMPTY:24		
Muhafaza malzemesi	PC-GF			PC-GF		
UL 94'e uygun yanmazlık sınıfı	V0			V0		
Sıcaklık verileri	5 °C ... 55 °C			5 °C ... 55 °C		
Ortam sıcaklığı (çalışma)						
	Sipariş verileri			Sipariş verileri		
Tanım	Tip	Sipariş No.	Adet / Paket	Tip	Sipariş No.	Adet / Paket
<b>Bağlantı paneli</b> , 19" montaj, IP20, Freenet sistemli kontak ara parçaları için 16 montaj slotu	VS-PP-19-1HE-16-F	1652994	1			
<b>Bağlantı paneli</b> , 19" montaj, IP20, RJ45 kablo bağlantı modülü için 24 montaj slotu, adaptörsüz				CUC-PP-FR19:1U-I-EMPTY:24	1422978	1
gri				CUC-PP-FR19:1U-I-EMPTY:24 BK	1422979	1
siyah						
	Aksesuarlar			Aksesuarlar		
<b>RJ45 Freenet soket ara parçası</b> , 8-pinli, ekranlı, kablo bağlantılı						
1 Gbps, CAT5	VS-08-BU-RJ45-5-F/PK	1652936	1			
<b>SC-RJ geçiş</b> , VS-TO-... terminal çıkışları ve VS-PP-19-1HE-16-F 19" patch paneller ve VS-SI-FP-2F ön plaka için						
1x SC-RJ (duplex)	VS-SCRJ-GOF-KU	1654358	1			
Açılı patch konnektörlere ve Freenet slotlu patch panellere montaj için <b>LC/LC kuplaj</b>						
1 x LC/LC (duplex, multimode fiber)	FL MM PATCH COUPLER LC-LC	2700312	1			
- 1 x LC/LC ((duplex, single mode fiber (PC))	FL SM PATCH COUPLER LC-LC	2700313	1			
<b>Ara parça</b> , patch bay için						
MTP kuplaj, A tipi				FOC-I-D1PGY-S/MPAGC	1041820	1
MTP kuplaj, B tipi				FOC-I-D1PGY-S/MPBGC	1041840	1
LC çift bağlantı				FOC-I-D1PGN-S/LCGCSM	1041780	1
SC tek bağlantı				FOC-I-D1PGR-S/SCGCSM	1041800	1
RJ45 dişi ara parça, CAT6 <sub>A</sub>				CUC-I-J1ZNI-S/R4IDC8	1417274	1
<b>USB soket ara parçası</b> , 4-pinli, soket USB - flat kablo klemens dizisi, 2.54 pin aralığı, soket, A tipi	VS-04-BUA-FK-F/IP67	1653854	1			
<b>USB soket ara parçası</b> , 4-pinli, soket USB - flat kablo klemens dizisi, 2.54 pin aralığı, soket, B tipi	VS-04-BUB-FK-F/IP67	1653867	1			

# Geçmeli data konnektörleri ve kabloları

## Network komponentleri - Montajlı kablolar

Ağ kabloları, metre olarak satılır,  
PROFINET, EtherCAT®, ekranlı

### Notlar:

Kablo kaliteleri hakkında bilgi için bkz sayfa 454



4-tel, star quad,  
kablo bobinleri

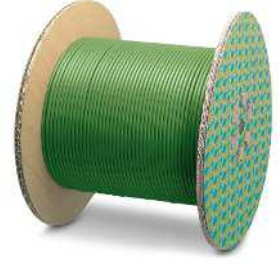

4-tel, star quad  
Kablo makarası

ERC

Tanım	Sipariş verileri			Sipariş verileri		
	Tip	Sipariş No.	Adet / Paket	Tip	Sipariş No.	Adet / Paket
<b>PVC tek telli - yeşil</b> , 1 x 4 x 22 AWG, CAT5, SF/TQ, A tipi						
Kablo demeti: 100 m	<b>VS-OE-OE-93A-100,0</b>	<b>1416392</b>	1			
Kablo demeti: 1 m ... 100 m	<b>VS-93A/...</b>	<b>1416486</b>	1			
<b>PVC çok telli - yeşil</b> , 1 x 4 x 22 AWG, CAT5, SF/TQ, B tipi						
Kablo demeti: 100 m	<b>VS-OE-OE-93B-100,0</b>	<b>1416389</b>	1			
Kablo demeti: 1 m ... 100 m	<b>VS-OE-OE-93B/...</b>	<b>1417362</b>	1	<b>NBC-93B/...</b>	<b>1408537</b>	1
Kablo makarası: 110 m ... 500 m						
<b>Hareketli kablo kanalıyla kullanıma uygun PUR - yeşil</b> , 1 x 4 x 22 AWG, CAT5, SF/TQ, C tipi						
Kablo demeti: 100 m	<b>VS-OE-OE-93C-100,0</b>	<b>1416376</b>	1			
Kablo demeti: 1 m ... 100 m	<b>VS-OE-OE-93C/...</b>	<b>1417491</b>	1	<b>NBC-93C/...</b>	<b>1408538</b>	1
Kablo makarası: 110 m ... 500 m						
<b>Robotlarla kullanıma uygun PUR - yeşil</b> , 1 x 4 x 22 AWG, CAT5, S/TQ						
Kablo demeti: 100 m	<b>VS-OE-OE-93R-100,0</b>	<b>1416363</b>	1			
Kablo demeti: 1 m ... 100 m	<b>VS-OE-OE-93R/...</b>	<b>1417388</b>	1	<b>NBC-93R/...</b>	<b>1408539</b>	1
Kablo makarası: 110 m ... 500 m						
<b>RADOX® demiryolu uygulamaları için - siyah</b> , 1 x 4 x 22 AWG, CAT5, SF/TQ						
Kablo demeti: 1 m ... 100 m	<b>VS-OE-OE-937/...</b>	<b>1402687</b>	1	<b>NBC-937/...</b>	<b>1408540</b>	1
Kablo makarası: 110 m ... 500 m						

## Değişken kablo uzunluklu kablolar için sipariş örneği:

34,0 m uzunluğunda 93A tipi ağ kablosu için sipariş bilgisi aşağıdaki gibidir:

Sipariş No.	Uzunluk [m]
1416486	34,0
	(artış)
	1,0 m ... 100 m = 1,0 m
	110 m ... 500 m = 10 m



**Network kabloları,  
metre olarak satılır,  
Ethernet, ekranlı**

**Notlar:**

Kablo kaliteleri hakkında bilgi için bkz sayfa 454

**Ethernet****2-çift, bükümlü çift****Ethernet****4-çift, bükümlü çift**

ERC

**Sipariş verileri**

Tanım	Tip	Sipariş No.	Adet / Paket
<b>PUR çok telli</b> - mavi, 2 x 2 x 26 AWG, CAT5, SF/UTP			
Kablo demeti: 100 m	<b>VS-OE-OE-93E-100,0</b>	<b>1416295</b>	1
Kablo demeti: 1 m ... 100 m	<b>VS-OE-OE-93E/...</b>	<b>1417320</b>	1
Kablo makarası: 110 m ... 500 m	<b>NBC-93E/...</b>	<b>1408534</b>	1
<b>PUR tek telli</b> - mavi, 4 x 2 x 24 AWG, CAT5, SF/UTP			
Kablo demeti: 100 m			
Kablo demeti: 1 m ... 100 m			
<b>PUR çok telli</b> - mavi, 4 x 2 x 26 AWG, CAT5, SF/UTP			
Kablo demeti: 100 m			
Kablo demeti: 1 m ... 100 m			
Kablo makarası: 110 m ... 500 m			
<b>Hareketli kablo kanalıyla kullanıma uygun PUR</b> - mavi, 4 x 2 x 26 AWG, CAT5, S/UTP			
Kablo demeti: 100 m			
Kablo demeti: 1 m ... 100 m			
Kablo makarası: 110 m ... 500 m			
<b>PVC çok telli, harici</b> - siyah, 4 x 2 x 26 AWG, CAT5, SF/UTP			
Kablo demeti: 100 m			
Kablo demeti: 1 m ... 100 m			
<b>FRNC tek telli</b> - mavi, 4 x 2 x 23 AWG, CAT7, S/FTP			
Kablo demeti: 100 m			
Kablo demeti: 1 m ... 100 m			
<b>PUR çok telli</b> - mavi, 4 x 2 x 26 AWG, CAT6 <sub>A</sub> , S/FTP			
Kablo demeti: 100 m			
Kablo demeti: 1 m ... 100 m			

ERC

**Sipariş verileri**

Tip	Sipariş No.	Adet / Paket
<b>VS-OE-OE-94A-100,0</b>	<b>1416305</b>	1
<b>VS-94A/...</b>	<b>1416415</b>	1
<b>VS-OE-OE-94B-100,0</b>	<b>1416567</b>	1
<b>VS-OE-OE-94B/...</b>	<b>1417333</b>	1
<b>NBC-94B/...</b>	<b>1408535</b>	1
<b>VS-OE-OE-94C-100,0</b>	<b>1416318</b>	1
<b>VS-OE-OE-94C/...</b>	<b>1417346</b>	1
<b>NBC-94C/...</b>	<b>1408536</b>	1
<b>VS-OE-OE-94D-100,0</b>	<b>1416334</b>	1
<b>VS-94D/...</b>	<b>1416444</b>	1
<b>VS-OE-OE-94E-100,0</b>	<b>1416350</b>	1
<b>VS-94E/...</b>	<b>1416460</b>	1
<b>VS-OE-OE-94F-100,0</b>	<b>1416347</b>	1
<b>VS-OE-OE-94F/...</b>	<b>1417359</b>	1

**Değişken kablo uzunluklu  
kablolar için sipariş örneği:**

34,0 m uzunluğunda **94A** tipi ağ kablosu için sipariş bilgisi aşağıdaki gibidir:

Sipariş No.	Uzunluk [m] 100 m, maksimum
<b>1416415</b>	<b>34,0</b> (artış) 1,0 m ... 100 m = <b>1,0 m</b> 110 m ... 500 m = <b>10 m</b>

# Geçmeli data konnektörleri ve kabloları

## Network komponentleri - Montajlı kablolar

Montajlı kablolar,  
PROFINET, EtherCAT®, Ethernet,  
4-pinli, ekranlı, A-kodlu



**PROFI  
NET** Ethernet

EtherCAT®

M8 fiş

M8 soket



M8MS

M8FS

Sipariş verileri

Sipariş verileri

Sipariş no.

Sipariş no.

Açık kablo ucu



OE

1 m 1407344  
2 m 1407345  
5 m 1407346  
10 m 1407347

değişken 1408716

M8 fiş



M8MS

1 m 1407348  
2 m 1407349  
5 m 1407350  
10 m 1407351

değişken 1408715

RJ45 fiş, IP20



R4AC

1 m 1407352  
2 m 1407353  
5 m 1407354  
10 m 1407355

değişken 1408714

### Sabit kablo uzunluklu ürün bilgisi:

Sabit kablo uzunluklu ürünler 93B kablo tipiyle stoktan temin edilir.

### Değişken kablo uzunluklu data kabloları için sipariş örneği:

4,5 m uzunluğunda 93B tipi ağ kablosu, M8 erkek konnektör, düz ve RJ45 konnektör, IP20, sipariş bilgileri aşağıdaki gibidir:

Sipariş No.	Kablo tipi	Uzunluk [m] Maks. 40 m
1408717	93B	4,5
Minimum sipariş miktarı: 25 adet		
Artışlar: 0,2 ... 3 m = 0,1 m > 3 m = 0,5 m		

Pin	RJ45	Kablo rengi	Sinyal
M8			
2	1	YE	TD+
3	2	OG	TD-
1	3	WH	RD+
4	6	BU	RD-

### Teknik veriler

**PROFINET PVC çok telli CAT5 [93B]**

CAT5  
1x4xAWG22/7; SF/TQ  
4x 0,34 mm<sup>2</sup>  
7x 0,25 mm  
22  
6,5 mm

Alüminyum kaplı folyo, kalaylı bakır ile örülmüş ekran

Kalay kaplı Cu litz telleri  
PVC  
yeşil RAL 6018  
Beyaz, sarı, mavi, turuncu

İletim karakteristikleri (kategori)  
Kablo yapısı  
İletken kesit alanı  
Sinyal için iletken yapısı  
AWG sinyal kablosu  
Kablo Çapı  
İletken direnci  
Ekranlama tipi

İletken malzeme  
Dış kılıf malzemesi  
Dış kılıf rengi  
Renk, tek tel

Ortam sıcaklığı

Sabit montaj

Esnek montaj

[°C]

[°C]

-40 ... 70

-40 ... 70

Montajlı kablolar,  
PROFINET, EtherCAT®, Ethernet,  
4-pinli, ekranlı, D-kodlu



PROFI  
NET

EtherCAT

Açık kablo ucu



OE

M8 fiş



M8MSD

M8 fiş



M8MRD

RJ45 fiş, IP20



R4AC

		M8 fiş		M8 fiş	
		M8MSD		M8MRD	
Sipariş verileri		Sipariş verileri		Sipariş verileri	
		Sipariş no.		Sipariş no.	
Açık kablo ucu	1 m	1423703	1 m	1080526	
	2 m	1423704	2 m	1080528	
	5 m	1423705	5 m	1080530	
	10 m	1423706	10 m	1080531	
M8 fiş	1 m	1423707	1 m	1080538	
	2 m	1423708	2 m	1080539	
	5 m	1423709	5 m	1080540	
	10 m	1423710	10 m	1080542	
M8 fiş			1 m	1080532	
			2 m	1080535	
			5 m	1080536	
			10 m	1080537	
RJ45 fiş, IP20	1 m	1423711	1 m	1080543	
	2 m	1423712	2 m	1080544	
	5 m	1423713	5 m	1080545	
	10 m	1423714	10 m	1080546	

### Sabit kablo uzunluklu ürün bilgisi:

Sabit kablo uzunluklu ürünler 93C kablo tipiyle stoktan temin edilir.

Pin	Kablo rengi		Sinyal
	M8	RJ45	
1	1	YE	TD+
3	2	OG	TD-
2	3	WH	RD+
4	6	BU	RD-

### Teknik veriler

#### PROFINET bağlama zinciri CAT5 [93C]

CAT5  
1x4xAWG22/7; SF/TQ  
4x 0,34 mm<sup>2</sup>  
7x 0,25 mm  
22  
6,5 mm

Alüminyum kaplı folyo, kalaylı  
bakır ile örülmüş ekran

Kalay kaplı Cu litz telleri  
PUR  
yeşil RAL 6018  
Beyaz, sarı, mavi, turuncu

### İletim karakteristikleri (kategori)

Kablo yapısı  
İletken kesit alanı  
Sinyal için iletken yapısı  
AWG sinyal kablosu  
Kablo Çapı  
İletken direnci  
Ekranlama tipi

İletken malzeme  
Dış kılıf malzemesi  
Dış kılıf rengi  
Renk, tek tel

### Ortam sıcaklığı

Sabit montaj [°C] -40 ... 70  
Esnek montaj [°C] -40 ... 70

# Geçmeli data konnektörleri ve kabloları

## Network komponentleri - Montajlı kablolar

Montajlı kablolar,  
PROFINET, EtherCAT®, 4-pinli,  
ekranlı, CAT5



**PROFI  
NET**

**EtherCAT**

Açık kablo ucu



OE

RJ45 fiş, IP20



R4AC

RJ45 fiş, IP20



R4ACR

RJ45 fiş, Versiyon 14, metal



R4RC

RJ45 fiş, Versiyon 14, plastik



R4QC

M12 konnektörler



MSD SCO

M12 konnektörler



MRD SCO

### Sabit kablo uzunluklu ürün bilgisi:

Sabit kablo uzunluklu ürünler 93B kablo tipiyle stoktan temin edilir.







### Değişken kablo uzunluklu data kabloları için sipariş örneği:

4,5 m uzunluğunda 93C tipi ağ kablosu, M12 erkek konnektör, düz ve RJ45 konnektör, IP20, sipariş bilgileri aşağıdaki gibidir:

Sipariş No.	Kablo tipi	Uzunluk [m] Maks. 40 m
1408639	93C	4,5
Minimum sipariş miktarı: 25 adet		Artışlar: 0,2 ... 3 m = 0,1 m > 3 m = 0,5 m

Açıklama:  
2 x RJ45 konnektör ve açık uçlu 1 x RJ45 konnektör için maksimum uzunluk 100 m'dir.

Kablo tanımı	Kablo tipi	Pin		Kablo rengi	Sinyal
		M12	RJ45		
PVC esnek – yeşil, 1 x 4, CAT5	93B	1	1	YE	TD+
Hareketli kablo kanalı uygulamalarına uygun PUR - yeşil, 1 x 4, CAT5	93C	3	2	OG	TD-
Robot uygulamaları için - yeşil, 1 x 4, CAT5	93R	2	3	WH	RD+
Demiryolu uygulamaları için RADOX® - siyah, 1 x 4, CAT5	937	4	6	BU	RD-
PUR esnek – yeşil, 1 x 4, CAT5	93M				

RJ45 fiş, Versiyon 14, plastik	M12 fiş	M12 fiş	M12 dişi	M12 dişi	M12 anakstre soket, arkadan montaj
					
<b>R4QC</b>	<b>MSD SCO</b>	<b>MRD SCO</b>	<b>FSD SCO</b>	<b>FRD SCO</b>	<b>FSDBP</b>
<b>Sipariş verileri</b>	<b>Sipariş verileri</b>	<b>Sipariş verileri</b>	<b>Sipariş verileri</b>	<b>Sipariş verileri</b>	<b>Sipariş verileri</b>
<b>Sipariş no.</b>	<b>Sipariş no.</b>	<b>Sipariş no.</b>	<b>Sipariş no.</b>	<b>Sipariş no.</b>	<b>Sipariş no.</b>
	1 m 1407495 2 m 1407496 5 m 1407497 10 m 1407498	değişken 1408633	1 m 1407528 2 m 1407529 5 m 1407530 10 m 1407531	değişken 1408615	1 m 1437779 2 m 1437782 5 m 1437795
5,00 m 1416168	değişken 1408640		değişken 1408623		
değişken 1411860					
	1 m 1407499 2 m 1407500 5 m 1407501 10 m 1407502	değişken 1408632	1 m 1407532 2 m 1407533 5 m 1407534 10 m 1407535	değişken 1408613	
5,00 m 1416141	değişken 1408639		değişken 1408622		
değişken 1411864					
	1 m 1407508 2 m 1407509 5 m 1407510 10 m 1407511	değişken 1408631	1 m 1407536 2 m 1407537 5 m 1407538 10 m 1407539	değişken 1408612	
	değişken 1408638		değişken 1408621		
	1 m 1407516 2 m 1407517 5 m 1407518 10 m 1407519	değişken 1408628	1 m 1407544 2 m 1407545 5 m 1407546 10 m 1407547	değişken 1408610	
	değişken 1408636		değişken 1408619		
1,00 m 1408978 2,00 m 1408979 5,00 m 1408977 10,00 m 1408980	1 m 1407520 2 m 1407521 5 m 1407522 10 m 1407523	değişken 1408626	1 m 1407548 2 m 1407549 5 m 1407551 10 m 1407552	değişken 1408609	
değişken 1411867	değişken 1408635		değişken 1408618		
	1 m 1407524 2 m 1407525 5 m 1407526 10 m 1407527	değişken 1408625	1 m 1407553 2 m 1407554 5 m 1407555 10 m 1407556	değişken 1408608	
	değişken 1408634		değişken 1408617		
		değişken 1408624	değişken 1408616	değişken 1408607	

	Teknik veriler	Teknik veriler	Teknik veriler	Teknik veriler
	<b>PROFINET PVC çok telli CAT5 [93B]</b>	<b>PROFINET bağlama zinciri CAT5 [93C]</b>	<b>PROFINET robot CAT5 [93R]</b>	<b>PROFINET demiryolu uygulamaları [937]</b>
İletim karakteristikleri (kategori)	CAT5	CAT5	CAT5	CAT5
Kablo yapısı	1x4xAWG22/7; SF/TQ	1x4xAWG22/7; SF/TQ	1x4xAWG22/19; S/TQ	1x4xAWG22/7; SF/TQ
İletken kesit alanı	4x 0,34 mm <sup>2</sup>	4x 0,34 mm <sup>2</sup>	4x 0,34 mm <sup>2</sup>	4x 0,34 mm <sup>2</sup>
Sinyal için iletken yapısı	7x 0,25 mm	7x 0,25 mm	19x 0,15 mm	7x 0,25 mm
AWG sinyal kablosu	22	22	22	22
Kablo Çapı	6,5 mm	6,5 mm	6,5 mm	6,6 mm
İletken direnci	-	-	-	≤ 54,4 Ω/km
Ekranlama tipi	Alüminyum kaplı folyo, kalaylı bakır ile örülmüş ekran	Alüminyum kaplı folyo, kalaylı bakır ile örülmüş ekran	Kalay kaplı bakır tellerden oluşan örgülü ekran	Plastik kaplı alüminyum folyo, kalaylı bakır ile örülmüş ekran
İletken malzeme	Kalay kaplı Cu litz telleri	Kalay kaplı Cu litz telleri	Kalay kaplı Cu litz telleri	gümüş kaplı Cu litz telleri
Dış kılıf malzemesi	PVC	PUR	PUR	PE-X
Dış kılıf rengi	yeşil RAL 6018	yeşil RAL 6018	yeşil RAL 6018	siyah RAL 9005
Renk, tek tel	Beyaz, sarı, mavi, turuncu	Beyaz, sarı, mavi, turuncu	Beyaz, sarı, mavi, turuncu	beyaz-mavi, turuncu-sarı
Ortam sıcaklığı				
Sabit montaj	[°C] -40 ... 70	[°C] -40 ... 70	[°C] -40 ... 80	[°C] -50 ... 90
Esnek montaj	[°C] -40 ... 70	[°C] -40 ... 70	[°C] -40 ... 80	[°C] -40 ... 90

# Geçmeli data konektörleri ve kabloları

## Network komponentleri - Montajlı kablolar

Montajlı kablolar,  
Ethernet,  
4 pinli, ekranlı, CAT5



### Ethernet

	RJ45 fiş, IP20	RJ45 fiş, Versiyon 6	RJ45 fiş, Versiyon 14, metal
	<b>R4AC</b>	<b>R4MC</b>	<b>R4RC</b>
	Sipariş verileri	Sipariş verileri	Sipariş verileri
	Sipariş no.	Sipariş no.	Sipariş no.
Açık kablo ucu	1,00 m <b>1405633</b>	2,00 m <b>1405675</b>	5,00 m <b>1405743</b>
	<b>OE</b>		
RJ45 fiş, IP20	değişken <b>1411827</b>	değişken <b>1411828</b>	değişken <b>1411829</b>
	1,00 m <b>1408933</b>	2,00 m <b>1405921</b>	5,00 m <b>1405992</b>
	2,00 m <b>1408934</b>		
	5,00 m <b>1408935</b>		
	10,00 m <b>1408936</b>		
	değişken <b>1411831</b>	değişken <b>1411832</b>	değişken <b>1411833</b>
<b>R4AC</b>			
RJ45 fiş, Versiyon 6		1,00 m <b>1408937</b>	
		2,00 m <b>1408938</b>	
		5,00 m <b>1408939</b>	
		10,00 m <b>1408940</b>	
		değişken <b>1411835</b>	
<b>R4MC</b>			
RJ45 fiş, Versiyon 14, metal			1,00 m <b>1408941</b>
			2,00 m <b>1408942</b>
			5,00 m <b>1408943</b>
			10,00 m <b>1408945</b>
			değişken <b>1411836</b>
<b>R4RC</b>			
RJ45 fiş, Versiyon 14, plastik			
<b>R4QC</b>			
M12 konektörler			
<b>MSD SCO</b>			
M12 konektörler			
<b>MRD SCO</b>			

### Sabit kablo uzunluklu ürün bilgisi:

Sabit kablo uzunluklu ürünler 93E kablo tipiyle stoktan temin edilir.

Kablo tanımı	Kablo tipi	Pin		Kablo rengi	Sinyal
		M12	RJ45		
PUR esnek – mavi, 2 x 2, CAT5	93E	1	1	WHOG	TD+
		3	2	OG	TD-
		2	3	WHGN	RD+
		4	6	GN	RD-

### Değişken kablo uzunluklu data kabloları için sipariş örneği:

4,5 m uzunluğunda 93E tipi ağ kablosu, M12 erkek konektör, düz ve RJ45 konektör, IP20, sipariş bilgileri aşağıdaki gibidir:

Sipariş No.	Kablo tipi	Uzunluk [m] Maks. 40 m
<b>1408712</b>	<b>93E</b>	<b>4,5</b>
Minimum sipariş miktarı: 25 adet		Artışlar: 0,2 ... 3 m = 0,1 m > 3 m = 0,5 m

Açıklama:  
2 x RJ45 konektör ve açık uçlu 1 x RJ45 konektör için maksimum uzunluk 100 m'dir.

RJ45 fiş, Versiyon 14, plastik	M12 fiş	M12 fiş	M12 dişi	M12 dişi	M12 anakstre soket, arkadan montaj
					
<b>R4QC</b>	<b>MSD SCO</b>	<b>MRD SCO</b>	<b>FSD SCO</b>	<b>FRD SCO</b>	<b>FSDBP</b>
<b>Sipariş verileri</b>	<b>Sipariş verileri</b>	<b>Sipariş verileri</b>	<b>Sipariş verileri</b>	<b>Sipariş verileri</b>	<b>Sipariş verileri</b>
<b>Sipariş no.</b>	<b>Sipariş no.</b>	<b>Sipariş no.</b>	<b>Sipariş no.</b>	<b>Sipariş no.</b>	<b>Sipariş no.</b>
	1 m <b>1407356</b> 2 m <b>1407357</b> 5 m <b>1407358</b> 10 m <b>1407359</b> değişken <b>1411830</b>	değişken <b>1408705</b>	1 m <b>1407380</b> 2 m <b>1407381</b> 5 m <b>1407382</b> 10 m <b>1407383</b> değişken <b>1408697</b>	değişken <b>1408690</b>	2 m <b>1405866</b>
5,00 m <b>1405772</b>	değişken <b>1408713</b>		1 m <b>1407384</b> 2 m <b>1407385</b> 5 m <b>1407386</b> 10 m <b>1407387</b> değişken <b>1408696</b>		2,00 m <b>1406085</b>
5,00 m <b>1406030</b>	1 m <b>1407360</b> 2 m <b>1407361</b> 5 m <b>1407362</b> 10 m <b>1407363</b> değişken <b>1408712</b>	değişken <b>1408704</b>	1 m <b>1407388</b> 2 m <b>1407389</b> 5 m <b>1407390</b> 10 m <b>1407391</b> değişken <b>1408695</b>	değişken <b>1408688</b>	2,00 m <b>1406247</b>
	1 m <b>1407364</b> 2 m <b>1407365</b> 5 m <b>1407366</b> 10 m <b>1407367</b> değişken <b>1408710</b>	değişken <b>1408703</b>	1 m <b>1407392</b> 2 m <b>1407393</b> 5 m <b>1407394</b> 10 m <b>1407395</b> değişken <b>1408694</b>		2,00 m <b>1406519</b>
	1 m <b>1407368</b> 2 m <b>1407369</b> 5 m <b>1407370</b> 10 m <b>1407371</b> değişken <b>1408709</b>	değişken <b>1408702</b>	1 m <b>1407396</b> 2 m <b>1407397</b> 5 m <b>1407398</b> 10 m <b>1407399</b> değişken <b>1408693</b>	değişken <b>1408686</b>	2,00 m <b>1406603</b>
1,00 m <b>1408947</b> 2,00 m <b>1408948</b> 5,00 m <b>1408946</b> 10,00 m <b>1408949</b> değişken <b>1411837</b>	1 m <b>1407372</b> 2 m <b>1407373</b> 5 m <b>1407374</b> 10 m <b>1407375</b> değişken <b>1408707</b>	değişken <b>1408701</b>	1 m <b>1407400</b> 2 m <b>1407401</b> 5 m <b>1407402</b> 10 m <b>1407403</b> değişken <b>1408692</b>	değişken <b>1408684</b>	
	1 m <b>1407376</b> 2 m <b>1407377</b> 5 m <b>1407378</b> 10 m <b>1407379</b> değişken <b>1408706</b>	değişken <b>1408700</b>	değişken <b>1408691</b>	değişken <b>1408683</b>	
		değişken <b>1408699</b>			

## Teknik veriler

PUR ETHERNET 2x2  
FLEX [93E]

CAT5

2x2xAWG26/7; SF/UTP

2x 2x 0,14 mm<sup>2</sup>

7x 0,16 mm

26

6,4 mm

-

Alüminyum kaplı folyo, kalaylı  
bakır ile örülmüş ekran

Çıplak Cu litz telleri

PUR

su mavisi RAL 5021

beyaz/turuncu-turuncu,  
beyaz/yeşil-yeşil

İletim karakteristikleri (kategori)

Kablo yapısı

İletken kesit alanı

Sinyal için iletken yapısı

AWG sinyal kablosu

Kablo Çapı

İletken direnci

Ekranlama tipi

İletken malzeme

Dış kılıf malzemesi

Dış kılıf rengi

Renk, tek tel

Ortam sıcaklığı

Sabit montaj

Esnek montaj

[°C]

-40 ... 80

[°C]

-20 ... 80

# Geçmeli data konnektörleri ve kabloları

## Network komponentleri - Montajlı kablolar

**Montajlı kablolar,  
Ethernet,  
8-pinli, ekranlı, CAT5**



### Ethernet

Açık kablo ucu



OE

RJ45 fiş, IP20



R4AC

RJ45 fiş, Versiyon 6



R4MC

RJ45 fiş, Versiyon 14, metal



R4RC

RJ45 fiş, Versiyon 14, plastik



R4QC

M12 konnektörler



MS SCO

M12 konnektörler



MR SCO

	RJ45 fiş, IP20	RJ45 fiş, Versiyon 6	RJ45 fiş, Versiyon 14, metal
	R4AC	R4MC	R4RC
	Sipariş verileri	Sipariş verileri	Sipariş verileri
	Sipariş no.	Sipariş no.	Sipariş no.
5,00 m	1407699	5,00 m 1407725	5,00 m 1407783
değişken	1411838	değişken 1411839	değişken 1411840
1,00 m	1408950		
2,00 m	1408951		
5,00 m	1408952	5,00 m 1407932	5,00 m 1407990
10,00 m	1408953		
değişken	1411842	değişken 1411843	değişken 1411844
		1,00 m 1408955	
		2,00 m 1408956	
		5,00 m 1408954	
		10,00 m 1408958	
		değişken 1411846	
			1,00 m 1408961
			2,00 m 1408962
			5,00 m 1408959
			10,00 m 1408963
			değişken 1411847

### Sabit kablo uzunluklu ürün bilgisi:

Sabit kablo uzunluklu ürünler 94B kablo tipiyle stoktan temin edilir.

Kablo tanımı	Kablo tipi	Pin		Kablo rengi	Sinyal
		M12	RJ45		
PUR esnek – mavi, 4 x 2, CAT5	94B	6	1	WHOG	D1+
		4	2	OG	D1-
Hareketli kablo kanalı uygulamalarına uygun PUR - mavi, 4 x 2, CAT5	94C	1	5	WHBU	D3-
		7	4	BU	D3+
		5	3	WHGN	D2+
		8	6	GN	D2-
		2	7	WHBN	D4+
		3	8	BN	D4-

### Değişken kablo uzunluklu data kabloları için sipariş örneği:

4,5 m uzunluğunda 94C tipi ağ kablosu, M12 erkek konnektör, düz ve RJ45 konnektör, IP20, sipariş bilgileri aşağıdaki gibidir:

Sipariş No.	Kablo tipi	Uzunluk [m] Maks. 40 m
1408681	94C	4,5
Minimum sipariş miktarı: 25 adet		Artışlar: 0,2 ... 3 m = 0,1 m > 3 m = 0,5 m

**Açıklama:**  
2 x RJ45 konnektör ve açık uçlu 1 x RJ45 konnektör için maksimum uzunluk 100 m'dir.



RJ45 fiş, Versiyon 14, plastik	M12 fiş	M12 fiş	M12 dişi	M12 dişi	M12 anakstre soket, arkadan montaj
					
<b>R4QC</b>	<b>MS SCO</b>	<b>MR SCO</b>	<b>FS SCO</b>	<b>FR SCO</b>	<b>FSBP</b>
<b>Sipariş verileri</b>	<b>Sipariş verileri</b>	<b>Sipariş verileri</b>	<b>Sipariş verileri</b>	<b>Sipariş verileri</b>	<b>Sipariş verileri</b>
<b>Sipariş no.</b>	<b>Sipariş no.</b>	<b>Sipariş no.</b>	<b>Sipariş no.</b>	<b>Sipariş no.</b>	<b>Sipariş no.</b>
5,00 m <b>1407819</b>	1 m <b>1407404</b> 2 m <b>1407405</b> 5 m <b>1407406</b> 10 m <b>1407407</b>	değişken <b>1408675</b>	1 m <b>1407439</b> 2 m <b>1407440</b> 5 m <b>1407441</b> 10 m <b>1407442</b>	değişken <b>1408657</b>	5 m <b>1407877</b>
değişken <b>1411841</b>	değişken <b>1408682</b>		değişken <b>1408665</b>		
5,00 m <b>1412024</b>	1 m <b>1407414</b> 2 m <b>1407415</b> 5 m <b>1407416</b> 10 m <b>1407417</b>	değişken <b>1408674</b>	1 m <b>1407443</b> 2 m <b>1407444</b> 5 m <b>1407445</b> 10 m <b>1407446</b>	değişken <b>1408655</b>	5,00 m <b>1412082</b>
değişken <b>1411845</b>	değişken <b>1408681</b>		değişken <b>1408664</b>		
	2 m <b>1407423</b> 5 m <b>1407424</b> 10 m <b>1407425</b>	değişken <b>1408671</b>	1 m <b>1407451</b> 2 m <b>1407452</b> 5 m <b>1407453</b> 10 m <b>1407454</b>	değişken <b>1408653</b>	
	değişken <b>1408679</b>		değişken <b>1408662</b>		
	1 m <b>1407426</b> 2 m <b>1407427</b> 5 m <b>1407428</b> 10 m <b>1407429</b>	değişken <b>1408670</b>	1 m <b>1407455</b> 2 m <b>1407456</b> 5 m <b>1407457</b> 10 m <b>1407458</b>	değişken <b>1408652</b>	5,00 m <b>1412503</b>
	değişken <b>1408678</b>		değişken <b>1408661</b>		
1,00 m <b>1408965</b> 2,00 m <b>1408966</b> 5,00 m <b>1408964</b> 10,00 m <b>1408967</b>	1 m <b>1407430</b> 2 m <b>1407431</b> 5 m <b>1407432</b> 10 m <b>1407433</b>	değişken <b>1408668</b>	1 m <b>1407459</b> 2 m <b>1407460</b> 5 m <b>1407461</b> 10 m <b>1407462</b>	değişken <b>1408651</b>	5,00 m <b>1412590</b>
değişken <b>1411848</b>	değişken <b>1408677</b>		değişken <b>1408660</b>		
	1 m <b>1407434</b> 2 m <b>1407435</b> 5 m <b>1407436</b> 10 m <b>1407438</b>	değişken <b>1408667</b>	1 m <b>1407463</b> 2 m <b>1407464</b> 5 m <b>1407465</b> 10 m <b>1407466</b>	değişken <b>1408650</b>	
	değişken <b>1408676</b>		değişken <b>1408659</b>		
		değişken <b>1408666</b>	değişken <b>1408658</b>	değişken <b>1408649</b>	

	Teknik veriler	Teknik veriler
	<b>Ethernet, esnek, CAT5 [94B]</b>	<b>Ethernet bağlama zinciri CAT5 [94C]</b>
İletim karakteristikleri (kategori)	CAT5	CAT5
Kablo yapısı	4x2xAWG26/7; SF/UTP	4x2xAWG26/19; S/UTP
İletken kesit alanı	4x 2x 0,14 mm <sup>2</sup>	4x 2x 0,14 mm <sup>2</sup>
Sinyal için iletken yapısı	7x 0,16 mm	19x 0,10 mm
AWG sinyal kablosu	26	26
Kablo Çapı	6,4 mm	6,9 mm
İletken direnci	≤ 290 Ω/km	-
Ekranlama tipi	Alüminyum kaplı folyo, kalaylı bakır ile örülmüş ekran	Kalay kaplı bakır tellerden oluşan örgülü ekran
İletken malzeme	Çıplak Cu litiz telleri	Çıplak Cu litiz telleri
Dış kılıf malzemesi	PUR	PUR
Dış kılıf rengi	su mavisi RAL 5021	su mavisi RAL 5021
Renk, tek tel	beyaz/mavi-mavi, beyaz/turuncu-turuncu, beyaz/yeşil-yeşil, beyaz/kahverengi-kahverengi	beyaz/mavi-mavi, beyaz/turuncu-turuncu, beyaz/yeşil-yeşil, beyaz/kahverengi-kahverengi
Ortam sıcaklığı		
Sabit montaj	[°C]	-40 ... 80
Esnek montaj	[°C]	-20 ... 80

# Geçmeli data konektörleri ve kabloları

## Network komponentleri - Montajlı kablolar

Montajlı kablolar,  
Ethernet, CC-Link, IE,  
8-pinli, ekranlı, CAT6<sub>A</sub>



Ethernet 

CC-Link IE

RJ45 fiş,  
IP20



R4AC

Sipariş verileri

Sipariş no.

RJ45 fiş,  
Versiyon 6



R4MC

Sipariş verileri

Sipariş no.

RJ45 fiş,  
Versiyon 14, metal



R4RC

Sipariş verileri

Sipariş no.

Açık kablo ucu



OE

RJ45 fiş, IP20



R4AC

RJ45 fiş, Versiyon 6



R4MC

RJ45 fiş, Versiyon 14, metal



R4RC

RJ45 fiş, Versiyon 14, plastik



R4QC

M12 konektörler



MSX SCO

M12 konektörler



M12MRX

değişken	1411853
1,00 m	1418866
2,00 m	1408360
5,00 m	1418879
10,00 m	1408367
değişken	1411854

değişken	1415639
değişken	1414321

değişken	1415637
değişken	1411855

değişken 1414322

değişken 1414323

### Sabit kablo uzunluklu ürün bilgisi:

Sabit kablo uzunluklu ürünler 94F kablo tipiyle stoktan temin edilir.



### Değişken kablo uzunluklu data kabloları için sipariş örneği:

4,5 m uzunluğunda 94F tipi ağ kablosu, M12 erkek konektör, düz ve RJ45 konektör, IP20, sipariş bilgileri aşağıdaki gibidir:

Sipariş No.	Kablo tipi	Uzunluk [m] Maks. 40 m
1408647	94F	4,5
Minimum sipariş miktarı: 25 adet		Artışlar: 0,2 ... 3 m = 0,1 m > 3 m = 0,5 m

Açıklama:  
2 x RJ45 konektör ve açık uçlu 1 x RJ45 konektör için maksimum uzunluk 100 m'dir.

Pin	Kablo tanımı		Kablo rengi	Sinyal
	M12	RJ45		
1	1	PUR esnek - mavi, 4 x 2, CAT6A	WHOG	D1+
2	2		OG	D1-
7	5		WHBU	D3-
8	4		BU	D3+
3	3		WHGN	D2+
4	6		GN	D2-
5	7		WHBN	D4+
6	8		BN	D4-

RJ45 fiş, Versiyon 14, plastik	M12 fiş	M12 fiş	M12 dişi	M12 dişi	M12 anakstre soket, arkadan montaj
					
<b>R4QC</b>	<b>MSX SCO</b>	<b>M12MRX</b>	<b>M12FSX</b>	<b>M12FRX</b>	<b>FSBPX</b>
<b>Sipariş verileri</b>	<b>Sipariş verileri</b>	<b>Sipariş verileri</b>	<b>Sipariş verileri</b>	<b>Sipariş verileri</b>	<b>Sipariş verileri</b>
<b>Sipariş no.</b>	<b>Sipariş no.</b>	<b>Sipariş no.</b>	<b>Sipariş no.</b>	<b>Sipariş no.</b>	<b>Sipariş no.</b>
	1 m <a href="#">1407467</a> 2 m <a href="#">1407468</a> 5 m <a href="#">1407469</a> 10 m <a href="#">1407470</a> değişken <a href="#">1415638</a>	1 m <a href="#">1080716</a> 2 m <a href="#">1080717</a> 5 m <a href="#">1080718</a> 10 m <a href="#">1080719</a>	1 m <a href="#">1080728</a> 2 m <a href="#">1080729</a> 5 m <a href="#">1080731</a> 10 m <a href="#">1080732</a>	1 m <a href="#">1080746</a> 2 m <a href="#">1080747</a> 5 m <a href="#">1080748</a> 10 m <a href="#">1080750</a>	0,5 m <a href="#">1424135</a> 1 m <a href="#">1424148</a> 2 m <a href="#">1424151</a> 5 m <a href="#">1424164</a>
	1 m <a href="#">1407471</a> 2 m <a href="#">1407472</a> 5 m <a href="#">1407473</a> 10 m <a href="#">1407474</a> değişken <a href="#">1411856</a>		1 m <a href="#">1080733</a> 2 m <a href="#">1080734</a> 5 m <a href="#">1080736</a> 10 m <a href="#">1080737</a>		
	1 m <a href="#">1407475</a> 2 m <a href="#">1407476</a> 5 m <a href="#">1407477</a> 10 m <a href="#">1407478</a> değişken <a href="#">1408646</a>		1 m <a href="#">1080738</a> 2 m <a href="#">1080739</a> 5 m <a href="#">1080740</a> 10 m <a href="#">1080741</a>		
	1 m <a href="#">1407479</a> 2 m <a href="#">1407480</a> 5 m <a href="#">1407481</a> 10 m <a href="#">1407482</a> değişken <a href="#">1414324</a>				
	1 m <a href="#">1407483</a> 2 m <a href="#">1407484</a> 5 m <a href="#">1407485</a> 10 m <a href="#">1407486</a> değişken <a href="#">1408644</a>	1 m <a href="#">1080724</a> 2 m <a href="#">1080725</a> 5 m <a href="#">1080726</a> 10 m <a href="#">1080727</a>	1 m <a href="#">1080742</a> 2 m <a href="#">1080743</a> 5 m <a href="#">1080744</a> 10 m <a href="#">1080745</a>	1 m <a href="#">1080751</a> 2 m <a href="#">1080752</a> 5 m <a href="#">1080753</a> 10 m <a href="#">1080754</a>	
		1 m <a href="#">1080720</a> 2 m <a href="#">1080721</a> 5 m <a href="#">1080722</a> 10 m <a href="#">1080723</a>			

## Teknik veriler

## Ethernet 10 Gbit [94F]

İletim karakteristikleri (kategori)

Kablo yapısı

İletken kesit alanı

Sinyal için iletken yapısı

AWG sinyal kablosu

Kablo Çapı

İletken direnci

Ekranlama tipi

Çift ekranlama tipi

İletken malzeme

Dış kılıf malzemesi

Dış kılıf rengi

Renk, tek tel

CAT6<sub>A</sub>

4x2xAWG26/7; S/FTP

4x 2x 0,14 mm<sup>2</sup>

7x 0,16 mm

26

6,4 mm

-

Kalay kaplı bakır tellerden oluşan örgülü ekran

Alüminyum folyo

Çıplak Cu litz telleri

PUR

su mavisini RAL 5021

beyaz/mavi-mavi, beyaz/turun-

cu-turunçu, beyaz/yeşil-yeşil,

beyaz/kahverengi-kahverengi

Ortam sıcaklığı

Sabit montaj

Esnek montaj

[°C]

-40 ... 80

[°C]

-20 ... 80

# Geçmeli data konektörleri ve kabloları

## Network komponentleri - Montajlı kablolar

Demiryolu uygulamaları için montajlı kablolar, Ethernet, ekranlı, CAT6<sub>A</sub>



### Ethernet



Açık kablo ucu



OE

M12 fiş, düz



MSX SCO

M12 fiş



MSX SCO

Sipariş verileri

Sipariş no.

2 m	1415599
5 m	1415600
10 m	1415601

2 m	1415595
5 m	1415598

Pin M12	Kablo rengi	Sinyal
1	WHOG	D1+
2	OG	D1-
7	WHBU	D3-
8	BU	D3+
3	WHGN	D2+
4	GN	D2-
5	WHBN	D4+
6	BN	D4-

İletim karakteristikleri (kategori)  
Kablo yapısı  
İletken kesit alanı  
Sinyal için iletken yapısı  
AWG sinyal kablosu  
Kablo Çapı  
İletken direnci  
Ekranlama tipi

Çift ekranlama tipi

İletken malzeme  
Dış kılıf malzemesi  
Dış kılıf rengi  
Renk, tek tel

Ortam sıcaklığı

Sabit montaj

[°C]

Teknik veriler

Demiryolu uygulamaları için Ethernet [94S]

CAT7  
4x2xAWG26/7; S/FTP  
4x 2x 0,14 mm<sup>2</sup>  
7x 0,16 mm  
26  
6,6 mm  
≤ 145 Ω/km  
Kalay kaplı bakır tellerden oluşan örgülü ekran

Alüminyum poliyester folyo

Kalay kaplı Cu litz telleri  
PE-X  
siyah  
Beyaz-mavi, beyaz-turuncu, beyaz-yeşil, beyaz-kahverengi

-40 ... 80

Montajlı kablolar, Ethernet, hibrit,  
4+4 pinli, ekranlı, CAT5

## Ethernet

## Açık kablo ucu



OE

## M12 konnektörler



MSY SCO

## M12 fiş



MSY SCO

M12 ankastre soket,  
arkadan montaj

FSBPY

## Sipariş verileri

## Sipariş verileri

## Sipariş no.

## Sipariş no.

1 m	1407487
2 m	1407488
5 m	1407489
10 m	1407490
değişken	1408642

0,5 m	1407504
1 m	1407505
2 m	1407506
5 m	1407507

1 m	1407491
2 m	1407492
5 m	1407493
10 m	1407494
değişken	1408641

## Notlar:

H, Y ve T dağıtıcılar için bkz sayfa 436

## Sabit kablo uzunluklu ürün bilgisi:

Sabit kablo uzunluklu ürünler 94H  
kablo tipiyle stoktan temin edilir.Değişken kablo uzunluklu data  
kabloları için sipariş örneği:

4,5 m uzunluğunda 94H tipi ağ kablosu, M12 erkek konnektör, düz ve RJ45 konnektör, IP20, sipariş bilgileri aşağıdaki gibidir:

Sipariş No. Kablo tipi Uzunluk [m]  
Maks. 40 m

1408717 / 94H / 4,5

Minimum sipariş miktarı:  
25 adetArtışlar:  
0,2 ... 3 m = 0,1 m  
> 3 m = 0,5 m

Pin M12	Kablo rengi	Sinyal
1	WHOG	TD+
2	OG	TD-
3	WHGN	RD+
4	GN	RD-
5	BU	
6	WH	
7	BN	
8	BK	

## İletim karakteristikleri (kategori)

Kablo yapısı

Sinyal için kablo kesiti

[mm<sup>2</sup>]

Sinyal için iletken yapısı

AWG sinyal kablosu

Güç için kablo kesiti

[mm<sup>2</sup>]

Güç için iletken yapısı

AWG besleme

Kablo Çapı

Ekranlama tipi

İletken malzeme

Dış kılıf malzemesi

Dış kılıf rengi

Renk, tek tel

Ortam sıcaklığı

Sabit montaj

[°C]

Esnek montaj

[°C]

## Teknik veriler

## Ethernet hibrit [94H]

CAT5

1x4xAWG26+1x4xAWG20

0,15

19x 0,10 mm

26

0,6

19x 0,20 mm

20

7,6 mm

Kalay kaplı bakır tellerden  
oluşan örgülü ekran

Çıplak Cu litz telleri

PUR

siyah RAL 9005

Beyaz/turuncu, turuncu,  
beyaz/yeşil, yeşil, beyaz, mavi,  
kahverengi, siyah

-40 ... 90

-30 ... 70

# Geçmeli data konnektörleri ve kabloları

## Network komponentleri - Montajlı fiber optik kablolar

### Fiber optik patch kabloları

#### Konnektörler:

- LC
- SC duplex
- B-FOC (ST®)

#### Sabit uzunluklar:

- 1 m
- 2 m
- 5 m

#### Fiber tipleri:

- Single-mode cam fiber (SM)

#### Kılıf renkleri:

- Single mode: sarı

#### Teknik Veriler:

- Halojen içermez
- Alev geciktirici
- Korozif veya zehirli duman üretmez
- Dış ölçüler: 2,8 mm x 5,7 mm



LC konnektör

ERC

#### Teknik veriler

Kablo, özellikler	
Herbir tel çapı	900 µm
Dış kılıf, malzeme	FRNC
Dış kılıf, gergi kilidi parçaları	Metaliik olmayan
Yanal baskı, uzun süreli	60,00 N/cm
Gerilme kuvveti, kısa süreli/uzun süreli	600 N
Halojensiz	IEC 60754-2'ye uygun
Genel veriler	
Ortam sıcaklığı (stok/nakliye)	-25 °C ... 70 °C
Ortam sıcaklığı (montaj)	-5 °C ... 50 °C
Ortam sıcaklığı (çalışma)	-5 °C ... 70 °C

#### Sipariş verileri

Tanım	Kablo uzunluğu	Tip	Sipariş No.	Adet / Paket
<b>Single-mode cam fiberli (OS1) FO patch kablo</b> - LC konnektör - LC, SC duplex veya B-FOC konnektör	1 m	FL SM PATCH 1,0 LC-LC	2989187	1
	2 m	FL SM PATCH 2,0 LC-LC	2989284	1
	5 m	FL SM PATCH 5,0 LC-LC	2901826	1
<b>Single-mode cam fiberli (OS1) FO patch kablo</b> - SC duplex konnektör - SC duplex veya B-FOC konnektör	1 m			
	2 m			
	5 m			
<b>Single-mode cam fiberli (OS1) FO patch kablo</b> - B-FOC konnektör - B-FOC konnektör	1 m			
	2 m			
	5 m			



SC duplex konnektör



B-FOC konnektör

ERIC

Teknik veriler			Teknik veriler		
900 µm FRNC Metalik olmayan 60,00 N/cm 600 N IEC 60754-2y'e uygun			900 µm FRNC Metalik olmayan 60,00 N/cm 600 N IEC 60754-2y'e uygun		
-25 °C ... 70 °C -5 °C ... 50 °C -5 °C ... 70 °C			-25 °C ... 70 °C -5 °C ... 50 °C -5 °C ... 70 °C		
Sipariş verileri			Sipariş verileri		
Tip	Sipariş No.	Adet / Paket	Tip	Sipariş No.	Adet / Paket
FL SM PATCH 1,0 LC-SC	2989190	1	FL SM PATCH 1,0 LC-ST	2989242	1
FL SM PATCH 2,0 LC-SC	2989297	1	FL SM PATCH 2,0 LC-ST	2989349	1
FL SM PATCH 5,0 LC-SC	2901827	1	FL SM PATCH 5,0 LC-ST	2901828	1
FL SM PATCH 1,0 SC-SC	2901829	1	FL SM PATCH 1,0 SC-ST	2901832	1
FL SM PATCH 2,0 SC-SC	2901830	1	FL SM PATCH 2,0 SC-ST	2901833	1
FL SM PATCH 5,0 SC-SC	2901831	1	FL SM PATCH 5,0 SC-ST	2901834	1
			FL SM PATCH 1,0 ST-ST	2901836	1
			FL SM PATCH 2,0 ST-ST	2901837	1
			FL SM PATCH 5,0 ST-ST	2901838	1

# Geçmeli data konektörleri ve kabloları

## Network komponentleri - Montajlı fiber optik kablolar

### Fiber optik harici kablolar, metre olarak satılır

- Dış montaj için sağlam yuvarlak kablo
- Ozon ve UV dayanımlı
- Uzunlamasına su geçirmez
- Entegre buhar bariyeri ve yırtılmaya dayanıklı kumaş



GOF fiber tipi



PCF fiber tipi

	Teknik veriler		Teknik veriler			
	FOC-OE-OE-GB01/...	FOC-OE-OE-GB02/...	FOC-OE-OE-GB03/...	FOC-OE-OE-HB01/...		
Data kablosu						
IEC 61977:2010'a uygun kablo kısaltmaları						
Fiberler	02-G50/FJ(ZNG)H-...22 50/125 µm OM2	02-G50/FJ(ZN)Z-...22 50/125 µm OM2	04-G50/FJ(ZNG)H-...22 50/125 µm OM2	02-H200/VJ(ZNG)H-...22 200/230 µm		
Zayıflama, tipik	2,7 dB/km (850 nm'de), 0,8 dB/km (1300 nm'de)	2,7 dB/km (850 nm'de), 0,8 dB/km (1300 nm'de)	2,7 dB/km (850 nm'de), 0,8 dB/km (1300 nm'de)	10 dB/km (660 nm'de), 8 dB/km (850 nm'de)		
Dış kılıf						
Malzeme	PE	PUR	PE	PE		
Renk	siyah	siyah	siyah	siyah		
Gergi kilidi elemanları	Aramide/cam fiberler	Metalik olmayan	Aramide/cam fiberler	Aramide/cam fiberler		
Çap	7,5 mm	7,5 - 8 mm	9 mm	7,5 mm		
Tek tel						
Renk	Siyah/turuncu	Siyah/turuncu	Siyah/turuncu	Siyah/turuncu		
Çap	2,2 mm	2,2 mm	2,15 mm	2,2 mm		
Gergi kilidi elemanları	Metalik olmayan, aramid fiber	Metalik olmayan, aramid fiber	Metalik olmayan, aramid fiber	Metalik olmayan, aramid fiber		
Genel veriler						
Ağırlık	59,00 kg/km	46,00 kg/km	90,00 kg/km	67,00 kg/km		
Ortam sıcaklığı (çalışma)	-40 °C ... 70 °C	-40 °C ... 85 °C	-40 °C ... 70 °C	-20 °C ... 70 °C		
Ortam sıcaklığı (stok / nakliye)	-45 °C ... 70 °C	-45 °C ... 85 °C	-40 °C ... 70 °C	-25 °C ... 70 °C		
Ortam sıcaklığı (montaj)	-20 °C ... 60 °C	-20 °C ... 60 °C	-20 °C ... 60 °C	-10 °C ... 60 °C		
Halojensiz:	IEC 60754-1/2 ile uyumlu	IEC 60754-1/2 ile uyumlu	IEC 60754-1/2 ile uyumlu	IEC 60754-1/2 ile uyumlu		
Sipariş verileri		Sipariş verileri				
Tanım	Tip	Sipariş No.	Adet / Paket	Tip	Sipariş No.	Adet / Paket
GOF harici kablo, 2-telli,sabit montaj için kırılabilir kablo	FOC-OE-OE-GB01/...	1406429	1			
GOF harici kablo, 2-telli,esnek montaj için kırılabilir kablo	FOC-OE-OE-GB02/...	1406430	1			
GOF harici kablo, 4-telli,sabit montaj için kırılabilir kablo	FOC-OE-OE-GB03/...	1406431	1			
PCF harici kablo, 2-telli,sabit montaj için kırılabilir kablo	FOC-OE-OE-HB01/...	1406432	1			

### Metre cinsinden kablolar için sipariş örneği:

34,0 m uzunluğunda FO harici tip GB02 kablo için sipariş bilgisi aşağıdaki gibidir:

Sipariş No.	Uzunluk [m] Maks. 1.000 m
1406430	34 (artış) 1 m ... 1.000 m = 1 m



## Montajlı FO kablo

- Dahili sabit kullanım için üniversal montaj kablosu
- Son derece zor aşınan polivinil klorid'den (PVC) imal 2,2 mm tek kablolar
- Ozon ve UV dayanımlı
- PVC kablo dış kılıfı
- PROFINET B tipi

## Ethernet

PROFI  
NETMontajlı FO kablo,  
SC-RJ - BFOC (ST®)

## Teknik veriler

FOC-SJ:14-ST/.../.../...

Data kablosu	IEC 61977:2010'a uygun kablo kısaltmaları
Fiberler	Zayıflama, tipik
Dış kılıf	Dış kılıf
Malzeme	PVC
Renk	Yeşil
Gergi kilidi elemanları	Metalik olmayan
Çap	6,7 - 7,7 mm
Tek tel	
Renk	İbre etiketlemeli siyah ve turuncu
Çap	2,2 mm ±0,1 mm
Gergi kilidi elemanları	Metalik olmayan, aramid fiber
Genel veriler	
Ağırlık	45,00 kg/km
Ortam sıcaklığı (çalışma)	-30 °C ... 70 °C
Ortam sıcaklığı (stok / nakliye)	-40 °C ... 70 °C
Ortam sıcaklığı (montaj)	-5 °C ... 50 °C
Halojeniz:	evet

AT-V(ZN)YY 2K200/230 HCS  
200/230 µm  
10 dB/km (660 nm'de), 8 dB/km (850 nm'de)

## Sipariş verileri

Tanım	
	<b>Montajlı FO kablo</b> , PROFINET B tipi kablo, SC-RJ Push-Pull metal muhafaza - BFOC (ST®) erkek konektör

Tip	Sipariş No.	Adet / Paket
FOC-SJ:14-ST/.../.../...	1417723	1

Konfigüre edilmiş kablo için sipariş  
örneği:

Bir HCS kablosu için bir ucunda SC-RJ push-pull erkek konektör diğer ucunda IP20 B-FOC (ST®) erkek konektör, 15 m uzunluk, sipariş verileri aşağıdaki gibidir:

Sipariş No.	Uzunluk [m] Maks. 2.000 m
1417723	15 (artış) 1 m ... 5 m = 0,25 m 5 m ... 1.000 m = 1 m

# Geçmeli data konnektörleri ve kabloları

## Network komponentleri - Montajlı fiber optik kablolar

Serbest montaj için üniversal  
PROFINET B PCF kablo,  
tip PN-B-PCF-1018

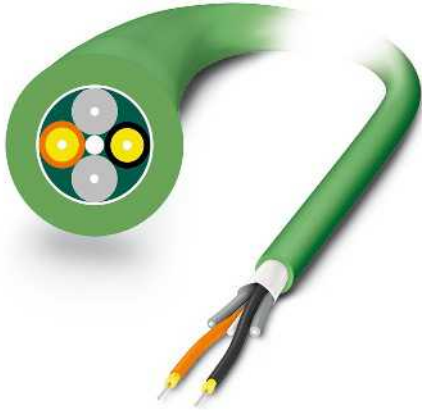

- Dahili sabit kullanım için üniversal montaj kablosu
- Son derece zor aşınan polivinil klorid'den (PVC) imal 2,2 mm tek kablolar
- Ozon ve UV dayanımlı
- PVC kablo dış kılıfı
- PROFINET B tipi

### Ethernet



açık uç



OE

FSMA fiş, IP20



FSMA

SC-RJ fişler, IP20



SCRJ

SC duplex fiş, IP20



SCDUP

B-FOC (ST®) fiş, IP20



BFOC

LC fiş



LC

Push/pull SC-RJ, plastik



PPCPL

Push/pull SC-RJ, metal



PPCME

### Konfigüre edilmiş kablo için sipariş örneği:

HCS kablo için, bir ucunda SC-RJ konnektör diğer ucunda B-FOC(ST®) konnektör, IP20, uzunluk 15 m, sipariş bilgileri aşağıdaki gibidir:

Sipariş No.	Konnektör 1	Konnektör 2	Uzunluk [m]
2901556	SCRJ	BFOC	15





Uzunluk:	Min. 1 m Maks. 2000 m
Kademe:	0,25 m      1 m ... 5 m 1 m            5 m ... 2000 m

### Metre cinsinden satılan kablo sipariş örneği:

70 m uzunlukta HCS kablo için sipariş bilgileri aşağıdaki gibidir:

Sipariş No.	Uzunluk [m]
2313766	70

Uzunluk:	Min. 1 m Maks. 2000 m/kablo makarası
Kademe:	0,25 m      1 m ... 5 m 1 m            5 m ... 2000 m

SC duplex fiş IP20	B-FOC (ST®) fiş, IP20	LC fiş	Push/pull SC-RJ, plastik	Push/pull SC-RJ, metal
				
<b>SCDUP</b>	<b>BFOC</b>	<b>LC</b>	<b>PPCPL</b>	<b>PPCME</b>
Sipariş verileri	Sipariş verileri	Sipariş verileri	Sipariş verileri	Sipariş verileri
Sipariş no.	Sipariş no.	Sipariş no.	Sipariş no.	Sipariş no.

değişken <b>2901556</b>	değişken <b>2901556</b>	değişken <b>2901556</b>	değişken <b>1402190</b>	değişken <b>1402190</b>
değişken <b>2901556</b>	değişken <b>2901556</b>	değişken <b>2901556</b>	değişken <b>1402190</b>	değişken <b>1402190</b>







değişken <b>2901556</b>	değişken <b>2901556</b>	değişken <b>2901556</b>	değişken <b>1402190</b>	değişken <b>1402190</b>
değişken <b>2901556</b>	değişken <b>2901556</b>	değişken <b>2901556</b>	değişken <b>1402190</b>	değişken <b>1402190</b>

değişken <b>2901556</b>	değişken <b>2901556</b>	değişken <b>2901556</b>	değişken <b>1402190</b>	değişken <b>1402190</b>
değişken <b>2901556</b>	değişken <b>2901556</b>	değişken <b>2901556</b>	değişken <b>1402190</b>	değişken <b>1402190</b>

değişken <b>1402190</b>	değişken <b>1402190</b>	değişken <b>1402190</b>	değişken <b>1402190</b>	değişken <b>1402190</b>
değişken <b>1402190</b>	değişken <b>1402190</b>	değişken <b>1402190</b>	değişken <b>1402190</b>	değişken <b>1402190</b>

	Teknik veriler
<b>Data kablosu</b>	
IEC 61977:2010'a uygun kablo kısaltmaları	AT-V(ZN)YY 2K200/230 HCS
Fiberler	HCS, 200/230 µm
Zayıflama, tipik	10 dB/km
Dış kılıf	
Malzeme	PVC
Renk	Yeşil
Çap	6,7 - 7,7 mm
Gergi kilidi elemanları	Metalik olmayan
Tek tel	
Yapı	PVC
Renk	İbre etiketlemeli siyah ve turuncu
Çap	2,2 mm ±0,1 mm
Gergi kilidi elemanları	Metalik olmayan, aramid fiber
<b>Genel veriler</b>	
Ağırlık	45 kg/km
Ortam sıcaklığı (çalışma)	-40 °C ... 90 °C
Ortam sıcaklığı (stok / nakliye)	-40 °C ... 90 °C
Ortam sıcaklığı (montaj)	-5 °C ... 50 °C
Halojeniz:	-



SC duplex fiş IP20	B-FOC (ST®) fiş, IP20	LC fiş	Push/pull SC-RJ, plastik	Push/pull SC-RJ, metal	SC-RJ fiş, IP67
					
<b>SCDUP</b>	<b>BFOC</b>	<b>LC</b>	<b>PPCPL</b>	<b>PPCME</b>	<b>IP67</b>
Sipariş verileri	Sipariş verileri	Sipariş verileri	Sipariş verileri	Sipariş verileri	Sipariş verileri
Sipariş no.	Sipariş no.	Sipariş no.	Sipariş no.	Sipariş no.	Sipariş no.

değişken <b>2901555</b>	değişken <b>2901555</b>	değişken <b>2901555</b>	değişken <b>1402191</b>	değişken <b>1402191</b>	değişken <b>1402191</b>
değişken <b>2901555</b>	değişken <b>2901555</b>	değişken <b>2901555</b>	değişken <b>1402191</b>	değişken <b>1402191</b>	değişken <b>1402191</b>

değişken <b>2901555</b>	değişken <b>2901555</b>	değişken <b>2901555</b>	değişken <b>1402191</b>	değişken <b>1402191</b>	değişken <b>1402191</b>
değişken <b>2901555</b>	değişken <b>2901555</b>	değişken <b>2901555</b>	değişken <b>1402191</b>	değişken <b>1402191</b>	değişken <b>1402191</b>

değişken <b>2901555</b>	değişken <b>2901555</b>	değişken <b>2901555</b>	değişken <b>1402191</b>	değişken <b>1402191</b>	değişken <b>1402191</b>
değişken <b>2901555</b>	değişken <b>2901555</b>	değişken <b>2901555</b>	değişken <b>1402191</b>	değişken <b>1402191</b>	değişken <b>1402191</b>

değişken <b>1402191</b>	değişken <b>1402191</b>	değişken <b>1402191</b>	değişken <b>1402191</b>	değişken <b>1402191</b>	değişken <b>1402191</b>
değişken <b>1402191</b>	değişken <b>1402191</b>	değişken <b>1402191</b>	değişken <b>1402191</b>	değişken <b>1402191</b>	değişken <b>1402191</b>

değişken <b>1402191</b>	değişken <b>1402191</b>	değişken <b>1402191</b>	değişken <b>1402191</b>	değişken <b>1402191</b>	değişken <b>1402191</b>
-------------------------	-------------------------	-------------------------	-------------------------	-------------------------	-------------------------

Teknik veriler	
<b>Data kablosu</b>	I-VH11Y 2K200/230 HCS
IEC 61977:2010'a uygun kablo kısaltmaları	HCS, 200/230 µm
Fiberler	10 dB/km
Zayıflama, tipik	PUR
Dış kılıf	turuncu
Malzeme	7,5 - 8,5 mm
Renk	FRNC malzeme
Çap	kırmızı/yeşil
Tek tel	2,9 mm ±0,1 mm
Yapı	Metalik olmayan, aramid fiber
Renk	
Çap	
Gergi kilitli elemanlar	
<b>Genel veriler</b>	
Ağırlık	54 kg/km
Ortam sıcaklığı (çalışma)	-40 °C ... 70 °C
Ortam sıcaklığı (stok / nakliye)	-40 °C ... 70 °C
Ortam sıcaklığı (montaj)	-20 °C ... 60 °C







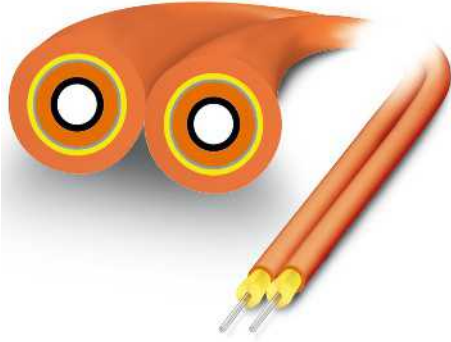

# Geçmeli data konektörleri ve kabloları

## Network komponentleri - Montajlı fiber optik kablolar

### Serbest montaj için zip cord fibreglas, OM1



- Dahili montaj için multimode patch kablo
- Dağıtım sistemlerinde kullanım ve sonlandırma cihazlarının bağlantısı için ideal
- Halojen içermeyen ve alev geciktirici malzemedan üretilmiş 2,8 mm tek eleman
- UL onayı tip OFNR (yükseletici) ABD ve Kanada için

	açık uç	FSMA fiş, IP20	SC duplex fiş IP20
			
	OE	FSMA	SCDUP
	Sipariş verileri	Sipariş verileri	Sipariş verileri
	Sipariş no.	Sipariş no.	Sipariş no.
açık uç			
	OE	değişken	1411566
FSMA fiş, IP20			
	FSMA	1,00 m	1409855
		değişken	1406532
SC duplex fiş, IP20			
	SCDUP	1,00 m	1409857
		değişken	1406536
B-FOC (ST®) fiş, IP20			
	BFOC	değişken	1406536
		1,00 m	1409856
		değişken	1406535
LC duplex konektör, IP20			
	LC	1,00 m	1413825
		değişken	1413787
		1,00 m	1413828
		değişken	1406536
		1,00 m	1413790
		değişken	1413830
		değişken	1413791
		1,00 m	1413827
		değişken	1413789

### Konfigüre edilmiş kablo için sipariş örneği:

15 m uzunluğunda zip cord cam fiber kablo için, bir uca IP20 FSMA erkek konektör diğer uca IP20 SC Duplex konektör takılı, sipariş bilgisi aşağıdaki gibidir:

Sipariş No. Uzunluk [m]

1406536

15

Uzunluk:	Min. 1 m Maks. 1.000 m
(artış)	1 m      1 m ... 1.000 m

B-FOC (ST®) fiş,  
IP20



BFOC

Sipariş verileri

Sipariş no.

LC duplex konnektör,  
IP20



LC

Sipariş verileri

Sipariş no.

1,00 m 1409856

değişken 1406535

1,00 m 1413830

değişken 1413791

1,00 m 1413832

değişken 1413821

1,00 m 1413831

değişken 1413792

1,00 m 1413825

değişken 1413787

1,00 m 1413827

değişken 1413789

1,00 m 1413831

değişken 1413792

1,00 m 1413826

değişken 1413788

Teknik veriler

Data kablosu

IEC 61977:2010'a uygun kablo kısaltmaları

Fiberler

Zayıflama, tipik

I-V(ZN)H

-

3,2 dB/km (850 nm'de),  
0,9 dB/km (1300 nm'de)

Dış kılıf

Malzeme

Renk

Çap

Gergi kilitli elemanlar

Tek tel

Yapı

Renk

Çap

Genel veriler

Ağırlık

Ortam sıcaklığı (çalışma)

Ortam sıcaklığı (stok / nakliye)

Ortam sıcaklığı (montaj)

Halojeniz:

15,80 kg/km

-10 °C ... 60 °C

-10 °C ... 60 °C

-5 °C ... 50 °C

IEC 60754-2'ye uygun

# Geçmeli data konektörleri ve kabloları

## Network komponentleri - Montajlı fiber optik kablolar

### Serbest montaj için zip cord fibreglas, OM2

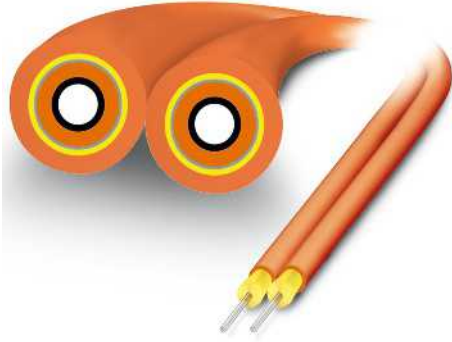

- Dahili montaj için multimode patch kablo
- Dağıtım sistemlerinde kullanım ve sonlandırma cihazlarının bağlantısı için ideal
- Halojen içermeyen ve alev geciktirici malzemeden üretilmiş 2,8 mm tek eleman
- UL onayı tip OFNR (yükseletici) ABD ve Kanada için

	açık uç	SC-RJ fiş, IP20	SC duplex fiş IP20
			
	OE	SCRJ	SCDUP
	Sipariş verileri	Sipariş verileri	Sipariş verileri
	Sipariş no.	Sipariş no.	Sipariş no.
açık uç			
	OE		
SC-RJ konektör, IP20			
	SCRJ		
SC duplex fiş, IP20			
	SCDUP		
B-FOC (ST®) fiş, IP20			
	BFOC		
LC duplex konektör, IP20			
	LC		
	değişken	1411561	
		1,00 m 1409813 2,00 m 1400697	1,00 m 1409810 2,00 m 1400690
		değişken 1405703	değişken 1405700
			1,00 m 1409798 2,00 m 1400685
			değişken 1405697
			1,00 m 1409790 2,00 m 1400639
			değişken 1405691

### Konfigüre edilmiş kablo için sipariş örneği:

15 m uzunluğunda zip cord cam fiber kablo için, bir uca IP20 SC duplex konektör diğer uca IP20 SC-RJ konektör takılı, sipariş bilgisi aşağıdaki gibidir:

Sipariş No. Uzunluk [m]

1405700

15

Uzunluk:	1 m, minimum 1000 m, maksimum
(artış)	1 m 1 m ... 1000 m



B-FOC (ST®) fiş,  
IP20



BFOC

Sipariş verileri

Sipariş no.

LC duplex konektör,  
IP20



LC

Sipariş verileri

Sipariş no.

1,00 m 1409822  
2,00 m 1400706

değişken 1405710

1409819  
1400703

değişken 1405708

1,00 m 1409824  
2,00 m 1404768

değişken 1405712

1,00 m 1409816  
2,00 m 1400701

değişken 1405706

1,00 m 1409793  
2,00 m 1400682

değişken 1405694

1,00 m 1409787  
2,00 m 1400604

değişken 1405688

#### Teknik veriler

#### Data kablosu

IEC 61977:2010'a uygun kablo kısaltmaları

Fiberler

Zayıflama, tipik

I-V(ZN)H

-

2,7 dB/km (850 nm'de),  
0,8 dB/km (1300 nm'de)

#### Dış kılıf

Malzeme

Renk

Çap

Gergi kilitli elemanlar

Tek tel

Yapı

Renk

Çap

Genel veriler

Ağırlık

Ortam sıcaklığı (çalışma)

Ortam sıcaklığı (stok / nakliye)

Ortam sıcaklığı (montaj)

Halojensiz:

-

turuncu

2,8 - 5,7 mm

-

-

900 µm

15,80 kg/km

-10 °C ... 60 °C

-10 °C ... 60 °C

-5 °C ... 50 °C

IEC 60754-1/2 ile uyumlu





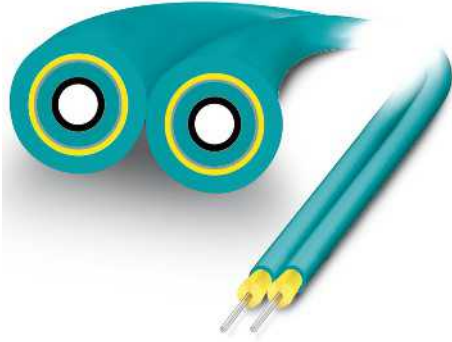

# Geçmeli data konnektörleri ve kabloları

## Network komponentleri - Montajlı fiber optik kablolar

### Serbest montaj için zip cord fibreglas, OM3



- Dahili montaj için multimode patch kablo
- Dağıtım sistemlerinde kullanım ve sonlandırma cihazlarının bağlantısı için ideal
- Halojen içermeyen ve alev geciktirici malzemeden üretilmiş 2,8 mm tek eleman
- UL onayı tip OFNR (yükseletici) ABD ve Kanada için
- Az eğilen fiber
- Veri hızı: 10 Gbps 300 m'ye kadar

	açık uç	SC-RJ fiş, IP20	SC duplex fiş IP20
			
	OE	SCRJ	SCDUP
	Sipariş verileri	Sipariş verileri	Sipariş verileri
	Sipariş no.	Sipariş no.	Sipariş no.
açık uç			
	OE		
SC-RJ konnektör, IP20			
	SCRJ		
SC duplex fiş, IP20			
	SCDUP		
LC duplex konnektör, IP20			
	LC		
değişken	1411563		
		1,00 m 1409814 2,00 m 1400699	1,00 m 1409811 2,00 m 1400691
		değişken 1405704	değişken 1405701
			1,00 m 1409799 2,00 m 1400688
			değişken 1405698
			1,00 m 1409791 2,00 m 1400673
			değişken 1405692

### Konfigüre edilmiş kablo için sipariş örneği:

15 m uzunluğunda zip cord cam fiber kablo için, bir uca IP20 SC duplex konnektör diğer uca IP20 SC-RJ konnektör takılı, sipariş bilgisi aşağıdaki gibidir:

Sipariş No. Uzunluk [m]

1405701

15

Uzunluk:	1 m, minimum 1000 m, maksimum
(artış)	1 m 1 m ... 1000 m

B-FOC (ST®) fiş,  
IP20



BFOC

Sipariş verileri

Sipariş no.

LC duplex konnektör,  
IP20



LC

Sipariş verileri

Sipariş no.

1,00 m 1409823  
2,00 m 1400711

değişken 1405711

1,00 m 1409821  
2,00 m 1400705

değişken 1405709

1,00 m 1409818  
2,00 m 1400702

değişken 1405707

1,00 m 1409796  
2,00 m 1400683

değişken 1405695

1,00 m 1409788  
2,00 m 1400621

değişken 1405695

#### Teknik veriler

#### Data kablosu

IEC 61977:2010'a uygun kablo kısaltmaları

Fiberler

Zayıflama, tipik

I-V(ZN)H

-

2,5 dB/km (850 nm'de),  
0,7 dB/km (1300 nm'de)

En küçük eğilme yarıçapı, sabit montaj

En küçük eğilme yarıçapı, hareketli montaj

Dış kılıf

Malzeme

Renk

Çap

Gergi kilidi elemanları

Tek tel

Yapı

Renk

Çap

Genel veriler

Ağırlık

Ortam sıcaklığı (çalışma)

Ortam sıcaklığı (stok / nakliye)

Ortam sıcaklığı (montaj)

Halojensiz:

15 mm

30 mm

-

aqua

2,8 - 5,7 mm

-

-

-

-

15,80 kg/km

-10 °C ... 60 °C

-10 °C ... 60 °C

-5 °C ... 50 °C

IEC 60754-1/2 ile uyumlu

# Geçmeli data konnektörleri ve kabloları

## Network komponentleri - Montajlı fiber optik kablolar

### Serbest montaj için zip cord fibreglas, OM4

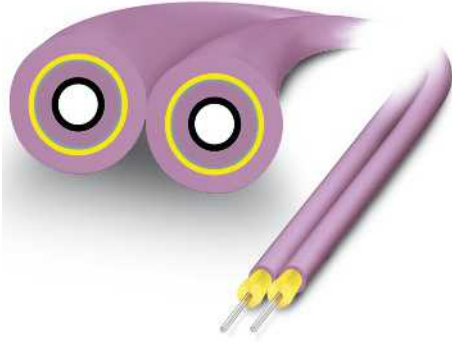

- Dahili montaj için multimode patch kablo
- Dağıtım sistemlerinde kullanım ve sonlandırma cihazlarının bağlantısı için ideal
- Halojen içermeyen ve alev geciktirici malzemeden üretilmiş 2,8 mm tek eleman
- UL onayı tip OFNR (yükseletici) ABD ve Kanada için
- Az eğilen fiber
- Veri hızı: 10 Gbps 550 m'ye kadar

açık uç



OE

SC-RJ konnektör, IP20



SCRJ

SC duplex fiş, IP20



SCDUP

LC duplex konnektör, IP20



LC

açık uç	SC-RJ fiş, IP20	SC duplex fiş IP20
		
OE	SCRJ	SCDUP
Sipariş verileri	Sipariş verileri	Sipariş verileri
Sipariş no.	Sipariş no.	Sipariş no.
değişken	1411564	
	1,00 m 1409815 2,00 m 1400700	1,00 m 1409812 2,00 m 1400695
	değişken 1405705	değişken 1405702
		1,00 m 1409801 2,00 m 1400689
		değişken 1405699
		1,00 m 1409792 2,00 m 1400681
		değişken 1405693

### Konfigüre edilmiş kablo için sipariş örneği:

15 m uzunluğunda zip cord cam fiber kablo için, bir uca IP20 SC duplex konnektör diğer uca IP20 SC-RJ konnektör takılı, sipariş bilgisi aşağıdaki gibidir:

Sipariş No. Uzunluk [m]

1405702

15

Uzunluk:	1 m, minimum 1000 m, maksimum
(artış)	1 m 1 m ... 1000 m

LC duplex konnektör,  
IP20



LC

Sipariş verileri

Sipariş no.

1,00 m 1409797  
2,00 m 1400684

değişken 1405696

1,00 m 1409789  
2,00 m 1400622

değişken 1405690

Teknik veriler

Data kablosu

IEC 61977:2010'a uygun kablo kısaltmaları

Fiberler

Zayıflama, tipik

I-V(ZN)H

-

2,5 dB/km (850 nm'de),  
0,7 dB/km (1300 nm'de)

En küçük eğilme yarıçapı, sabit montaj

En küçük eğilme yarıçapı, hareketli montaj

Dış kılıf

Malzeme

Renk

Çap

Gergi kilidi elemanları

Tek tel

Yapı

Renk

Çap

Genel veriler

Ağırlık

Ortam sıcaklığı (çalışma)

Ortam sıcaklığı (stok / nakliye)

Ortam sıcaklığı (montaj)

Halojeniz:

15 mm

30 mm

-

Mor

2,8 - 5,7 mm

-

-

-

-

15,80 kg/km

-10 °C ... 60 °C

-10 °C ... 60 °C

-5 °C ... 50 °C

IEC 60754-1/2 ile uyumlu

# Geçmeli data konnektörleri ve kabloları

## Fieldbus komponentleri - M12 konnektörler

### Konnektör, montaj için



INTERBUS



PROFIBUS DP



M12 yuvarlak konnektör, uyumluluk:

Kirlilik sınıfı	3
Koruma sınıfı	IP65 / IP67
Bağlantı yöntemi	Push-in bağlantı
iletken kesiti	0,14 mm <sup>2</sup> ... 0,75 mm <sup>2</sup>
Dış kablo çapı	4 mm ... 8 mm
Elektriksel veriler	
Nominal gerilim	48 V AC / 60 V DC
Nominal akım	4 A
İzolasyon direnci	≥ 100 MΩ
Malzeme verileri	
Kontakt malzemesi	CuSn
Kontakt yüzey malzemesi	Ni/Au
Kontakt taşıyıcı malzemesi	PA 6.6
UL 94'e uygun yanmazlık sınıfı	V0
Kodlama	B ters
Pin sayısı	5
Sıcaklık verileri	
Fiş / Soket	[°C] -40 ... 85

Teknik veriler	
Push-in bağlantı	Vidalı bağlantı
IEC 61076-2-101	IEC 61076-2-101
3	3
IP65 / IP67	IP67
Push-in bağlantı	Vidalı bağlantı
0,14 mm <sup>2</sup> ... 0,75 mm <sup>2</sup>	0,25 mm <sup>2</sup> ... 0,75 mm <sup>2</sup>
4 mm ... 8 mm	6,5 mm ... 8,5 mm
48 V AC / 60 V DC	48 V AC / 60 V DC
4 A	4 A
≥ 100 MΩ	≥ 100 MΩ
CuSn	CuZn
Ni/Au	Au
PA 6.6	PA 6.6
V0	HB
B ters	B ters
5	5
-40 ... 85	-40 ... 85

Teknik veriler	
Push-in bağlantı	Vidalı bağlantı
IEC 61076-2-101	IEC 61076-2-101
3	3
IP65 / IP67	IP67
Push-in bağlantı	Vidalı bağlantı
0,14 mm <sup>2</sup> ... 0,75 mm <sup>2</sup>	0,25 mm <sup>2</sup> ... 0,75 mm <sup>2</sup>
4 mm ... 8 mm	6,5 mm ... 8,5 mm
48 V AC / 60 V DC	48 V AC / 60 V DC
4 A	4 A
≥ 100 MΩ	≥ 100 MΩ
CuSn	CuZn
Ni/Au	Au
PA 6.6	PA 6.6
V0	HB
B ters	B ters
2	5
-40 ... 85	-40 ... 85

Tanım	Sipariş No.	Adet / Paket	Sipariş No.	Adet / Paket
	Push-in bağlantı		Vidalı bağlantı	
<b>Konnektörler</b>				
Soket, düz	1424676	1	1507777	1
Fiş, düz	1424674	1	1507764	1
Soket, açılı	1424677	1	1430420	1
Fiş, açılı	1424675	1	1430417	1
<b>Kablo konnektörü</b> , ekranlı, renk kodlu ve numaralandırılmış bağlantı alanı				

Sipariş verileri			
Sipariş No.	Adet / Paket	Sipariş No.	Adet / Paket
Push-in bağlantı		Vidalı bağlantı	
1424676	1	1507777	1
1424674	1	1507764	1
1424677	1	1430420	1
1424675	1	1430417	1

Sipariş verileri			
Sipariş No.	Adet / Paket	Sipariş No.	Adet / Paket
Push-in bağlantı		Vidalı bağlantı	
1424680	1	1507777	1
1424678	1	1507764	1
1424681	1	1430420	1
1424679	1	1430417	1

Tanım	Tip	Sipariş No.	Adet / Paket
<b>Soyma aleti</b> , ekranlı konnektörlerin çok aşamalı yerleştirilmesi için	VS-CABLE-STRIP-VARIO	1657407	1

Aksesuarlar			
Tip	Sipariş No.	Adet / Paket	
VS-CABLE-STRIP-VARIO	1657407	1	

Aksesuarlar			
Tip	Sipariş No.	Adet / Paket	
VS-CABLE-STRIP-VARIO	1657407	1	



PROFIBUS DP, PROFIBUS PA



CANopen®, DeviceNet™



CC-Link

ERIC

ERIC

ERIC

## Teknik veriler

## Teknik veriler

## Teknik veriler

PROFIBUS DP IEC 61076-2-101 uyarınca	PROFIBUS PA IEC 61076-2-101 uyarınca
3 IP65 / IP67 İzolasyon kaydırma bağlantısı 0,25 mm <sup>2</sup> ... 0,75 mm <sup>2</sup> 5 mm ... 9,7 mm	3 IP65 / IP67 İzolasyon kaydırma bağlantısı 0,25 mm <sup>2</sup> ... 0,75 mm <sup>2</sup> 5 mm ... 9,7 mm
48 V AC / 60 V DC 4 A ≥ 100 MΩ	30 V DC 4 A ≥ 100 MΩ
CuSn Ni/Au PA 6.6 V0 B ters 2	CuSn Ni/Au PA 6.6 V0 A - standardı 2
-40 ... 85	-40 ... 85

Push-in bağlantı IEC 61076-2-101	İzolasyon kaydırma bağlantısı IEC 61076-2-101 uyarınca
3 IP65 / IP67 Push-in bağlantı 0,14 mm <sup>2</sup> ... 0,75 mm <sup>2</sup> 4 mm ... 8 mm	3 IP65 / IP67 İzolasyon kaydırma bağlantısı 0,14 mm <sup>2</sup> ... 0,75 mm <sup>2</sup> 5 mm ... 9,7 mm
48 V AC / 60 V DC 4 A ≥ 100 MΩ	48 V AC / 60 V DC 4 A ≥ 100 MΩ
CuSn Ni/Au PA 6.6 V0 A - standardı 5	CuSn Ni/Au PA 6.6 V0 A - standardı 5
-40 ... 85	-40 ... 85

Push-in bağlantı IEC 61076-2-101
3 IP65 / IP67 Push-in bağlantı 0,14 mm <sup>2</sup> ... 0,75 mm <sup>2</sup> 4 mm ... 8 mm
48 V AC / 60 V DC 4 A ≥ 100 MΩ
CuSn Ni/Au PA 6.6 V0 A - standardı 4
-40 ... 85

## Sipariş verileri

## Sipariş verileri

## Sipariş verileri

Sipariş No.	Adet / Paket	Sipariş No.	Adet / Paket
PROFIBUS DP		PROFIBUS PA	
1413932	1	1413934	1
1413931	1	1413933	1
1420426	1		

Sipariş No.	Adet / Paket	Sipariş No.	Adet / Paket
Push-in bağlantı		İzolasyon kaydırma bağlantısı	
1424672	1	1422760	1
1424670	1	1422759	1
1424673	1		
1424671	1		

Sipariş No.	Adet / Paket	Sipariş No.	Adet / Paket
Push-in bağlantı			
1424700	1		
1424699	1		

## Aksesuarlar

## Aksesuarlar

## Aksesuarlar

Tip	Sipariş No.	Adet / Paket
VS-CABLE-STRIP-VARIO	1657407	1

Tip	Sipariş No.	Adet / Paket
VS-CABLE-STRIP-VARIO	1657407	1

Tip	Sipariş No.	Adet / Paket
VS-CABLE-STRIP-VARIO	1657407	1

# Geçmeli data konektörleri ve kabloları

## Fieldbus komponentleri - M12 konektörler

### Cihaz konektörü, ekranlı



0,5 m Litz tellerle, önden montaj



#### Teknik veriler

M12 yuvarlak konektör, uyumluluk:	IEC 61076-2-101
Kirillik sınıfı	3
Koruma sınıfı	IP67
Bağlantı yöntemi	Tekli kablolar
Elektriksel veriler	
Nominal gerilim	250 V
Nominal akım	4 A
Hacim direnci	≤ 3 mΩ
İzolasyon direnci	≥ 100 MΩ
Malzeme verileri	
Malzeme kontağı / kontak yüzeyi	CuZn / Ni/Au
Kontak taşıyıcı malzemesi	PA66 GF
UL 94'e uygun yanmazlık sınıfı	V0
Sıcaklık verileri	
Fiş / Soket	[°C] -25 ... 85

#### Sipariş verileri

Tanım	Kodlama	Tip	Sipariş No.	Adet / Paket
<b>Geçmeli cihaz konektörleri</b>				
Soket	A - standardı	SACC-E-M12FS-4CON-PG9/0,5 FFVA	1431429	1
Fiş	A - standardı	SACC-E-M12MS-4CON-PG9/0,5 FFVA	1431432	1



Cihaz konnektörü, montajlı kablolu,  
900 tipi

Arkadan montaj



Önden montaj, konumlanabilir

ERC

## Teknik veriler

M16 sıkma dişi	Pg9 sıkma dişi
IEC 61076-2-101	IEC 61076-2-101
3	3
IP67	IP67
60 V	60 V
4 A	4 A
≤ 3 mΩ	≤ 3 mΩ
≥ 100 MΩ	≥ 100 MΩ

ERC

## Teknik veriler

M16 sıkma dişi
IEC 61076-2-101
3
IP67
60 V
4 A
≤ 3 mΩ
≥ 100 MΩ

M12 yuvarlak konnektör, uyumluluk:

Kirlilik sınıfı	
Koruma sınıfı	
Elektriksel veriler	
Nominal gerilim	
Nominal akım	
Hacim direnci	
İzolasyon direnci	
Malzeme verileri	
Malzeme kontağı / kontak yüzeyi	
Kontakt taşıyıcı malzemesi	
UL 94'e uygun yanmazlık sınıfı	
Sıcaklık verileri	
Fiş / Soket	[°C]

CuZn / Ni/Au  
PA 6.6  
V0CuZn / Ni/Au  
PA 6.6  
V0CuZn / Ni/Au  
PA 6.6  
V0

-25 ... 85

-25 ... 85

## Sipariş verileri

Sipariş No.	Adet / Paket	Sipariş No.	Adet / Paket
M16 sıkma dişi		Pg9 sıkma dişi	

## Sipariş verileri

Sipariş No.	Adet / Paket	Sipariş No.	Adet / Paket
M16 sıkma dişi			

Tanım	Kablo uzunluğu
-------	----------------

Cihaz konnektörü, B-kodlu, bus sistem kablosu ile, 6-telli, ekranlı, PUR, halogen-free, yeşil dış kılıf, 3 x 2 x 0,25 mm<sup>2</sup>

Soket	0,5 m
Fiş	0,5 m
Soket	1 m
Fiş	1 m
Soket	2 m
Fiş	2 m
Soket	5 m
Fiş	5 m

EMC altıgen somun, ince dişli, her tip cihaz konnektörü için:

M16 sıkma dişi	1440164	10
Pg9 sıkma dişi		

1534546	1	1437601	1
1534504	1	1437643	1
1534559	1	1437614	1
1534517	1	1437656	1
1534562	1	1437627	1
1534520	1	1437669	1
1534575	1	1437630	1
1534533	1	1437672	1

1529742	1		
1529629	1		
1529755	1		
1530223	1		
1529768	1		
1529726	1		
1529771	1		
1529739	1		

1440177	10
---------	----

# Geçmeli data konnektörleri ve kabloları

## Fieldbus komponentleri - M12 konnektörler

### Cihaz konnektörü, montajlı kablolu, 910 tipi

PROFI  
BUS



Arkadan montaj

PROFI  
BUS



Önden montaj, konumlanabilir

ERC

#### Teknik veriler

M12 yuvarlak konnektör, uyumluluk:

Kirlilik sınıfı	3
Koruma sınıfı	IP67
Elektriksel veriler	
Nominal gerilim	60 V
Nominal akım	4 A
Hacim direnci	≤ 3 mΩ
İzolasyon direnci	≥ 100 MΩ
Malzeme verileri	
Malzeme kontağı / kontak yüzeyi	CuZn / Ni/Au
Kontak taşıyıcı malzemesi	PA 6.6
UL 94'e uygun yanmazlık sınıfı	V0
Sıcaklık verileri	
Fiş / Soket	[°C]

M16 sıkma dişi  
IEC 61076-2-101

Pg9 sıkma dişi  
IEC 61076-2-101

M16 sıkma dişi  
IEC 61076-2-101

3  
IP67

3  
IP67

3  
IP67

60 V

60 V

60 V

4 A

4 A

4 A

≤ 3 mΩ

≤ 3 mΩ

≤ 3 mΩ

≥ 100 MΩ

≥ 100 MΩ

≥ 100 MΩ

CuZn / Ni/Au

CuZn / Ni/Au

CuZn / Ni/Au

PA 6.6

PA 6.6

PA 6.6

V0

V0

V0

-25 ... 85

-25 ... 85

-25 ... 85

#### Sipariş verileri

Tanım Kablo uzunluğu

Cihaz konnektörü, B-kodlu, bus sistem kablosu ile, 4 telli, ekranlı, PUR, halogen-free, mor dış kılıf, 1 x 2 x 0,25 mm<sup>2</sup>

Soket	0,5 m
Fiş	0,5 m
Soket	1 m
Fiş	1 m
Soket	2 m
Fiş	2 m
Soket	5 m
Fiş	5 m

EMC altıgen somun, ince dişli, her tip cihaz konnektörü için:

M16 sıkma dişi  
Pg9 sıkma dişi

Sipariş No.	Adet / Paket	Sipariş No.	Adet / Paket
M16 sıkma dişi		Pg9 sıkma dişi	

1534384	1	1437449	1
1534342	1	1437481	1
1534397	1	1437452	1
1534355	1	1437494	1
1534407	1	1437465	1
1534368	1	1437504	1
1534410	1	1437478	1
1534371	1	1437517	1

1440164	10	1440177	10
---------	----	---------	----

ERC

#### Teknik veriler

Kirlilik sınıfı	3
Koruma sınıfı	IP67
Elektriksel veriler	
Nominal gerilim	60 V
Nominal akım	4 A
Hacim direnci	≤ 3 mΩ
İzolasyon direnci	≥ 100 MΩ
Malzeme verileri	
Malzeme kontağı / kontak yüzeyi	CuZn / Ni/Au
Kontak taşıyıcı malzemesi	PA 6.6
UL 94'e uygun yanmazlık sınıfı	V0
Sıcaklık verileri	
Fiş / Soket	[°C]

#### Sipariş verileri

Sipariş No.	Adet / Paket	Sipariş No.	Adet / Paket
M16 sıkma dişi			

1525597	1	1525555	1
1525607	1	1525568	1
1519574	1	1519561	1
1525610	1	1525571	1

Cihaz konnektörü, montajlı kablolu,  
920 tipi

ERC

## Teknik veriler

M16 sıkma dişi	Pg9 sıkma dişi
IEC 61076-2-101	IEC 61076-2-101
3	3
IP67	IP67
60 V	60 V
4 A	2 A
≤ 3 mΩ	≤ 3 mΩ
≥ 100 MΩ	≥ 100 MΩ
CuZn / Ni/Au	CuZn / Ni/Au
PA 6.6	PA 6.6
V0	V0
-25 ... 85	-25 ... 85

## Sipariş verileri

Sipariş No.	Adet / Paket	Sipariş No.	Adet / Paket
M16 sıkma dişi		Pg9 sıkma dişi	

ERC

## Teknik veriler

M16 sıkma dişi
IEC 61076-2-101
3
IP67
60 V
4 A
≤ 3 mΩ
≥ 100 MΩ
CuZn / Ni/Au
PA 6.6
V0
-25 ... 85

## Sipariş verileri

Sipariş No.	Adet / Paket	Sipariş No.	Adet / Paket
M16 sıkma dişi			

M12 yuvarlak konnektör, uyumluluk:

Kirlilik sınıfı	
Koruma sınıfı	
Elektriksel veriler	
Nominal gerilim	
Nominal akım	
Hacim direnci	
İzolasyon direnci	
Malzeme verileri	
Malzeme kontağı / kontak yüzeyi	
Kontakt taşıyıcı malzemesi	
UL 94'e uygun yanmazlık sınıfı	
Sıcaklık verileri	
Fiş / Soket	[°C]

Cihaz konnektörü, A-kodlu, bus sistem kablosu ile, 4 telli, ekranlı, PUR, halogen-free, mor dış kılıf, 2 x 0,34 mm<sup>2</sup>, 2 x 0,25 mm<sup>2</sup>

Soket	0,5 m
Fiş	0,5 m
Soket	1 m
Fiş	1 m
Soket	2 m
Fiş	2 m
Soket	5 m
Fiş	5 m

EMC altıgen somun, ince dişli, her tip cihaz konnektörü için:

M16 sıkma dişi	1440164	10
Pg9 sıkma dişi	1440177	10

# Geçmeli data konnektörleri ve kabloları

## Fieldbus komponentleri - Montajlı kablolar

### Montajlı kablolar, INTERBUS, M12

**Notlar:**  
Kablo kaliteleri hakkında bilgi için bkz sayfa 454

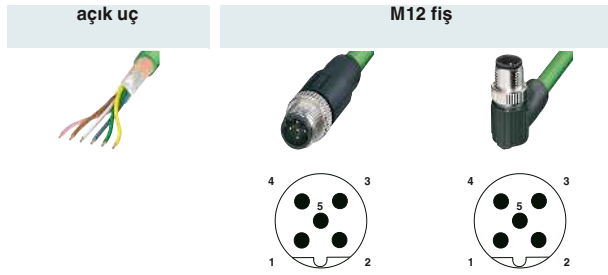

	Sipariş verileri	Sipariş verileri	Sipariş verileri
	Sipariş No.	Sipariş No.	Sipariş No.
<b>açık uç</b>		2 m <b>1507065</b>	
		5 m <b>1507078</b>	
		10 m <b>1507081</b>	
		15 m <b>1507094</b>	
	değişken <b>2723123</b>	değişken <b>1537983</b>	değişken <b>1430970</b>
<b>M12 soket, düz</b>		0,3 m <b>1507162</b>	
		0,5 m <b>1507175</b>	
		1 m <b>1507188</b>	
	2 m <b>1507117</b>	2 m <b>1507191</b>	
	5 m <b>1507120</b>	5 m <b>1507201</b>	
	10 m <b>1507133</b>	10 m <b>1507214</b>	
	15 m <b>1507146</b>	15 m <b>1507227</b>	
	değişken <b>1538005</b>	değişken <b>1538021</b>	değişken <b>1431005</b>
<b>M12 dişi, açılı</b>			
	değişken <b>1430983</b>	değişken <b>1430996</b>	değişken <b>1431018</b>

### Konnektör montajlı kablo sipariş örneği:

Bir tarafı düz M12 soket diğer tarafı düz M12 pin olan, 34,5 m uzunluğunda INTERBUS bus kablosu için sipariş bilgisi aşağıdaki gibidir:

<b>Sipariş No.</b>	<b>Uzunluk [m]</b> 40 m, maksimum
<b>1538021</b>	<b>34,5</b>
	<b>Kademeler:</b> 0,2 ... 3,0 m = 0,1 m > 3,0 m = 0,5 m

### Konnektör montajsız kablo için sipariş örneği:

34,5 m uzunluğunda DeviceNet™ bus kablosu için sipariş bilgisi aşağıdaki gibidir:

<b>Sipariş No.</b>	<b>Uzunluk [m]</b> 400 m, maksimum
<b>2723123</b>	<b>34,5</b>
	<b>Kademeler:</b> 0,5 ... 400,0 m = 0,5 m

		<b>Teknik veriler</b>
		<b>M12</b>
Nominal gerilim		48 V AC / 60 V DC
Nominal akım	[A]	4
Hacim direnci		≤ 5 mΩ
Kontak malzemesi		CuSn
Kontak yüzey malzemesi		Ni/Au
Gövde malzemesi		TPU, zor tutuşur, kendiliğinden söner
Koruma sınıfı		IP65 / IP67
Sıcaklık verileri		
Fiş / Soket	[°C]	-25 ... 90

Montajlı kablolar,  
PROFIBUS DP, M12

<b>Notlar:</b>
Kablo kaliteleri hakkında bilgi için bkz sayfa 454
H, Y ve T dağıtıcılar için bkz sayfa 436
Sonlandırma dirençleri için, bkz sayfa 437



açık uç



M12 fiş

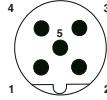

Sipariş verileri

Sipariş verileri

Sipariş verileri

açık uç	Sipariş No.	Sipariş No.	Sipariş No.	
		2 m	1507243	
		5 m	1507256	
		10 m	1507269	
		15 m	1507272	
	değişken	1511491	değişken	1538047
		0,3 m	1507340	
		0,5 m	1507353	
		1 m	1507366	
		2 m	1507379	
		5 m	1507382	
		10 m	1507395	
		15 m	1507405	
	değişken	1538063	değişken	1538089

## Konnektör montajlı kablo sipariş örneği:

Bir tarafı düz M12 soket diğer tarafı düz M12 pin olan, 34,5 m uzunluğunda PROFIBUS bus kablosu için sipariş bilgisi aşağıdaki gibidir:

## Konnektör montajsız kablo için sipariş

## örneği:

34,5 m uzunluğunda DeviceNet™ bus kablosu için sipariş bilgisi aşağıdaki gibidir:

Sipariş No.	Uzunluk [m]
1538089	40 m, maksimum
	34,5
	<b>Kademeler:</b>
	0,2 ... 3,0 m = 0,1 m
	> 3,0 m = 0,5 m

Sipariş No.	Uzunluk [m]
1511491	400 m, maksimum
	34,5
	<b>Kademeler:</b>
	0,5 ... 400,0 m = 0,5 m

## Teknik veriler

		M12
Nominal gerilim		48 V AC / 60 V DC
Nominal akım	[A]	4
Hacim direnci		≤ 5 mΩ
Kontakt malzemesi		CuSn
Kontakt yüzey malzemesi		Ni/Au
Gövde malzemesi		TPU, zor tutuşur, kendiliğinden söner
Koruma sınıfı		IP65 / IP67
Sıcaklık verileri		
Fiş / Soket	[°C]	-25 ... 90

# Geçmeli data konnektörleri ve kabloları

## Fieldbus komponentleri - Montajlı kablolar

### Montajlı kablolar, PROFIBUS PA, M12 paslanmaz çelik

#### Notlar:

Kablo kaliteleri hakkında bilgi için bkz sayfa 456

H, Y ve T dağıtıcılar için bkz sayfa 436

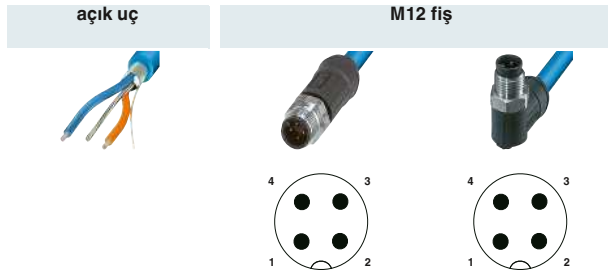

açık uç	Sipariş verileri		Sipariş verileri		Sipariş verileri	
	Sipariş No.		Sipariş No.		Sipariş No.	
		2 m	1419092	2 m	1419097	
		5 m	1419093	5 m	1419098	
		10 m	1419094	10 m	1419099	
		15 m	1419095	15 m	1419100	
		20 m	1419096	20 m	1419101	
<b>M12 soket, düz</b> 		0,3 m	1419102	0,3 m	1419110	
		0,5 m	1419103	0,5 m	1419111	
		1 m	1419104	1 m	1419112	
		2 m	1419105	2 m	1419113	
		5 m	1419106	5 m	1419114	
		10 m	1419107	10 m	1419115	
<b>M12 soket, açılı</b> 		0,3 m	1419118	0,3 m	1419126	
		0,5 m	1419119	0,5 m	1419127	
		1 m	1419120	1 m	1419128	
		2 m	1419121	2 m	1419129	
		5 m	1419122	5 m	1419130	
		10 m	1419123	10 m	1419131	
	15 m	1419085	15 m	1419108	15 m	1419116
	20 m	1419086	20 m	1419109	20 m	1419117
	2 m	1419087	5 m	1419124	15 m	1419132
	5 m	1419088	10 m	1419125	20 m	1419133
	10 m	1419089				
	15 m	1419090				
	20 m	1419091				

Renk kodu	Pin ataması M12
OG	1
n.c.	2
BU	3
Ekran	4

Teknik veriler	
M12	
Nominal gerilim	48 V AC / 60 V DC
Nominal akım [A]	4
Hacim direnci	≤ 5 mΩ
Kontakt malzemesi	CuSn
Kontakt yüzey malzemesi	Ni/Au
Gövde malzemesi	TPU, zor tutuşur, kendiliğinden söner
Koruma sınıfı	IP65 / IP67 / IP68 / IP69K
Sıcaklık verileri	
Fiş / Soket [°C]	-25 ... 90

## Montajlı kablolar, DeviceNet™/CANopen®, M12, ekranlı

<b>Notlar:</b>
Kablo kaliteleri hakkında bilgi için bkz sayfa 455
H, Y ve T dağıtıcılar için bkz sayfa 436
Sonlandırma dirençleri için, bkz sayfa 437

açık uç



M12 fiş

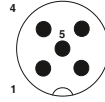
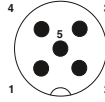

DeviceNet™ CANopen®

Sipariş verileri

Sipariş verileri

Sipariş verileri

açık uç	Sipariş No.		Sipariş No.		Sipariş No.	
	2 m	1419039	2 m	1419044	2 m	1419044
	5 m	1419040	5 m	1419045	5 m	1419045
	10 m	1419041	10 m	1419046	10 m	1419046
	15 m	1419042	15 m	1419047	15 m	1419047
	20 m	1419043	20 m	1419048	20 m	1419048
<b>M12 soket, düz</b> 	0,3 m	1419049	0,3 m	1419057	0,3 m	1419057
	0,5 m	1419050	0,5 m	1419058	0,5 m	1419058
	1 m	1419051	1 m	1419059	1 m	1419059
	2 m	1419052	2 m	1419060	2 m	1419060
	5 m	1419053	5 m	1419061	5 m	1419061
	10 m	1419031	10 m	1419054	10 m	1419062
15 m	1419032	15 m	1419055	15 m	1419063	
20 m	1419033	20 m	1419056	20 m	1419064	
<b>M12 soket, açılı</b> 	0,3 m	1419065	0,3 m	1419073	0,3 m	1419073
	0,5 m	1419066	0,5 m	1419074	0,5 m	1419074
	1 m	1419067	1 m	1419075	1 m	1419075
	2 m	1419068	2 m	1419076	2 m	1419076
	5 m	1419035	5 m	1419069	5 m	1419077
	10 m	1419036	10 m	1419070	10 m	1419078
15 m	1419037	15 m	1419071	15 m	1419079	
20 m	1419038	20 m	1419072	20 m	1419080	

Renk kodlaması	Pin ataması
	<b>M12</b>
Ekran	1
RD	2
BK	3
WH	4
BU	5

### Teknik veriler

		M12
Nominal gerilim		48 V AC / 60 V DC
Nominal akım	[A]	4
Hacim direnci		< 5 mΩ
Kontakt malzemesi		CuSn
Kontakt yüzey malzemesi		Ni/Au
Gövde malzemesi		TPU
Koruma sınıfı		IP65 / IP67
Sıcaklık verileri		
Fiş / Soket	[°C]	-25 ... 90

# Geçmeli data konnektörleri ve kabloları

## Fieldbus komponentleri - Montajlı kablolar

### Montajlı kablolar, DeviceNet™/CANopen®, M8

#### Notlar:

Kablo kaliteleri hakkında bilgi için bkz sayfa 455

Sonlandırma dirençleri için, bkz sayfa 437

#### açık uç



#### M8 fiş



DeviceNet™ CANopen®

#### Sipariş verileri

#### Sipariş verileri

#### Sipariş verileri

açık uç	Sipariş No.	Sipariş No.	Sipariş No.
	2 m	1575712	
	5 m	1575725	
	10 m	1575738	
	15 m	1575754	
	değişken	1575767	değişken 1575903
<b>M8 soket, düz</b> 	0,3 m	1575822	
	0,5 m	1575835	
	1 m	1575848	
	2 m	1575851	
	5 m	1575864	
	10 m	1575877	
	15 m	1575880	
değişken	1575819	değişken 1575893	
<b>M8 soket, açılı</b> 	değişken	1575916	değişken 1575945

### Değişken kablo uzunluklu kablo için sipariş örneği:

Bir tarafı düz M8 soket diğer tarafı düz M8 pin olan, 34,5 m uzunluğunda DeviceNet™ bus kablosu için sipariş bilgisi aşağıdaki gibidir:

Sipariş No.	Uzunluk [m]
1575893	34,5
Kademeler: 0,2 ... 3,0 m = 0,1 m > 3,0 m = 0,5 m	

#### Teknik veriler

	M8
Nominal gerilim	30 V AC / 30 V DC
Nominal akım [A]	4
Hacim direnci	≤ 5 mΩ
Kontakt malzemesi	CuSn
Kontakt yüzey malzemesi	Ni/Au
Gövde malzemesi	TPU, zor tutuşur, kendiliğinden söner
Koruma sınıfı	IP65 / IP67
Sıcaklık verileri	
Fiş / Soket [°C]	-25 ... 90



**Montajlı kablolar,  
DeviceNet™/CANopen®, M12****Notlar:**

Kablo kaliteleri hakkında bilgi için bkz sayfa 455

H, Y ve T dağıtıcılar için bkz sayfa 436

Sonlandırma dirençleri için, bkz sayfa 437

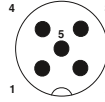
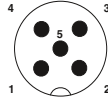
**açık uç****M12 fiş**

DeviceNet™ CANopen®

**Sipariş verileri****Sipariş verileri****Sipariş verileri**

açık uç	Sipariş No.	Sipariş No.	Sipariş No.
		2 m	<b>1507421</b>
		5 m	<b>1507434</b>
		10 m	<b>1507447</b>
		15 m	<b>1507450</b>
	değişken <b>1511504</b>	değişken <b>1538102</b>	değişken <b>1431089</b>
<b>M12 dişi, düz</b>		0,3 m	<b>1507528</b>
		0,5 m	<b>1507531</b>
		1 m	<b>1507544</b>
	2 m	2 m	<b>1507557</b>
	5 m	5 m	<b>1507560</b>
	10 m	10 m	<b>1507573</b>
	15 m	15 m	<b>1507586</b>
	değişken <b>1538128</b>	değişken <b>1538144</b>	değişken <b>1431115</b>
<b>M12 dişi, açılı</b>			
	değişken <b>1431092</b>	değişken <b>1431102</b>	değişken <b>1431128</b>

**Konnektör montajlı kablo sipariş örneği:**

Bir tarafı düz M12 soket diğer tarafı düz M12 pin olan, 34,5 m uzunluğunda DeviceNet™ bus kablosu için sipariş bilgisi aşağıdaki gibidir:

**Konnektör montajsız kablo için sipariş örneği:**

34,5 m uzunluğunda DeviceNet™ bus kablosu için sipariş bilgisi aşağıdaki gibidir:

Sipariş No.	Uzunluk [m] 40 m, maksimum
<b>1538144</b>	<b>34,5</b>
	<b>Kademeler:</b> 0,2 ... 3,0 m = 0,1 m > 3,0 m = 0,5 m

Sipariş No.	Uzunluk [m] 400 m, maksimum
<b>1511504</b>	<b>34,5</b>
	<b>Kademeler:</b> 0,5 ... 400,0 m = 0,5 m

**Teknik veriler****M12**

Nominal gerilim	48 V AC / 60 V DC
Nominal akım [A]	4
Hacim direnci	≤ 5 mΩ
Kontakt malzemesi	CuSn
Kontakt yüzey malzemesi	Ni/Au
Gövde malzemesi	TPU, zor tutuşur, kendiliğinden söner
Koruma sınıfı	IP65 / IP67
Sıcaklık verileri	
Fiş / Soket [°C]	-25 ... 90

# Geçmeli data konnektörleri ve kabloları

## Fieldbus komponentleri - Montajlı kablolar

### M12 Y dağıtıcı, DeviceNet™/CANopen®, ekransız

<b>Notlar:</b>
Kablo kaliteleri hakkında bilgi için bkz sayfa 455
H, Y ve T dağıtıcılar için bkz sayfa 436
Sonlandırma dirençleri için, bkz sayfa 437



Bus sistem kablosu



Bus sistem kablosu

ERC

#### Teknik veriler

<b>Elektriksel veriler</b>	
Nominal gerilim	48 V AC / 60 V DC
Nominal akım	4 A
Hacim direnci	≤ 5 mΩ
<b>Malzeme verileri</b>	
Kontakt malzemesi	CuSn
Kontakt yüzey malzemesi	Ni/Au
Kontakt taşıyıcı malzemesi	TPU GF
UL 94'e uygun yanmazlık sınıfı	HB
<b>Mekanik veriler</b>	
Pin sayısı	5
Kirlilik sınıfı	3
Koruma sınıfı	IP65/IP67
Dış kablo çapı	6,70 mm
Sinyal için iletken kesiti	0,2 mm <sup>2</sup>
iletken yapısı, sinyal hattı	19x 0,12 mm
Güç için iletken kesiti	0,32 mm <sup>2</sup>
iletken yapısı, besleme gerilimi	19x 0,15 mm
<b>Sıcaklık verileri</b>	
Fiş / Soket	[°C] -25 ... 90
Kablo, sabit montaj	[°C] -40 ... 80
Kablo, esnek montaj	[°C] -20 ... 80

ERC

#### Teknik veriler

<b>Elektriksel veriler</b>	
Nominal gerilim	48 V AC / 60 V DC
Nominal akım	4 A
Hacim direnci	≤ 5 mΩ
<b>Malzeme verileri</b>	
Kontakt malzemesi	CuSn
Kontakt yüzey malzemesi	Ni/Au
Kontakt taşıyıcı malzemesi	TPU GF
UL 94'e uygun yanmazlık sınıfı	HB
<b>Mekanik veriler</b>	
Pin sayısı	5
Kirlilik sınıfı	3
Koruma sınıfı	IP65/IP67
Dış kablo çapı	6,70 mm
Sinyal için iletken kesiti	0,2 mm <sup>2</sup>
iletken yapısı, sinyal hattı	19x 0,12 mm
Güç için iletken kesiti	0,32 mm <sup>2</sup>
iletken yapısı, besleme gerilimi	19x 0,15 mm
<b>Sıcaklık verileri</b>	
Fiş / Soket	[°C] -25 ... 90
Kablo, sabit montaj	[°C] -40 ... 80
Kablo, esnek montaj	[°C] -20 ... 80

#### Sipariş verileri

<b>Tanım</b>	
<b>Bus sistem Y kablosu</b> , 5-pinli, ekranlı, PUR halogen-free, mor, bir tarafı ekranlı düz M12 Y soket diğer tarafı düz M12 konnektör	
- Kablo boyu 0,3 m	
- İletken boyu 0,5 m	
- İletken boyu 1,0 m	
- İletken boyu 2,0 m	
- İletken boyu 5,0 m	
- Kablo boyu 10,0 m	
- Kablo boyu 15,0 m	
<b>Bus sistem Y kablosu</b> , 5-pinli, ekranlı, PUR, halogen-free, mor, bir tarafı ekranlı düz M12 Y konnektör diğer tarafı açık kablo	
- İletken boyu 2,0 m	
- İletken boyu 5,0 m	
- Kablo boyu 10,0 m	
- Kablo boyu 15,0 m	
<b>Bus sistem Y kablosu</b> , 5-pinli, ekranlı, PUR, halogen-free, mor, bir tarafı ekranlı düz M12 Y soket diğer tarafı açık kablo	
- İletken boyu 2,0 m	
- İletken boyu 5,0 m	
- Kablo boyu 10,0 m	
- Kablo boyu 15,0 m	

Tip	Sipariş No.	Adet / Paket
SAC-5PY-F/2X 0,3-920-MS-FS	1436013	1
SAC-5PY-F/2X 0,5-920-MS-FS	1436026	1
SAC-5PY-F/2X 1,0-920-MS-FS	1436039	1
SAC-5PY-F/2X 2,0-920-MS-FS	1436042	1
SAC-5PY-F/2X 5,0-920-MS-FS	1436055	1
SAC-5PY-F/2X10,0-920-MS-FS	1436068	1
SAC-5PY-F/2X15,0-920-MS-FS	1436071	1

#### Sipariş verileri

Tip	Sipariş No.	Adet / Paket
SAC-5PY-M/2X 2,0-920	1436084	1
SAC-5PY-M/2X 5,0-920	1436097	1
SAC-5PY-M/2X10,0-920	1436107	1
SAC-5PY-M/2X15,0-920	1436110	1
SAC-5PY-F/2X 2,0-920	1436123	1
SAC-5PY-F/2X 5,0-920	1436136	1
SAC-5PY-F/2X10,0-920	1436149	1
SAC-5PY-F/2X15,0-920	1436152	1

## Montajlı kablolar, FOUNDATION Fieldbus, M12 paslanmaz çelik

### Notlar:

H, Y ve T dağıtıcılar için bkz sayfa 436

Sonlandırma dirençleri için, bkz sayfa 437



### açık uç



### M12 fiş

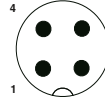
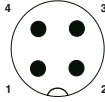

### Sipariş verileri

### Sipariş verileri

### Sipariş verileri

açık uç	Sipariş No.	Sipariş No.	Sipariş No.
		2 m	1431173
		5 m	1431186
		10 m	1431199
		15 m	1431209
	değişken	1432389	değişken
<b>M12 soket, düz</b> 		0,3 m	1431254
		0,5 m	1431267
		1 m	1431270
		2 m	1431283
		5 m	1431296
		10 m	1431306
		15 m	1431319
	değişken	1431348	değişken
<b>M12 soket, açılı</b> 		değişken	1431351
		değişken	1431380
		değişken	1431393

## Değişken kablolu ürünler için sipariş örneği:

Bir tarafında düz M12 fiş diğer tarafında M12 soket olan 34,5 m uzunluğunda FOUNDATION Fieldbus kablosu için sipariş bilgisi aşağıdaki gibidir:

Sipariş No.	Uzunluk [m] maks. 50 m
1431364	34,5 Artış: 0,5 m

Renk kodu	Pin ataması M12
BU	1
BN	2
Ekran	3
n. c.	4

### Teknik veriler

#### Konnektörler

#### M12

Nominal gerilim	48 V AC / 60 V DC
Nominal akım [A]	4
Hacim direnci	≤ 5 mΩ
Kontakt malzemesi	CuSn
Kontakt yüzey malzemesi	Ni/Au
Gövde malzemesi	TPU, zor tutuşur, kendiliğinden söner
Malzeme, dişler	Yüksek kalite çelik
Koruma sınıfı	IP65 / IP67 / IP68 / IP69K
Sıcaklık verileri	
Fiş / Soket	[-25 ... 90 °C]

### H, Y ve T dağıtıcılar



H ve Y dağıtıcılar



T dağıtıcı

ERC

#### Teknik veriler

H dağıtıcı, 5-pinli	Y dağıtıcı, hibrit
IP65 / IP67	IP67
48 V AC / 60 V DC	30 V AC (Güç ve veri) / 30 V DC (Güç ve veri)
≥ 100 MΩ	≥ 100 MΩ
II / 3	III / 3
CuZn Ni/Au TPU GF	CuZn Ni/Au -
TPU, zor tutuşur, kendiliğinden söner	TPU, zor tutuşur, kendiliğinden söner
-25 ... 90	-25 ... 80

#### Sipariş verileri

Sipariş No.	Adet / Paket	Sipariş No.	Adet / Paket
H dağıtıcı, 5-pinli		Y dağıtıcı, hibrit	

ERC

#### Teknik veriler

T dağıtıcı, 4-pinli	T dağıtıcı, 5-pinli
IP65 / IP67 / IP68	IP65 / IP67
48 V AC / 60 V DC	48 V AC / 60 V DC
≥ 100 MΩ	≥ 100 MΩ
II / 3	II / 3
CuZn Ni/Au TPU GF	CuZn Ni/Au TPU GF
TPU, zor tutuşur, kendiliğinden söner	TPU, zor tutuşur, kendiliğinden söner
-25 ... 90	-25 ... 90

#### Sipariş verileri

Sipariş No.	Adet / Paket	Sipariş No.	Adet / Paket
T dağıtıcı, 4-pinli		T dağıtıcı, 5-pinli	

Genel veriler	
Koruma sınıfı	
Elektriksel veriler	
Nominal gerilim	
izolasyon direnci	
Darbe gerilim kategorisi / Kirlilik sınıfı	
Malzeme verileri	
Kontakt malzemesi	
Kontakt yüzey malzemesi	
Kontakt taşıyıcı malzemesi	
Gövde malzemesi	
Sıcaklık verileri	
Fiş / Soket	[°C]

Tanım	
<b>Bus sistemi H-dağıtıcı, DeviceNet™ için, iki montaj delikli</b>	
M12 fiş 3x M12 soket	1417414 1
<b>Hibrit Y dağıtıcı, 4+4-kut., veri ve güç için</b>	
M12 konnektör (Y-kodlu) - M12 soket (D-kodlu) ve M12 konnektör (A-kodlu)	1410630 1
<b>Bus sistemi T dağıtıcı, PROFIBUS için, B-kodlu, ekranlı 360°</b>	
M12 soket - 2x M12 konnektör	1424711 1
M12 dişi - M12 erkek ve sabit M12 erkek	1424713 1
<b>Bus sistemi T-dağıtıcı, CANopen® ve DeviceNet™ için, M12 soket - M12 soket ve M12 konnektör</b>	
Yeşil	1541186 1
siyah, iki montaj delikli	1424712 1
<b>Bus sistemi T dağıtıcı, CC-Link için</b>	
M12 soket - M12 soket ve M12 fiş	1559783 5
<b>Bus sistemi T dağıtıcı, FOUNDATION Fieldbus ve PROFIBUS PA (M12) için, paslanmaz çelik kafalı</b>	
M12 soket - M12 soket ve M12 fiş	1431416 5

## Sonlandırma dirençleri



M8 sonlandırma direnci



M12 sonlandırma direnci



## Teknik veriler

SAC-5P-M 8MS DN TR

Elektriksel veriler
Nominal gerilim $U_N$
İzolasyon direnci
Darbe gerilim kategorisi / Kirlilik sınıfı
Malzeme verileri
Kontakt malzemesi
Kontakt yüzey malzemesi
Kontakt taşıyıcı malzemesi
Gövde malzemesi
Koruma sınıfı
Sıcaklık verileri
Fiş / Soket

30 V

-

II / 3

CuSn

Ni/Au

TPU GF

TPU, zor tutuşur, kendiliğinden söner

IP65/IP67/IP69K

-25 ... 90

[°C]

## Sipariş verileri

Tanım
<b>Sonlandırma direnci, M8 fiş</b>
- DeviceNet™
<b>Sonlandırma direnci, M12 fiş</b>
- PROFIBUS
- DeviceNet™/CANopen®
- CC-Link
<b>Sonlandırma direnci, M12 fiş, yüksek kalite çelik kafa</b>
- FOUNDATION Fieldbus

Tip

Sipariş No.

Adet / Paket

SAC-5P-M 8MS DN TR

1435988

5



## Teknik veriler

SAC-5P-M12MS PB TR

SAC-4P-M12MS FF TR VA

48 V AC

 $\geq 100 \text{ M}\Omega$ 

II / 3

24 V

 $\geq 100 \text{ M}\Omega$ 

II / 3

CuSn

Ni/Au

TPU GF

TPU, zor tutuşur, kendiliğinden söner

-

CuZn

Ni/Au

TPU GF

TPU, zor tutuşur, kendiliğinden söner

IP65/IP68/IP69K

-25 ... 90

-25 ... 90

## Sipariş verileri

Tanım
<b>Sonlandırma direnci, M12 fiş</b>
- PROFIBUS
- DeviceNet™/CANopen®
- CC-Link
<b>Sonlandırma direnci, M12 fiş, yüksek kalite çelik kafa</b>
- FOUNDATION Fieldbus

Tip

Sipariş No.

Adet / Paket

SAC-5P-M12MS PB TR

1507803

5

SAC-5P-M12MS CAN TR

1507816

5

SAC-4P-M12MS CCL TR

1558470

1

SAC-4P-M12MS FF TR VA

1431403

5

# Geçmeli data konnektörleri ve kabloları

## Fieldbus komponentleri - AS-Interface

### Flat kablolar, flat kablo konnektörleri ve panel geçişler



Flat kablolar ve aksesuarlar



QUICKON hızlı bağlantı teknoloji flat kablolar ve panel geçişler



		Teknik veriler			Teknik veriler		
		VS-ASI-FC-PVC...	VS-ASI-FC-PUR...		Q 1,5/4IDC	Q 1,5/4M20	
Mekanik veriler							
Pin sayısı		2	2		4	4	
Koruma sınıfı		-	-		IP65 / IP67	IP65 / IP67	
Data kablosu							
Dış kılıf malzemesi		PVC	PUR		-	-	
iletken kesit alanı		1,5 mm <sup>2</sup>	1,5 mm <sup>2</sup>		-	-	
Konnektör bilgisi QUICKON bağlantı							
iletken kesit alanı [mm <sup>2</sup> ]		-	-		0,75 mm <sup>2</sup> ... 1,5 mm <sup>2</sup>	0,75 mm <sup>2</sup> ... 1,5 mm <sup>2</sup>	
iletken kesit alanı [AWG]		-	-		18 ... 16	18 ... 16	
Sıcaklık verileri							
Fiş / Soket	[°C]	-	-		-25 ... 80	-25 ... 80	
Kablo, sabit montaj	[°C]	-30 ... 90	-40 ... 85		-	-	
Kablo, esnek montaj	[°C]	-20 ... 90	-30 ... 85		-	-	
		Sipariş verileri			Sipariş verileri		
Tanım	Kablo uzunluğu	Tip	Sipariş No.	Adet / Paket	Tip	Sipariş No.	Adet / Paket
<b>AS-Interface EPDM flat kablo, 2 x 1,5 mm<sup>2</sup></b>							
sarı	100 m	VS-ASI-FC-EPDM-YE 100M	1432402	1			
siyah	100 m	VS-ASI-FC-EPDM-BK 100M	1432415	1			
<b>AS-Interface PVC flat kablo, UL'ye uygun, 2 x 1,5 mm<sup>2</sup></b>							
sarı	100 m	VS-ASI-FC-PVC-UL-YE 100M	1404906	1			
siyah	100 m	VS-ASI-FC-PVC-UL-BK 100M	1404919	1			
<b>AS-Interface TPE flat kablo, UL'ye uygun, 2 x 1,5 mm<sup>2</sup></b>							
sarı	100 m	VS-ASI-FC-TPE-UL-YE 100M	1404922	1			
siyah	100 m	VS-ASI-FC-TPE-UL-BK 100M	1404935	1			
<b>AS-Interface PUR flat kablo, 2 x 1,5 mm<sup>2</sup></b>							
sarı	100 m	VS-ASI-FC-PUR-YE 100M	1404883	1			
siyah	100 m	VS-ASI-FC-PUR-BK 100M	1404896	1			
<b>Flat konnektör, 4 pinli, bir veya iki AS-i flat kabloyu bağlamak için</b>							
					Q 1,5/4IDC/24-24KU-KU-ASI-BK	1585058	1
<b>Panel geçiş, bir veya iki AS-i flat kablo bağlanır, arka tarafta manüel lehim/slip-on bağlantı 4,8 x 0,8 mm</b>					Q 1,5/4FL/24-M20KU-ESA-ASI BK	1437261	1
<b>Panel geçiş, bir veya iki AS-Interface flat kablo bağlanır, arka tarafta her biri 0,5 m uzunlukta 1,5 mm<sup>2</sup> teller</b>					Q 1,5/4A50/24-M20KU-ESA-ASI BK	1437274	1
<b>Metal rakor, AS interface flat kablo için</b>	0,5 m				HC-M-KV-M20(1ASI)	1584017	10
Dış tipi: M20					HC-M-KV-M25(1ASI)	1584020	10
Dış tipi: M25							

## Yayıllı bağlantılı ve yuvarlak kablolu dağıtıcı



Flat kablo dağıtıcı ve yayıllı bağlantılı dağıtıcı



Kablolu ve kalıplanmış M12 konnektörlü dağıtım modülü

ERC

## Teknik veriler

	SAC-ASI-J-Y-B-FFKDS	SAC-ASI-J-Y-Y-N
Elektriksel veriler		
Nominal gerilim	≤ 32 V DC	≤ 32 V DC
Nominal akım	4 A	8 A
Çıkış için malzeme özellikleri		
Gövde malzemesi	-	-
Dağıtıcı için malzeme özellikleri		
Muhafaza malzemesi	PBT	PBT
Mekanik veriler		
Pin sayısı	4	4
Koruma sınıfı	IP20	IP65 / IP67 / IP69K
Yayıllı klemensler için bağlantı bilgileri		
iletken kesiti	0,2 mm <sup>2</sup> ... 1,5 mm <sup>2</sup> (yüksüksüz)	-
Bağlantı kesit alanı AWG	24 ... 16 (yüksüksüz)	-
Data kablosu		
Dış kılıf malzemesi	-	-
Dış kablo çapı	-	-
iletken kesit alanı	-	-
Sıcaklık verileri		
Fiş / Soket	[°C]	[°C]
Kablo, sabit montaj	-25 ... 75	-25 ... 75
Kablo, esnek montaj	-	-

## Sipariş verileri

Tanım	Kablo uzunluğu	Tip	Sipariş No.	Adet / Paket
AS-Interface dağıtıcı, IP20 koruma, 2 flat kablo için, 4-pinli, with yayıllı klemens		SAC-ASI-J-Y-B-FFKDS	1407579	1
AS-Interface H dağıtıcı, yüksek koruma sınıfı, paralel bağlı, bir - iki flat kablo dağıtım için				
AS-Arabirim dağıtıcı 1 flat kablo için, PUR yuvarlak kablolu ve kalıplı, düz, A-kodlu, 2-kut. M12 dişi		SAC-ASI-J-Y-Y-N	1405622	1
	1 m			
	2 m			
AS-Arabirim dağıtıcı 2 flat kablo için, PUR yuvarlak kablolu ve kalıplı, düz, A-kodlu, 4-kut. M12 dişi				
	1 m			
	2 m			
AS-Arabirim dağıtıcı 2 flat kablo için, PUR yuvarlak kablolu ve kalıplı, açılı, A-kodlu, 4-kut. M12 dişi				
	1 m			
	2 m			
AS-Arabirim dağıtıcı 1 flat kablo için, 2 m PUR kalıplanmış kablolu ve açık kablo ucu				
	2 m			
AS-Arabirim dağıtıcı 2 flat kablo için, 2,0 m PUR kalıplanmış kablolu ve açık kablo ucu				
	2 m			

ERC

## Teknik veriler

	SAC-ASI-J-Y-N...	SAC-ASI-J-Y-B...
Elektriksel veriler		
Nominal gerilim	≤ 32 V DC	≤ 32 V DC
Nominal akım	4 A	4 A
Çıkış için malzeme özellikleri		
Gövde malzemesi	TPU	TPU
Dağıtıcı için malzeme özellikleri		
Muhafaza malzemesi	PBT	PBT
Mekanik veriler		
Pin sayısı	2	4
Koruma sınıfı	IP65 / IP67	IP65 / IP67
Yayıllı klemensler için bağlantı bilgileri		
iletken kesiti	-	-
Bağlantı kesit alanı AWG	-	-
Data kablosu		
Dış kılıf malzemesi	PUR	PUR
Dış kablo çapı	4,3 mm	4,3 mm
iletken kesit alanı	4x 0,34 mm <sup>2</sup> (Sinyal hattı)	4x 0,34 mm <sup>2</sup> (Sinyal hattı)
Sıcaklık verileri		
Fiş / Soket	[°C]	[°C]
Kablo, sabit montaj	-25 ... 75	-25 ... 75
Kablo, esnek montaj	-40 ... 80	-40 ... 80
	-25 ... 80	-25 ... 80

## Sipariş verileri

Tanım	Kablo uzunluğu	Tip	Sipariş No.	Adet / Paket
AS-Interface H dağıtıcı, yüksek koruma sınıfı, paralel bağlı, bir - iki flat kablo dağıtım için				
AS-Arabirim dağıtıcı 1 flat kablo için, PUR yuvarlak kablolu ve kalıplı, düz, A-kodlu, 2-kut. M12 dişi				
	1 m			
	2 m			
AS-Arabirim dağıtıcı 2 flat kablo için, PUR yuvarlak kablolu ve kalıplı, düz, A-kodlu, 4-kut. M12 dişi				
	1 m			
	2 m			
AS-Arabirim dağıtıcı 2 flat kablo için, PUR yuvarlak kablolu ve kalıplı, açılı, A-kodlu, 4-kut. M12 dişi				
	1 m			
	2 m			
AS-Arabirim dağıtıcı 1 flat kablo için, 2 m PUR kalıplanmış kablolu ve açık kablo ucu				
	2 m			
AS-Arabirim dağıtıcı 2 flat kablo için, 2,0 m PUR kalıplanmış kablolu ve açık kablo ucu				
	2 m			

### M12 soketli dağıtıcılar, vidalı bağlantı, montajlı yuvarlak kablo



M12 yuvalı ve vida bağlantılı dağıtım modülleri



Kalıplı M12 konektörlü PUR yuvarlak kablolar

ERC

ERC

		Teknik veriler		Teknik veriler			
		SAC-ASI-J-Y-N-M12FS	VS-ASI-J-Y-N-SWA-LC	-			
Malzeme verileri		PBT	PA	-			
Muhafaza malzemesi		-	-	TPU, zor tutuşur, kendiliğinden söner			
Gövde malzemesi		-	-	4			
Pin sayısı		2	2	IP65 / IP67 / IP68			
Koruma sınıfı		IP65 / IP67	IP67				
Vidalı bağlantı için bağlantı bilgileri		-	0,14 mm <sup>2</sup> ... 1,5 mm <sup>2</sup> (yüksüksüz)	-			
iletken kesiti		-	26 ... 16 (yüksüksüz)	-			
Bağlantı kesit alanı AWG		-	0,14 mm <sup>2</sup> ... 0,75 mm <sup>2</sup> (Yüksüklü)	-			
iletken kesiti		-	26 ... 18 (Yüksüklü)	-			
Bağlantı kesit alanı AWG		-	-	-			
Data kablosu		-	-	0,75 mm <sup>2</sup>			
iletken kesit alanı		-	-				
Sıcaklık verileri		-25 ... 75	-25 ... 70	-25 ... 90			
Fiş / Soket	[°C]	-	-	-25 ... 80			
Kablo, sabit montaj	[°C]	-	-	-5 ... 80			
Kablo, esnek montaj	[°C]	-	-				
		Sipariş verileri		Sipariş verileri			
Tanım	Kablo uzunluğu	Tip	Sipariş No.	Adet / Paket	Tip	Sipariş No.	Adet / Paket
<b>AS-Interface dağıtıcı</b> , düz şerit iletkenler, düz, A kodlu M12 soket							
bir düz iletken, 2 pinli		<b>SAC-ASI-J-Y-N-M12FS</b>	<b>1405619</b>	1			
iki düz iletken, 4 pinli		<b>SAC-ASI-J-Y-B-M12FS</b>	<b>1405621</b>	1			
<b>AS-Interface dağıtıcı</b> , A-kodlu düz M12 soket							
bir düz iletken, 2 pinli		<b>VS-ASI-J-Y-N-M12FS-LC</b>	<b>1433155</b>	1			
<b>AS-Interface dağıtıcı</b> , vidalı bağlantı, açılı							
bir düz iletken, 2 pinli		<b>VS-ASI-J-Y-N-SWA-LC</b>	<b>1433168</b>	1			
<b>Gerilim besleme kablosu</b> , düz pin, ekranlı, M12 A-kodlu, açık kablo	2 m				<b>SAC-4P-M12MS/ 2,0-186</b>	<b>1509445</b>	1
	5 m				<b>SAC-4P-M12MS/ 5,0-186</b>	<b>1509458</b>	1
	10 m				<b>SAC-4P-M12MS/10,0-186</b>	<b>1509461</b>	1
	15 m				<b>SAC-4P-M12MS/15,0-186</b>	<b>1509474</b>	1
<b>Gerilim besleme kablosu</b> , düz soket, ekranlı, M12 A-kodlu, açık kablo	2 m				<b>SAC-4P- 2,0-186/M12FS</b>	<b>1509487</b>	1
	5 m				<b>SAC-4P- 5,0-186/M12FS</b>	<b>1509490</b>	1
	10 m				<b>SAC-4P-10,0-186/M12FS</b>	<b>1509500</b>	1
	15 m				<b>SAC-4P-15,0-186/M12FS</b>	<b>1509513</b>	1
<b>Gerilim besleme kablosu</b> , düz fiş, ekranlı, M12 A-kodlu, düz soket, ekranlı, M12 A-kodlu	0,3 m				<b>SAC-4P-M12MS/ 0,3-186/M12FS</b>	<b>1509526</b>	1
	0,5 m				<b>SAC-4P-M12MS/ 0,5-186/M12FS</b>	<b>1509539</b>	1
	1 m				<b>SAC-4P-M12MS/ 1,0-186/M12FS</b>	<b>1509542</b>	1
	2 m				<b>SAC-4P-M12MS/ 2,0-186/M12FS</b>	<b>1509555</b>	1
	5 m				<b>SAC-4P-M12MS/ 5,0-186/M12FS</b>	<b>1509568</b>	1
	10 m				<b>SAC-4P-M12MS/10,0-186/M12FS</b>	<b>1509571</b>	1
	15 m				<b>SAC-4P-M12MS/15,0-186/M12FS</b>	<b>1509584</b>	1



**M8 bağlantı yöntemine sahip dijital I/O cihazları**

Dijital I/O cihazları özellikle prosese yakın makinelerde kullanım için idealdir.

**Özellikler:**

- 30 mm montaj profili için optimize edilmiştir
- AS-Interface bağlantısı için hızlı kilitleme sistemli M12 bağlantı yöntemi
- Girişler ve çıkışlar için M8 bağlantı teknolojisi



4 dijital giriş

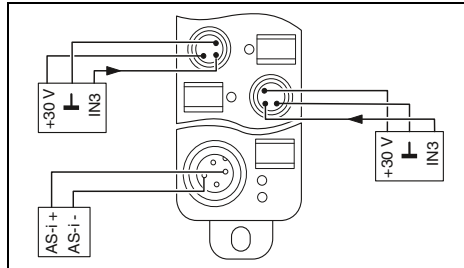

4 dijital giriş ve 4 dijital çıkış

**Teknik veriler**

Arayüz	
Fieldbus sistemi	
Bağlantı yöntemi	
AS-Interface	
AS-spesifikasyonu	
Gerekli master spesifikasyonu	
AS-i profil	
Dijital girişler	
Bağlantı yöntemi	
Bağlantı sistemi	
Maksimum giriş sayısı	
Giriş karakteristik eğrisi	
Dijital çıkış	
Bağlantı yöntemi	
Bağlantı sistemi	
Maksimum çıkış sayısı	
Kanal başına maksimum çıkışı akımı	
Modül / klemens başına maksimum çıkışı akımı	
Genel veriler	
Ağırlık	85 g
Delik aralığı	93 mm
Boyutlar	W / H / D 30 mm / 26 mm / 103 mm
Koruma sınıfı	IP65/IP67
Ortam sıcaklığı (çalışma)	-25 °C ... 70 °C
EMC açıklaması	A sınıfı ürün, bkz sayfa 727

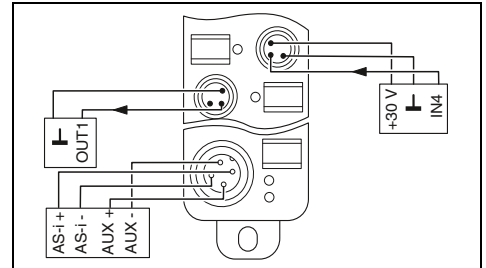
**Teknik veriler**

AS-i	
M12 fiş konnektörleri, (A-kodlu)	
2.0	
>= 2.0	
S-0.0	
M8 fiş konnektör	
2, 3-telli	
-	
-	
M8 fiş konnektör	
2-telli	
-	
-	
1 A	
4 A	
125 g	
133 mm	
30 mm / 26 mm / 143 mm	
IP65/IP67	
-25 °C ... 70 °C	
A sınıfı ürün, bkz sayfa 727	

**Sipariş verileri**

Tanım	
Fieldline Extension AS-i dijital giriş cihazı	
- 4 giriş	
Fieldline Extension AS-i dijital giriş/çıkış cihazı	
- 4 giriş, 4 çıkış, 1 A	

Tip	Sipariş No.	Adet / Paket
FLX ASI DI 4 M8	2773403	1

**Aksesuarlar**

M8 vida fişi	
Etiket şeridi, yassı, 10-parçalı, renkli baskı	
Manüel adresleme cihazı, AS Interface cihazları için	

PROT-M8	1682540	5
ZBF 8:UNBEDRUCKT	0808781	10
ASI CC ADR	2741338	1

**Sipariş verileri**

Tip	Sipariş No.	Adet / Paket
FLX ASI DIO 4/4 M8-1A	2773416	1

**Aksesuarlar**

PROT-M8	1682540	5
ZBF 8:UNBEDRUCKT	0808781	10
ASI CC ADR	2741338	1

# Geçmeli data konnektörleri ve kabloları

## Fieldbus komponentleri - AS-Interface

### M12 bağlantı yöntemine sahip dijital I/O cihazları

Yenilikçi kilitleme mekanizması I/O cihazlarının hızlı ve kolay montajını sağlar.

#### Özellikler:

- Doğrudan montaj ve DIN rayı montajı için optimize edilmiştir
- Penetrasyon tekniği sayesinde AS-Arabirimine aletsiz kolay bağlantı
- Girişler ve çıkışlar için hızlı kilitlemeli M12 bağlantı teknolojisi



4 dijital giriş



4 dijital çıkış

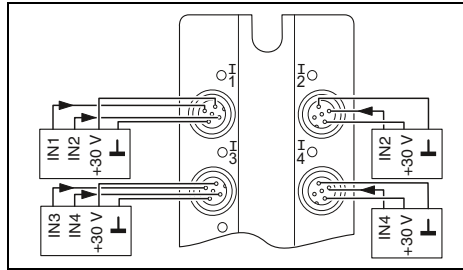

#### Teknik veriler

Arayüz	
Fieldbus sistemi	AS-i
Bağlantı yöntemi	Yassı şerit kablo penetrasyon tekniği
AS-Interface	
AS-spesifikasyonu	2.1
Gerekli master spesifikasyonu	>= 2.0
AS-i profili	S-0.A.2
Dijital girişler	
Bağlantı yöntemi	M12 fiş konnektör
Bağlantı sistemi	2, 3-telli
Maksimum giriş sayısı	-
Giriş karakteristik eğrisi	-
Dijital çıkış	
Bağlantı yöntemi	-
Bağlantı sistemi	-
Maksimum çıkış sayısı	-
Kanal başına maksimum çıkışı akımı	-
Modül / klemens başına maksimum çıkışı akımı	-
Genel veriler	
Ağırlık	195 g
Delik aralığı	108 mm
Boyutlar	58 mm / 118 mm / 35 mm
Koruma sınıfı	IP65/IP67
Ortam sıcaklığı (çalışma)	-25 °C ... 70 °C
EMC açıklaması	A sınıfı ürün, bkz sayfa 727

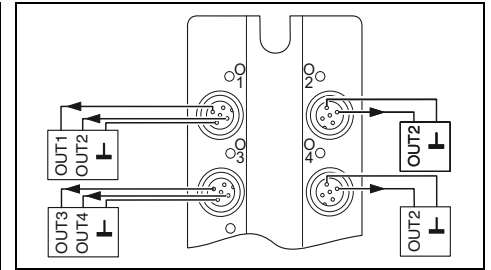

#### Teknik veriler

Arayüz	
Fieldbus sistemi	AS-i
Bağlantı yöntemi	Yassı şerit kablo penetrasyon tekniği
AS-Interface	
AS-spesifikasyonu	2.0
Gerekli master spesifikasyonu	>= 2.0
AS-i profili	S-8.1
Dijital girişler	
Bağlantı yöntemi	-
Bağlantı sistemi	-
Maksimum giriş sayısı	-
Giriş karakteristik eğrisi	-
Dijital çıkış	
Bağlantı yöntemi	M12 fiş konnektör
Bağlantı sistemi	2-telli
Maksimum çıkış sayısı	4
Kanal başına maksimum çıkışı akımı	2 A
Modül / klemens başına maksimum çıkışı akımı	4 A
Genel veriler	
Ağırlık	195 g
Delik aralığı	108 mm
Boyutlar	58 mm / 118 mm / 35 mm
Koruma sınıfı	IP65/IP67
Ortam sıcaklığı (çalışma)	-25 °C ... 70 °C
EMC açıklaması	A sınıfı ürün, bkz sayfa 727

#### Sipariş verileri

Tanım	
Fieldline Extension AS-i dijital giriş cihazı	
- 4 giriş	
Fieldline Extension AS-i dijital çıkış cihazı	
- Dört çıkış, 2 A	
Fieldline Extension AS-i dijital giriş/çıkış cihazı	
- 2 giriş, 2 çıkış, 2 A	
- Dört giriş, üç çıkış, 2 A	
- 4 giriş, 4 çıkış, 2 A	

#### Aksesuarlar

M12 vida fişi	PROT-M12	1680539	5
Etiket tabakası, lazer yazıcılar için, 64 x 16 mm, renk: Beyaz	BMKL 64X16 WH	0821807	2
Manüel adresleme cihazı, AS Interface cihazları için	ASI CC ADR	2741338	1
Programlama kablosu, AS-i cihazlarını adreslemek için	ASI CC ADR CAB CINCH	2741341	1

#### Sipariş verileri

Tanım	
Fieldline Extension AS-i dijital giriş cihazı	
- 4 giriş	
Fieldline Extension AS-i dijital çıkış cihazı	
- Dört çıkış, 2 A	
Fieldline Extension AS-i dijital giriş/çıkış cihazı	
- 2 giriş, 2 çıkış, 2 A	
- Dört giriş, üç çıkış, 2 A	
- 4 giriş, 4 çıkış, 2 A	

#### Aksesuarlar

M12 vida fişi	PROT-M12	1680539	5
Etiket tabakası, lazer yazıcılar için, 64 x 16 mm, renk: Beyaz	BMKL 64X16 WH	0821807	2
Manüel adresleme cihazı, AS Interface cihazları için	ASI CC ADR	2741338	1
Programlama kablosu, AS-i cihazlarını adreslemek için	ASI CC ADR CAB CINCH	2741341	1



2 dijital giriş ve 2 dijital çıkış



4 dijital giriş ve 3 dijital çıkış



4 dijital giriş ve 4 dijital çıkış

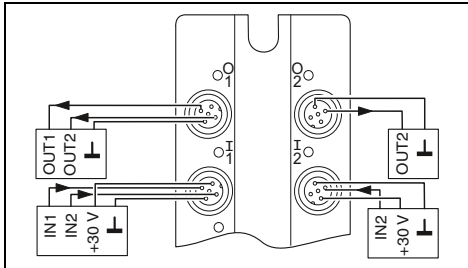

## Teknik veriler

AS-i  
Yassı şerit kablo penetrasyon tekniği

2.1  
≥ 2.0  
S-B.A.2

M12 fiş konnektör  
2, 3-telli

M12 fiş konnektör  
2-telli

2 A  
4 A

195 g  
108 mm  
58 mm / 118 mm / 35 mm  
IP65/IP67  
-25 °C ... 70 °C  
A sınıfı ürün, bkz sayfa 727

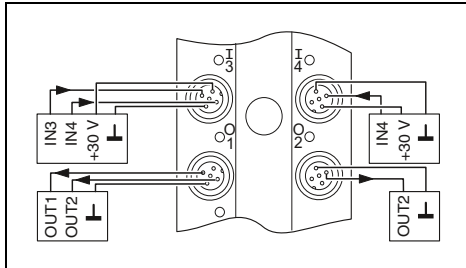

## Teknik veriler

AS-i  
Yassı şerit kablo penetrasyon tekniği

2.1  
≥ 2.0  
S-7.A.2

M12 fiş konnektör  
2, 3-telli

M12 fiş konnektör  
2-telli

2 A  
4 A

245 g  
108 mm  
58 mm / 150 mm / 35 mm  
IP65/IP67  
-25 °C ... 70 °C  
A sınıfı ürün, bkz sayfa 727

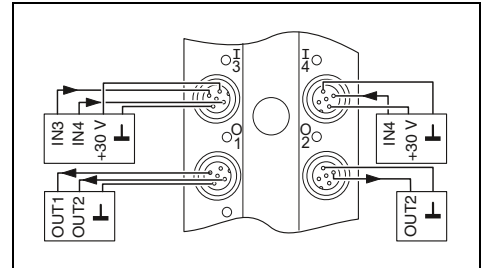

## Teknik veriler

AS-i  
Yassı şerit kablo penetrasyon tekniği

3.0  
≥ 3.0  
S-7.A.7

M12 fiş konnektör  
2, 3-telli

M12 fiş konnektör  
2-telli

2 A  
4 A

245 g  
108 mm  
58 mm / 150 mm / 35 mm  
IP65/IP67  
-25 °C ... 70 °C  
A sınıfı ürün, bkz sayfa 727

## Sipariş verileri

Tip	Sipariş No.	Adet / Paket
FLX ASI DIO 2/2 M12-2A	2773432	1

## Aksesuarlar

PROT-M12	1680539	5
BMKL 64X16 WH	0821807	2
ASI CC ADR	2741338	1
ASI CC ADR CAB CINCH	2741341	1

## Sipariş verileri

Tip	Sipariş No.	Adet / Paket
FLX ASI DIO 4/3 M12-2A	2773445	1

## Aksesuarlar

PROT-M12	1680539	5
ASI CC ADR	2741338	1
ASI CC ADR CAB CINCH	2741341	1

## Sipariş verileri

Tip	Sipariş No.	Adet / Paket
FLX ASI 3.0 DIO 4/4 M12-2A	2773474	1

## Aksesuarlar

PROT-M12	1680539	5
ASI CC ADR	2741338	1
ASI CC ADR CAB CINCH	2741341	1

### D-SUB konnektör, IP67



INTERBUS için IP67 korumalı D-SUB komple konnektör



IP67 D-SUB konnektör seti, içeriği: Kovan muhafaza, pano montaj çerçevesi ve aksesuarları, ekranlı tasarım

ERC

#### Teknik veriler

Elektriksel veriler	
Nominal gerilim	63 V
Nominal akım	1 A
Aşırı gerilim kategorisi	II
Malzeme verileri	
Muhafaza malzemesi	PA
Kontakt malzemesi	Bakır alaşımı
Kontakt yüzey malzemesi	Nikel üzeri altın
Kontakt taşıyıcı malzemesi	PBTP
UL 94'e uygun yanmazlık sınıfı	V0
Mekanik veriler	
Pin sayısı	9
Renk	gri
Kirillik sınıfı	2
Koruma sınıfı	IP67
Bağlantı yöntemi	Vidalı bağlantı
İletken kesiti	0,14 mm <sup>2</sup> ... 0,5 mm <sup>2</sup>
Bağlantı kesit alanı AWG	26 ... 20
Takma/çekme çevrimleri	≥ 200
Sıcaklık verileri	
Ortam sıcaklığı (çalışma)	-20 °C ... 70 °C

ERC

#### Teknik veriler

Elektriksel veriler	
Nominal gerilim	-
Nominal akım	-
Aşırı gerilim kategorisi	-
Malzeme verileri	
Muhafaza malzemesi	PA
Kontakt malzemesi	-
Kontakt yüzey malzemesi	-
Kontakt taşıyıcı malzemesi	-
UL 94'e uygun yanmazlık sınıfı	V0
Mekanik veriler	
Pin sayısı	9
Renk	gri
Kirillik sınıfı	2
Koruma sınıfı	IP67
Bağlantı yöntemi	-
İletken kesiti	-
Bağlantı kesit alanı AWG	-
Takma/çekme çevrimleri	≥ 1000
Sıcaklık verileri	
Ortam sıcaklığı (çalışma)	-40 °C ... 80 °C

#### Sipariş verileri

Tanım	
D-SUB komple konnektör, INTERBUS için, kovan ebadı 1, vidalı bağlantı, ekranlı	
Fiş	VS-09-IBS-ST
Soket	VS-09-IBS-BU
D-SUB komple konnektör, PROFIBUS için, kovan ebadı 1, fiş, ekranlı	
Vidalı bağlantı	VS-09-PROFIBUS-SC
Yayı bağlantı	VS-09-PROFIBUS-SP
D-SUB komple konnektör, CANopen® için, kovan ebadı 1, soket, vidalı bağlantı, ekranlı	
Soket	VS-09-CAN
D-SUB pano montaj çerçevesi, D-SUB kontak ara parçaları takılır	
D-SUB 09	
D-SUB EMC ekran bağlantı parçası, IP67 pano montaj çerçevesi için, gövde sacına ekranlı bağlantı için	
D-SUB 09	
D-SUB konnektör seti	
D-SUB 09	

Tip	Sipariş No.	Adet / Paket
VS-09-IBS-ST	1689271	1
VS-09-IBS-BU	1689284	1
VS-09-PROFIBUS-SC	1654549	1
VS-09-PROFIBUS-SP	1654345	1
VS-09-CAN	1689307	1

#### Sipariş verileri

Tip	Sipariş No.	Adet / Paket
VS-09-A	1688366	5
VS-09-A-EMV-S	1688463	5
VS-09-SET-EMV	1689158	1

## IP20/IP67 D-SUB konnektörler



Vidalı bağlantı  
Tespit: 2,5 mm delik



D-SUB pano montaj çerçevesi IP67,  
entegre cins değiştirici

EAC

## Teknik veriler

Elektriksel veriler	
Nominal gerilim	60 V
Nominal akım	5 A
Aşırı gerilim kategorisi	III
Malzeme verileri	
Muhafaza malzemesi	Çelik
Kontakt malzemesi	Cu
Kontakt yüzey malzemesi	Au/Ni
Kontakt taşıyıcı malzemesi	PBTP
UL 94'e uygun yanmazlık sınıfı	V0
Mekanik veriler	
Pin sayısı	9
Renk	-
Kirlilik sınıfı	2
Koruma sınıfı	IP20
Bağlantı yöntemi	Vidalı bağlantı
İletken kesiti	0,14 mm <sup>2</sup> ... 0,5 mm <sup>2</sup>
Bağlantı kesit alanı AWG	26 ... 20
Takma/çekme çevrimleri	≥ 200
Sıcaklık verileri	
Ortam sıcaklığı (çalışma)	-20 °C ... 80 °C

## Sipariş verileri

Tanım	Tip	Sipariş No.	Adet / Paket
<b>D-SUB kontak ara parçası</b>			
Fiş	VS-09-ST-DSUB/10-MPT-0,5	1688379	10
Soket	VS-09-BU-DSUB/9-MPT-0,5	1688395	10
<b>D-SUB pano montaj çerçevesi, entegre cins değiştiricili, ekranlı</b>			
D-SUB 09, pin/pin			
D-SUB 09, soket/soket			
<b>D-SUB geçiş, entegre cins değiştiricili, ekranlı</b>			
D-SUB 09, pin/pin			
D-SUB 09, soket/soket			

EAC

## Teknik veriler

125 V	125 V
5 A	5 A
III	III
PA	PA
Bakır alaşımı	Bakır alaşımı
Nikel üzeri sert altın kaplı	Nikel üzeri sert altın kaplı
Polyester GF	Polyester GF
V0	V0
9	9
gri	gri
2	2
IP67	IP67
-	-
-	-
-	-
≥ 200	≥ 200
-40 °C ... 80 °C	-40 °C ... 80 °C

## Sipariş verileri

Tip	Sipariş No.	Adet / Paket
VS-09-A-GC-ST/ST	1689705	5
VS-09-A-GC-BU/BU	1689695	5
VS-09-KU-ST/ST	1689640	5
VS-09-KU-BU/BU	1689637	5

## D-SUB konektör

### Sinyal kontakları



Standart D-SUB kontak taşıyıcılar için kontaklar



Yüksek yoğunluklu D-SUB kontak taşıyıcılar için kontaklar

ERC

#### Teknik veriler

AWG 28 ... 26	AWG 24 ... 20
-	-
5 A (20 °C'de)	5 A (20 °C'de)
Bakır alaşımı	Bakır alaşımı
0,2 µm, nikel üzerine altın	0,2 µm, nikel üzerine altın
Krimp bağlantı	Krimp bağlantı
0,08 mm <sup>2</sup> ... 0,12 mm <sup>2</sup>	0,2 mm <sup>2</sup> ... 0,5 mm <sup>2</sup>
28 ... 26	24 ... 20
≥ 200	≥ 200
-55 °C ... 130 °C	-55 °C ... 130 °C

#### Sipariş verileri

Tip	Sipariş No.	Adet / Paket
CUC-DSC-C1BAU-S/DSC28	1418784	100
CUC-DSC-C1BAU-S/DSC24	1418786	100
CUC-DSC-J1BAU-S/DSC28	1418787	100
CUC-DSC-J1BAU-S/DSC24	1418788	100

#### Aksesuarlar

CRIMPFOX-TC MP	1212510	1
VS-IET-DSUB-SIGNAL-STD	1658794	1

ERC

#### Teknik veriler

CUC-DSC...BAU-S/DSC22
-
3 A
Bakır alaşımı
0,2 µm, nikel üzerine altın
Krimp bağlantı
0,08 mm <sup>2</sup> ... 0,34 mm <sup>2</sup>
28 ... 22
≥ 200
-55 °C ... 115 °C

#### Sipariş verileri

Tip	Sipariş No.	Adet / Paket
CUC-DSC-C1BAU-S/DSC22	1418789	100
CUC-DSC-J1BAU-S/DSC22	1418790	100

#### Aksesuarlar

CRIMPFOX RC 2,5	1205448	1
VS-IET-DSUB-SIGNAL-HD	1658503	1

Elektriksel veriler
Nominal gerilim
Nominal akım
Kontakt malzemesi
Kontakt yüzey malzemesi
Mekanik veriler
Bağlantı yöntemi
İletken kesiti
Bağlantı kesit alanı AWG
Takma/çekme çevrimleri
Sıcaklık verileri
Ortam sıcaklığı (çalışma)

Tanım
<b>Dönük erkek krimp kontaklar</b> , standart kontak yoğunluklu D-SUB kontak ara parçaları için, altın kaplı yüzey
AWG 28 ... 26
AWG 24 ... 20
<b>Dönük dişi krimp kontaklar</b> , standart kontak yoğunluklu D-SUB kontak ara parçaları için, altın kaplı yüzey
AWG 28 ... 26
AWG 24 ... 20
<b>Dönük krimp kontaklar</b> , yüksek yoğunluklu D-SUB kontak ara parçaları için, altın kaplı yüzey
AWG 28 ... 22, pin
AWG 28 ... 22, soket

<b>Sıkma pensesi</b> , dönük kontaklar için, üniversal bağlantı kesiti, maksimum 2,5 mm <sup>2</sup> 'ye kadar, 0,01 artışlı dijital göstergesi, açılabilir baskı kilidi, yandan giriş, konumlandırma aleti dahil
dönük kontaklar için, dört mandrelli sıkma
<b>Takma/Çıkarma Aleti</b> , D-SUB standart sinyal kontaklarını yerleştirme ve çıkarmak için
<b>Takma/Çıkarma Aleti</b> , D-SUB Yüksek Yoğunluklu sinyal kontaklarını yerleştirmek ve çıkarmak için

## Güç kontakları



açılı lehim pinli veya düz lehim hazneli

vida bağlantılı

ERC

Teknik veriler	
VS.../2,6	VS4...6...
-	-
20 A (20 °C'de)	40 A (20 °C'de)
Bakır alaşımı	Bakır alaşımı
Au/Sn	Au/Sn
Lehim kabı	Lehim kabı
2 mm <sup>2</sup> ... 3,5 mm <sup>2</sup>	5 mm <sup>2</sup> ... 8,5 mm <sup>2</sup>
14 ... 12	10 ... 8
≥ 500	≥ 500
-55 °C ... 130 °C	-55 °C ... 130 °C

ERC

Teknik veriler	
VS...SC-2,6	
-	-
20 A	
Bakır alaşımı	Bakır alaşımı
Nikel üzeri sert altın kaplı	
Vidalı bağlantı	
0,75 mm <sup>2</sup> ... 2 mm <sup>2</sup>	
18 ... 14	
≥ 500	
-55 °C ... 155 °C	

## Sipariş verileri

Tip	Sipariş No.	Adet / Paket
VS-ST-LK-3,6/22,4/2,6	1688243	100
VS-ST-LK-3,6/22,4/4,6	1688269	100
VS-BU-LK-3,6/22,8/2,6	1688256	100
VS-BU-LK-3,6/22,8/4,6	1688272	100
CUC-DSC-J1MAU-S/DSLS:100	1426074	100
CUC-DSC-C1MAU-S/DSLS:100	1426073	100
VS-ST-LH-3,6/18/3,8	1655467	100
VS-BU-LH-3,6/18/3,8	1655454	100

## Sipariş verileri

Tip	Sipariş No.	Adet / Paket
VS-ST-SC-2,6	1655483	30
VS-BU-SC-2,6	1655470	30

## Aksesuarlar

Aksesuarlar	Sipariş No.	Adet / Paket
HC-M4-KOAX-EWZ	1676747	1

## Aksesuarlar

Aksesuarlar	Sipariş No.	Adet / Paket
HC-M4-KOAX-EWZ	1676747	1

Elektriksel veriler	
Nominal gerilim	-
Nominal akım	20 A (20 °C'de)
Malzeme verileri	
Kontakt malzemesi	Bakır alaşımı
Kontakt yüzey malzemesi	Au/Sn
Mekanik veriler	
Bağlantı yöntemi	Lehim kabı
İletken kesiti	2 mm <sup>2</sup> ... 3,5 mm <sup>2</sup>
Bağlantı kesit alanı AWG	14 ... 12
Takma/çekme çevrimleri	≥ 500
Sıcaklık verileri	
Ortam sıcaklığı (çalışma)	-55 °C ... 130 °C



Tanım	
<b>Güç kontağı</b> , D-SUB kombinasyonu için iç kontaklar, düz lehim hazneli, altın kaplı yüzey	
20 A'e kadar, erkek	
40 A'e kadar, erkek	
20 A'e kadar, dişi	
40 A'e kadar, dişi	
<b>Güç kontağı</b> , D-SUB kombine ara parçalar için, düz lehim pinli, altın kaplı yüzey	
20 A'e kadar, erkek	
20 A'e kadar, dişi	
<b>Güç kontağı</b> , D-SUB kombinasyonu için iç kontaklar, PCB montaj için açılı lehim pinleri, altın kaplı yüzey	
40 A'e kadar, erkek	
40 A'e kadar, dişi	
<b>Güç kontağı</b> , D-SUB kombinasyonu için iç kontaklar, düz vida bağlantılı, altın kaplı yüzey	
40 A'e kadar, erkek	
40 A'e kadar, dişi	

Çıkarma aleti	
---------------	--

# Geçmeli data konektörleri ve kabloları



## D-SUB konektör

### IP20 koruma sınıflı kovan muhafazalar ve kontak ara parçaları

			Sinyal					
			Lehimli bağlantı					
								
			Lehim potaları					
			VS-...-ST-DSUB-EG VS-...-BU-DSUB-EG			VS-...-ST-DSUB-HD-EG VS-...-BU-DSUB-HD-EG		
			D-SUB kontak ara parçası Tespit: 3 mm delik			D-SUB kontak ara parçası, çok pinli Tespit: 3 mm delik		
Tip		Sipariş No.	Pin sayısı	Erkek	Dişi	Pin sayısı	Erkek	Dişi

IP20, tümü metal	Vıdalı kilitleme	Düz	CUC-DST-GZNI-S/DSSC9		1419722	9	1688793	1688803	15	1655111	1655108
			CUC-DST-GZNI-S/DSSC15		1419724	15	1688874	1688887	26	1655179	1655166
CUC-DST-GZNI-S/DSSC25		1419727	25	1689899	1689909	44	1655234	1655221			
CUC-DST-GZNI-S/DSSC25		1419727									
CUC-DST-GZNI-S/DSSC15		1419724									
CUC-DST-GZNI-S/DSSC25		1419727									
CUC-DST-GZNI-S/DSSC25		1419727									
Vıdalı kilitleme	Açılı	CUC-DST-GZNI-A/DSSC9		1419723	9	1688793	1688803	15	1655111	1655108	
		CUC-DST-GZNI-A/DSSC15		1419725	15	1688874	1688887	26	1655179	1655166	
CUC-DST-GZNI-A/DSSC25		1419728	25	1689899	1689909	44	1655234	1655221			
CUC-DST-GZNI-A/DSSC25		1419728									
CUC-DST-GZNI-A/DSSC15		1419725									
CUC-DST-GZNI-A/DSSC25		1419728									
CUC-DST-GZNI-A/DSSC25		1419728									
Geçmeli kilitleme	Düz	CUC-DST-GZNI-S/DSFL9		1419746	9	1688793	1688803	15	1655111	1655108	
		CUC-DST-GZNI-S/DSFL15		1419756	15	1688874	1688887	26	1655179	1655166	
CUC-DST-GZNI-S/DSFL25		1419758	25	1689899	1689909	44	1655234	1655221			
CUC-DST-GZNI-S/DSFL25		1419758									
CUC-DST-GZNI-S/DSFL15		1419756									
CUC-DST-GZNI-S/DSFL25		1419758									
CUC-DST-GZNI-S/DSFL25		1419758									
Geçmeli kilitleme	Açılı	CUC-DST-GZNI-A/DSFL9		1419754	9	1688793	1688803	15	1655111	1655108	
		CUC-DST-GZNI-A/DSFL15		1419757	15	1688874	1688887	26	1655179	1655166	
CUC-DST-GZNI-A/DSFL25		1419759	25	1689899	1689909	44	1655234	1655221			
CUC-DST-GZNI-A/DSFL25		1419759									
CUC-DST-GZNI-A/DSFL15		1419757									
CUC-DST-GZNI-A/DSFL25		1419759									
CUC-DST-GZNI-A/DSFL25		1419759									
IP20, metal-kaplı	Vıdalı kilitleme	Düz	CUC-DST-GPME-S/DSSC9		1419705	9	1688793	1688803	15	1655111	1655108
			CUC-DST-GPME-S/DSSC15		1419710	15	1688874	1688887	26	1655179	1655166
CUC-DST-GPME-S/DSSC25		1419719	25	1689899	1689909	44	1655234	1655221			
CUC-DST-GPME-S/DSSC15		1419710									
CUC-DST-GPME-S/DSSC25		1419719									
CUC-DST-GPME-S/DSSC25		1419719									
Vıdalı kilitleme	Açılı	CUC-DST-GPME-A/DSSC9		1419706	9	1688793	1688803	15	1655111	1655108	
		CUC-DST-GPME-A/DSSC15		1419718	15	1688874	1688887	26	1655179	1655166	
CUC-DST-GPME-A/DSSC25		1419721	25	1689899	1689909	44	1655234	1655221			
CUC-DST-GPME-A/DSSC25		1419721									
CUC-DST-GPME-A/DSSC15		1419718									
CUC-DST-GPME-A/DSSC25		1419721									
CUC-DST-GPME-A/DSSC25		1419721									
Geçmeli kilitleme	Düz	CUC-DST-GPME-S/DSFL9		1419729	9	1688793	1688803	15	1655111	1655108	
		CUC-DST-GPME-S/DSFL15		1419731	15	1688874	1688887	26	1655179	1655166	
CUC-DST-GPME-S/DSFL25		1419736	25	1689899	1689909	44	1655234	1655221			
CUC-DST-GPME-S/DSFL25		1419736									
CUC-DST-GPME-S/DSFL15		1419731									
CUC-DST-GPME-S/DSFL25		1419736									
CUC-DST-GPME-S/DSFL25		1419736									
Geçmeli kilitleme	Açılı	CUC-DST-GPME-A/DSFL15		1419757	15	1688874	1688887	26	1655179	1655166	
		CUC-DST-GPME-A/DSFL25		1419741	25	1689899	1689909	44	1655234	1655221	
CUC-DST-GPME-A/DSFL25		1419741									
CUC-DST-GPME-A/DSFL15		1419757									
CUC-DST-GPME-A/DSFL25		1419741									
CUC-DST-GPME-A/DSFL25		1419741									



Sinyal			Hibrit			Güç							
Krimp bağlantı			Lehimli bağlantı						Vidalı bağlantı				
													
Krimp kontaklar için kontak taşıyıcılar			Lehim potaları						AWG 28 ... 16				
VS-...-ST-DSUB-CD-... VS-...-BU-DSUB-CD-...			VS-...-ST-DSUB-HD-CD-B VS-...-BU-DSUB-HD-CD-B			VS-...-ST-DSUB-...P-...S VS-...-BU-DSUB-...P-...S			VS-...-ST-DSUB-...P VS-...-BU-DSUB-...P			PSC 1,5/...-F	
D-SUB kontak taşıyıcı Tespit: 3 mm delik			D-SUB kontak taşıyıcı, çok pinli Tespit: 3 mm delik			D-SUB kontak ara parçası Tespit: 3 mm delik			D-SUB kontak taşıyıcı Tespit: 3 mm montaj deliği			D-SUB kontak ara parçası Tespit: 3 mm montaj deliği	
Pin sayısı	Erkek	Dişi	Pin sayısı	Erkek	Dişi	Pin sayısı	Erkek	Dişi	Pin sayısı	Erkek	Dişi	Pin sayısı	Dişi
9	1688858	1688861	15	1655137	1655124	1PK-4S	1689006	1689019	2PK	1688418	1688421	3	1841909
15	1688939	1688942	26	1655195	1655182	2PK-5S	1688227	1688230	3PK	1688201	1688214	5	1841912
25	1689954	1689967	44	1655250	1655247	3PK-10S	1689996	1690008	5PK	1689970	1689983		
						4PK-5S	1655386	1655373					
						1PK-10S	1418755	1418759					
						2PK-15S	1418757	1418760					
						1PK-20S	1418758	1418761					
9	1688858	1688861	15	1655137	1655124	1PK-4S	1689006	1689019	2PK	1688418	1688421	3	1841909
15	1688939	1688942	26	1655195	1655182	2PK-5S	1688227	1688230	3PK	1688201	1688214	5	1841912
25	1689954	1689967	44	1655250	1655247	3PK-10S	1689996	1690008	5PK	1689970	1689983		
						4PK-5S	1655386	1655373					
						1PK-10S	1418755	1418759					
						2PK-15S	1418757	1418760					
						1PK-20S	1418758	1418761					
9	1688858	1688861	15	1655137	1655124	1PK-4S	1689006	1689019	2PK	1688418	1688421	3	1841909
15	1688939	1688942	26	1655195	1655182	2PK-5S	1688227	1688230	3PK	1688201	1688214	5	1841912
25	1689954	1689967	44	1655250	1655247	3PK-10S	1689996	1690008	5PK	1689970	1689983		
						4PK-5S	1655386	1655373					
						1PK-10S	1418755	1418759					
						2PK-15S	1418757	1418760					
						1PK-20S	1418758	1418761					
9	1688858	1688861	15	1655137	1655124	1PK-4S	1689006	1689019	2PK	1688418	1688421	3	1841909
15	1688939	1688942	26	1655195	1655182	2PK-5S	1688227	1688230	3PK	1688201	1688214	5	1841912
25	1689954	1689967	44	1655250	1655247	3PK-10S	1689996	1690008	5PK	1689970	1689983		
						4PK-5S	1655386	1655373					
						1PK-10S	1418755	1418759					
						2PK-15S	1418757	1418760					
						1PK-20S	1418758	1418761					
9	1688858	1688861	15	1655137	1655124	1PK-4S	1689006	1689019	2PK	1688418	1688421	3	1841909
15	1688939	1688942	26	1655195	1655182	2PK-5S	1688227	1688230	3PK	1688201	1688214	5	1841912
25	1689954	1689967	44	1655250	1655247	3PK-10S	1689996	1690008	5PK	1689970	1689983		
						4PK-5S	1655386	1655373					
						1PK-10S	1418755	1418759					
						2PK-15S	1418757	1418760					
						1PK-20S	1418758	1418761					
-	-	-	-	-	-	-	-	-	-	-	-	-	-
15	1688939	1688942	26	1655195	1655182	2PK-5S	1688227	1688230	3PK	1688201	1688214	5	1841912
25	1689954	1689967	44	1655250	1655247	3PK-10S	1689996	1690008	5PK	1689970	1689983		
						4PK-5S	1655386	1655373					
						1PK-10S	1418755	1418759					
						2PK-15S	1418757	1418760					
						1PK-20S	1418758	1418761					

# Geçmeli data konnektörleri ve kabloları

## D-SUB konnektör

Pano montaj çerçeveleri,  
IP67 koruma sınıflı kovan muhafazalar ve  
kontak ara parçaları

			Sinyal									
			Vidalı bağlantı			Lehimli bağlantı						
			AWG 26 ... 20			Lehim potaları						
			VS-...-ST-DSUB/...-MPT-0,5 VS-...-BU-DSUB/...-MPT-0,5			VS-...-ST-DSUB-EG VS-...-BU-DSUB-EG			VS-...-ST-DSUB-HD-EG VS-...-BU-DSUB-HD-EG			
Muhafaza ölçüsü 1 - 3			D-SUB kontak ara parçası Tespit: 2,5 mm montaj deliği			D-SUB kontak ara parçası Tespit: 3 mm delik			D-SUB kontak ara parçası, çok pinli Tespit: 3 mm delik			
Tip	Sipariş No.		Pin sayısı	Erkek	Dişi	Pin sayısı	Erkek	Dişi	Pin sayısı	Erkek	Dişi	
	IP67 panel montaj çerçevesi											
	VS-09-A	1688366	9	1688379	1688395	9	1688793	1688803	15	1655111	1655108	
	VS-15-A	1688036	15	1688078	1688094	15	1688874	1688887	26	1655179	1655166	
	VS-25-A	1689750	25	1689789	1689776	25	1689899	1689909	44	1655234	1655221	
	VS-25-A	1689750										
	VS-15-A	1688036										
	VS-25-A	1689750										
	IP67 kovan muhafaza											
	VS-09-T-2M16	1688353	9	1688379	1688395	9	1688793	1688803	15	1655111	1655108	
	VS-15-T-2PG11	1688052	15	1688078	1688094	15	1688874	1688887	26	1655179	1655166	
	VS-25-T-2M20	1689792	25	1689789	1689776	25	1689899	1689909	44	1655234	1655221	
	VS-25-T-2M20	1689792										
	VS-15-T-2PG11	1688052										
	VS-25-T-2M20	1689792										
	VS-09-SET-STD	1689145	Pano montaj çerçevesi	9	1688379	1688395	9	1688793	1688803	15	1655111	1655108
			Kovan muhafaza	9	1688379	1688395	9	1688793	1688803	15	1655111	1655108
	VS-15-SET-STD	1689129	Pano montaj çerçevesi	15	1688078	1688094	15	1688874	1688887	26	1655179	1655166
			Kovan muhafaza	15	1688078	1688094	15	1688874	1688887	26	1655179	1655166
	VS-25-SET-STD	1652198	Pano montaj çerçevesi	25	1689789	1689776	25	1689899	1689909	44	1655234	1655221
			Kovan muhafaza	25	1689789	1689776	25	1689899	1689909	44	1655234	1655221
	VS-25-SET-STD	1652198	Pano montaj çerçevesi									
			Kovan muhafaza									
	VS-15-SET-STD	1689129	Pano montaj çerçevesi									
			Kovan muhafaza									
	VS-25-SET-STD	1652198	Pano montaj çerçevesi									
			Kovan muhafaza									
	VS-25-SET-STD	1652198	Pano montaj çerçevesi									
			Kovan muhafaza									
	VS-09-SET-EMV	1689158	Pano montaj çerçevesi	9	1688379	1688395	9	1688793	1688803	15	1655111	1655108
			Kovan muhafaza	9	1688379	1688395	9	1688793	1688803	15	1655111	1655108
	VS-15-SET-EMV	1689132	Pano montaj çerçevesi	15	1688078	1688094	15	1688874	1688887	26	1655179	1655166
			Kovan muhafaza	15	1688078	1688094	15	1688874	1688887	26	1655179	1655166
	VS-25-SET-EMV	1652208	Pano montaj çerçevesi	25	1689789	1689776	25	1689899	1689909	44	1655234	1655221
			Kovan muhafaza	25	1689789	1689776	25	1689899	1689909	44	1655234	1655221
	VS-25-SET-EMV	1652208	Pano montaj çerçevesi									
			Kovan muhafaza									
	VS-15-SET-EMV	1689132	Pano montaj çerçevesi									
			Kovan muhafaza									
	VS-25-SET-EMV	1652208	Pano montaj çerçevesi									
			Kovan muhafaza									
	VS-25-SET-EMV	1652208	Pano montaj çerçevesi									
			Kovan muhafaza									

Açıklama:  
IP67 kovan muhafazanın EMC iç kovani pano montaj tarafında kullanılamaz.

Sinyal						Hibrit			Güç							
Lehimli bağlantı			Krimp bağlantı						Lehimli bağlantı						Vidalı bağlantı	
Açılı lehim pinleri			Krimp kontaklar için kontak taşıyıcılar						Lehim potaları						AWG 28 ... 16	
VS-...-ST-DSUB-LH-B VS-...-BU-DSUB-LH-B			VS-...-ST-DSUB-CD-... VS-...-BU-DSUB-CD-...		VS-...-ST-DSUB-HD-CD-B VS-...-BU-DSUB-HD-CD-B				VS-...-ST-DSUB-...P-...S VS-...-BU-DSUB-...P-...S			VS-...-ST-DSUB-...P VS-...-BU-DSUB-...P			PSC 1,5/...-F	
D-SUB kontak ara parçası Tespit: 2,5 mm montaj deliği ve lehim plakası			D-SUB kontak taşıyıcı Tespit: 3 mm delik		D-SUB kontak taşıyıcı, çok pinli Tespit: 3 mm delik				D-SUB kontak ara parçası Tespit: 3 mm delik			D-SUB kontak taşıyıcı Tespit: 3 mm montaj deliği			D-SUB kontak ara parçası Tespit: 3 mm montaj deliği	
Pin sayı- sı	Erkek	Dişi	Pin sayı- sı	Erkek	Dişi	Pin sayı- sı	Erkek	Dişi	Pin sayı- sı	Erkek	Dişi	Pin sayı- sı	Erkek	Dişi	Pin sayı- sı	Dişi
9	1654785	1654798	9	1688858	1688861	15	1655137	1655124	1PK-4S	1689006	1689019	2PK	1688418	1688421		
15	1654808	1654811	15	1688939	1688942	26	1655195	1655182	2PK-5S	1688227	1688230	3PK	1688201	1688214		
25	1654824	1654837	25	1689954	1689967	44	1655250	1655247	3PK-10S	1689996	1690008	5PK	1689970	1689983		
									4PK-5S	1655386	1655373					
									1PK-10S	1418755	1418759					
									2PK-15S	1418757	1418760					
									1PK-20S	1418758	1418761					
9	1654785	1654798	9	1688858	1688861	15	1655137	1655124	1PK-4S	1689006	1689019	2PK	1688418	1688421	3	1841909
15	1654808	1654811	15	1688939	1688942	26	1655195	1655182	2PK-5S	1688227	1688230	3PK	1688201	1688214	5	1841912
25	1654824	1654837	25	1689954	1689967	44	1655250	1655247	3PK-10S	1689996	1690008	5PK	1689970	1689983		
									4PK-5S	1655386	1655373					
									1PK-10S	1418755	1418759					
									2PK-15S	1418757	1418760					
									1PK-20S	1418758	1418761					
9	1654785	1654798	9	1688858	1688861	15	1655137	1655124	1PK-4S	1689006	1689019	2PK	1688418	1688421		
9	1654785	1654798	9	1688858	1688861	15	1655137	1655124	1PK-4S	1689006	1689019	2PK	1688418	1688421	3	1841909
15	1654808	1654811	15	1688939	1688942	26	1655195	1655182	2PK-5S	1688227	1688230	3PK	1688201	1688214	5	1841912
15	1654808	1654811	15	1688939	1688942	26	1655195	1655182	2PK-5S	1688227	1688230	3PK	1688201	1688214		
25	1654824	1654837	25	1689954	1689967	44	1655250	1655247	3PK-10S	1689996	1690008	5PK	1689970	1689983		
25	1654824	1654837	25	1689954	1689967	44	1655250	1655247	3PK-10S	1689996	1690008	5PK	1689970	1689983		
									4PK-5S	1655386	1655373					
									4PK-5S	1655386	1655373					
									1PK-10S	1418755	1418759					
									1PK-10S	1418755	1418759					
									2PK-15S	1418757	1418760					
									2PK-15S	1418757	1418760					
									1PK-20S	1418758	1418761					
									1PK-20S	1418758	1418761					
9	1654785	1654798	9	1688858	1688861	15	1655137	1655124	1PK-4S	1689006	1689019	2PK	1688418	1688421		
9	1654785	1654798	9	1688858	1688861	15	1655137	1655124							3	1841909
15	1654808	1654811	15	1688939	1688942	26	1655195	1655182	2PK-5S	1688227	1688230	3PK	1688201	1688214	5	1841912
15	1654808	1654811	15	1688939	1688942	26	1655195	1655182								
25	1654824	1654837	25	1689954	1689967	44	1655250	1655247	3PK-10S	1689996	1690008	5PK	1689970	1689983		
25	1654824	1654837	25	1689954	1689967	44	1655250	1655247								
									4PK-5S	1655386	1655373					
									1PK-10S	1418755	1418759					
									2PK-15S	1418757	1418760					
									1PK-20S	1418758	1418761					

# Geçmeli data konektörleri ve kabloları

## USB konektörler

### Montajlı kablolar, IP20/IP67

#### A tipi USB konektör, IP20



#### A tipi USB konektör, IP67



açık uç



#### Sipariş verileri

	Sipariş No.
1,00 m	1655771
2,00 m	1655784
5,00 m	1655797

#### Sipariş verileri

	Sipariş No.
1,00 m	1655742
2,00 m	1655755
5,00 m	1655768

#### Sipariş verileri

Sipariş No.

#### B tipi USB konektör, IP20



1,00 m	1654853
2,00 m	1653935
5,00 m	1653948

2,00 m	1653896
5,00 m	1653906

#### B tipi USB konektör, IP67



2,00 m	1653919
5,00 m	1653922

2,00 m	1653870
5,00 m	1653883

#### M12 Mini USB, SPEEDCON



1 m	1420168
2 m	1420171
5 m	1420184

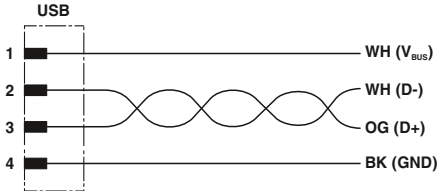

Açık uçlu USB kablosu

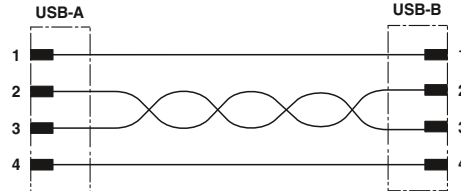

USB konektörü pin dağılımı

	Teknik veriler	
	IP20	IP67
İletim karakteristikleri (kategori)	USB 2.0	USB 2.0
Kablo çapı [mm]	6,7	6,7
Muhafaza malzemesi	PA	PA
Sap rengi	siyah	gri
Pin sayısı	4	4
Koruma sınıfı	IP20	IP67
Sıcaklık verileri		
Kablo, sabit montaj [°C]	-20 ... 60	-20 ... 60
Kablo, esnek montaj [°C]	0 ... 50	0 ... 50

## Panel geçişleri, bellekler, koruma kapağı

Panel geçişleri IP67 panel montaj çerçevesi ve USB soket ara parçalarıyla gerçekleştirilir. IP67 korumalı USB bellekler zorlu endüstriyel ortamda kablosuz bilgi taşıma sağlar.



USB panel montaj çerçevesi

ERC

### Teknik veriler

VS-04-BUA-BUB-F/IP67

Elektriksel veriler	
Nominal gerilim	30 V
İletim hızı	480 Mbps
Malzeme verileri	
Muhafaza malzemesi	PC
UL 94'e uygun yanmazlık sınıfı	V0
Mekanik veriler	
Pin sayısı	4
Koruma sınıfı	IP67
Takma/çekme çevrimleri	≥ 1000
Sıcaklık verileri	
Ortam sıcaklığı (çalışma)	-15 °C ... 65 °C

### Sipariş verileri

Tanım	Tip	Sipariş No.	Adet / Paket
<b>Versiyon 6, USB kuplajlı panel montaj çerçevesi:</b>			
Slot V6 ile USB-B	CUC-V06-F1PGY-UBB/UBAB	1411905	1
Slot V6 ile USB-A	CUC-V06-F1PGY-UBA/UBBB	1411904	1
<b>USB soket ara parçası</b> , 4-pinli, soket USB - flat kablo klemens dizisi, 2.54 pin aralığı, soket, A tipi			
	VS-04-BUA-FK-F/IP67	1653854	1
	VS-04-BUB-FK-F/IP67	1653867	1
<b>USB kablosu</b> , bir tarafına USB konnektör takılı			
Konnektör tipi: A, uzunluk:0,3 m	VS-04-C-SDA/PH/0,3	1405552	1
Konnektör tipi: B, uzunluk:0,3 m	VS-04-C-SDB/PH/0,3	1405565	1
Konnektör tipi: A - B, uzunluk:1,8 m	VS-04-C-SDA/SDB/1,8	1405578	1
<b>RJ45 Freenet panel montaj çerçevesi</b> , Versiyon 6, yuvarlak montaj kesigi için, contalı, montaj vidasız			
Askeri gri RAL 7042	VS-A-F-IP67	1653744	5
<b>Koruma kapağı</b> , Versiyon 6 panel montaj çerçevesi için			
Askeri gri RAL 7042	VS-08-SD-F	1652606	5

# Geçmeli data konektörleri ve kabloları

## Kablo serisi

### Sembol anahtarı



UL tipi ile



Hareketli kablo kanalı uygulamalarına uygun



Kaynak çapaklarına dayanıklı



UV ışınlarına dayanıklı



Son derece alev geciktirici



Yüksek sıcaklığa dayanıklı



İyi yağ direnci



Kimyasallara karşı iyi dayanım



Torsiyonel strese uygun



Halojensiz



İletim özellikleri



Demiryolu uygulamaları için uygun

### INTERBUS kablo, tip 900



INTERBUS tip 900 kablo kuru ve nemli odalarda ve ağır endüstriyel ortamlarda oldukça esnek kullanım sunar. Remote bus kablosu INTERBUS Club No. 117 altındaki gereksinimlere uygundur. Kablo, VDE 0482, Bölüm 265-2-1/IEC 332-1'e

göre halojen içermez ve ateşe dayanıklıdır. İç iletkenin izolasyonu polietilendir.

Dış kılıf malzemesi PVC

Minimum eğilme yarıçapı 7,5 x D  
20°C ... 25°C arasında test edilir

Tip	Pin sayısı	Uygulama	Yapı	Kesit	Kablo renkleri	Kablo izolasyonu	Sıcaklık aralığı	Sayfa
900 PVC Yeşil	6-pinli	M12	3 x 2 x 0,25 mm <sup>2</sup> 32 x 0,1 mm		Sarı, yeşil, beyaz, kahverengi, pembe, gri	PE	-30°C ... 70°C	425 428

### PROFIBUS kablo, tip 910



PROFIBUS tip 910 kablo hareketli kablo kanallarında, ağır endüstriyel ortamlarda kullanıma uygundur ve yağa dayanıklıdır.

Dış kılıf malzemesi PUR

Eğilme çevrim sayısı 5 milyon  
Minimum eğilme yarıçapı 10 x D  
Travers yolu 10 m  
İvme 7 m/s<sup>2</sup>  
Hız 3 m/s  
20°C ... 25°C arasında test edilir

Tip	Pin sayısı	Uygulama	Yapı	Kesit	Kablo renkleri	Kablo izolasyonu	Sıcaklık aralığı	Sayfa
910 PUR Mor	2-pinli	M12	1 x 2 x AWG 24 19 x 0,15 mm		Yeşil, kırmızı	PE	-40°C ... 80°C	426 429

## DeviceNet™/CANopen® kablo, tip 920



DeviceNet™/CANopen® tip 920 kablo esnek montaja uygundur. Ağır endüstriyel ortamlarda hareketli kablo kanalı uygulamalarında kullanılabilir. Kablo yağa dayanıklıdır.

Dış kılıf malzemesi **PUR**

Eğilme çevrim sayısı **5 milyon**  
 Minimum eğilme yarıçapı **10 x D**  
 Travers yolu **4,5 m**  
 İvme **3 m/s<sup>2</sup>**  
 Hız **3 m/s**  
**20°C ... 25°C arasında test edilir**

Tip	Pin sayısı	Uygulama	Yapı	Kesit	Kablo renkleri	Kablo izolasyonu	Sıcaklık aralığı	Sayfa
920 PUR Mor	4-pinli	M12, M8	1 x 2 x AWG 22 19 x 0,15 mm + 1 x 2 x AWG 24 19 x 0,15 mm		Kırmızı, siyah, mavi, beyaz	PO, PE	-40°C ... 80°C	427 432 433 434

## DeviceNet™/CANopen® kablo, tip 923



DeviceNet™/CANopen® tip 923 kablo esnek montaja uygundur. Ağır endüstriyel ortamlarda hareketli kablo kanalı uygulamalarında kullanılabilir. Kablo yağa dayanıklıdır.

Dış kılıf malzemesi **PUR**

Eğilme çevrim sayısı **5 milyon**  
 Minimum eğilme yarıçapı **10 x D**  
 Travers yolu **4,5 m**  
 İvme **3 m/s<sup>2</sup>**  
 Hız **3 m/s**  
**20°C ... 25°C arasında test edilir**

Tip	Pin sayısı	Uygulama	Yapı	Kesit	Kablo renkleri	Kablo izolasyonu	Sıcaklık aralığı	Sayfa
923 PUR Gri	4-pinli	M12, 7/8"	1 x 2 x AWG 22 19 x 0,15 mm + 1 x 2 x AWG 24 19 x 0,15 mm		Kırmızı, siyah, mavi, beyaz	PO, PE	-40°C ... 80°C	431

## DeviceNet™ kablo, tip 928



DeviceNet™/CANopen® tip 928 kablo sabit montaja uygundur. Zor endüstriyel ortamlarda kullanıma uygundur ve yağa dayanıklıdır.

Dış kılıf malzemesi **PVC**

Minimum eğilme yarıçapı **10 x D**

Tip	Pin sayısı	Uygulama	Yapı	Kesit	Kablo renkleri	Kablo izolasyonu	Sıcaklık aralığı	Sayfa
928 PVC Gri	4-pinli	7/8"	1 x 2 x AWG18 19 x 0,26 mm + 1 x 2 x AWG15 19 x 0,34 mm		Kırmızı, siyah, mavi, beyaz	PVC	Sabit: -40°C ... 80°C	Bkz: phoenix contact.net/ products

# Geçmeli data konektörleri ve kabloları

## Kablo serisi

### FOUNDATION Fieldbus kablosu, tip 960

### FOUNDATION Fieldbus/PROFIBUS PA kablosu, type 961



FOUNDATION Fieldbus tip 960 kablo sabit montaj için tasarlanmıştır. UL 1685'e göre UV ışınlarına dayanıklıdır ve alev geciktiricidir, bu nedenle hem dahili hem harici kullanıma uygundur.

Mavi renkli 961 kablo tipi tehlikeli bölgede kullanım için özel olarak tasarlanmıştır.

Dış kılıf malzemesi **PVC**

Minimum eğilme yarıçapı **10 x D**

Tip	Pin sayısı	Kullanım	Yapı	Kesit	Kablo renkleri	Kablo izolasyonu	Sıcaklık aralığı	Sayfa
960 PVC Turuncu	2 pinli	7/8", M12	2 x AWG 20 7 x 0,3 mm		Mavi, turuncu	PO	-30°C ... 105°C	Bkz: phoenix contact.net/ products
961 PVC Mavi	2 pinli	7/8", M12	2 x AWG 20 7 x 0,3 mm		Mavi, turuncu	PO	-30°C ... 105°C	430

### CC-Link kablosu, tip 990



CC-Link tip 990 kablo sabit dahili montaj için tasarlanmıştır. Kablo UL 1685'e göre alev geciktiricidir.

Dış kılıf malzemesi **PVC**

Tip	Pin sayısı	Kullanım	Yapı	Kesit	Kablo renkleri	Kablo izolasyonu	Sıcaklık aralığı	Sayfa
990 PVC Kırmızı	3 pinli	M12	3 x AWG 22 7 x 0,28 mm		Beyaz, mavi, sarı	Köpük PE	-30°C ... 60°C	Bkz: phoenix contact.net/ products

### PROFINET kablosu, tip 93A



PROFINET tip 93A kablo sabit montaj için tasarlanmıştır. Alev geciktiricidir ve iletim özellikleri CAT5'i karşılar.

Dış kılıf malzemesi **PVC**

Minimum eğilme yarıçapı **7,5 x D**

Tip	Pin sayısı	Kullanım	Yapı	Kesit	Kablo renkleri	Kablo izolasyonu	Sıcaklık aralığı	Sayfa
93A PVC Yeşil	4 pinli	M12, RJ45	4 x AWG 22 tek telli		Beyaz, sarı, mavi, turuncu	PE	-25°C ... 80°C	392



## PROFINET kablosu, tip 93B



PROFINET tip 93B kablo esnek montaj için tasarlanmıştır ve bir dereceye kadar yağa dayanıklıdır. UL 1581'e göre UV ışınlarına 1200 saniye dayanıklı olduğu için harici

kullanıma uygundur. İletim özellikleri CAT5'i karşılar.

Dış kılıf malzemesi **PVC**

Minimum eğilme yarıçapı **7 x D**  
20°C ... 25°C arasında test edilir

Tip	Pin sayısı	Kullanım	Yapı	Kesit	Kablo renkleri	Kablo izolasyonu	Sıcaklık aralığı	Sayfa
93B PVC Yeşil	4 pinli	M12, RJ45	4 x AWG 22 7 x 0,25 mm		Beyaz, sarı, mavi, turuncu	PE	-40°C...70°C	394 392 396

## PROFINET kablosu, tip 93C



PROFINET tip 93C kablosu hareketli kablo kanalları için tasarlanmıştır, halojen içermez ve yağa dayanıklıdır. UV ışınlarına dayanıklıdır ve harici uygulamalarda kullanılabilir. İletim özellikleri CAT5'i karşılar.

Dış kılıf malzemesi **PUR**

Eğilme çevrim sayısı **3 milyon**  
Minimum eğilme yarıçapı **7,5 x D**  
Travers yolu **10 m**  
İvme **4 m/s<sup>2</sup>**  
Hız **4 m/s**  
20°C ... 25°C arasında test edilir

Tip	Pin sayısı	Kullanım	Yapı	Kesit	Kablo renkleri	Kablo izolasyonu	Sıcaklık aralığı	Sayfa
93C PUR Yeşil	4 pinli	M12, RJ45	4 x AWG 22 7 x 0,25 mm		Beyaz, sarı, mavi, turuncu	PE	-40°C ... 70°C	392 396

## PROFINET kablosu, tip 93R



PROFINET tip 93R kablosu robot uygulamaları için tasarlanmıştır. Kablo bir dereceye kadar yağa dayanıklıdır. UL 1581'e göre UV ışınlarına 1200 saniye dayanıklı olduğu için

harici kullanıma uygundur. İletim özellikleri CAT5'i karşılar.

Dış kılıf malzemesi **PUR**

Burulma açısı **±180°**  
Burulma sayısı **1 million**

Tip	Pin sayısı	Kullanım	Yapı	Kesit	Kablo renkleri	Kablo izolasyonu	Sıcaklık aralığı	Sayfa
93R PUR Yeşil	4 pinli	M12, RJ45	4 x AWG 22 19 x 0,15 mm		Beyaz, sarı, mavi, turuncu	PE	-40°C ... 80°C	392 396

# Geçmeli data konektörleri ve kabloları

## Kablo serisi

### PROFINET kablosu, tip 937



PROFINET tip 937 kablosu demiryolu uygulamaları için tasarlanmıştır. Kablo yağa dayanıklıdır. BS 6853, GM/RT 2130, EN 45545, DIN 5510, NF F16-101, NFPA 130, UNI CEI 11170 yangın koruma

standartlarına uygundur ve iletim özellikleri CAT5'i karşılar.

Dış kılıf, malzeme **PE-X**

Minimum eğilme yarıçapı **6 x D**

Tip	Pin sayısı	Kullanım	Yapı	Kesit	Kablo renkleri	Kablo izolasyonu	Sıcaklık aralığı	Sayfa
937 PE-X Siyah	4 pinli	M12, RJ45	4 x AWG 22 7 x 0,25 mm		Beyaz, sarı, mavi, turuncu	PE-X	-40°C ... 90°C	392 396

### PROFINET kablosu, tip 93X



Harici kullanım sunan dayanıklı PROFINET kablosunun yağa ve yakıtlara dayanımı iyidir. Siyah dış kılıf ve çapraz bağlantılı elektron demeti tasarımı UV ışınlarının etkilerine iyi bir koruma sağlar. Kablo Avrupa ECE-R 118 yönetmeliğini baz alan

ISO 6722-1 ateşe dayanıklılık standardını karşılar. Bu nedenle kablo otobüs ve tramvaylarda kullanılabilir.

Dış kılıf, malzeme **PE-X**

Minimum eğilme yarıçapı **6 x D**

Tip	Pin sayısı	Kullanım	Yapı	Kesit	Kablo renkleri	Kablo izolasyonu	Sıcaklık aralığı	Sayfa
93X PE-X Siyah	4 pinli	M12	4 x AWG 22 7 x 0,25 mm bükümlü çift		Beyaz, sarı, mavi, turuncu	PE-X	Mobil: -40°C ... 90°C Sabit: -50°C ... 90°C	Bkz: phoenix contact.net/ products

### EtherCAT® kablosu, tip 93G



EtherCAT® tip 93G kablosu esnek montaj için tasarlanmıştır. Kablo bir dereceye kadar yağa dayanıklıdır. UL 1581'e göre 1200 saniye UV ışınlarına dayanıklı olduğu için zorlu endüstriyel uygulamalarda kullanılabilir. İletim özellikleri CAT5'i karşılar.

Dış kılıf malzemesi **PVC**

Minimum eğilme yarıçapı **7 x D**  
**20°C ... 25°C** arasında test edilir

Tip	Pin sayısı	Kullanım	Yapı	Kesit	Kablo renkleri	Kablo izolasyonu	Sıcaklık aralığı	Sayfa
93G PVC Yeşil	4 pinli	M12, PP, RJ45	4 x AWG 22 7 x 0,25 mm		Beyaz, sarı, mavi, turuncu	PE	-40°C ... 70°C	Bkz: phoenix contact.net/ products

## Sercos® kablosu, tip 93K



Sercos® kablosu esnek montaj için tasarlanmıştır. Kablo bir dereceye kadar yağa dayanıklıdır. UL 1581'e göre 1200 saniye UV ışınlarına dayanıklı olduğu için zorlu endüstriyel uygulamalarda kullanılabilir. İletim özellikleri CAT5'i karşılar.

Dış kılıf malzemesi **PVC**

Minimum eğilme yarıçapı **7 x D**  
20°C ... 25°C arasında test edilir

Tip	Pin sayısı	Kullanım	Yapı	Kesit	Kablo renkleri	Kablo izolasyonu	Sıcaklık aralığı	Sayfa
93K PVC Kırmızı	4 pinli	M12, PP, RJ45	4 x AWG 22 7 x 0,25 mm		Beyaz, sarı, mavi, turuncu	PE	-40°C ... 70°C	Bkz: phoenix contact.net/ products

## Ethernet kablosu, tip 93E



Ethernet tip 93E kablosu esnek kullanım için tasarlanmıştır. Kablo halojen içermez ve yağa dayanıklıdır. İletim özellikleri CAT5'i karşılar.

Dış kılıf malzemesi **PUR**

Minimum eğilme yarıçapı **5 x D**

Tip	Pin sayısı	Kullanım	Yapı	Kesit	Kablo renkleri	Kablo izolasyonu	Sıcaklık aralığı	Sayfa
93E PUR Mavi	4 pinli	M12, RJ45	2 x 2 x AWG 26 7 x 0,25 mm		Beyaz-turuncu, turuncu, beyaz/yeşil-yeşil	PE	-20°C ... 80°C	393 398

## Ethernet kablosu, tip 94A



Ethernet tip 94A kablosu sabit montaj için tasarlanmıştır. İletim özellikleri CAT5'i karşılar.

Dış kılıf malzemesi **PUR**

Minimum eğilme yarıçapı **7 x D**  
20°C ... 25°C arasında test edilir

Tip	Pin sayısı	Kullanım	Yapı	Kesit	Kablo renkleri	Kablo izolasyonu	Sıcaklık aralığı	Sayfa
94A PUR Mavi	8 pinli	M12, PP, RJ45	4 x 2 x AWG 24 tek telli bükümlü çift		Beyaz/mavi-mavi, beyaz/turuncu-turuncu, beyaz/yeşil-yeşil, beyaz/kahverengi- kahverengi	PE	-20°C ... 70°C	393

# Geçmeli data konnektörleri ve kabloları

## Kablo serisi

### Ethernet kablosu, tip 94B



Ethernet tip 94B kablosu esnek montaj için tasarlanmıştır. Kablo yağa ve kimyasallara karşı dayanıklıdır ve alev geciktiricidir. İletim özellikleri CAT5'i karşılar.

Dış kılıf malzemesi **PUR**  
Minimum eğilme yarıçapı **5 x D**

Tip	Pin sayısı	Kullanım	Yapı	Kesit	Kablo renkleri	Kablo izolasyonu	Sıcaklık aralığı	Sayfa
94B PUR Mavi	8 pinli	M12, RJ45	4 x 2 x AWG 26 7 x 0,25 mm		Beyaz/mavi-mavi, beyaz/turuncu-turuncu, beyaz/yeşil-yeşil, beyaz/kahverengi- kahverengi	PE	-40°C ... 80°C	393 400

### Ethernet kablosu, tip 94C



Ethernet kablosu tip 94C hareketli kablo kanallarında universal kullanıma uygun tasarlanmıştır. Kablo yağa ve kimyasallara karşı dayanıklıdır ve alev geciktiricidir.

İletim özellikleri CAT5'i karşılar.

Dış kılıf malzemesi **PUR**  
Minimum eğilme yarıçapı **5 x D**

Tip	Pin sayısı	Kullanım	Yapı	Kesit	Kablo renkleri	Kablo izolasyonu	Sıcaklık aralığı	Sayfa
94C PUR Mavi	8 pinli	M12, RJ45	4 x 2 x AWG 26 19 x 0,10 mm		Beyaz-mavi, mavi, beyaz-turuncu, turuncu, beyaz-yeşil, yeşil, beyaz-kahverengi, kahverengi	PP	-20°C ... 80°C	393 400

### Ethernet kablosu, tip 94D



Ethernet kablosu tip 94D esnek montaj için tasarlanmıştır. Kablo bir dereceye kadar yağa dayanıklıdır. UL 1581'e göre UV ışınlarına 1200 saniye dayanıklı olduğu için harici kullanıma uygundur.

İletim özellikleri CAT5'i karşılar.

Dış kılıf malzemesi **PVC**

Tip	Pin sayısı	Kullanım	Yapı	Kesit	Kablo renkleri	Kablo izolasyonu	Sıcaklık aralığı	Sayfa
94D PVC Siyah	8 pinli	M12, PP, RJ45	4 x 2 x AWG 26 7 x 0,16 mm bükümlü çift		Beyaz-mavi, mavi, beyaz-turuncu, turuncu, beyaz-yeşil, yeşil, beyaz-kahverengi, kahverengi	PP	-40°C ... 80°C	393

## Ethernet kablosu, tip 94E



Ethernet kablosu tip 94E sabit montaj için tasarlanmıştır. Kablo yağa ve kimyasallara karşı dayanıklıdır ve alev geciktiricidir. Ayrıca halojen içermez ve iletim özellikleri CAT7'yi karşılar.

**Dış kılıf malzemesi** FRNC

Tip	Pin sayısı	Kullanım	Yapı	Kesit	Kablo renkleri	Kablo izolasyonu	Sıcaklık aralığı	Sayfa
94E FRNC Mavi	8 pinli	M12, PP, RJ45	4 x 2 x AWG 23 tek telli bükümlü çift		Beyaz-mavi, mavi, beyaz-turuncu, turuncu, beyaz-yeşil, yeşil, beyaz-kahverengi, kahverengi	PE	-20°C ... 80°C	393

## Ethernet kablosu, tip 94F



Ethernet tip 94F kablosu esnek montaj için tasarlanmıştır. Kablo yağa ve kimyasallara karşı dayanıklıdır ve alev geciktiricidir.

**Dış kılıf malzemesi** PUR  
**Minimum eğilme yarıçapı** 10 x D

Ayrıca halojen içermez ve iletim özellikleri CAT6<sub>A</sub>'yı karşılar.

Tip	Pin sayısı	Kullanım	Yapı	Kesit	Kablo renkleri	Kablo izolasyonu	Sıcaklık aralığı	Sayfa
94F PUR Mavi	8 pinli	M12, PP, RJ45	4 x 2 x AWG 26 7 x 0,16 mm Bükümlü çift		Beyaz-mavi, mavi, beyaz-turuncu, turuncu, beyaz-yeşil, yeşil, beyaz-kahverengi, kahverengi	PE	-20°C ... 80°C	402

## Ethernet kablosu, tip 94S



94S Ethernet kablosu demiryolu endüstrisinde kullanım için tasarlanmıştır. Kablo halojen içermez ve yakıtlara ve ozona dayanıklıdır. Ateşe yüksek dayanımı ve düşük duman yoğunluğu sayesinde kablo demiryolu taşıtlarının aşağıdaki standartlarını karşılar: BS 6853, DIN 5510-2,

EN 45545-2, EN 50306-4, NF F16-101, NFPA 130, PN-K-02511 ve UIC 564-2. İletim özellikleri CAT7'i karşılar.

**Dış kılıf, malzeme** PE-X  
**Minimum eğilme yarıçapı** 6 x D

Tip	Pin sayısı	Kullanım	Yapı	Kesit	Kablo renkleri	Kablo izolasyonu	Sıcaklık aralığı	Sayfa
94S PE-X Siyah	8 pinli	M12	4 x 2 x AWG 26 7 x 0,16 mm Bükümlü çift		Beyaz, mavi, beyaz, turuncu, beyaz, yeşil beyaz, kahverengi	PE-X	-40°C ... 80°C	404

# Geçmeli data konektörleri ve kabloları

## Kablo serisi

### Ethernet hibrit kablosu – tip 94H



Ethernet hibrit tip 94H kablosu hareketli kablo kanalları için tasarlanmıştır. Veri iletimi için dört damar ve güç beslemesi için dört damara sahiptir. Kablo yağa dayanıklıdır ve alev geciktiricidir.

Bu kablo halojen içermez ve CAT5 iletim özelliklerine sahiptir.

**Dış kılıf malzemesi** PUR  
**Eğilme çevrim sayısı** 2 milyon  
**Minimum eğilme yarıçapı** 10 x D  
**Travers yolu** 4,5 m  
**İvme** 3 m/s<sup>2</sup>  
**Hız** 3 m/s

Tip	Pin sayısı	Uygulama	Yapı	Kesit	Kablo renkleri	Kablo izolasyonu	Sıcaklık aralığı	Sayfa
94H PUR Siyah	8-pinli	M12	1 x 4 x AWG 26 19 x 0,15 mm 1 x 4 x AWG 20 19 x 0,6 mm		Beyaz-turuncu, turuncu, beyaz-yeşil, yeşil, beyaz, mavi, kahverengi, siyah	PP	-40°C ... 90°C	405

### Ethernet kablosu, tip 94Z



Ethernet tip 94Z kablosu esnek montaj için tasarlanmıştır. Kablo yağa ve kimyasallara karşı dayanıklıdır ve alev geciktiricidir.

CAT5 iletim özelliklerine sahiptir.

**Dış kılıf malzemesi** PUR  
**Minimum eğilme yarıçapı** 51,2 mm

Tip	Pin sayısı	Uygulama	Yapı	Kesit	Kablo renkleri	Kablo izolasyonu	Sıcaklık aralığı	Sayfa
94Z PUR Mavi	8-pinli	RJ45	4 x 2 x AWG 26 7 x 0,16 mm		Beyaz-mavi, mavi, beyaz-turuncu, turuncu, beyaz-yeşil, yeşil, beyaz-kahverengi, kahverengi	PE	-20°C ... 80°C	405

### VARAN kablosu, tip 970



VARAN tip 970 kablosu esnek montaj için tasarlanmıştır. Kablo yağa ve kimyasallara karşı dayanıklıdır ve alev geciktiricidir. CAT5 iletim özelliklerine sahiptir.

**Dış kılıf malzemesi** Santopren

**Minimum eğilme yarıçapı** 7,5 x D  
**20°C ... 25°C arasında test edilir**

Tip	Pin sayısı	Uygulama	Yapı	Kesit	Kablo renkleri	Kablo izolasyonu	Sıcaklık aralığı	Sayfa
970 Santoprene Siyah	6-pinli	M12, PP, RJ45	1 x 2 x AWG 22 19 x 0,1 mm + 2 x 2 x AWG 26 19 x 0,1 mm		Kahverengi, mavi Beyaz-turuncu, turuncu, beyaz-yeşil, yeşil	PE	-40°C ... 80°C	Bkz: phoenix contact.net/ products







# Montaj sistemleri

Kabloları özel aletler olmadan hızlı ve kolay şekilde bağlayın: Phoenix Contact'ın IPD ve QPD montaj sistemleri.

Uygulamaya bağlı olarak, basit kablo bağlantıları, güç dağıtımı veya cihaz bağlantıları arasında seçim yapın. Kullanışlı Push-in ve QUICKON IDC hızlı bağlantısı sayesinde kablolama süresinde %80'e kadar tasarruf sağlayın.

## IPD montaj sistemi

Güvenli bir bağlantı için bir kez takın: IPD montaj sistemi ile sahada basit güç dağıtımını tecrübe edin.

Push-in bağlantı ve sahadaki hızlı kitleleme sistemi sayesinde IPD sistemi tamamen geçmeli yapıdadır. IPD sistemi, 5 x 2,5 mm<sup>2</sup>'ye kadar konnektörlerin, panel geçişlerinin ve distribütörlerin zaman kazandıran montajını sağlar. Rahat kullanım, zor montaj durumunda bile mümkündür.

## QPD montaj sistemi

Endüstriyel güç dağıtımı zaman alıcı ve karmaşık olmak zorunda değildir. Dayanıklı QPD montaj sistemi bunun bir kanıtıdır.

Kanıtlanmış QUICKON IDC hızlı bağlantısı sayesinde 5 x 6,0 mm<sup>2</sup>'ye kadar kablolar herhangi bir soyma aleti olmadan hızlı ve kolay şekilde bağlanabilir.

**i** Web kodunuz: #0541

## IPD montaj sistemi

IPD montaj sistemine genel bakış **466**

## IPD montaj sistemi 2,5 mm<sup>2</sup>

Panel geçişler **468**

## QPD montaj sistemi

QPD montaj sistemine genel bakış **470**

## QPD montaj sistemi 1,5 mm<sup>2</sup>

H dağıtıcı **472**

T-dağıtıcı **473**

Kablo konnektörleri **474**

Panel geçişler **476**

Konnektörler **479**

Aksesuarlar **480**

## QPD montaj sistemi 2,5 mm<sup>2</sup>

H dağıtıcı **481**

T-dağıtıcı **482**

Kablo konnektörleri **483**

Panel geçişler **484**

Konnektörler **487**

Aksesuarlar **488**

## QPD montaj sistemi 6,0 mm<sup>2</sup>

H dağıtıcı **489**

T-dağıtıcı **490**

Kablo konnektörleri **491**

Panel geçişler **492**

Konnektörler **493**

Aksesuarlar **494**

**QPD özel çözümler** **495**

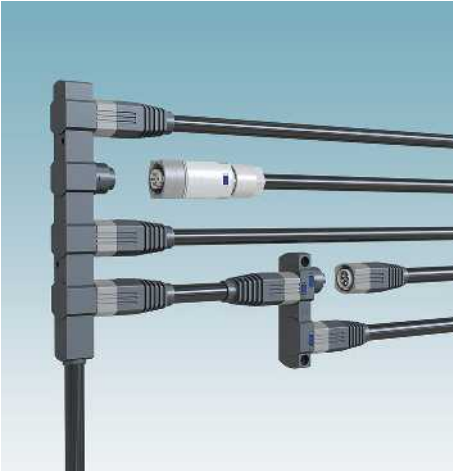

#### Kolay güç dağıtımı

Geniş binalar veya altyapılar güç dağıtımına katı koşullar getirir. IPD montaj sistemi tümüyle geçmelidir ve 2,5 mm<sup>2</sup>'ye kadar iletken kesitli 3- ve 5 pinli kabloların alet gerektirmeyen montajını sağlar.



#### Sahada zaman kazandıran kablolama

Saha tarafındaki kabloların karmaşık olması gerekmez: Aletsiz bağlantı teknolojisi olan Push-in, önceden işlenmiş ve tek telli iletkenlerin doğrudan bağlantısı yoluyla zaman kazandıran montaj sağlar. Çok ince telli litz kablolarını bağlamak ve bağlı kabloyu çıkarmak için bağlantı noktasını açın.

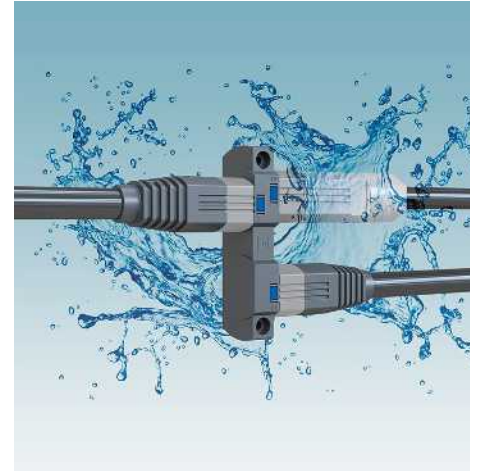

#### Güvenilir montaj

Dış ve endüstriyel ortamlarda uzun süreli stabilite sunan kablolama: Tüm sistem boyunca IP67 koruma sayesinde sisteminiz zorlu ortamlarda su ve toza karşı korunmaktadır.



### Basit kilitleme

Özellikle zor koşullarda montaj çok kolay yapılabilir. Olumsuz koşullar altında bile rahatça çalışmanızı sağlamak için IPD konnektörleri hızlı bir kilitleme sistemi ile donatılmıştır. Geçmeli bölge, güvenli ve net şekilde kilitlebilir, hatalı bağlantıya karşı polarizasyonlu ve DIN EN 0105'e göre dokunma emniyetli.



### Sahada esnek montaj

Birleştirilen konnektörler özellikle büyük kablolama projelerini önemli ölçüde kolaylaştırır. Projenize uygun konnektörler sipariş edin ve kablo uzunluğunu sahada esnek şekilde ayarlayın.

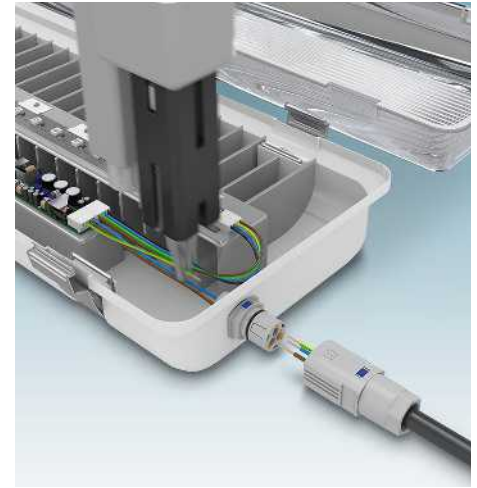

### Otomatik kablolama

Cihaz tarafındaki Push-in bağlantısı sayesinde, kablolama robotları cihazdaki bileşenleri otomatik olarak bağlayabilir. Dolayısıyla, IPD panel geçişler, aydınlatma uygulamaları için idealdir.

## Web koduyla daha fazlasını keşfedin

Bu ürünlerle ilgili ayrıntılı bilgilere web sayfamızdan ulaşabilirsiniz.



Arama alanına # ve numaraları girin.



# Montaj sistemleri

## IPD montaj sistemi 2,5 mm<sup>2</sup>

### Panel geçişler, 2,5mm<sup>2</sup>, her iki yanda push-in bağlantılı

- Kabloları bağlamak için cihazların açılmasına gerek yoktur
- Erişimi zor cihazlarda bile kullanıcı dostu bağlantı
- Dahili Push-in bağlantıda tek telli kablolar basitçe soyulur ve yuvaya takılır
- Dokunma emniyeti, DIN EN 50274 ile uyumlu
- Siyah renkte de mevcuttur



2-pin + PE



4-pin + PE

Yeni

Yeni

	Teknik veriler			Teknik veriler			
	3+PE-pin			4+PE pin			
Genel veriler	IP66 / IP68			IP66 / IP68			
Koruma sınıfı	690 V			690 V			
Elektriksel veriler	6 kV			6 kV			
Nominal gerilim (III/3)	20 A			20 A			
Nominal darbe gerilimi	III / 3			III / 3			
Nominal akım	PA			PA			
Darbe gerilim kategorisi / Kirlilik sınıfı	Cu			Cu			
Malzeme verileri	IK07			IK07			
Muhafaza malzemesi	açık gri			açık gri			
Kontakt malzemesi	maks. 10			maks. 10			
Mekanik veriler	0,5 mm <sup>2</sup> ... 2,5 mm <sup>2</sup> / 0,5 mm <sup>2</sup> ... 2,5 mm <sup>2</sup>			0,5 mm <sup>2</sup> ... 2,5 mm <sup>2</sup> / 0,5 mm <sup>2</sup> ... 2,5 mm <sup>2</sup>			
Darbe kategorisi	-40 °C ... 100 °C			-40 °C ... 100 °C			
Renk							
Bağlantı sıklığı							
iletken kesit alanı [mm <sup>2</sup> ] tek damarlı / çok damarlı							
Sıcaklık verileri							
Ortam sıcaklığı (çalışma)							
Sipariş verileri				Sipariş verileri			
Tanım	Tip	Sipariş No.	Adet / Paket	Tip	Sipariş No.	Adet / Paket	
Panel geçiş, M20 x 1,5 montaj flanşlı	IPD WD 3P2,5 M20 GY	1047319	1				
Panel geçiş, M25x1,5 montaj flanşlı	IPD WD 3P2,5 M25 GY	1047322	1	IPD WD 5P2,5 M25 GY	1047344	1	

### Panel geçişler, 2,5mm<sup>2</sup>, litz telli ve bir tarafı push-in bağlantılı

- Kabloları bağlamak için cihazların açılmasına gerek yoktur
- Erişimi zor cihazlarda bile kullanıcı dostu bağlantı
- Dokunma emniyeti, DIN EN 50274 ile uyumlu
- Siyah renkte de mevcuttur



2-pin + PE

Yeni



4-pin + PE

Yeni

		Teknik veriler			Teknik veriler				
		2+PE pin			4+PE pin				
Genel veriler		IP66 / IP68			IP66 / IP68				
Koruma sınıfı		690 V			690 V				
Elektriksel veriler		6 kV			6 kV				
Nominal gerilim (III/3)		20 A			20 A				
Nominal darbe gerilimi		III / 3			III / 3				
Nominal akım		PA			PA				
Darbe gerilim kategorisi / Kirillik sınıfı		Cu			Cu				
Malzeme verileri		IK07			IK07				
Muhafaza malzemesi		açık gri			açık gri				
Kontakt malzemesi		maks. 10			maks. 10				
Mekanik veriler		0,5 mm <sup>2</sup> ... 2,5 mm <sup>2</sup> / 0,5 mm <sup>2</sup> ... 2,5 mm <sup>2</sup>			0,5 mm <sup>2</sup> ... 2,5 mm <sup>2</sup> / 0,5 mm <sup>2</sup> ... 2,5 mm <sup>2</sup>				
Darbe kategorisi		-40 °C ... 100 °C			-40 °C ... 100 °C				
Renk		Sipariş verileri			Sipariş verileri				
Bağlantı sıklığı		Tip	Sipariş No.	Adet / Paket	Tip	Sipariş No.	Adet / Paket		
İletken kesit alanı [mm <sup>2</sup> ] tek damarlı / çok damarlı		Panel geçiş, M20 x 1,5 montaj flanşlı	IPD WD 3P2,5 0,5 M20 GY	1047347	1	Panel geçiş, M25x1,5 montaj flanşlı	IPD WD 5P2,5 0,5 M25 GY	1047360	1
Sıcaklık verileri			IPD WD 3P2,5 1,0 M20 GY	1047350	1		IPD WD 5P2,5 1,0 M25 GY	1047364	1
Ortam sıcaklığı (çalışma)		IPD WD 3P2,5 0,5 M25 GY	1047354	1	IPD WD 5P2,5 0,5 M25 GY	1047360	1		
		IPD WD 3P2,5 1,0 M25 GY	1047356	1	IPD WD 5P2,5 1,0 M25 GY	1047364	1		

## Montaj sistemleri

### QPD montaj sistemine genel bakış



#### Kolay güç dağıtımı

QPD sistemiyle esnek dağıtım çözümleri oluşturmak üzere sabit veya geçmeli bağlantı seçebilirsiniz. Kanıtlanmış QUICKON IDC hızlı bağlantısı sayesinde 5 x 6,0 mm<sup>2</sup>'ye kadar kablolar herhangi bir soyma işlemi ve alet olmadan hızlı ve kolay şekilde bağlanabilir.



#### Cihazlar için panel geçişler

Konnektörün elverişli montajı üreticinin tasarım sürecinde başlar. QPD panel geçişleri doğrudan cihaza monte edilebilir. Cihaz açılmadan bağlantı sahada yapılabilir. Böylece elektronik devreler korunur ve cihazın koruma sınıfı muhafaza edilir.



#### Güvenilir montaj

P66/IP68/IP69K koruma sınıfı ve sağlam tasarım, QPD'yi dış ortamda ve ıslak alanlarda kullanım için ideal kılar.



**Sadece birkaç adımda güvenli bağlantı**  
İzolasyon kaydırmalı teknolojiyle kablo izolasyon soyulmadan bağlanır. Kılıfı kolayca çıkarın ve PE iletkeni hazırlayın. Telleri somuna takın ve işaretli tel kılavuzlarına oturtun.



**Özel alet gerektirmeyen kolay montaj**  
Litz tellerinin ucunu kesin. Birleştirme somununu kontak taşıyıcıya doğru itin ve sıkın.



**Hızlı QUICKON bağlantı**

Hızlı bağlantı sistemi, teması otomatik olarak sağlar ve sıkıldığında gergi kilidi özelliği sunar. Bağlantı duyulabilir şekilde yerine oturduğunda son konuma ulaşılır. Bağlantı her zaman sökülebilir, böylece komponentler tekrar kullanılabilir.

## Web koduyla daha fazlasını keşfedin

Bu ürünlerle ilgili ayrıntılı bilgilere web sayfamızdan ulaşabilirsiniz.



Arama alanına # ve numaraları girin.



# Montaj sistemleri

## QPD montaj sistemi 1,5 mm<sup>2</sup>

### H-dağıtıcılar, 1,5 mm<sup>2</sup>

- Kesintisiz ana kablolu bir H dağıtıcı olarak kullanılabilir
- Bir yıldız dağıtıcı olarak kullanılabilir
- Test bağlantılı bir Y dağıtıcı olarak kullanılabilir
- Dokunma emniyeti, DIN EN 50274 ile uyumlu
- Gri renk versiyonları da mevcuttur



dört QUICKON somunlu



QUICKON somunsuz



	Teknik veriler		
	2+PE pin	3+PE-pin	4+PE pin
Genel veriler			
Koruma sınıfı		IP66 / IP68 / IP69K	
Elektriksel veriler			
Nominal gerilim (III/3)		690 V	
Nominal darbe gerilimi		6 kV	
Nominal akım		17,5 A	
Darbe gerilim kategorisi / Kirlilik sınıfı		III / 3	
Malzeme verileri			
Muhafaza malzemesi		PA	
Kontak malzemesi		Cu	
UL 94'e uygun yanmazlık sınıfı		V0	
Mekanik veriler			
Darbe kategorisi		IK07	
Renk		siyah	
Konnektör bilgisi QUICKON bağlantı			
Damar izolasyonu		PVC/PE/TPE/kaçuk	
Litz telinin yapısı/ en küçük tel çapı		VDE 0295 class 1 - 6 / min. 0,15 mm	
Bağlantı sıklığı		maks. 10	
İletken kesit alanı [mm <sup>2</sup> ] tek damarlı / çok damarlı		0,5 mm <sup>2</sup> ... 1,5 mm <sup>2</sup> / 0,5 mm <sup>2</sup> ... 1,5 mm <sup>2</sup>	
İletken kesit alanı [AWG]		20 ... 16	
Sıcaklık verileri			
Ortam sıcaklığı (çalışma)		-40 °C ... 100 °C	
İletken takılıken sıcaklık		-5 °C ... 50 °C	



Tanım	Sipariş verileri						
	Sipariş No.	Adet / Paket	Sipariş No.	Adet / Paket	Sipariş No.	Adet / Paket	
H-dağıtıcı, dört QUICKON somunlu ve bir sızdırmaz civatalı, kablo çapları:							
4 mm ... 9 mm	1414719	1	1414715	1			
8 mm ... 13 mm	1414720	1	1414716	1			
5 mm ... 10 mm				1414755	1		
9 mm ... 14 mm				1414756	1		
H-dağıtıcı, QUICKON somunsuz							
QUICKON somun, 1,5 mm <sup>2</sup> 'ye kadar bağlantılar için, kablo çapı:							
4 mm ... 9 mm				1415099	1	1415097	1
8 mm ... 13 mm				1415100	1	1415098	1
5 mm ... 10 mm						1415101	1
9 mm ... 14 mm						1415104	1

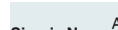
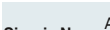

Tanım	Sipariş verileri						
	Sipariş No.	Adet / Paket	Sipariş No.	Adet / Paket	Sipariş No.	Adet / Paket	
H-dağıtıcı, dört QUICKON somunlu ve bir sızdırmaz civatalı, kablo çapları:							
4 mm ... 9 mm	1414719	1	1414715	1			
8 mm ... 13 mm	1414720	1	1414716	1			
5 mm ... 10 mm				1414755	1		
9 mm ... 14 mm				1414756	1		
H-dağıtıcı, QUICKON somunsuz							
QUICKON somun, 1,5 mm <sup>2</sup> 'ye kadar bağlantılar için, kablo çapı:							
4 mm ... 9 mm				1415099	1	1415097	1
8 mm ... 13 mm				1415100	1	1415098	1
5 mm ... 10 mm						1415101	1
9 mm ... 14 mm						1415104	1

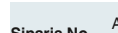
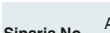



T-dağıtıcı, 1,5 mm<sup>2</sup>

- Kesintisiz ana kablolu bir T-dağıtıcı olarak kullanılabilir
- Dokunma emniyeti, DIN EN 50274 ile uyumlu
- Gri renk versiyonları da mevcuttur



Üç QUICKON somunlu



İki QUICKON somunlu



## Teknik veriler

	2+PE pin	3+PE-pin	4+PE pin
Genel veriler			
Koruma sınıfı		IP66 / IP68 / IP69K	
Elektriksel veriler			
Nominal gerilim (III/3)		690 V	
Nominal darbe gerilimi		6 kV	
Nominal akım		17,5 A	
Darbe gerilim kategorisi / Kirlilik sınıfı		III / 3	
Malzeme verileri			
Muhafaza malzemesi		PA	
Kontakt malzemesi		Cu	
UL 94'e uygun yanmazlık sınıfı		V0	
Mekanik veriler			
Darbe kategorisi		IK07	
Renk		siyah	
Konnektör bilgisi QUICKON bağlantı			
Damar izolasyonu		PVC/PE/TPE/kauçuk	
Litz telinin yapısı/ en küçük tel çapı		VDE 0295 class 1 - 6 / min. 0,15 mm	
Bağlantı sıklığı		maks. 10	
İletken kesit alanı [mm <sup>2</sup> ] tek damarlı / çok damarlı		0,5 mm <sup>2</sup> ... 1,5 mm <sup>2</sup> / 0,5 mm <sup>2</sup> ... 1,5 mm <sup>2</sup>	
İletken kesit alanı [AWG]		20 ... 16	
Sıcaklık verileri			
Ortam sıcaklığı (çalışma)		-40 °C ... 100 °C	
İletken takılıyken sıcaklık		-5 °C ... 50 °C	

## Sipariş verileri

Tanım	Sipariş No.	Adet / Paket	Sipariş No.	Adet / Paket	Sipariş No.	Adet / Paket
	2+PE pin		3+PE-pin		4+PE pin	
T-d dağıtıcı, kablo çapı:						
4 mm ... 9 mm	1414712	1	1414708	1		
8 mm ... 13 mm	1414714	1	1414710	1		
5 mm ... 10 mm					1414753	1
9 mm ... 14 mm					1414754	1
QUICKON somun, 1,5 mm <sup>2</sup> 'ye kadar bağlantılar için, kablo çapı:						
4 mm ... 9 mm						
8 mm ... 13 mm						
5 mm ... 10 mm						
9 mm ... 14 mm						



## Teknik veriler

	2+PE pin	3+PE-pin	4+PE pin
Genel veriler			
Koruma sınıfı		IP66 / IP68 / IP69K	
Elektriksel veriler			
Nominal gerilim (III/3)		690 V	
Nominal darbe gerilimi		6 kV	
Nominal akım		17,5 A	
Darbe gerilim kategorisi / Kirlilik sınıfı		III / 3	
Malzeme verileri			
Muhafaza malzemesi		PA	
Kontakt malzemesi		Cu	
UL 94'e uygun yanmazlık sınıfı		V0	
Mekanik veriler			
Darbe kategorisi		IK07	
Renk		siyah	
Konnektör bilgisi QUICKON bağlantı			
Damar izolasyonu		PVC/PE/TPE/kauçuk	
Litz telinin yapısı/ en küçük tel çapı		VDE 0295 class 1 - 6 / min. 0,15 mm	
Bağlantı sıklığı		maks. 10	
İletken kesit alanı [mm <sup>2</sup> ] tek damarlı / çok damarlı		0,5 mm <sup>2</sup> ... 1,5 mm <sup>2</sup> / 0,5 mm <sup>2</sup> ... 1,5 mm <sup>2</sup>	
İletken kesit alanı [AWG]		20 ... 16	
Sıcaklık verileri			
Ortam sıcaklığı (çalışma)		-40 °C ... 100 °C	
İletken takılıyken sıcaklık		-5 °C ... 50 °C	

## Sipariş verileri

Tanım	Sipariş No.	Adet / Paket	Sipariş No.	Adet / Paket	Sipariş No.	Adet / Paket
	2+PE pin		3+PE-pin		4+PE pin	
T-d dağıtıcı, kablo çapı:						
4 mm ... 9 mm	1414711	1	1414707	1		
8 mm ... 13 mm	1414713	1	1414709	1		
5 mm ... 10 mm					1414751	1
9 mm ... 14 mm					1414752	1
QUICKON somun, 1,5 mm <sup>2</sup> 'ye kadar bağlantılar için, kablo çapı:						
4 mm ... 9 mm	1415099	1	1415097	1		
8 mm ... 13 mm	1415100	1	1415098	1		
5 mm ... 10 mm					1415101	1
9 mm ... 14 mm					1415104	1

# Montaj sistemleri

## QPD montaj sistemi 1,5 mm<sup>2</sup>

### Kablo konnektörü, 0,14 mm<sup>2</sup> ... 1,5 mm<sup>2</sup>

- Kolay kablo uzatmaları veya kablo onarımları
- QUICKON bağlantılarının pozisyon işaretleri ve mekanik kodlaması farklıdır
- Dokunma emniyeti, DIN EN 50274 ile uyumlu



İki QUICKON somunlu



İki QUICKON somunlu



#### Teknik veriler

	4-pinli	4-pinli
Genel veriler		
Koruma sınıfı	IP65 / IP67	
Elektriksel veriler		
Nominal gerilim (III/3)	125 V	250 V
Nominal darbe gerilimi	2,5 kV	4 kV
Nominal akım	5 A	9 A
Darbe gerilim kategorisi / Kirlilik sınıfı	III / 3	
Malzeme verileri		
Muhafaza malzemesi	PA	
Kontakt malzemesi	Çelik	
Kontakt yüzey malzemesi	kalay kaplı	
UL 94'e uygun yanmazlık sınıfı	V0	
Darbe kategorisi	IK06	
Konnektör bilgisi QUICKON bağlantı		
Damar izolasyonu	PVC / PE / PP / kauçuk	
Litz telinin yapısı/ en küçük tel çapı	VDE 0295 class 1 - 6 / min. 0,10 mm	VDE 0295 class 1 - 6 / min. 0,15 mm
Bağlantı sıklığı	10	
İletken kesit alanı [mm <sup>2</sup> ] tek damarlı / çok damarlı	0,14 mm <sup>2</sup> ... 0,25 mm <sup>2</sup> / 0,14 mm <sup>2</sup> ... 0,34 mm <sup>2</sup>	0,34 mm <sup>2</sup> ... 0,5 mm <sup>2</sup> / 0,34 mm <sup>2</sup> ... 0,75 mm <sup>2</sup>
İletken kesit alanı [AWG]	26 ... 22	
Sıcaklık verileri		
Ortam sıcaklığı (çalışma)	-40 °C ... 80 °C	
İletken takılıyken sıcaklık	-5 °C ... 50 °C	

#### Sipariş verileri

Tanım	Sipariş No.	Adet / Paket	Sipariş No.	Adet / Paket
	4-pinli		4-pinli	

Kablo konnektörü, yuvarlak kablolan bağlamak için, kablo çapı:

3,5 mm ... 6 mm, 4-pinli  
4,0 mm ... 8 mm, 4-pinli  
6 mm ... 12 mm, 4-pinli  
6 mm ... 12 mm, 3+PE-pinli

1641879

1

1642140

1



#### Teknik veriler

	4-pinli	3+PE-pin
Genel veriler		
Koruma sınıfı	IP65 / IP67	
Elektriksel veriler		
Nominal gerilim (III/3)	500 V	
Nominal darbe gerilimi	6 kV	
Nominal akım	15 A	
Darbe gerilim kategorisi / Kirlilik sınıfı	III / 3	
Malzeme verileri		
Muhafaza malzemesi	PA	
Kontakt malzemesi	CuZn	
Kontakt yüzey malzemesi	kalay kaplı	
UL 94'e uygun yanmazlık sınıfı	V0	
Darbe kategorisi	IK06	
Konnektör bilgisi QUICKON bağlantı		
Damar izolasyonu	PVC / PE	
Litz telinin yapısı/ en küçük tel çapı	VDE 0295 class 1 - 6 / min. 0,15 mm	
Bağlantı sıklığı	10	
İletken kesit alanı [mm <sup>2</sup> ] tek damarlı / çok damarlı	0,75 mm <sup>2</sup> ... 1 mm <sup>2</sup> / 0,75 mm <sup>2</sup> ... 1,5 mm <sup>2</sup>	
İletken kesit alanı [AWG]	18 ... 16	
Sıcaklık verileri		
Ortam sıcaklığı (çalışma)	-40 °C ... 80 °C	
İletken takılıyken sıcaklık	-5 °C ... 50 °C	

#### Sipariş verileri

Tanım	Sipariş No.	Adet / Paket	Sipariş No.	Adet / Paket
	4-pinli		3+PE-pin	

1642153

1

1642182

1

Kablo konnektörleri, 1,5 mm<sup>2</sup>

- Kolay kablo uzatmaları veya kablo onarımları
- Karşı uçtaki QUICKON bağlantılarının pozisyon işaretleri ve mekanik kodlaması farklıdır
- Burada QUICKON somun yerine 1,5 mm<sup>2</sup> konnektör kullanılabilir
- Gri renk versiyonları da mevcuttur



İki QUICKON somunlu



Bir QUICKON somunlu



	Teknik veriler		
	2+PE pin	3+PE-pin	4+PE pin
Genel veriler			
Koruma sınıfı		IP66 / IP68 / IP69K	
Elektriksel veriler			
Nominal gerilim (III/3)		690 V	
Nominal darbe gerilimi		6 kV	
Nominal akım		17,5 A	
Darbe gerilim kategorisi / Kirlilik sınıfı		III / 3	
Malzeme verileri			
Muhafaza malzemesi		PA	
Kontakt malzemesi		Cu	
Kontakt yüzey malzemesi		gümüş kaplamalı	
UL 94'e uygun yanmazlık sınıfı		V0	
Darbe kategorisi		IK07	
Renk		siyah	
Konnektör bilgisi QUICKON bağlantı			
Damar izolasyonu		PVC/PE/TPE/kauçuk	
Litz telinin yapısı/ en küçük tel çapı		VDE 0295 class 1 - 6 / min. 0,15 mm	
Bağlantı sıklığı		10	
İletken kesit alanı [mm <sup>2</sup> ] tek damarlı / çok damarlı		0,5 mm <sup>2</sup> ... 1,5 mm <sup>2</sup> / 0,5 mm <sup>2</sup> ... 1,5 mm <sup>2</sup>	
İletken kesit alanı [AWG]		20 ... 16	
Sıcaklık verileri			
Ortam sıcaklığı (çalışma)		-40 °C ... 100 °C	
İletken takılıyken sıcaklık		-5 °C ... 50 °C	



	Teknik veriler		
	2+PE pin	3+PE-pin	4+PE pin
Genel veriler			
Koruma sınıfı		IP66 / IP68 / IP69K	
Elektriksel veriler			
Nominal gerilim (III/3)		690 V	
Nominal darbe gerilimi		6 kV	
Nominal akım		17,5 A	
Darbe gerilim kategorisi / Kirlilik sınıfı		III / 3	
Malzeme verileri			
Muhafaza malzemesi		PA	
Kontakt malzemesi		Cu	
Kontakt yüzey malzemesi		gümüş kaplamalı	
UL 94'e uygun yanmazlık sınıfı		V0	
Darbe kategorisi		IK07	
Renk		siyah	
Konnektör bilgisi QUICKON bağlantı			
Damar izolasyonu		PVC/PE/TPE/kauçuk	
Litz telinin yapısı/ en küçük tel çapı		VDE 0295 class 1 - 6 / min. 0,15 mm	
Bağlantı sıklığı		10	
İletken kesit alanı [mm <sup>2</sup> ] tek damarlı / çok damarlı		0,5 mm <sup>2</sup> ... 1,5 mm <sup>2</sup> / 0,5 mm <sup>2</sup> ... 1,5 mm <sup>2</sup>	
İletken kesit alanı [AWG]		20 ... 16	
Sıcaklık verileri			
Ortam sıcaklığı (çalışma)		-40 °C ... 100 °C	
İletken takılıyken sıcaklık		-5 °C ... 50 °C	

Tanım	Sipariş verileri					
	2+PE pin		3+PE-pin		4+PE pin	
	Sipariş No.	Adet / Paket	Sipariş No.	Adet / Paket	Sipariş No.	Adet / Paket
<b>Kablo konnektörü, kablo çapı:</b>						
4 mm ... 9 mm	1414700	1	1414696	1		
8 mm ... 13 mm	1414702	1	1414698	1		
5 mm ... 10 mm					1414740	1
9 mm ... 14 mm					1414742	1
<b>QUICKON somun, 1,5 mm<sup>2</sup>ye kadar bağlantılar için, kablo çapı:</b>						
4 mm ... 9 mm						
8 mm ... 13 mm						
5 mm ... 10 mm						
9 mm ... 14 mm						

Tanım	Sipariş verileri					
	2+PE pin		3+PE-pin		4+PE pin	
	Sipariş No.	Adet / Paket	Sipariş No.	Adet / Paket	Sipariş No.	Adet / Paket
<b>Kablo konnektörü, kablo çapı:</b>						
4 mm ... 9 mm	1414699	1	1414694	1		
8 mm ... 13 mm	1414701	1	1414697	1		
5 mm ... 10 mm					1414739	1
9 mm ... 14 mm					1414741	1
<b>QUICKON somun, 1,5 mm<sup>2</sup>ye kadar bağlantılar için, kablo çapı:</b>						
4 mm ... 9 mm	1415099	1	1415097	1		
8 mm ... 13 mm	1415100	1	1415098	1		
5 mm ... 10 mm					1415101	1
9 mm ... 14 mm					1415104	1

# Montaj sistemleri

## QPD montaj sistemi 1,5 mm<sup>2</sup>

### Panel geçişler, 1,5 mm<sup>2</sup>

- Kabloları bağlamak için cihazların açılmasına gerek yoktur
- Erişimi zor cihazlarda bile kullanıcı dostu bağlantı
- Dokunma emniyeti, DIN EN 50274 ile uyumlu



Litz telli



manüel lehim veya spade konnektör bağlantılı



#### Teknik veriler

3+PE-pin 4-pinli

IP65 / IP67

500 V

6 kV

15 A

III / 3

PA

CuZn

kalay kaplı

V0

IK07

siyah

PVC / PE

VDE 0295 class 1 - 6 / min. 0,15 mm

10

0,75 mm<sup>2</sup> ... 1 mm<sup>2</sup> / 0,75 mm<sup>2</sup> ... 1,5 mm<sup>2</sup>

18 ... 16

-40 °C ... 80 °C

-5 °C ... 50 °C

#### Sipariş verileri

Sipariş No.	Adet / Paket	Sipariş No.	Adet / Paket
3+PE-pin		4-pinli	

1584787

10

1585045

10

#### Teknik veriler

3-pinli 4-pinli

IP65 / IP67

500 V

6 kV

15 A

III / 3

PA

CuZn

kalay kaplı

V0

IK07

siyah

PVC / PE

VDE 0295 Cl.2-5, min. kablo çapı 0,2 mm

10

0,75 mm<sup>2</sup> ... 1 mm<sup>2</sup> / 0,75 mm<sup>2</sup> ... 1,5 mm<sup>2</sup>

18 ... 16

-25 °C ... 80 °C

-40 °C ... 80 °C

-5 °C ... 50 °C

#### Sipariş verileri

Sipariş No.	Adet / Paket	Sipariş No.	Adet / Paket
3-pinli		4-pinli	

1641594

10

1641659

10

1643000

10

Genel veriler	
Koruma sınıfı	IP65 / IP67
Elektriksel veriler	
Nominal gerilim (III/3)	500 V
Nominal darbe gerilimi	6 kV
Nominal akım	15 A
Darbe gerilim kategorisi / Kirlilik sınıfı	III / 3
Malzeme verileri	
Muhafaza malzemesi	PA
Kontakt malzemesi	CuZn
Kontakt yüzey malzemesi	kalay kaplı
UL 94'e uygun yanmazlık sınıfı	V0
Darbe kategorisi	IK07
Renk	siyah
Konnektör bilgisi QUICKON bağlantı	
Damar izolasyonu	PVC / PE
Litz telinin yapısı/ en küçük tel çapı	VDE 0295 class 1 - 6 / min. 0,15 mm
Bağlantı sıklığı	10
İletken kesit alanı [mm <sup>2</sup> ] tek damarlı / çok damarlı	0,75 mm <sup>2</sup> ... 1 mm <sup>2</sup> / 0,75 mm <sup>2</sup> ... 1,5 mm <sup>2</sup>
İletken kesit alanı [AWG]	18 ... 16
Sıcaklık verileri	
Ortam sıcaklığı (çalışma)	-40 °C ... 80 °C
İletken takılıyken sıcaklık	-5 °C ... 50 °C

Tanım	Kablo uzunluğu
-------	----------------

Panel geçiş, 1,5 mm<sup>2</sup> litz telli kablo, bağlantı yivi: M20 x 1,5

0,1 m

0,5 m

Panel geçiş, 4,8 mm x 0,8 mm manüel lehim/spade bağlantı, bağlantı kafası: M20 x 1,5, renk: siyah, klemens markalaması: L1, N, PE

Panel geçiş, 4,8 x 0,8 mm manüel lehim/geçmeli bağlantılı, bağlantı yivi: M20 x 1,5, renk: siyah

Panel geçişler, 1,5mm<sup>2</sup>, litz telli

- Kabloları bağlamak için cihazların açılması- na gerek yoktur
- Erişimi zor cihazlarda bile kullanıcı dostu bağlantı
- Dokunma emniyeti, DIN EN 50274 ile uyumlu
- Gri renk versiyonları da mevcuttur



QUICKON somunlu



QUICKON somunsuz



	Teknik veriler		
	2+PE pin	3+PE-pin	4+PE pin
Genel veriler			
Koruma sınıfı		IP66 / IP68 / IP69K	
Elektriksel veriler			
Nominal gerilim (III/3)		690 V	
Nominal darbe gerilimi		6 kV	
Nominal akım		17,5 A	
Darbe gerilim kategorisi / Kirlilik sınıfı		III / 3	
Malzeme verileri			
Muhafaza malzemesi		PA	
Kontakt malzemesi		Cu	
UL 94'e uygun yanmazlık sınıfı		V0	
Mekanik veriler			
Darbe kategorisi		IK07	
Renk		siyah	
Konnektör bilgisi QUICKON bağlantı			
Damar izolasyonu		PVC/PE/TPE/kauçuk	
Litz telinin yapısı/ en küçük tel çapı		VDE 0295 class 1 - 6 / min. 0,15 mm	
Bağlantı sıklığı		maks. 10	
İletken kesit alanı [mm <sup>2</sup> ] tek damarlı / çok damarlı		0,5 mm <sup>2</sup> ... 1,5 mm <sup>2</sup> / 0,5 mm <sup>2</sup> ... 1,5 mm <sup>2</sup>	
İletken kesit alanı [AWG]		20 ... 16	
Sıcaklık verileri			
Ortam sıcaklığı (çalışma)		-40 °C ... 100 °C	
İletken takılıken sıcaklık		-5 °C ... 50 °C	



	Teknik veriler		
	2+PE pin	3+PE-pin	4+PE pin
Genel veriler			
Koruma sınıfı		IP66 / IP68 / IP69K	
Elektriksel veriler			
Nominal gerilim (III/3)		690 V	
Nominal darbe gerilimi		6 kV	
Nominal akım		17,5 A	
Darbe gerilim kategorisi / Kirlilik sınıfı		III / 3	
Malzeme verileri			
Muhafaza malzemesi		PA	
Kontakt malzemesi		Cu	
UL 94'e uygun yanmazlık sınıfı		V0	
Mekanik veriler			
Darbe kategorisi		IK07	
Renk		siyah	
Konnektör bilgisi QUICKON bağlantı			
Damar izolasyonu		PVC/PE/TPE/kauçuk	
Litz telinin yapısı/ en küçük tel çapı		VDE 0295 class 1 - 6 / min. 0,15 mm	
Bağlantı sıklığı		maks. 10	
İletken kesit alanı [mm <sup>2</sup> ] tek damarlı / çok damarlı		0,5 mm <sup>2</sup> ... 1,5 mm <sup>2</sup> / 0,5 mm <sup>2</sup> ... 1,5 mm <sup>2</sup>	
İletken kesit alanı [AWG]		20 ... 16	
Sıcaklık verileri			
Ortam sıcaklığı (çalışma)		-40 °C ... 100 °C	
İletken takılıken sıcaklık		-5 °C ... 50 °C	

## Sipariş verileri

Tanım	Kablo uzunluğu	2+PE pin		3+PE-pin		4+PE pin	
		Sipariş No.	Adet / Paket	Sipariş No.	Adet / Paket	Sipariş No.	Adet / Paket
<b>Panel geçiş</b> , M20 x 1,5 montaj flanşlı, QUICKON somunlu, kablo çapı:							
4 mm ... 9 mm	0,5 m	1414684	1	1414675	1		
4 mm ... 9 mm	1 m	1414685	1	1414676	1		
8 mm ... 13 mm	0,5 m	1414687	1	1414678	1		
8 mm ... 13 mm	1 m	1414688	1	1414679	1		
<b>Panel geçiş</b> , M25 x 1,5 montaj flanşlı, QUICKON somunlu, kablo çapları:							
5 mm ... 10 mm	0,5 m					1414730	1
5 mm ... 10 mm	1 m					1414731	1
9 mm ... 14 mm	0,5 m					1414733	1
9 mm ... 14 mm	1 m					1414734	1
<b>Panel geçiş</b> , M20 x 1,5 montaj flanşlı, QUICKON somunsuz							
	0,5 m					1414690	1
	1 m					1414691	1
<b>Panel geçiş</b> , M25 x 1,5 montaj flanşlı, QUICKON somunsuz, kablo çapları:							
	0,5 m						1414736
	1 m						1414737
<b>QUICKON somun</b> , 1,5 mm <sup>2</sup> 'ye kadar bağlantılar için, kablo çapı:							
4 mm ... 9 mm						1415099	1
8 mm ... 13 mm						1415100	1
5 mm ... 10 mm							1415101
9 mm ... 14 mm							1415104

## Sipariş verileri

Tanım	Kablo uzunluğu	2+PE pin		3+PE-pin		4+PE pin	
		Sipariş No.	Adet / Paket	Sipariş No.	Adet / Paket	Sipariş No.	Adet / Paket
<b>Panel geçiş</b> , M20 x 1,5 montaj flanşlı, QUICKON somunlu, kablo çapı:							
4 mm ... 9 mm	0,5 m	1414684	1	1414675	1		
4 mm ... 9 mm	1 m	1414685	1	1414676	1		
8 mm ... 13 mm	0,5 m	1414687	1	1414678	1		
8 mm ... 13 mm	1 m	1414688	1	1414679	1		
<b>Panel geçiş</b> , M25 x 1,5 montaj flanşlı, QUICKON somunlu, kablo çapları:							
5 mm ... 10 mm	0,5 m					1414730	1
5 mm ... 10 mm	1 m					1414731	1
9 mm ... 14 mm	0,5 m					1414733	1
9 mm ... 14 mm	1 m					1414734	1
<b>Panel geçiş</b> , M20 x 1,5 montaj flanşlı, QUICKON somunsuz							
	0,5 m					1414690	1
	1 m					1414691	1
<b>Panel geçiş</b> , M25 x 1,5 montaj flanşlı, QUICKON somunsuz, kablo çapları:							
	0,5 m						1414736
	1 m						1414737
<b>QUICKON somun</b> , 1,5 mm <sup>2</sup> 'ye kadar bağlantılar için, kablo çapı:							
4 mm ... 9 mm						1415099	1
8 mm ... 13 mm						1415100	1
5 mm ... 10 mm							1415101
9 mm ... 14 mm							1415104

# Montaj sistemleri

## QPD montaj sistemi 1,5 mm<sup>2</sup>

### Panel geçişler, 1,5 mm<sup>2</sup>, manüel lehim veya spade konnektör bağlantılı

- Kabloları bağlamak için cihazların açılmasına gerek yoktur
- Erişimi zor cihazlarda bile kullanıcı dostu bağlantı
- Gri renk versiyonları da mevcuttur
- Dokunma emniyeti, DIN EN 50274 ile uyumlu



QUICKON somunlu



QUICKON somunsuz



	Teknik veriler			Teknik veriler		
	2+PE pin	3+PE-pin	4+PE pin	2+PE pin	3+PE-pin	4+PE pin
Genel veriler						
Koruma sınıfı		IP66 / IP68 / IP69K			IP66 / IP68 / IP69K	
Elektriksel veriler						
Nominal gerilim (III/3)		690 V			690 V	
Nominal darbe gerilimi		6 kV			6 kV	
Nominal akım		17,5 A			17,5 A	
Darbe gerilim kategorisi / Kirlilik sınıfı		III / 3			III / 3	
Malzeme verileri						
Muhafaza malzemesi		PA			PA	
Kontak malzemesi		Cu			Cu	
UL 94'e uygun yanmazlık sınıfı		V0			V0	
Mekanik veriler						
Darbe kategorisi		IK07			IK07	
Renk		siyah			siyah	
Konnektör bilgisi QUICKON bağlantı						
Damar izolasyonu		PVC/PE/TPE/kaçuk			PVC/PE/TPE/kaçuk	
Litz telinin yapısı/ en küçük tel çapı		VDE 0295 class 1 - 6 / min. 0,15 mm			VDE 0295 class 1 - 6 / min. 0,15 mm	
Bağlantı sıklığı		maks. 10			maks. 10	
İletken kesit alanı [mm <sup>2</sup> ] tek damarlı / çok damarlı		0,5 mm <sup>2</sup> ... 1,5 mm <sup>2</sup> / 0,5 mm <sup>2</sup> ... 1,5 mm <sup>2</sup>			0,5 mm <sup>2</sup> ... 1,5 mm <sup>2</sup> / 0,5 mm <sup>2</sup> ... 1,5 mm <sup>2</sup>	
İletken kesit alanı [AWG]		20 ... 16			20 ... 16	
Sıcaklık verileri						
Ortam sıcaklığı (çalışma)		-40 °C ... 100 °C			-40 °C ... 100 °C	
İletken takılıken sıcaklık		-5 °C ... 50 °C			-5 °C ... 50 °C	

Tanım	Sipariş verileri			Sipariş verileri		
	Sipariş No.	Adet / Paket	Sipariş No.	Adet / Paket	Sipariş No.	Adet / Paket
<b>Panel geçiş, M20 x 1,5 montaj flanşlı, QUICKON somunlu,</b> kablo çapı:						
4 mm ... 9 mm	1414686	1	1414677	1		
8 mm ... 13 mm	1414689	1	1414680	1		
<b>Panel geçiş, M25 x 1,5 montaj flanşlı, QUICKON somunlu,</b> kablo çapları:						
5 mm ... 10 mm					1414732	1
9 mm ... 14 mm					1414735	1
<b>Panel geçiş, M20 x 1,5 montaj flanşlı, QUICKON somunsuz</b>						
					1414692	1
					1414683	1
<b>Panel geçiş, M25 x 1,5 montaj flanşlı, QUICKON somunsuz,</b> kablo çapları:						
						1414738
<b>QUICKON somun, 1,5 mm<sup>2</sup>'ye kadar bağlantılar için, kablo çapı:</b>						
4 mm ... 9 mm					1415099	1
8 mm ... 13 mm					1415100	1
5 mm ... 10 mm					1415097	1
9 mm ... 14 mm					1415098	1
						1415101
						1415104

Konnektör, 1,5 mm<sup>2</sup>

- Kapasitif PE kontaklı
- QUICKON bağlantı ile uyumlu
- Benzer konnektörlerle karışmaması için iki kırmızı kodlama profili kullanılarak kodlanabilir
- Dokunma emniyeti, DIN EN 50274 ile uyumlu
- Gri renk versiyonları da mevcuttur
- SPEEDCON hızlı kilitlemeli sistem



gri vida kilitlemeli



## Teknik veriler

	2+PE pin	3+PE-pin	4+PE pin
Genel veriler			
Koruma sınıfı		IP66 / IP68 / IP69K	
Elektriksel veriler			
Nominal gerilim (III/3)		690 V	
Nominal darbe gerilimi		6 kV	
Nominal akım		17,5 A	
Darbe gerilim kategorisi / Kirlilik sınıfı		III / 3	
Malzeme verileri			
Muhafaza malzemesi		PA	
Kontakt malzemesi		Cu	
Kontakt yüzey malzemesi		gümüş kaplamalı	
UL 94'e uygun yanmazlık sınıfı		V0	
Darbe kategorisi		IK07	
Renk		siyah	
Konnektör bilgisi QUICKON bağlantı			
Damar izolasyonu		PVC/PE/TPE/kauçuk	
Litz telinin yapısı/ en küçük tel çapı		VDE 0295 class 1 - 6 / min. 0,15 mm	
Bağlantı sıklığı		10	
İletken kesit alanı [mm <sup>2</sup> ] tek damarlı / çok damarlı		0,5 mm <sup>2</sup> ... 1,5 mm <sup>2</sup> / 0,5 mm <sup>2</sup> ... 1,5 mm <sup>2</sup>	
İletken kesit alanı [AWG]		20 ... 16	
Sıcaklık verileri			
Ortam sıcaklığı (çalışma)		-40 °C ... 100 °C	
İletken takılıyken sıcaklık		-5 °C ... 50 °C	

## Sipariş verileri

Tanım	2+PE pin		3+PE-pin		4+PE pin	
	Sipariş No.	Adet / Paket	Sipariş No.	Adet / Paket	Sipariş No.	Adet / Paket
<b>Konnektörler</b> , kablo çapları için:						
4 mm ... 9 mm	1414705	1	1414703	1		
8 mm ... 13 mm	1414706	1	1414704	1		
5 mm ... 10 mm					1414749	1
9 mm ... 14 mm					1414750	1

# Montaj sistemleri

## QPD montaj sistemi 1,5 mm<sup>2</sup>

### Aksesuarlar

- Etiketler ① H- ve T-dağıtıcının ortasına yapıştırılabilir
- Kırmızı sızdırmaz fişler ② QUICKON somunlarına kolayca takılır ve sıkıca vidalandığında sızdırmazlık sağlarlar
- Tespit kordonlu koruma kapakları ③ daha sonra bir konnektör (örneğin) takılacak açık QUICKON kubbelerini kapatmak için kullanılır
- Kilitleme somunları, ④ pano geçişlerini özel vida dişlerini barındıramayan ince panellere tespit etmek için
- İzolasyon kovanı ⑤, 4,8 mm spade bağlantılar için
- Koruma kapakları ⑥, açık QUICKON kubbesine bağlamak için
- Koruma kapakları ⑦, önden konnektöre tespit etmek için
- Düz soket anahtarları ⑧ ile QUICKON somunlar kolay ve emniyetli bir şekilde sıkılır
- Kırmızı kodlama profilleri ⑨ QPD konnektörlerin birbirlerine karışmalarını önlemek için. QUICKON kubbesine ve ön taraftaki konnektöre kolayca takılabilir. Bir ok ile işaretli olup simetrik şekilde olduklarından dört farklı pozisyona monte edilebilirler.
- Alüminyum ekranlama bantı ⑩ örgülü ekranın ayrılmasını önler ve temiz bir ekran bağlantısı sağlar



Sipariş verileri			
Tanım	Tip	Sipariş No.	Adet / Paket
<b>Etiketler</b> , H- ve T-dağıtıcılar için ①			
Plotter ile yazım ve kazıma için Termal transfer yazıcısıyla yazılabilir	<b>GPE 13X 9 WH</b>	<b>0806932</b>	10
<b>Kapak</b> , birçok conta ve kablo rakorundaki kullanılan montaj deliklerini kapatmak için ②	<b>EMLP (13X9)R</b>	<b>0819453</b>	1
Ø 7 mm Ø 10 mm Ø 14 mm	<b>SEALING PLUG 7X16 RD</b>	<b>1400255</b>	10
	<b>SEALING PLUG 10X16 RD</b>	<b>1400284</b>	10
	<b>SEALING PLUG 14X22 RD</b>	<b>1400270</b>	10
<b>Koruma kapağı</b> , panel geçişler için, kapalı, IP68 ③			
1,5 mm <sup>2</sup> , 3-, 4-pinli / siyah	<b>QPD QSK BK 3/4X1,5 FS</b>	<b>1414722</b>	1
1,5 mm <sup>2</sup> , 5-pinli / 2,5 mm <sup>2</sup> , 4-pinli / siyah	<b>QPD QSK BK 5X1,5 FS</b>	<b>1414728</b>	1
<b>Karşıt somun</b> , (plastik), kontak taşıyıcıyı cihazın içinden kilitlemek için ④			
M20 / pense ölçüsü 26 / siyah	<b>Q-MU-M20 BK</b>	<b>1586099</b>	25
M25 / pense ölçüsü 32 / siyah	<b>Q-MU M25</b>	<b>1640715</b>	25
<b>İzolasyon kılıfı</b> , 4,8 mm geçmeli kovanlar için darbe koruması; önce iletkenin geçirin ⑤			
<b>PT/FS 4,8</b>		<b>1670497</b>	25
<b>Koruma kapağı</b> , QUICKON bağlantı için, IP50 ⑥			
1,5 mm <sup>2</sup> , 3-, 4-pinli	<b>QPD QSK 3/4X1,5</b>	<b>1414723</b>	10
1,5 mm <sup>2</sup> , 5-pinli / 2,5 mm <sup>2</sup> , 4-pinli	<b>QPD QSK 5X1,5</b>	<b>1414758</b>	10
<b>Koruma kapağı</b> , konnektörler için, IP50 ⑦			
1,5 mm <sup>2</sup> , 3-, 4-pinli	<b>QPD PSK 3/4X1,5</b>	<b>1414724</b>	10
1,5 mm <sup>2</sup> , 5-pinli / 2,5 mm <sup>2</sup> , 4-pinli	<b>QPD PSK 5X1,5</b>	<b>1414759</b>	10
<b>Düz soket anahtarı</b> , QUICKON somunlar ve panel geçişleri için ⑧			
1,5 mm <sup>2</sup> , 5-pinli / 2,5 mm <sup>2</sup> , 4-pinli / anahtar ölçüsü 22 mm	<b>QSS 22</b>	<b>1670206</b>	1
<b>Kodlama profili</b> , konnektöre ve QUICKON kubbesine sine takmak için ⑨			
	<b>CP-QPD 3/4X1,5</b>	<b>1414729</b>	10
	<b>CP-QPD 5X1,5</b>	<b>1414760</b>	10
<b>Ekranlama bantı</b> , ekranlı QPD versiyonları için ⑩			
	<b>ALU-SB</b>	<b>1404531</b>	100



H dağıtıcı, 2,5 mm<sup>2</sup>

- Kesintisiz ana kablolu bir H dağıtıcı olarak kullanılabilir
- Bir yıldız dağıtıcı olarak kullanılabilir
- Test bağlantılı bir Y dağıtıcı olarak kullanılabilir
- Dokunma emniyeti, DIN EN 50274 ile uyumlu
- Gri renk versiyonları da mevcuttur



dört QUICKON somunlu



QUICKON somunsuz

	Teknik veriler		Teknik veriler	
	3+PE-pin	4+PE pin	3+PE-pin	4+PE pin
Genel veriler				
Koruma sınıfı	IP66 / IP68 / IP69K		IP66 / IP68 / IP69K	
Elektriksel veriler				
Nominal gerilim (III/3)	690 V		690 V	
Nominal darbe gerilimi	6 kV		6 kV	
Nominal akım	20 A		20 A	
Darbe gerilim kategorisi / Kirlilik sınıfı	III / 3		III / 3	
Malzeme verileri				
Muhafaza malzemesi	PA		PA	
Kontakt malzemesi	Cu		Cu	
UL 94'e uygun yanmazlık sınıfı	V0		V0	
Mekanik veriler				
Darbe kategorisi	IK07		IK07	
Renk	siyah		siyah	
Konnektör bilgisi QUICKON bağlantı				
Damar izolasyonu	PVC/PE/TPE/kauçuk		PVC/PE/TPE/kauçuk	
Litz telinin yapısı/ en küçük tel çapı	VDE 0295 class 1 - 6 / min. 0,15 mm		VDE 0295 class 1 - 6 / min. 0,15 mm	
Bağlantı sıklığı	maks. 10		maks. 10	
İletken kesit alanı [mm <sup>2</sup> ] tek damarlı / çok damarlı	1 mm <sup>2</sup> ... 2,5 mm <sup>2</sup> / 1 mm <sup>2</sup> ... 2,5 mm <sup>2</sup>		1 mm <sup>2</sup> ... 2,5 mm <sup>2</sup> / 1 mm <sup>2</sup> ... 2,5 mm <sup>2</sup>	
İletken kesit alanı [AWG]	16 ... 14		16 ... 14	
Sıcaklık verileri				
Ortam sıcaklığı (çalışma)	-40 °C ... 100 °C		-40 °C ... 100 °C	
İletken takılıyken sıcaklık	-5 °C ... 50 °C		-5 °C ... 50 °C	
	Sipariş verileri		Sipariş verileri	
Tanım	Sipariş No.	Adet / Paket	Sipariş No.	Adet / Paket
	3+PE-pin		4+PE pin	
H-dağıtıcı, dört QUICKON somunlu, kablo çapları:				
6 mm ... 10 mm	1423971	1		
9 mm ... 14 mm	1423972	1		
6 mm ... 11 mm			1406368	1
9 mm ... 16 mm			1406369	1
H-dağıtıcı, QUICKON somunsuz				
			1423973	1
				1406370
QUICKON somun, 2,5 mm <sup>2</sup> 'ye kadar bağlantılar için, kablo çapları:				
6 mm ... 10 mm			1423993	1
9 mm ... 14 mm			1423994	1
6 mm ... 11 mm				1459663
9 mm ... 16 mm				1459647

# Montaj sistemleri

## QPD montaj sistemi 2,5 mm<sup>2</sup>

### T-dağıtıcı, 2,5 mm<sup>2</sup>

- Kesintisiz ana kablolu bir T-dağıtıcı olarak kullanılabilir
- Dokunma emniyeti, DIN EN 50274 ile uyumlu
- Gri renk versiyonları da mevcuttur



Üç QUICKON somunlu



İki QUICKON somunlu



#### Teknik veriler

#### Teknik veriler

	3+PE-pin		4+PE pin	
	IP66 / IP68 / IP69K	IP68 / IP69K	IP66 / IP68 / IP69K	IP68 / IP69K
Genel veriler				
Koruma sınıfı	IP66 / IP68 / IP69K	IP68 / IP69K	IP66 / IP68 / IP69K	IP68 / IP69K
Elektriksel veriler				
Nominal gerilim (III/3)	690 V	690 V	690 V	690 V
Nominal darbe gerilimi	6 kV	6 kV	6 kV	6 kV
Nominal akım	20 A	20 A	20 A	20 A
Darbe gerilim kategorisi / Kirlilik sınıfı	III / 3	III / 3	III / 3	III / 3
Malzeme verileri				
Muhafaza malzemesi	PA	PA	PA	PA
Kontak malzemesi	Cu	Cu	Cu	Cu
UL 94'e uygun yanmazlık sınıfı	V0	V0	V0	V0
Mekanik veriler				
Darbe kategorisi	IK07	IK07	IK07	IK07
Renk	siyah	siyah	siyah	siyah
Konnektör bilgisi QUICKON bağlantı				
Damar izolasyonu	PVC/PE/TPE/kauçuk	PVC/PE/TPE/kauçuk	PVC/PE/TPE/kauçuk	PVC/PE/TPE/kauçuk
Litz telinin yapısı/ en küçük tel çapı	VDE 0295 class 1 - 6 / min. 0,15 mm	VDE 0295 class 1 - 6 / min. 0,15 mm	VDE 0295 class 1 - 6 / min. 0,15 mm	VDE 0295 class 1 - 6 / min. 0,15 mm
Bağlantı sıklığı	maks. 10	maks. 10	maks. 10	maks. 10
İletken kesit alanı [mm <sup>2</sup> ] tek damarlı / çok damarlı	1 mm <sup>2</sup> ... 2,5 mm <sup>2</sup> / 1 mm <sup>2</sup> ... 2,5 mm <sup>2</sup>	1 mm <sup>2</sup> ... 2,5 mm <sup>2</sup> / 1 mm <sup>2</sup> ... 2,5 mm <sup>2</sup>	1 mm <sup>2</sup> ... 2,5 mm <sup>2</sup> / 1 mm <sup>2</sup> ... 2,5 mm <sup>2</sup>	1 mm <sup>2</sup> ... 2,5 mm <sup>2</sup> / 1 mm <sup>2</sup> ... 2,5 mm <sup>2</sup>
İletken kesit alanı [AWG]	16 ... 14	16 ... 14	16 ... 14	16 ... 14
Sıcaklık verileri				
Ortam sıcaklığı (çalışma)	-40 °C ... 100 °C	-40 °C ... 100 °C	-40 °C ... 100 °C	-40 °C ... 100 °C
İletken takılıken sıcaklık	-5 °C ... 50 °C	-5 °C ... 50 °C	-5 °C ... 50 °C	-5 °C ... 50 °C

#### Sipariş verileri

#### Sipariş verileri

Tanım	3+PE-pin		4+PE pin		
	Sipariş No.	Adet / Paket	Sipariş No.	Adet / Paket	
<b>T-dağıtıcı, kablo çapı:</b>					
6 mm ... 10 mm	1424045	1			
9 mm ... 14 mm	1424046	1			
6 mm ... 11 mm			1405401	1	
9 mm ... 16 mm			1405402	1	
<b>QUICKON somun, 2,5 mm<sup>2</sup>ye kadar bağlantılar için, kablo çapları:</b>					
6 mm ... 10 mm			1423993	1	
9 mm ... 14 mm			1423994	1	
6 mm ... 11 mm				1459663	1
9 mm ... 16 mm				1459647	1

Kablo konnektörleri, 2,5 mm<sup>2</sup>

- Kolay kablo uzatmaları veya kablo onarımları
- Karşı uçtaki QUICKON bağlantılarının pozisyon işaretleri ve mekanik kodlaması farklıdır
- Burada QUICKON somun yerine 2,5 mm<sup>2</sup> konnektör kullanılabilir
- Gri renk versiyonları da mevcuttur



İki QUICKON somunlu



Bir QUICKON somunlu

ERC

## Teknik veriler

3+PE-pin

4+PE pin

Genel veriler		
Koruma sınıfı	IP66 / IP68 / IP69K	
Elektriksel veriler		
Nominal gerilim (III/3)	690 V	690 V
Nominal darbe gerilimi	6 kV	6 kV
Nominal akım	20 A	20 A
Darbe gerilim kategorisi / Kirillik sınıfı	III / 3	III / 3
Malzeme verileri		
Muhafaza malzemesi	PA	PA
Kontakt malzemesi	Cu	Cu
Kontakt yüzey malzemesi	gümüş kaplamalı	gümüş kaplamalı
UL 94'e uygun yanmazlık sınıfı	V0	V0
Darbe kategorisi	IK07	IK07
Renk	siyah	siyah
Konnektör bilgisi QUICKON bağlantı		
Damar izolasyonu	PVC/PE/TPE/kaçuk	PVC/PE/TPE/kaçuk
Litz telinin yapısı/ en küçük tel çapı	VDE 0295 class 1 - 6 / min. 0,15 mm	VDE 0295 class 1 - 6 / min. 0,15 mm
Bağlantı sıklığı	10	10
İletken kesit alanı [mm <sup>2</sup> ] tek damarlı / çok damarlı	1 mm <sup>2</sup> ... 2,5 mm <sup>2</sup> / 1 mm <sup>2</sup> ... 2,5 mm <sup>2</sup>	1 mm <sup>2</sup> ... 2,5 mm <sup>2</sup> / 1 mm <sup>2</sup> ... 2,5 mm <sup>2</sup>
İletken kesit alanı [AWG]	16 ... 14	16 ... 14
Sıcaklık verileri		
Ortam sıcaklığı (çalışma)	-40 °C ... 100 °C	-40 °C ... 100 °C
İletken takılıyken sıcaklık	-5 °C ... 50 °C	-5 °C ... 50 °C

ERC

## Teknik veriler

3+PE-pin

4+PE pin

Genel veriler		
Koruma sınıfı	IP66 / IP68 / IP69K	
Elektriksel veriler		
Nominal gerilim (III/3)	690 V	690 V
Nominal darbe gerilimi	6 kV	6 kV
Nominal akım	20 A	20 A
Darbe gerilim kategorisi / Kirillik sınıfı	III / 3	III / 3
Malzeme verileri		
Muhafaza malzemesi	PA	PA
Kontakt malzemesi	Cu	Cu
Kontakt yüzey malzemesi	gümüş kaplamalı	gümüş kaplamalı
UL 94'e uygun yanmazlık sınıfı	V0	V0
Darbe kategorisi	IK07	IK07
Renk	siyah	siyah
Konnektör bilgisi QUICKON bağlantı		
Damar izolasyonu	PVC/PE/TPE/kaçuk	PVC/PE/TPE/kaçuk
Litz telinin yapısı/ en küçük tel çapı	VDE 0295 class 1 - 6 / min. 0,15 mm	VDE 0295 class 1 - 6 / min. 0,15 mm
Bağlantı sıklığı	10	10
İletken kesit alanı [mm <sup>2</sup> ] tek damarlı / çok damarlı	1 mm <sup>2</sup> ... 2,5 mm <sup>2</sup> / 1 mm <sup>2</sup> ... 2,5 mm <sup>2</sup>	1 mm <sup>2</sup> ... 2,5 mm <sup>2</sup> / 1 mm <sup>2</sup> ... 2,5 mm <sup>2</sup>
İletken kesit alanı [AWG]	16 ... 14	16 ... 14
Sıcaklık verileri		
Ortam sıcaklığı (çalışma)	-40 °C ... 100 °C	-40 °C ... 100 °C
İletken takılıyken sıcaklık	-5 °C ... 50 °C	-5 °C ... 50 °C

## Sipariş verileri

Sipariş No.

Adet / Paket

Sipariş No.

Adet / Paket

3+PE-pin

4+PE pin

Tanım		
<b>Kablo konnektörü, kablo çapı:</b>		
6 mm ... 10 mm	1423989	1
9 mm ... 14 mm	1423990	1
6 mm ... 11 mm		1403838
9 mm ... 16 mm		1403836
<b>QUICKON somun, 2,5 mm<sup>2</sup>'ye kadar bağlantılar için, kablo çapları:</b>		
6 mm ... 10 mm		
9 mm ... 14 mm		
6 mm ... 11 mm		
9 mm ... 16 mm		

## Sipariş verileri

Sipariş No.

Adet / Paket

Sipariş No.

Adet / Paket

3+PE-pin

4+PE pin

Tanım		
<b>Kablo konnektörü, kablo çapı:</b>		
6 mm ... 10 mm	1423991	1
9 mm ... 14 mm	1423992	1
6 mm ... 11 mm		1403834
9 mm ... 16 mm		1403831
<b>QUICKON somun, 2,5 mm<sup>2</sup>'ye kadar bağlantılar için, kablo çapları:</b>		
6 mm ... 10 mm	1423993	1
9 mm ... 14 mm	1423994	1
6 mm ... 11 mm		1459663
9 mm ... 16 mm		1459647

# Montaj sistemleri

## QPD montaj sistemi 2,5 mm<sup>2</sup>

### Panel geçişler, 2,5 mm<sup>2</sup>, litz kablolu

- Kabloları bağlamak için cihazların açılmasına gerek yoktur
- Erişimi zor cihazlarda bile kullanıcı dostu bağlantı
- Dokunma emniyeti, DIN EN 50274 ile uyumlu
- Gri renk versiyonları da mevcuttur



QUICKON somunlu



QUICKON somunsuz

	Teknik veriler				Teknik veriler				
	3+PE-pin		4+PE pin		3+PE-pin		4+PE pin		
Genel veriler									
Koruma sınıfı	IP66 / IP68 / IP69K				IP66 / IP68 / IP69K				
Elektriksel veriler									
Nominal gerilim (III/3)	690 V		690 V		690 V		690 V		
Nominal darbe gerilimi	6 kV		6 kV		6 kV		6 kV		
Nominal akım	20 A		20 A		20 A		20 A		
Darbe gerilim kategorisi / Kirlilik sınıfı	III / 3		III / 3		III / 3		III / 3		
Malzeme verileri									
Muhafaza malzemesi	PA		PA		PA		PA		
Kontak malzemesi	Cu		Cu		Cu		Cu		
UL 94'e uygun yanmazlık sınıfı	V0		V0		V0		V0		
Mekanik veriler									
Darbe kategorisi	IK07		IK07		IK07		IK07		
Renk	siyah		siyah		siyah		siyah		
Konnektör bilgisi QUICKON bağlantı									
Damar izolasyonu	PVC/PE/TPE/kaçuk				PVC/PE/TPE/kaçuk				
Litz telinin yapısı/ en küçük tel çapı	VDE 0295 class 1 - 6 / min. 0,15 mm				VDE 0295 class 1 - 6 / min. 0,15 mm				
Bağlantı sıklığı	maks. 10				maks. 10				
İletken kesit alanı [mm <sup>2</sup> ] tek damarlı / çok damarlı	1 mm <sup>2</sup> ... 2,5 mm <sup>2</sup> / 1 mm <sup>2</sup> ... 2,5 mm <sup>2</sup>		1 mm <sup>2</sup> ... 2,5 mm <sup>2</sup> / 1 mm <sup>2</sup> ... 2,5 mm <sup>2</sup>		1 mm <sup>2</sup> ... 2,5 mm <sup>2</sup> / 1 mm <sup>2</sup> ... 2,5 mm <sup>2</sup>		1 mm <sup>2</sup> ... 2,5 mm <sup>2</sup> / 1 mm <sup>2</sup> ... 2,5 mm <sup>2</sup>		
İletken kesit alanı [AWG]	16 ... 14		16 ... 14		16 ... 14		16 ... 14		
Sıcaklık verileri									
Ortam sıcaklığı (çalışma)	-40 °C ... 100 °C		-40 °C ... 100 °C		-40 °C ... 100 °C		-40 °C ... 100 °C		
İletken takılıken sıcaklık	-5 °C ... 50 °C		-5 °C ... 50 °C		-5 °C ... 50 °C		-5 °C ... 50 °C		
	Sipariş verileri				Sipariş verileri				
Tanım	Kablo uzunluğu	Sipariş No.	Adet / Paket	Sipariş No.	Adet / Paket	Sipariş No.	Adet / Paket	Sipariş No.	Adet / Paket
		3+PE-pin		4+PE pin		3+PE-pin		4+PE pin	
<b>Panel geçiş, IN=15 A, M20 x 1,5 montaj flanşlı, QUICKON somunlu, kablo çapı:</b>									
6 mm ... 11 mm	0,5 m			1403725	1				
6 mm ... 11 mm	1 m			1403727	1				
9 mm ... 16 mm	0,5 m			1403731	1				
9 mm ... 16 mm	1 m			1403733	1				
<b>Panel geçiş, M25 x 1,5 montaj flanşlı, QUICKON somunlu, kablo çapları:</b>									
6 mm ... 10 mm	0,5 m	1423975	1						
6 mm ... 10 mm	1 m	1423974	1						
9 mm ... 14 mm	0,5 m	1423980	1						
9 mm ... 14 mm	1 m	1423979	1						
6 mm ... 11 mm	0,5 m			1582557	1				
6 mm ... 11 mm	1 m			1582558	1				
9 mm ... 16 mm	0,5 m			1582561	1				
9 mm ... 16 mm	1 m			1582562	1				
<b>Panel geçiş, M20 x 1,5 montaj flanşlı, QUICKON somunsuz</b>									
	0,5 m							1403737	1
	1 m							1403739	1
<b>Panel geçiş, M25 x 1,5 montaj flanşlı, QUICKON somunsuz, kablo çapları:</b>									
	0,5 m					1423983	1	1582565	1
	1 m					1423984	1	1582566	1
<b>QUICKON somun, 2,5 mm<sup>2</sup>'ye kadar bağlantılar için, kablo çapları:</b>									
6 mm ... 10 mm						1423993	1		
9 mm ... 14 mm						1423994	1		
6 mm ... 11 mm								1459663	1
9 mm ... 16 mm								1459647	1

## Panel geçişler, 2,5 mm<sup>2</sup>, manüel lehim veya spade konnektör bağlantılı

- Kabloları bağlamak için cihazların açılmasına gerek yoktur
- Erişimi zor cihazlarda bile kullanıcı dostu bağlantı
- Gri renk versiyonları da mevcuttur



QUICKON somunlu



QUICKON somunsuz

	Teknik veriler		Teknik veriler	
	3+PE-pin	4+PE pin	3+PE-pin	4+PE pin
Genel veriler	IP66 / IP68 / IP69K		IP66 / IP68 / IP69K	
Koruma sınıfı	IP66 / IP68 / IP69K		IP66 / IP68 / IP69K	
Elektriksel veriler	690 V 6 kV		690 V 6 kV	
Nominal gerilim (III/3)	20 A		20 A	
Nominal darbe gerilimi	15 A		15 A	
Nominal akım	III / 3		III / 3	
Darbe gerilim kategorisi / Kirlilik sınıfı	PA		PA	
Malzeme verileri	Cu		Cu	
Muhafaza malzemesi	V0		V0	
Kontakt malzemesi	IK07		IK07	
UL 94'e uygun yanmazlık sınıfı	siyah		siyah	
Mekanik veriler	PVC/PE/TPE/kaucuk		PVC/PE/TPE/kaucuk	
Darbe kategorisi	VDE 0295 class 1 - 6 / min. 0,15 mm maks. 10		VDE 0295 class 1 - 6 / min. 0,15 mm maks. 10	
Renk	1 mm <sup>2</sup> ... 2,5 mm <sup>2</sup> / 1 mm <sup>2</sup> ... 2,5 mm <sup>2</sup>		1 mm <sup>2</sup> ... 2,5 mm <sup>2</sup> / 1 mm <sup>2</sup> ... 2,5 mm <sup>2</sup>	
Konnektör bilgisi QUICKON bağlantı	16 ... 14		16 ... 14	
Damar izolasyonu	-40 °C ... 100 °C		-40 °C ... 100 °C	
Litz telinin yapısı/ en küçük tel çapı	-5 °C ... 50 °C		-5 °C ... 50 °C	
Bağlantı sıklığı				
İletken kesit alanı [mm <sup>2</sup> ] tek damarlı / çok damarlı				
İletken kesit alanı [AWG]				
Sıcaklık verileri				
Ortam sıcaklığı (çalışma)				
İletken takılıyken sıcaklık				
	Sipariş verileri			
	Sipariş No.	Adet / Paket	Sipariş No.	Adet / Paket
Tanım	3+PE-pin		4+PE pin	
<b>Panel geçiş</b> , IN=15 A, M20 x 1,5 montaj flanşlı, QUICKON somunlu, kablo çapı:				
6 mm ... 11 mm			1403729	1
9 mm ... 16 mm			1403735	1
<b>Panel geçiş</b> , M25 x 1,5 montaj flanşlı, QUICKON somunlu, kablo çapları:				
6 mm ... 10 mm	1423976	1		
9 mm ... 14 mm	1423981	1		
6 mm ... 11 mm			1582559	1
9 mm ... 16 mm			1582563	1
<b>Panel geçiş</b> , montaj flanşlı, QUICKON somunsuz, bağlantı kafası:				
M20, IN=15 A				1403741
<b>Panel geçiş</b> , M25 x 1,5 montaj flanşlı, QUICKON somunsuz, kablo çapları:				
M25, IN=20 A			1423986	1
<b>QUICKON somun</b> , 2,5 mm <sup>2</sup> ye kadar bağlantılar için, kablo çapları:				1582567
6 mm ... 10 mm			1423993	1
9 mm ... 14 mm			1423994	1
6 mm ... 11 mm				1459663
9 mm ... 16 mm				1459647

# Montaj sistemleri

## QPD montaj sistemi 2,5 mm<sup>2</sup>

### Panel geçişler, 2,5 mm<sup>2</sup>, Push-in bağlantılı

- Kabloları bağlamak için cihazların açılmasına gerek yoktur
- Erişimi zor cihazlarda bile kullanıcı dostu bağlantı
- Dahili Push-in bağlantıda tek telli kablolar basitçe soyulur ve yuvaya takılır
- Dokunma emniyeti, DIN EN 50274 ile uyumlu
- Gri renk versiyonları da mevcuttur



QUICKON somunlu



QUICKON somunsuz

	Teknik veriler		Teknik veriler	
	3+PE-pin	4+PE pin	3+PE-pin	
Genel veriler				
Koruma sınıfı	IP66 / IP68 / IP69K		IP66 / IP68 / IP69K	
Elektriksel veriler				
Nominal gerilim (III/3)	690 V		690 V	
Nominal darbe gerilimi	6 kV		6 kV	
Nominal akım	20 A		20 A	
Darbe gerilim kategorisi / Kirlilik sınıfı	III / 3		III / 3	
Malzeme verileri				
Muhafaza malzemesi	PA		PA	
Kontak malzemesi	Cu		Cu	
UL 94'e uygun yanmazlık sınıfı	V0		V0	
Mekanik veriler				
Darbe kategorisi	IK07		IK07	
Renk	siyah		siyah	
Konnektör bilgisi QUICKON bağlantı				
Damar izolasyonu	PVC/PE/TPE/kauçuk	PVC / PE / Kauçuk / TPE	PVC/PE/TPE/kauçuk	
Litz telinin yapısı/ en küçük tel çapı	VDE 0295 class 1 - 6 / min. 0,15 mm		VDE 0295 class 1 - 6 / min. 0,15 mm	
Bağlantı sıklığı	maks. 10		maks. 10	
İletken kesit alanı [mm <sup>2</sup> ] tek damarlı / çok damarlı	1 mm <sup>2</sup> ... 2,5 mm <sup>2</sup> / 1 mm <sup>2</sup> ... 2,5 mm <sup>2</sup>		1 mm <sup>2</sup> ... 2,5 mm <sup>2</sup> / 1 mm <sup>2</sup> ... 2,5 mm <sup>2</sup>	
İletken kesit alanı [AWG]	16 ... 14		16 ... 14	
Sıcaklık verileri				
Ortam sıcaklığı (çalışma)	-40 °C ... 100 °C		-40 °C ... 100 °C	
İletken takılıken sıcaklık	-5 °C ... 50 °C		-5 °C ... 50 °C	
	Sipariş verileri		Sipariş verileri	
Tanım	Sipariş No.	Adet / Paket	Sipariş No.	Adet / Paket
	3+PE-pin		4+PE pin	
<b>Panel geçiş, M25 x 1,5 montaj flanşlı, QUICKON somunlu, kablo çapları:</b>				
6 mm ... 10 mm	1423977	1		
9 mm ... 14 mm	1423982	1		
6 mm ... 11 mm			1411432	1
9 mm ... 16 mm			1411433	1
<b>Panel geçiş, M25 x 1,5 montaj flanşlı, QUICKON somunsuz, kablo çapları:</b>				
			1423985	1
<b>QUICKON somun, 2,5 mm<sup>2</sup>ye kadar bağlantılar için, kablo çapları:</b>				
6 mm ... 10 mm			1423993	1
9 mm ... 14 mm			1423994	1

## Konnektör, 2,5 mm<sup>2</sup>

- Kapasitif PE kontaklı
- QUICKON bağlantı ile uyumlu
- Benzer konnektörlerle karışmaması için iki kırmızı kodlama profili kullanılarak kodlanabilir
- Dokunma emniyeti, DIN EN 50274 ile uyumlu
- Gri renk versiyonları da mevcuttur
- SPEEDCON hızlı kilitlemeli sistem



gri vida kilitlemeli

### Teknik veriler

#### 4+PE pin

Genel veriler	
Koruma sınıfı	IP66 / IP68 / IP69K
Elektriksel veriler	
Nominal gerilim (III/3)	690 V
Nominal darbe gerilimi	6 kV
Nominal akım	20 A
Darbe gerilim kategorisi / Kirlilik sınıfı	III / 3
Malzeme verileri	
Muhafaza malzemesi	PA
Kontakt malzemesi	Cu
Kontakt yüzey malzemesi	gümüş kaplamalı
UL 94'e uygun yanmazlık sınıfı	V0
Darbe kategorisi	IK07
Renk	siyah
Konnektör bilgisi QUICKON bağlantı	
Damar izolasyonu	PVC/PE/TPE/kauçuk
Litz telinin yapısı/ en küçük tel çapı	VDE 0295 class 1 - 6 / min. 0,15 mm
Bağlantı sıklığı	10
İletken kesit alanı [mm <sup>2</sup> ] tek damarlı / çok damarlı	1 mm <sup>2</sup> ... 2,5 mm <sup>2</sup> / 1 mm <sup>2</sup> ... 2,5 mm <sup>2</sup>
İletken kesit alanı [AWG]	16 ... 14
Sıcaklık verileri	
Ortam sıcaklığı (çalışma)	-40 °C ... 100 °C
İletken takılıken sıcaklık	-5 °C ... 50 °C

### Sipariş verileri

Tanım	Tip	Sipariş No.	Adet / Paket
<b>Konnektörler</b> , kablo çapları için:			
6 mm ... 11 mm	QPD P 4PE2,5 6-11 TL BK	1039563	1
9 mm ... 16 mm	QPD P 4PE2,5 9-16 TL BK	1039561	1

# Montaj sistemleri

## QPD montaj sistemi 2,5 mm<sup>2</sup>

### Aksesuarlar

- Etiketler ① H- ve T-dağıtıcının ortasına yapıştırılabilir
- Kırmızı sızdırmaz fişler ② QUICKON somunlarına kolayca takılır ve sıkıca vidalandığında sızdırmazlık sağlarlar
- Tespit kordonlu koruma kapakları ③ daha sonra bir konnektör (örneğin) takılacak açık QUICKON kubbelerini kapatmak için kullanılır
- Kilitleme somunları, ④ pano geçişlerini özel vida dişlerini barındıramayan ince panellere tespit etmek için
- İzolasyon kovani ⑤, 4,8 mm spade bağlantılar için
- Koruma kapakları ⑥, açık QUICKON kubbesine bağlamak için
- Koruma kapakları ⑦, önden konnektöre tespit etmek için
- Düz soket anahtarları ⑧ ile QUICKON somunlar kolay ve emniyetli bir şekilde sıkılır
- Kırmızı kodlama profilleri ⑨ QPD konnektörlerin birbirlerine karışmalarını önlemek için. QUICKON kubbesine ve ön taraftaki konnektöre kolayca takılabilir. Bir ok ile işaretli olup simetrik şekilde olduklarından dört farklı pozisyona monte edilebilirler.
- AS-i contalar ⑩ 1 veya 2 AS-i kablosu bağlamak için
- Alüminyum ekranlama bantı ⑪ örgülü ekranın ayrılmasını önler ve temiz bir ekran bağlantısı sağlar



		Sipariş verileri		
Tanım		Tip	Sipariş No.	Adet / Paket
<b>Etiketler</b> , H- ve T-dağıtıcılar için ①	Plotter ile yazım ve kazıma için Termal transfer yazıcısıyla yazılabilir	<b>GPE 13X 9 WH</b> <b>EMLP (13X9)R</b>	<b>0806932</b> <b>0819453</b>	10 1
<b>Kapak</b> , birçok conta ve kablo rakorundaki kullanılmayan montaj deliklerini kapatmak için ②	Ø 10 mm Ø 14 mm	<b>SEALING PLUG 10X16 RD</b> <b>SEALING PLUG 14X22 RD</b>	<b>1400284</b> <b>1400270</b>	10 10
<b>Koruma kapağı</b> , panel geçişler için, kapalı, IP68 ③	1,5 mm <sup>2</sup> , 5-pinli / 2,5 mm <sup>2</sup> , 4-pinli / siyah	<b>QPD QSK BK 5X1,5 FS</b>	<b>1414728</b>	1
	2,5 mm <sup>2</sup> , 5-pinli / gri 2,5 mm <sup>2</sup> , 5-pinli / siyah	<b>QPD QSK GY 5X2,5 FS</b> <b>QPD QSK BK 5X2,5 FS</b>	<b>1404526</b> <b>1404525</b>	1 1
<b>Karşit somun</b> , (plastik), kontak taşıyıcıyı cihazın içinden kilitlemek için ④	M20 / pense ölçüsü 26 / siyah M25 / pense ölçüsü 32 / siyah	<b>Q-MU-M20 BK</b> <b>Q-MU M25</b>	<b>1586099</b> <b>1640715</b>	25 25
<b>İzolasyon kılıfı</b> , 4,8 mm geçmeli kovanlar için darbe koruması; önce iletkenden geçirin ⑤		<b>PT/FS 4,8</b>	<b>1670497</b>	25
<b>Koruma kapağı</b> , QUICKON bağlantı için, IP50 ⑥	1,5 mm <sup>2</sup> , 5-pinli / 2,5 mm <sup>2</sup> , 4-pinli 2,5 mm <sup>2</sup> , 5-pinli	<b>QPD QSK 5X1,5</b> <b>QPD QSK 5X2,5</b>	<b>1414758</b> <b>1404528</b>	10 10
<b>Koruma kapağı</b> , konnektörler için, IP50 ⑦	1,5 mm <sup>2</sup> , 5-pinli / 2,5 mm <sup>2</sup> , 4-pinli 2,5 mm <sup>2</sup> , 5-pinli	<b>QPD PSK 5X1,5</b> <b>QPD PSK 5X2,5</b>	<b>1414759</b> <b>1404529</b>	10 10
<b>Düz soket anahtarı</b> , QUICKON somunlar ve panel geçişleri için ⑧	1,5 mm <sup>2</sup> , 5-pinli / 2,5 mm <sup>2</sup> , 4-pinli / anahtar ölçüsü 22 mm	<b>QSS 22</b>	<b>1670206</b>	1
	2,5 mm <sup>2</sup> , 5-pinli / anahtar ölçüsü 27 mm	<b>QSS 27</b>	<b>1670646</b>	1
<b>Kodlama profili</b> , konnektöre ve QUICKON kubbesine takmak için ⑨		<b>CP QPD 4X2,5</b> <b>CP-QPD 5X2,5</b>	<b>1425950</b> <b>1404530</b>	10 10
<b>Ara conta:</b> ⑩	Bir AS-i kablo İki AS-i kablo	<b>KV-DI-PG16-1XASI</b> <b>KV-DI-PG16-2XASI</b>	<b>1582462</b> <b>1582464</b>	10 10
<b>Ekranlama bantı</b> , ekranlı QPD versiyonları için ⑪		<b>ALU-SB</b>	<b>1404531</b>	100



H-dağıtıcı, 6,0 mm<sup>2</sup>

- Kesintisiz ana kablolu bir H dağıtıcı olarak kullanılabilir
- Bir yıldız dağıtıcı olarak kullanılabilir
- Test bağlantılı bir Y dağıtıcı olarak kullanılabilir
- Dokunma emniyeti, DIN EN 50274 ile uyumlu
- Gri renk versiyonları da mevcuttur



dört QUICKON somunlu



QUICKON somunsuz



## Teknik veriler

## 4+PE pin

Genel veriler	
Koruma sınıfı	IP66 / IP68 / IP69K
Elektriksel veriler	
Nominal gerilim (III/3)	690 V
Nominal darbe gerilimi	6 kV
Nominal akım	40 A
Darbe gerilim kategorisi / Kirlilik sınıfı	III / 3
Malzeme verileri	
Muhafaza malzemesi	PA
Kontak malzemesi	Cu
UL 94'e uygun yanmazlık sınıfı	V0
Mekanik veriler	
Darbe kategorisi	IK07
Renk	siyah
Konnektör bilgisi QUICKON bağlantı	
Damar izolasyonu	PVC/PE/TPE/kauçuk
Litz telinin yapısı/ en küçük tel çapı	VDE 0295 class 1 - 6 / min. 0,15 mm
Bağlantı sıklığı	maks. 10
İletken kesit alanı [mm <sup>2</sup> ] tek damarlı / çok damarlı	2,5 mm <sup>2</sup> ... 6 mm <sup>2</sup> / 2,5 mm <sup>2</sup> ... 6 mm <sup>2</sup>
İletken kesit alanı [AWG]	14 ... 10
Sıcaklık verileri	
Ortam sıcaklığı (çalışma)	-40 °C ... 100 °C
İletken takılıken sıcaklık	-5 °C ... 50 °C

## Sipariş verileri

Tanım	Tip	Sipariş No.	Adet / Paket
H-dağıtıcı, dört QUICKON somunlu ve bir sızdırmaz civatalı, kablo çapları: 9 mm ... 14 mm 12 mm ... 20 mm	QPD H 4PE6,0 4X9-14 BK	1411422	1
	QPD H 4PE6,0 4X12-20 BK	1411425	1
H-dağıtıcı, QUICKON somunsuz			
QUICKON somun, 6,0 mm <sup>2</sup> 'ye kadar bağlantılar için, kablo çapı: 9 mm ... 14 mm 12 mm ... 20 mm			



## Teknik veriler

## 4+PE pin

Genel veriler	
Koruma sınıfı	IP66 / IP68 / IP69K
Elektriksel veriler	
Nominal gerilim (III/3)	690 V
Nominal darbe gerilimi	6 kV
Nominal akım	40 A
Darbe gerilim kategorisi / Kirlilik sınıfı	III / 3
Malzeme verileri	
Muhafaza malzemesi	PA
Kontak malzemesi	Cu
UL 94'e uygun yanmazlık sınıfı	V0
Mekanik veriler	
Darbe kategorisi	IK07
Renk	siyah
Konnektör bilgisi QUICKON bağlantı	
Damar izolasyonu	PVC/PE/TPE/kauçuk
Litz telinin yapısı/ en küçük tel çapı	VDE 0295 class 1 - 6 / min. 0,15 mm
Bağlantı sıklığı	maks. 10
İletken kesit alanı [mm <sup>2</sup> ] tek damarlı / çok damarlı	2,5 mm <sup>2</sup> ... 6 mm <sup>2</sup> / 2,5 mm <sup>2</sup> ... 6 mm <sup>2</sup>
İletken kesit alanı [AWG]	14 ... 10
Sıcaklık verileri	
Ortam sıcaklığı (çalışma)	-40 °C ... 100 °C
İletken takılıken sıcaklık	-5 °C ... 50 °C

## Sipariş verileri

Tanım	Tip	Sipariş No.	Adet / Paket
H-dağıtıcı, dört QUICKON somunlu ve bir sızdırmaz civatalı, kablo çapları: 9 mm ... 14 mm 12 mm ... 20 mm	QPD H 4PE6,0 BK	1411426	1
	QPD N 4PE6,0 9-14 BK	1410409	1
QUICKON somun, 6,0 mm <sup>2</sup> 'ye kadar bağlantılar için, kablo çapı: 9 mm ... 14 mm 12 mm ... 20 mm	QPD N 4PE6,0 12-20 BK	1410406	1

# Montaj sistemleri

## QPD montaj sistemi 6,0 mm<sup>2</sup>

### T-dağıtıcı, 6,0 mm<sup>2</sup>

- Kesintisiz ana kablolu bir T-dağıtıcı olarak kullanılabilir
- Dokunma emniyeti, DIN EN 50274 ile uyumlu
- Gri renk versiyonları da mevcuttur



Üç QUICKON somunlu



İki QUICKON somunlu



#### Teknik veriler

##### 4+PE pin

Genel veriler	
Koruma sınıfı	IP66 / IP68 / IP69K
Elektiriksel veriler	
Nominal gerilim (III/3)	690 V
Nominal darbe gerilimi	6 kV
Nominal akım	40 A
Darbe gerilim kategorisi / Kirlilik sınıfı	III / 3
Malzeme verileri	
Muhafaza malzemesi	PA
Kontak malzemesi	Cu
UL 94'e uygun yanmazlık sınıfı	V0
Mekanik veriler	
Darbe kategorisi	IK07
Renk	siyah
Konnektör bilgisi QUICKON bağlantı	
Damar izolasyonu	PVC/PE/TPE/kauçuk
Litz telinin yapısı/ en küçük tel çapı	VDE 0295 class 1 - 6 / min. 0,15 mm
Bağlantı sıklığı	maks. 10
İletken kesit alanı [mm <sup>2</sup> ] tek damarlı / çok damarlı	2,5 mm <sup>2</sup> ... 6 mm <sup>2</sup> / 2,5 mm <sup>2</sup> ... 6 mm <sup>2</sup>
İletken kesit alanı [AWG]	14 ... 10
Sıcaklık verileri	
Ortam sıcaklığı (çalışma)	-40 °C ... 100 °C
İletken takılıken sıcaklık	-5 °C ... 50 °C

#### Teknik veriler

##### 4+PE pin

Genel veriler	
Koruma sınıfı	IP66 / IP68 / IP69K
Elektiriksel veriler	
Nominal gerilim (III/3)	690 V
Nominal darbe gerilimi	6 kV
Nominal akım	40 A
Darbe gerilim kategorisi / Kirlilik sınıfı	III / 3
Malzeme verileri	
Muhafaza malzemesi	PA
Kontak malzemesi	Cu
UL 94'e uygun yanmazlık sınıfı	V0
Mekanik veriler	
Darbe kategorisi	IK07
Renk	siyah
Konnektör bilgisi QUICKON bağlantı	
Damar izolasyonu	PVC/PE/TPE/kauçuk
Litz telinin yapısı/ en küçük tel çapı	VDE 0295 class 1 - 6 / min. 0,15 mm
Bağlantı sıklığı	maks. 10
İletken kesit alanı [mm <sup>2</sup> ] tek damarlı / çok damarlı	2,5 mm <sup>2</sup> ... 6 mm <sup>2</sup> / 2,5 mm <sup>2</sup> ... 6 mm <sup>2</sup>
İletken kesit alanı [AWG]	14 ... 10
Sıcaklık verileri	
Ortam sıcaklığı (çalışma)	-40 °C ... 100 °C
İletken takılıken sıcaklık	-5 °C ... 50 °C

#### Sipariş verileri

Tanım	Tip	Sipariş No.	Adet / Paket
<b>T-dağıtıcı, üç QUICKON somunlu, kablo çapı:</b>			
9 mm ... 14 mm	<b>QPD T 4PE6,0 3X9-14 BK</b>	<b>1411414</b>	1
12 mm ... 20 mm	<b>QPD T 4PE6,0 3X12-20 BK</b>	<b>1411415</b>	1
<b>T-dağıtıcı, iki QUICKON somunlu, kablo çapı:</b>			
9 mm ... 14 mm			
12 mm ... 20 mm			
<b>QUICKON somun, 6,0 mm<sup>2</sup>ye kadar bağlantılar için, kablo çapı:</b>			
9 mm ... 14 mm			
12 mm ... 20 mm			

#### Sipariş verileri

Tanım	Tip	Sipariş No.	Adet / Paket
<b>T-dağıtıcı, üç QUICKON somunlu, kablo çapı:</b>			
9 mm ... 14 mm			
12 mm ... 20 mm			
<b>T-dağıtıcı, iki QUICKON somunlu, kablo çapı:</b>			
9 mm ... 14 mm	<b>QPD T 4PE6,0 2X9-14 BK</b>	<b>1411416</b>	1
12 mm ... 20 mm	<b>QPD T 4PE6,0 2X12-20 BK</b>	<b>1411417</b>	1
<b>QUICKON somun, 6,0 mm<sup>2</sup>ye kadar bağlantılar için, kablo çapı:</b>			
9 mm ... 14 mm	<b>QPD N 4PE6,0 9-14 BK</b>	<b>1410409</b>	1
12 mm ... 20 mm	<b>QPD N 4PE6,0 12-20 BK</b>	<b>1410406</b>	1

Kablo konnektörleri, 6,0 mm<sup>2</sup>

- Kolay kablo uzatmaları veya kablo onarımları
- Karşı uçtaki QUICKON bağlantılarının pozisyon işaretleri ve mekanik kodlaması farklıdır
- Burada QUICKON somun yerine 6,0 mm<sup>2</sup> konnektör kullanılabilir
- Gri renk versiyonları da mevcuttur



İki QUICKON somunlu



Bir QUICKON somunlu



## Teknik veriler

## 4+PE pin

Genel veriler	
Koruma sınıfı	IP66 / IP68 / IP69K
Elektriksel veriler	
Nominal gerilim (III/3)	690 V
Nominal darbe gerilimi	6 kV
Nominal akım	40 A
Darbe gerilim kategorisi / Kirlilik sınıfı	III / 3
Malzeme verileri	
Muhafaza malzemesi	PA
Kontakt malzemesi	Cu
UL 94'e uygun yanmazlık sınıfı	V0
Mekanik veriler	
Darbe kategorisi	IK07
Renk	siyah
Konnektör bilgisi QUICKON bağlantı	
Damar izolasyonu	PVC/PE/TPE/kauçuk
Litz telinin yapısı/ en küçük tel çapı	VDE 0295 class 1 - 6 / min. 0,15 mm
Bağlantı sıklığı	maks. 10
İletken kesit alanı [mm <sup>2</sup> ] tek damarlı / çok damarlı	2,5 mm <sup>2</sup> ... 6 mm <sup>2</sup> / 2,5 mm <sup>2</sup> ... 6 mm <sup>2</sup>
İletken kesit alanı [AWG]	14 ... 10
Sıcaklık verileri	
Ortam sıcaklığı (çalışma)	-40 °C ... 100 °C
İletken takılıyken sıcaklık	-5 °C ... 50 °C

## Sipariş verileri

Tanım	Tip	Sipariş No.	Adet / Paket
<b>Kablo konnektörü, iki QUICKON somunlu, kablo çapı:</b>			
9 mm ... 14 mm	QPD C 4PE6,0 2X9-14 BK	1410410	1
12 mm ... 20 mm	QPD C 4PE6,0 2X12-20 BK	1410412	1
<b>Kablo konnektörü, bir QUICKON somunlu, kablo çapı:</b>			
9 mm ... 14 mm			
12 mm ... 20 mm			
<b>QUICKON somun, 6,0 mm<sup>2</sup>'ye kadar bağlantılar için, kablo çapı:</b>			
9 mm ... 14 mm			
12 mm ... 20 mm			



## Teknik veriler

## 4+PE pin

Genel veriler	
Koruma sınıfı	IP66 / IP68 / IP69K
Elektriksel veriler	
Nominal gerilim (III/3)	690 V
Nominal darbe gerilimi	6 kV
Nominal akım	40 A
Darbe gerilim kategorisi / Kirlilik sınıfı	III / 3
Malzeme verileri	
Muhafaza malzemesi	PA
Kontakt malzemesi	Cu
UL 94'e uygun yanmazlık sınıfı	V0
Mekanik veriler	
Darbe kategorisi	IK07
Renk	siyah
Konnektör bilgisi QUICKON bağlantı	
Damar izolasyonu	PVC/PE/TPE/kauçuk
Litz telinin yapısı/ en küçük tel çapı	VDE 0295 class 1 - 6 / min. 0,15 mm
Bağlantı sıklığı	maks. 10
İletken kesit alanı [mm <sup>2</sup> ] tek damarlı / çok damarlı	2,5 mm <sup>2</sup> ... 6 mm <sup>2</sup> / 2,5 mm <sup>2</sup> ... 6 mm <sup>2</sup>
İletken kesit alanı [AWG]	14 ... 10
Sıcaklık verileri	
Ortam sıcaklığı (çalışma)	-40 °C ... 100 °C
İletken takılıyken sıcaklık	-5 °C ... 50 °C

## Sipariş verileri

Tanım	Tip	Sipariş No.	Adet / Paket
<b>Kablo konnektörü, bir QUICKON somunlu, kablo çapı:</b>			
9 mm ... 14 mm	QPD C 4PE6,0 1X9-14 BK	1410415	1
12 mm ... 20 mm	QPD C 4PE6,0 1X12-20 BK	1410416	1
<b>QUICKON somun, 6,0 mm<sup>2</sup>'ye kadar bağlantılar için, kablo çapı:</b>			
9 mm ... 14 mm	QPD N 4PE6,0 9-14 BK	1410409	1
12 mm ... 20 mm	QPD N 4PE6,0 12-20 BK	1410406	1

# Montaj sistemleri

## QPD montaj sistemi 6,0 mm<sup>2</sup>

### Panel geçişler, 6,0 mm<sup>2</sup>

- Kabloları bağlamak için cihazların açılmasına gerek yoktur
- Erişimi zor cihazlarda bile kullanıcı dostu bağlantı
- Dokunma emniyeti, DIN EN 50274 ile uyumlu
- Gri renk versiyonları da mevcuttur



Bir QUICKON somunlu



QUICKON somunsuz



Teknik veriler	
4+PE pin	
IP66 / IP68 / IP69K	
Genel veriler	
Koruma sınıfı	IP66 / IP68 / IP69K
Elektriksel veriler	
Nominal gerilim (III/3)	690 V
Nominal darbe gerilimi	6 kV
Nominal akım	40 A
Darbe gerilim kategorisi / Kirlilik sınıfı	III / 3
Malzeme verileri	
Muhafaza malzemesi	PA
Kontak malzemesi	Cu
UL 94'e uygun yanmazlık sınıfı	V0
Mekanik veriler	
Darbe kategorisi	IK07
Renk	siyah
Konnektör bilgisi QUICKON bağlantı	
Damar izolasyonu	PVC/PE/TPE/kauçuk
Litz telinin yapısı/ en küçük tel çapı	VDE 0295 class 1 - 6 / min. 0,15 mm
Bağlantı sıklığı	maks. 10
İletken kesit alanı [mm <sup>2</sup> ] tek damarlı / çok damarlı	2,5 mm <sup>2</sup> ... 6 mm <sup>2</sup> / 2,5 mm <sup>2</sup> ... 6 mm <sup>2</sup>
İletken kesit alanı [AWG]	14 ... 10
Sıcaklık verileri	
Ortam sıcaklığı (çalışma)	-40 °C ... 100 °C
İletken takılıken sıcaklık	-5 °C ... 50 °C



Teknik veriler	
4+PE pin	
IP66 / IP68 / IP69K	
Genel veriler	
Koruma sınıfı	IP66 / IP68 / IP69K
Elektriksel veriler	
Nominal gerilim (III/3)	690 V
Nominal darbe gerilimi	6 kV
Nominal akım	40 A
Darbe gerilim kategorisi / Kirlilik sınıfı	III / 3
Malzeme verileri	
Muhafaza malzemesi	PA
Kontak malzemesi	Cu
UL 94'e uygun yanmazlık sınıfı	V0
Mekanik veriler	
Darbe kategorisi	IK07
Renk	siyah
Konnektör bilgisi QUICKON bağlantı	
Damar izolasyonu	PVC/PE/TPE/kauçuk
Litz telinin yapısı/ en küçük tel çapı	VDE 0295 class 1 - 6 / min. 0,15 mm
Bağlantı sıklığı	maks. 10
İletken kesit alanı [mm <sup>2</sup> ] tek damarlı / çok damarlı	2,5 mm <sup>2</sup> ... 6 mm <sup>2</sup> / 2,5 mm <sup>2</sup> ... 6 mm <sup>2</sup>
İletken kesit alanı [AWG]	14 ... 10
Sıcaklık verileri	
Ortam sıcaklığı (çalışma)	-40 °C ... 100 °C
İletken takılıken sıcaklık	-5 °C ... 50 °C

### Sipariş verileri

Tanım	Kablo uzunluğu
<b>Panel geçiş</b> , M25 x 1,5 montaj flanşlı, <b>bir</b> QUICKON somunlu, kablo çapı:	
9 mm ... 14 mm	0,5 m
9 mm ... 14 mm	1 m
12 mm ... 20 mm	0,5 m
12 mm ... 20 mm	1 m
<b>Panel geçiş</b> , M25 x 1,5 montaj flanşlı, <b>QUICKON somunsuz</b> , kablo çapları:	0,5 m
	1 m
<b>QUICKON somun</b> , 6,0 mm <sup>2</sup> 'ye kadar bağlantılar için, kablo çapı:	
9 mm ... 14 mm	
12 mm ... 20 mm	

Tip	Sipariş No.	Adet / Paket
QPD W 4PE6,0 9-14 M25 0,5 BK	1410392	1
QPD W 4PE6,0 9-14 M25 1,0 BK	1410393	1
QPD W 4PE6,0 12-20 M25 0,5 BK	1410394	1
QPD W 4PE6,0 12-20 M25 1,0 BK	1410395	1

### Sipariş verileri

Tip	Sipariş No.	Adet / Paket
QPD W 4PE6,0 M25 0,5 BK	1410396	1
QPD W 4PE6,0 M25 1,0 BK	1410397	1
QPD N 4PE6,0 9-14 BK	1410409	1
QPD N 4PE6,0 12-20 BK	1410406	1

**Konnektör, 6,0 mm<sup>2</sup>**

- Kapasitif PE kontaklı
- QUICKON bağlantı ile uyumlu
- Benzer konnektörlerle karışmaması için iki kırmızı kodlama profili kullanılarak kodlanabilir
- Dokunma emniyeti, DIN EN 50274 ile uyumlu
- Gri renk versiyonları da mevcuttur
- SPEEDCON hızlı kilitlemeli sistem



gri vida kilitlemeli

**Teknik veriler****4+PE pin**

Genel veriler	
Koruma sınıfı	IP66 / IP68 / IP69K
Elektriksel veriler	
Nominal gerilim (III/3)	690 V
Nominal darbe gerilimi	6 kV
Nominal akım	40 A
Darbe gerilim kategorisi / Kirlilik sınıfı	III / 3
Malzeme verileri	
Muhafaza malzemesi	PA
Kontakt malzemesi	Cu
Kontakt yüzey malzemesi	gümüş kaplamalı
UL 94'e uygun yanmazlık sınıfı	V0
Darbe kategorisi	IK07
Renk	siyah
Konnektör bilgisi QUICKON bağlantı	
Damar izolasyonu	PVC/PE/TPE/kauçuk
Litz telinin yapısı/ en küçük tel çapı	VDE 0295 class 1 - 6 / min. 0,15 mm
Bağlantı sıklığı	10
İletken kesit alanı [mm <sup>2</sup> ] tek damarlı / çok damarlı	2,5 mm <sup>2</sup> ... 6 mm <sup>2</sup> / 2,5 mm <sup>2</sup> ... 6 mm <sup>2</sup>
İletken kesit alanı [AWG]	14 ... 10
Sıcaklık verileri	
Ortam sıcaklığı (çalışma)	-40 °C ... 100 °C
İletken takılıyken sıcaklık	-5 °C ... 50 °C

**Sipariş verileri**

Tanım	Tip	Sipariş No.	Adet / Paket
<b>Konnektörler, kablo çapları için:</b>			
9 mm ... 14 mm	QPD P 4PE6,0 9-14 TL BK	1039564	1
12 mm ... 20 mm	QPD P 4PE6,0 12-20 TL BK	1039565	1

# Montaj sistemleri

## QPD montaj sistemi 6,0 mm<sup>2</sup>

### Aksesuarlar

- Etiketler ① H- ve T-dağıtıcının ortasına yapıştırılabilir
- Kırmızı sızdırmaz fişler ② QUICKON somunlarına kolayca takılır ve sıkıca vidalandığında sızdırmazlık sağlarlar
- Tespit kordonlu koruma kapakları ③ daha sonra bir konektör (örneğin) takılacak açık QUICKON kubbelerini kapatmak için kullanılır
- Kilitleme somunları, ④ pano geçişlerini özel vida dişlerini barındıramayan ince panellere tespit etmek için
- İzolasyon kovani ⑤, 4,8 mm spade bağlantılar için
- Koruma kapakları ⑥, açık QUICKON kubbesine bağlamak için
- Koruma kapakları ⑦, önden konektöre tespit etmek için
- Kırmızı kodlama profilleri ⑧ QPD konektörlerin birbirlerine karışmasını önlemek için. QUICKON kubbesine ve ön taraftaki konektöre kolayca takılabilir. Bir ok ile işaretli olup simetrik şekilde olduklarından dört farklı pozisyona monte edilebilirler.
- Alüminyum ekranlama bantı ⑨ örgülü ekranın ayrılmasını önler ve temiz bir ekran bağlantısı sağlar



Sipariş verileri			
Tanım	Tip	Sipariş No.	Adet / Paket
<b>Etiketler</b> , H- ve T-dağıtıcılar için ①			
Plotter ile yazım ve kazıma için Termal transfer yazıcısıyla yazılabilir	<b>GPE 13X 9 WH</b> <b>EMLP (13X9)R</b>	<b>0806932</b> <b>0819453</b>	10 1
<b>Kapak</b> , birçok conta ve kablo rakorundaki kullanılmayan montaj deliklerini kapatmak için ②			
Ø 10 mm Ø 14 mm	<b>SEALING PLUG 10X16 RD</b> <b>SEALING PLUG 14X22 RD</b>	<b>1400284</b> <b>1400270</b>	10 10
<b>Koruma kapağı</b> , kaptiv, IP68 ③			
6 mm <sup>2</sup> , 5-pinli / gri 6 mm <sup>2</sup> , 5-pinli / siyah	<b>QPD QSK GY 5X6,0 FS</b> <b>QPD QSK BK 5X6,0 FS</b>	<b>1411401</b> <b>1411400</b>	1 1
<b>Karşit somun</b> , (plastik), kontakt taşıyıcıyı cihazın içinden kilitlemek için ④			
M25 / pense ölçüsü 32 / siyah	<b>Q-MU M25</b>	<b>1640715</b>	25
<b>İzolasyon kılıfı</b> , 4,8 mm geçmeli kovanlar için darbe koruması; önce iletkenden geçirin ⑤			
<b>Koruma kapağı</b> , QUICKON bağlantı için, IP50 ⑥	<b>PT/FS 4,8</b>	<b>1670497</b>	25
6 mm <sup>2</sup> , 5-pinli <b>Koruma kapağı</b> , konektörler için, IP50 ⑦	<b>QPD QSK 5X6,0</b>	<b>1411403</b>	10
6 mm <sup>2</sup> , 5-pinli <b>Kodlama profili</b> ,konektöre ve QUICKON kubbesine takmak için ⑧	<b>QPD PSK 5X6,0</b>	<b>1411404</b>	10
<b>Ekranlama bantı</b> , ekranlı QPD versiyonları için ⑨	<b>CP-QPD 5X6,0</b>	<b>1411402</b>	10
	<b>ALU-SB</b>	<b>1404531</b>	100

Montajlı kablolar, 2,5 mm<sup>2</sup>

- İki QUICKON bağlantı arasındaki bağlantı kablosu
- Erişimi zor cihazlarda bile kullanıcı dostu bağlantı
- Dokunma emniyeti, DIN EN 50274 ile uyumlu
- Diğer versiyonlar talep üzerine temin edilir
- SPEEDCON hızlı kilitlemeli sistem



4+PE pin

EAC

## Teknik veriler

Genel veriler	
Koruma sınıfı	IP66 / IP68 / IP69K
Elektriksel veriler	
Nominal gerilim (III/3)	690 V
Nominal darbe gerilimi	6 kV
Nominal akım	20 A
Darbe gerilim kategorisi / Kirlilik sınıfı	III / 3
Malzeme verileri	
Muhafaza malzemesi	PA
Kontakt malzemesi	Cu
UL 94'e uygun yanmazlık sınıfı	V0
Mekanik veriler	
Darbe kategorisi	IK07
Renk	siyah
Konnektör bilgisi QUICKON bağlantı	
Damar izolasyonu	PVC/PE/TPE/kauçuk
Litz telinin yapısı/ en küçük tel çapı	VDE 0295 class 1 - 6 / min. 0,15 mm
Bağlantı sıklığı	maks. 10
İletken kesit alanı [mm <sup>2</sup> ] tek damarlı / çok damarlı	1 mm <sup>2</sup> ... 2,5 mm <sup>2</sup> / 1 mm <sup>2</sup> ... 2,5 mm <sup>2</sup>
İletken kesit alanı [AWG]	16 ... 14
Sıcaklık verileri	
Ortam sıcaklığı (çalışma)	-40 °C ... 100 °C
İletken takılıyken sıcaklık	-5 °C ... 50 °C

## Sipariş verileri

Tanım	Kablo uzunluğu	Tip	Sipariş No.	Adet / Paket
<b>Montajlı kablo</b>	1 m	QPD 5P/ 1,0-PVC/5P 5X2,5 BK	1408720	1
	3 m	QPD 5P/ 3,0-PVC/5P 5X2,5 BK	1408721	1
	5 m	QPD 5P/ 5,0-PVC/5P 5X2,5 BK	1408722	1
	10 m	QPD 5P/10,0-PVC/5P 5X2,5 BK	1408723	1





# Sanayi tipi konnektörler

## Her uygulama için doğru konnektör

HEAVYCON complete serisi sanayi tipi konnektörler en zor şartlarda arayüzlerinizi korur ve güvenli güç, sinyal ve veri iletimi sağlar. Toza, suya, titreşimlere ve mekanik zorlanmalara dayanıklıdır ve IP69K koruma sınıfı sağlar. İletken yüzeyler ve contactlar sayesinde tüm HEAVYCON metal muhafazalar "EMC uyumludur".

Muhafazaların üç serisini kombine ederek ve ilgili kontak ara parçalarıyla ihtiyacınıza uygun doğru geçmeli bağlantıyı oluşturabilirsiniz.

## Uyumlu bağlantı, esnek kombinasyon

Tüm muhafaza serileri standart panel deliklerine uyar. ADVANCE muhafazalar panel montaj flanşı kullanılarak saca direkt monte edilebilir. STANDARD ve EVO muhafazalar bilinen üreticilerin alüminyum muhafazalarıyla montaj ve bağlantı uyumludur. Böylece tüm komponentler kombine edilebilir, değiştirilebilir, genişletilebilir. Sabit pinli ve modüler kontak ara parçalarımızı tüm muhafazalarda kullanabilirsiniz.

## Her uygulama için doğru bağlantı teknolojisi

Farklı bağlantı teknolojili kontak ara parçaları sunuyoruz. Her konnektör muhafazası için sezgisel Push-in bağlantı teknolojili doğru kontak ara parçasını bulabilirsiniz.

**i** Web kodunuz: #0002

## HEAVYCON ürün gamına genel bakış

<b>HEAVYCON çapraz referans listesi</b>	<b>502</b>
<b>Kontak ara parçaları ve muhafazalar</b>	
<b>D7 ölçüsü</b>	
Kontak ara parçaları	504
Muhafaza	514
<b>D ölçüsü</b>	
Kontak ara parçaları	518
Muhafaza	524
<b>B ölçüsü</b>	
Kontak ara parçaları	534
Muhafaza	596
Konnektör setleri	646
<b>Kompakt seri</b>	
Kontak ara parçaları	648
Muhafaza	650
<b>Aksesuarlar</b>	654
<b>DUPLICON istiflenebilir güç dağıtımı</b>	<b>672</b>



#### **STANDARD konnektörler**

Konnektörlerin sağlam metal muhafazası kire, suya, titreşime ve mekanik yüklerle dayanıklıdır. STANDARD muhafazalar tek, çift veya merkezi kilitleme mandalıdır. Panel montaj tabanları, kutu montaj tabanları veya kuplaj muhafazaları gibi çeşitli taban destek elemanları mevcuttur.



#### **EVO konnektörler**

EVO konnektörler patentli EVO-Lock sistemiyle öne çıkar. Kablo çıkış yönünün montajda serbestçe seçilmesini sağlar. Gerekli muhafaza tipini %75'e kadar azaltır. EVO muhafazalar bilinen üreticilerin alüminyum muhafazalarıyla montaj ve bağlantı uyumludur. Standart pano deliklerine uyurlar.



#### **ADVANCE konnektörler**

Tipik pano montaj tabanını elimine ederek montaj ve malzeme maliyetlerinden tasarruf sağlayabilirsiniz. Vida kilitlemeli ADVANCE muhafazalar en zorlu gereksinimleri karşılar (agresif atmosfer ve hassas arayüzler gibi).



### Sabit pin sayılı kontak ara parçaları

Sabit pin sayılı ara parçalar çeşitli performans sınıflarında ve bağlantı teknolojilerinde temin edilir. Push-in veya QUICKON (IDC) hızlı bağlantı teknolojileri sayesinde kablo bağlantısı birkaç saniyede yapılır.



### Modüler kontak ara parçaları

Geniş ürün gamımız içinden uygulamanız için doğru modülleri kombine edin: HEAVYCON modüler sinyal, güç, data iletimi ve pnömatik uygulamalar için 50 kontak ara parçası içerir. Yenilikçi modül taşıyıcı çerçeve ve hızlı montaj sağlar.

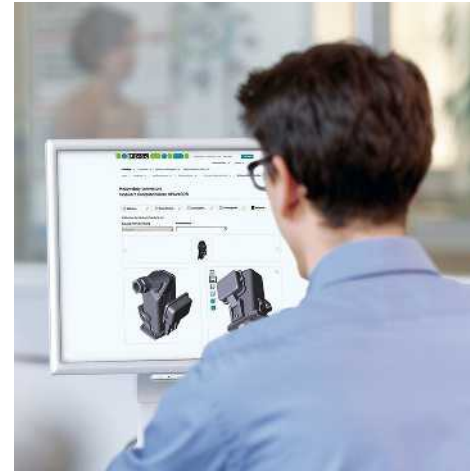

### Çevrimiçi ürün konfigüratörü

Online konfigüratörle konnektörlerinizi hızlı ve kolay yapılandırabilirsiniz. 3D görünüm ve sürükle & bırak seçim prosesini basitleştirir. Ürün listesi gönderilebilir, e-posta atılabilir veya doğrudan sipariş geçilebilir.

**i** Web kodunuz: #0003



### COM konnektörler

Kompakt tasarımları sayesinde, COM konnektörler yerden tasarruf sağlar ve otomasyon teknolojisinde merkezi olmayan yapıların kablolanması için uygundur. Kapsamlı ürün yelpazesi elektromanyetik parazitlere karşı yüksek güvenlik ve koruma sağlar.

## Web koduyla daha fazlasını keşfedin

Bu ürünlerle ilgili ayrıntılı bilgilere web sayfamızdan ulaşabilirsiniz.



Arama alanına # ve numaraları girin.



## Sanayi tipi konnektörler

### HEAVYCON ürün gamına genel bakış



HEAVYCON HPR ulaşım ve taşımacılık teknolojisi için geliştirilmiştir.

Kovan muhafaza, pano montaj tabanı ve kutu montaj tabanı demiryolu endüstrisinin yüksek gerekliliklerini karşılar ve titreşime dayanıklı olmalarını sağlar. İletken muhafaza yüzeyi elektromanyetik enterferans alanlarında çok yönlü koruma sağlar. Dolayısıyla veri, sinyal ve gücün güvenilir iletimini sağlarlar. IP68/IP69K koruma sınıflı HPR muhafazalar taşıyıcı gövdenin dışında da güvenle kullanılabilir. B, BB, BBB, DD, HV ve HS serisinin ilgili kontak ara parçaları ve modüler ara parçaların yanı sıra kare A serisi portföyü genişletir.

**B serisi**

B serisi HEAVYCON HPR muhafazaları dayanıklı vidalı kilitleme mekanizması kullanılarak kilitlenebilir. IEC 61373 / EN 50155'e göre titreşimlere ve darbelere dayanıklıdır.

**Kompakt D7 serisi**

HEAVYCON D7 muhafazalar kompakt tasarımda sinyal ve güç iletimi sağlar. Yeni D7 ölçülü HPR muhafazalar demiryolu uygulamaları için optimize edilmiştir.

**Titreşimden etkilenmeyen krimp bağlantı**

Krimp bağlantılı dayanıklı ve titreşimden etkilenmeyen kontak ara parçaları sinyal ve güç devrelerinin demiryolu taşıtlarına güvenilir iletilmesini sağlar. Kablo/krimp kontağı hızlı ve kolay şekilde sıkma penselerini kullanarak bağlayabilirsiniz.

**Kullanıcı dostu Push-in bağlantı**

Push-in bağlantı teknolojili kontak ara parçaları hızlı ve kolay kablo bağlantısı sağlar: kabloyu alet kullanmadan kolaylıkla bağlayın ve gaz geçirmez, titreşim ve darbelere dayanıklı bir bağlantı elde edin.

## Web koduyla daha fazlasını keşfedin

Bu ürünlerle ilgili ayrıntılı bilgilere web sayfamızdan ulaşabilirsiniz.



Arama alanına # ve numaraları girin.



# Sanayi tipi konektörler

## HEAVYCON çapraz referans listesi – kontak ara parçaları ve muhafazalar

Sistem çapraz referans listesi basit şekilde hangi kontak ara parçasının hangi muhafazayla eşleştiğini göstermektedir.

Üst sıra kontak ara parçasını pin sayısı, gerilim, akım ve bağlantı yöntemine göre tanımlar.

Kolonlardaki işaretler ilgili muhafaza ölçüsünü belirtmektedir.



Konfigüratörümüzü kullanarak HEAVYCON konektörleri hızlı ve kolay yapılandırın:

**i** Web kodunuz: #0003

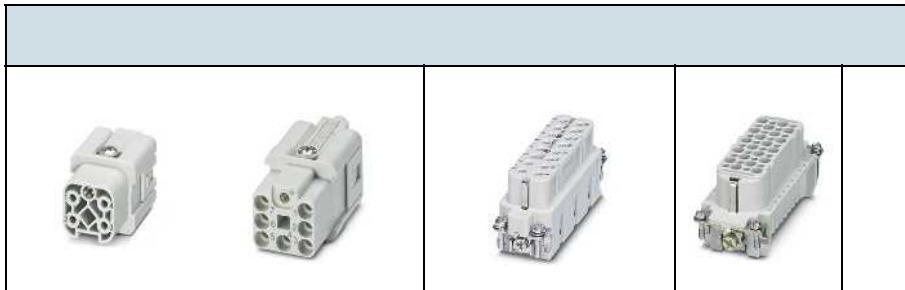

Seri	A		D		Q						A			D			D			
Pin sayısı	3	4	7	8	2	3	4	5	7	12	10	16	2x16	15	25	2x25	40	64	2x40	2x64
Muhafaza ölçüsü	D7		D7		D7						D15	D25	D50	D15	D25	D50	B16	B24	B32	B48
Nominal gerilim IEC [V]	230/400		250	50	400	400	830	230/400	400	400	250			250			250			
Nominal akım IEC [A]	24		10		40	40	40	24	10	10	20			10			10			
Nominal gerilim UL [V]	600	600	30	600	600	600	600	600	600	600	600			600			600			
Nominal akım UL [A]	16 - 24		12		50	50	50	24	17,5	15	16 - 19			10			10			

Bağlantı yöntemi	A		D		Q						A			D			D			
PT = Push-in	PT										PT									
UT = Vida	UT										UT									
CT = Krimp			CT		CT						CT			CT			CT			
Q = IDC / QUICKON	Q																			
A = Eksenel vida					A															
P = Pnömatik																				

Seri	A		D		Q						A			D			D			
Pin sayısı	3	4	7	8	2	3	4	5	7	12	10	16	2x16	15	25	2x25	40	64	2x40	2x64
Sayfa	504	504	506	506	510	510	510	508	506	506	518	520	520	522	522	522	534	534	534	534
Sayfa 514	•	•	•	•	•	•	•	•	•	•										
Sayfa 524											•			•						
Sayfa 528												•			•					
Sayfa 532													•			•				

### HEAVYCON muhafazalar

D7, D15 - D50, ve EVO D muhafazalar	D7		D15		D25		D50	

### EVO M1 kovan muhafazalar, pano montaj tabanları

STANDARD, EVO, ve ADVANCE muhafazalar	B6		B10		B16		B24		B32		B48	

Sayfa 595																				
Sayfa 596																				
Sayfa 602																				
Sayfa 616																	•			
Sayfa 630																		•		
Sayfa 644																			•	
Sayfa 645																				•

## HEAVYCON kontak ara parçaları

HEAVYCON kontak ara parçaları																											
DD						B						BB						BBB				HV			HS		M
24	42	72	108	2x72	2x108	6	10	16	24	2x16	2x24	10	18	32	46	2x32	2x46	40	64	2x40	2x64	3+2	6+2	10+2	6	12	Değişken
B6	B10	B16	B24	B32	B48	B6	B10	B16	B24	B32	B48	B6	B10	B16	B24	B32	B48	B16	B24	B32	B48	B10	B16	B24	B16	B32	B6 - B48
250						500						500						500				830			400/690		50 - 5000
10						16						16						16				16			41		5 - 200
600						600						600						600				600			600		30 - 600
10						10 - 16						16 - 20						16				16 - 21			35		5 - 146
						PT						PT										PT					PT
						UT																UT					UT
CT						CT						CT						CT				CT					CT
						Q																					A
																											P
DD						B						BB						BBB				HV			HS		M
24	42	72	108	2x72	2x108	6	10	16	24	2x16	2x24	10	18	32	46	2x32	2x46	40	64	2x40	2x64	3+2	6+2	10+2	6	2x6	Değişken
538	538	538	538	538	538	540	542	544	546	544	546	552	552	552	552	554	554	556	556	558	558	558	562	562	570		
																											•
•						•						•															•
	•						•						•									•					•
		•						•						•									•		•		•
			•						•						•									•			•
				•						•						•										•	•
					•						•						•										•

# Sanayi tipi konnektörler

## HEAVYCON D7 - kontak ara parçaları

### A3, A4 serisi

230 V / 400 V, 10 A ... 24 A

#### Bağlantı teknolojisi

- Push-in bağlantı
- Vidalı bağlantı
- İzolasyon kaydırmalı bağlantı

İlgili muhafazayı belirlemek için bkz çapraz referans listesi sayfa 502.

Notlar:
Aksesuarlar için bkz. sayfa 654
Kontak ara parçalarında IP67 mühürleme vidası vardır
Konnektörler sadece yüksüz/geriimsiz olarak takılabilir
1) Kablo ucu korumalı esnek kablolar için



Tip	Teknik veriler					
	① HC-A03-I-PT...	② HC-A03-I-UT...	③ HC-A3-...Q1,5-TFL-G-PA Kovan muhafaza	④ HC-A3-...Q1,5-KML-G-PA Geçiş muhafazası	⑤ HC-A04-I-PT...	⑥ HC-A04-I-UT...
Onaylar	UL ENEC	UL ENEC	UL ENEC	UL ENEC	UL ENEC	UL ENEC
IEC bilgisi						
Nominal akım, kontaklar (40°C'de)	[A] 10	24	10	10	10	24
Aşırı gerilim kategorisi	III	III	III	III	III	III
Kirillik sınıfı	3	3	3	3	3	3
Nominal gerilim (III/3) kontaklar	[V] 230 / 400	230 / 400	230 / 400	230 / 400	230 / 400	230 / 400
Nominal aşırı gerilim, kontaklar	[kV] 4	4	4	4	4	4
İletken kesiti	[mm²] 0,14 ... 1,5¹)	0,5 ... 2,5¹)	0,75 ... 1,5	0,75 ... 1,5	0,14 ... 1,5¹)	0,5 ... 2,5¹)
UL bilgisi						
Nominal gerilim	[V] 600	600	600	600	600	600
Nominal akım	[A] 17,5	24	10	10	16	24
İletken kesiti	AWG 16	14	18-16	18-16	16	14
CSA / cUL verileri						
Nominal gerilim	[V] 600	600	600	600	600	600
Nominal akım	[A] 15	18	10	10	14	18
İletken kesiti	AWG 16	14	18-16	18-16	16	14
Malzeme verileri						
Kontak taşıyıcı malzemesi	PC	PC	PA / PC	PA / PC	PC	PC
UL 94 göre yanmazlık sınıfı	V0	V0	V0	V0	V0	V0
Kontak malzemesi	-	Bakır alaşımı	Bakır alaşımı	Bakır alaşımı	-	Bakır alaşımı
Kontak yüzey malzemesi	Ag	Ag	Ag	Ag	Ag	Ag
Ortam şartları						
Ortam sıcaklık aralığı	[°C] -40 ... 125	-40 ... 125	-25 ... 80	-25 ... 80	-40 ... 125	-40 ... 125
Genel veriler						
Bağlantı yöntemi	Push-in bağlantı	Vidalı bağlantı	QUICKON bağlantı	QUICKON bağlantı	Push-in bağlantı	Vidalı bağlantı
Kablo soyma uzunluğu	[mm] 10	5	-	-	10	5
pin sayısı	3	3	3	3	4	4
Kontak numaralama	1 - 3	1 - 3	1 - 3	1 - 3	1 - 4	1 - 4
Takma/çekme çevrimleri	≥ 500	≥ 500	≥ 500	≥ 500	≥ 500	≥ 500

### Çalışma eğrileri

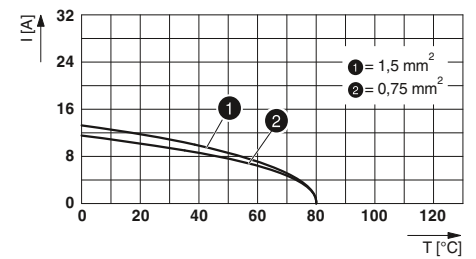
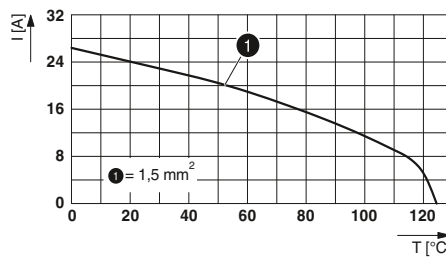
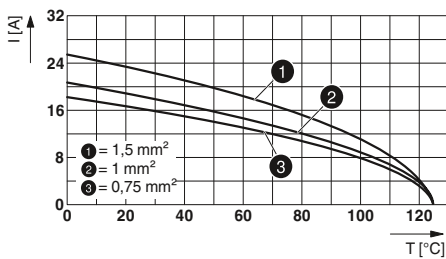



Tanım	pin	Numara	Boyut	Tip	Sipariş verileri		Adet / Paket	Ölçüler (mm)																																								
					Soket	Fiş																																										
Push-in bağlantı	3	1 - 3	D7	① HC-A03-I-PT...	1585265	1585252	1	<p>Boyutlu çizim: soket</p>																																								
Vidalı bağlantı	3	1 - 3	D7	② HC-A03-I-UT...	1585223	1585210	1	<p>Boyutlu çizim: pin</p>																																								
İzolasyon kaydırmalı bağlantı	3	1 - 3	D7	Kovan muhafaza ③ HC-A3-...Q1,5-TFL-G-PA	1641510	1641581	1	<table border="1"> <thead> <tr> <th></th> <th>a</th> <th>b</th> <th>c</th> <th>d</th> </tr> </thead> <tbody> <tr> <td>① Soket</td> <td>21</td> <td></td> <td>28,5</td> <td></td> </tr> <tr> <td>② Soket</td> <td>21</td> <td></td> <td>28</td> <td></td> </tr> <tr> <td>③ Soket</td> <td>26,5</td> <td></td> <td>66</td> <td></td> </tr> <tr> <td>④ Soket</td> <td>26,5</td> <td></td> <td>62,8</td> <td></td> </tr> <tr> <td>⑤ Soket</td> <td>21</td> <td></td> <td>33,5</td> <td></td> </tr> <tr> <td>⑥ Soket</td> <td>21</td> <td></td> <td>34</td> <td></td> </tr> <tr> <td>⑦ Soket</td> <td>21</td> <td></td> <td>28,5</td> <td></td> </tr> </tbody> </table>		a	b	c	d	① Soket	21		28,5		② Soket	21		28		③ Soket	26,5		66		④ Soket	26,5		62,8		⑤ Soket	21		33,5		⑥ Soket	21		34		⑦ Soket	21		28,5	
	a	b	c	d																																												
① Soket	21		28,5																																													
② Soket	21		28																																													
③ Soket	26,5		66																																													
④ Soket	26,5		62,8																																													
⑤ Soket	21		33,5																																													
⑥ Soket	21		34																																													
⑦ Soket	21		28,5																																													
İzolasyon kaydırmalı bağlantı	3	1 - 3	D7	Geçiş muhafazası ④ HC-A3-...Q1,5-KML-G-PA	1641617	1641604	1	<table border="1"> <thead> <tr> <th></th> <th>a</th> <th>b</th> <th>c</th> <th>d</th> </tr> </thead> <tbody> <tr> <td>① Soket</td> <td>21</td> <td></td> <td>28,5</td> <td></td> </tr> <tr> <td>② Soket</td> <td>21</td> <td></td> <td>28</td> <td></td> </tr> <tr> <td>③ Soket</td> <td>26,5</td> <td></td> <td>66</td> <td></td> </tr> <tr> <td>④ Soket</td> <td>26,5</td> <td></td> <td>62,8</td> <td></td> </tr> <tr> <td>⑤ Soket</td> <td>21</td> <td></td> <td>33,5</td> <td></td> </tr> <tr> <td>⑥ Soket</td> <td>21</td> <td></td> <td>34</td> <td></td> </tr> <tr> <td>⑦ Soket</td> <td>21</td> <td></td> <td>28,5</td> <td></td> </tr> </tbody> </table>		a	b	c	d	① Soket	21		28,5		② Soket	21		28		③ Soket	26,5		66		④ Soket	26,5		62,8		⑤ Soket	21		33,5		⑥ Soket	21		34		⑦ Soket	21		28,5	
	a	b	c	d																																												
① Soket	21		28,5																																													
② Soket	21		28																																													
③ Soket	26,5		66																																													
④ Soket	26,5		62,8																																													
⑤ Soket	21		33,5																																													
⑥ Soket	21		34																																													
⑦ Soket	21		28,5																																													
Push-in bağlantı	4	1 - 4	D7	⑤ HC-A04-I-PT...	1585281	1585278	1	<table border="1"> <thead> <tr> <th></th> <th>a</th> <th>b</th> <th>c</th> <th>d</th> </tr> </thead> <tbody> <tr> <td>① Soket</td> <td>21</td> <td></td> <td>28,5</td> <td></td> </tr> <tr> <td>② Soket</td> <td>21</td> <td></td> <td>28</td> <td></td> </tr> <tr> <td>③ Soket</td> <td>26,5</td> <td></td> <td>66</td> <td></td> </tr> <tr> <td>④ Soket</td> <td>26,5</td> <td></td> <td>62,8</td> <td></td> </tr> <tr> <td>⑤ Soket</td> <td>21</td> <td></td> <td>33,5</td> <td></td> </tr> <tr> <td>⑥ Soket</td> <td>21</td> <td></td> <td>34</td> <td></td> </tr> <tr> <td>⑦ Soket</td> <td>21</td> <td></td> <td>28,5</td> <td></td> </tr> </tbody> </table>		a	b	c	d	① Soket	21		28,5		② Soket	21		28		③ Soket	26,5		66		④ Soket	26,5		62,8		⑤ Soket	21		33,5		⑥ Soket	21		34		⑦ Soket	21		28,5	
	a	b	c	d																																												
① Soket	21		28,5																																													
② Soket	21		28																																													
③ Soket	26,5		66																																													
④ Soket	26,5		62,8																																													
⑤ Soket	21		33,5																																													
⑥ Soket	21		34																																													
⑦ Soket	21		28,5																																													
Vidalı bağlantı	4	1 - 4	D7	⑥ HC-A04-I-UT...	1585249	1585236	1	<table border="1"> <thead> <tr> <th></th> <th>a</th> <th>b</th> <th>c</th> <th>d</th> </tr> </thead> <tbody> <tr> <td>① Soket</td> <td>21</td> <td></td> <td>28,5</td> <td></td> </tr> <tr> <td>② Soket</td> <td>21</td> <td></td> <td>28</td> <td></td> </tr> <tr> <td>③ Soket</td> <td>26,5</td> <td></td> <td>66</td> <td></td> </tr> <tr> <td>④ Soket</td> <td>26,5</td> <td></td> <td>62,8</td> <td></td> </tr> <tr> <td>⑤ Soket</td> <td>21</td> <td></td> <td>33,5</td> <td></td> </tr> <tr> <td>⑥ Soket</td> <td>21</td> <td></td> <td>34</td> <td></td> </tr> <tr> <td>⑦ Soket</td> <td>21</td> <td></td> <td>28,5</td> <td></td> </tr> </tbody> </table>		a	b	c	d	① Soket	21		28,5		② Soket	21		28		③ Soket	26,5		66		④ Soket	26,5		62,8		⑤ Soket	21		33,5		⑥ Soket	21		34		⑦ Soket	21		28,5	
	a	b	c	d																																												
① Soket	21		28,5																																													
② Soket	21		28																																													
③ Soket	26,5		66																																													
④ Soket	26,5		62,8																																													
⑤ Soket	21		33,5																																													
⑥ Soket	21		34																																													
⑦ Soket	21		28,5																																													

## Aksesuarlar

Kodlama profili  
Sayfa 656Yedek mühürleme vidası  
Sayfa 663

# Sanayi tipi konnektörler

## HEAVYCON D7 - kontak ara parçaları

### D7, D8, Q7, Q12 serisi

50 V ... 400 V, 10 A

Bağlantı teknolojisi  
– Krimp bağlantı CK 1,6

İlgili muhafazayı belirlemek için bkz çapraz referans listesi sayfa 502.

Notlar:
Aksesuarlar için bkz. sayfa 654
Krimp kontakları ayrı olarak sipariş edin
Konnektörler sadece yüksüz/gerilimsiz olarak takılabilir
1) Yalnızca plastik muhafazalar için



Tip	Teknik veriler			
	① HC-D 7-I-CT...	② HC-D 8-I-CT...	③ HC-Q07-I-CT...	④ HC-Q12-I-CT...
Onaylar	CE ENEC UL	CE ENEC UL	CE ENEC UL	CE ENEC UL
IEC bilgisi				
Nominal akım, kontaklar (40°C'de)	10	10	10	10
Aşırı gerilim kategorisi	III	III	III	III
Kirillik sınıfı	3	3	3	3
Nominal gerilim (III/3) kontaklar	250 <sup>1)</sup>	50	400	400
Nominal aşırı gerilim, kontaklar	4	0,8	6	6
iletken kesiti	[mm <sup>2</sup> ]	0,14 ... 2,5	0,14 ... 2,5	0,14 ... 2,5
UL bilgisi				
Nominal gerilim	[V]	600	600	600
Nominal akım	[A]	12	12	17,5
iletken kesiti	AWG	14	14	14
CSA / cUL verileri				
Nominal gerilim	[V]	600	600	600
Nominal akım	[A]	10	10	13,5
iletken kesiti	AWG	14	14	14
Malzeme verileri				
Kontakt taşıyıcı malzemesi	PC	PC	PC	PC
UL 94 göre yanmazlık sınıfı	V0	V0	V0	V0
Kontakt malzemesi	Bakır alaşımı	Bakır alaşımı	Bakır alaşımı	Bakır alaşımı
Kontakt yüzey malzemesi	Ag (Au alternatifi)	Ag (Au alternatifi)	Ag (Au alternatifi)	Ag (Au alternatifi)
Sıcaklık verileri				
Ortam sıcaklık aralığı	[°C]	-40 ... 125	-40 ... 125	-40 ... 125
Genel veriler				
Bağlantı yöntemi	Krimp bağlantı	Krimp bağlantı	Krimp bağlantı	Krimp bağlantı
Kablo soyma uzunluğu	[mm]	8	8	8
pin sayısı		7	8	12
Kontakt numaralama		1 - 7	1 - 8	1 - 12
Takma/çekme çevrimleri		≥ 500	≥ 500	≥ 500

### Çalışma eğrileri

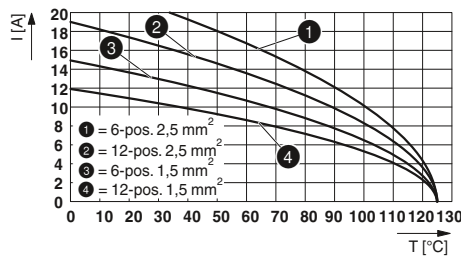
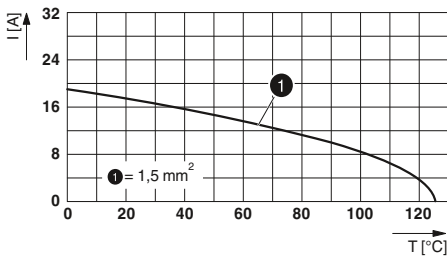

Tanım	pin	Numara	Boyut	Sipariş verileri			Adet / Paket	Ölçüler (mm)																																													
				Tip	Sipariş No. Soket	Fiş																																															
Krimp bağlantı CK 1,6	7	1 - 7	D7	① HC-D 7-I-CT...	1584347	1584334	1	<p>Boyutlu çizim: soket</p>																																													
Krimp bağlantı CK 1,6	8	1 - 8	D7	PE'siz ② HC-D 8-I-CT...	1584363	1584350	1	<p>Boyutlu çizim: pin</p>																																													
Krimp bağlantı CK 1,6	7	1 - 7	D7	③ HC-Q07-I-CT...	1418623	1418624	1	<table border="1"> <thead> <tr> <th></th> <th>a</th> <th>b</th> <th>c</th> <th>d</th> </tr> </thead> <tbody> <tr> <td>① Soket</td> <td>21</td> <td></td> <td>32</td> <td></td> </tr> <tr> <td>② Soket</td> <td>21</td> <td></td> <td>32</td> <td></td> </tr> <tr> <td>③ Soket</td> <td>21</td> <td></td> <td>40,1</td> <td></td> </tr> <tr> <td>④ Soket</td> <td>21</td> <td></td> <td>43,1</td> <td></td> </tr> <tr> <td>① Fiş</td> <td></td> <td></td> <td>39,5</td> <td></td> </tr> <tr> <td>② Fiş</td> <td></td> <td></td> <td>39,5</td> <td></td> </tr> <tr> <td>③ Fiş</td> <td></td> <td></td> <td>40,8</td> <td></td> </tr> <tr> <td>④ Fiş</td> <td></td> <td></td> <td>40,8</td> <td></td> </tr> </tbody> </table>		a	b	c	d	① Soket	21		32		② Soket	21		32		③ Soket	21		40,1		④ Soket	21		43,1		① Fiş			39,5		② Fiş			39,5		③ Fiş			40,8		④ Fiş			40,8	
	a	b	c	d																																																	
① Soket	21		32																																																		
② Soket	21		32																																																		
③ Soket	21		40,1																																																		
④ Soket	21		43,1																																																		
① Fiş			39,5																																																		
② Fiş			39,5																																																		
③ Fiş			40,8																																																		
④ Fiş			40,8																																																		
Krimp bağlantı CK 1,6	12	1 - 12	D7	④ HC-Q12-I-CT...	1418625	1418626	1	<table border="1"> <thead> <tr> <th></th> <th>a</th> <th>b</th> <th>c</th> <th>d</th> </tr> </thead> <tbody> <tr> <td>① Soket</td> <td>21</td> <td></td> <td>32</td> <td></td> </tr> <tr> <td>② Soket</td> <td>21</td> <td></td> <td>32</td> <td></td> </tr> <tr> <td>③ Soket</td> <td>21</td> <td></td> <td>40,1</td> <td></td> </tr> <tr> <td>④ Soket</td> <td>21</td> <td></td> <td>43,1</td> <td></td> </tr> <tr> <td>① Fiş</td> <td></td> <td></td> <td>39,5</td> <td></td> </tr> <tr> <td>② Fiş</td> <td></td> <td></td> <td>39,5</td> <td></td> </tr> <tr> <td>③ Fiş</td> <td></td> <td></td> <td>40,8</td> <td></td> </tr> <tr> <td>④ Fiş</td> <td></td> <td></td> <td>40,8</td> <td></td> </tr> </tbody> </table>		a	b	c	d	① Soket	21		32		② Soket	21		32		③ Soket	21		40,1		④ Soket	21		43,1		① Fiş			39,5		② Fiş			39,5		③ Fiş			40,8		④ Fiş			40,8	
	a	b	c	d																																																	
① Soket	21		32																																																		
② Soket	21		32																																																		
③ Soket	21		40,1																																																		
④ Soket	21		43,1																																																		
① Fiş			39,5																																																		
② Fiş			39,5																																																		
③ Fiş			40,8																																																		
④ Fiş			40,8																																																		
Dönük krimp kontaklar CK 1,6 Gümüş kaplı				Kesit alanı mm <sup>2</sup> / AWG																																																	
				0,14 - 0,37 / 26 - 22	CK1,6-ED-0,37... AG	1663394	1663336	100																																													
				0,5 - 0,5 / 20	CK1,6-ED-0,50... AG	1663404	1663349	100																																													
				0,75 - 0,75 / 18	CK1,6-ED-0,75... AG	1663417	1663352	100																																													
				0,75 - 1 / 18	CK1,6-ED-1,00... AG	1663420	1663365	100																																													
				1,5 - 1,5 / 16	CK1,6-ED-1,50... AG	1663433	1663378	100																																													
				2,5 - 2,5 / 14	CK1,6-ED-2,50... AG	1663446	1663381	100																																													
Dönük krimp kontaklar CK 1,6 Altın kaplama				Kesit alanı mm <sup>2</sup> / AWG																																																	
				0,14 - 0,37 / 24 - 22	CK1,6-ED-0,37... AU	1674969	1674901	100																																													
				0,5 - 0,5 / 20	CK1,6-ED-0,50... AU	1674480	1672453	100																																													
				0,75 - 0,75 / 18	CK1,6-ED-0,75... AU	1672440	1674914	100																																													
				0,75 - 1 / 18	CK1,6-ED-1,00... AU	1674943	1674888	100																																													
				1,5 - 1,5 / 16	CK1,6-ED-1,50... AU	1674930	1674875	100																																													
				2,5 - 2,5 / 14	CK1,6-ED-2,50... AU	1674985	1674927	100																																													

## Aksesuarlar

Sıkma aletleri  
Sayfa 670Maket soketler  
[phoenixcontact.net/products](http://phoenixcontact.net/products)Yedek mühürleme vidası  
Sayfa 663

# Sanayi tipi konnektörler

## HEAVYCON D7 - kontak ara parçaları

### Q5 serisi

230 V / 400 V, 24 A

Bağlantı teknolojisi  
– Krimp bağlantı CK 2,5

İlgili muhafazayı belirlemek için bkz çapraz referans listesi sayfa 502.

Notlar:
Aksesuarlar için bkz. sayfa 654
Krimp kontakları ayrı olarak sipariş edin
Konnektörler sadece yüksüz/gerilimsiz olarak takılabilir



Tip	Teknik veriler			
	① HC-Q05-I-CT...			
Onaylar	CE ENEC UL			
IEC bilgisi				
Nominal akım, kontaklar (40°C'de)	[A]	24		
Aşırı gerilim kategorisi		III		
Kirillik sınıfı		3		
Nominal gerilim (III/3) kontaklar	[V]	230 / 400		
Nominal aşırı gerilim, kontaklar	[kV]	4		
iletken kesiti	[mm <sup>2</sup> ]	0,5 ... 2,5		
UL bilgisi				
Nominal gerilim	[V]	600		
Nominal akım	[A]	24		
iletken kesiti	AWG	14		
CSA / cUL verileri				
Nominal gerilim	[V]	600		
Nominal akım	[A]	15		
iletken kesiti	AWG	14		
Malzeme verileri				
Kontakt taşıyıcı malzemesi		PC		
UL 94 göre yanmazlık sınıfı		V0		
Kontakt malzemesi		Bakır alaşımı		
Kontakt yüzey malzemesi		Ag (Au alternatifi)		
Sıcaklık verileri				
Ortam sıcaklık aralığı	[°C]	-40 ... 125		
Genel veriler				
Bağlantı yöntemi		Krimp bağlantı		
Altgen soket	[mm]	-		
Kablo soyma uzunluğu	[mm]	7,5		
pin sayısı		5		
Kontakt numaralama		1 - 5		
Takma/çekme çevrimleri		≥ 500		

### Çalışma eğrileri

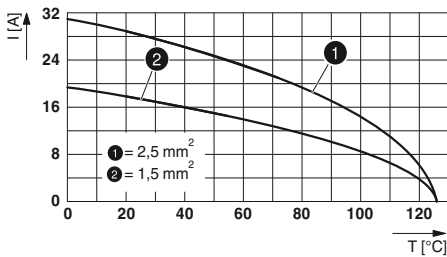

HC-Q05-I-CT...

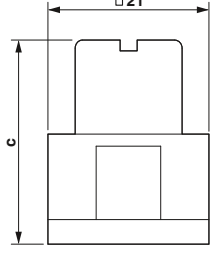
Tanım	pin	Numara	Boyut	Sipariş verileri			Adet / Paket	Ölçüler (mm)
				Tip	Sipariş No. Soket	Fiş		
<b>Krimp bağlantı CK 2,5</b>  	5	1 - 5	D7	① HC-Q05-I-CT...	1406537	1406538	1	 Boyutlu çizim: soket
<b>Dönük krimp kontaklar CK 2,5</b> Gümüş kaplı				<b>Kesit alanı</b> mm <sup>2</sup> / AWG				
				0,5 - 0,5 / 20	CK2,5-ED-0,50... AG	1663640	1663572	100
				0,75 - 0,75 / 18	CK2,5-ED-0,75... AG	1663653	1663585	100
				0,75 - 1 / 18	CK2,5-ED-1,00... AG	1663666	1663598	100
				1,5 - 1,5 / 16	CK2,5-ED-1,50... AG	1663679	1663608	100
				2,5 - 2,5 / 14	CK2,5-ED-2,50... AG	1663682	1663611	100
			3 - 3 / 12	CK2,5-ED-3,00... AG	1663695	1663624	100	
<b>Dönük krimp kontaklar CK 2,5</b> Altın kaplama				<b>Kesit alanı</b> mm <sup>2</sup> / AWG				
				0,5 - 0,5 / 20	CK2,5-ED-0,50... AU	1674859	1674804	100
				0,75 - 1 / 18	CK2,5-ED-1,00... AU	1674833	1674781	100
				1,5 - 1,5 / 16	CK2,5-ED-1,50... AU	1674820	1674778	100
				2,5 - 2,5 / 14	CK2,5-ED-2,50... AU	1674862	1674817	100

	a	b	c	d
① Soket	21		40,1	
Fiş			39,5	

### Aksesuarlar



# Sanayi tipi konnektörler

## HEAVYCON D7 - kontak ara parçaları

### Q2, Q3, Q4 serisi

400 V, 40 A

Bağlantı teknolojisi

- Eksenel vidalı bağlantı
- Krimp bağlantı CK 4,0

İlgili muhafazayı belirlemek için bkz çapraz referans listesi sayfa 502.





Notlar:
Aksesuarlar için bkz. sayfa 654
Krimp kontakları ayrı olarak sipariş edin
Konnektörler sadece yüksüz/geriimsiz olarak takılabilir
1) Yalnızca plastik muhafazalar için

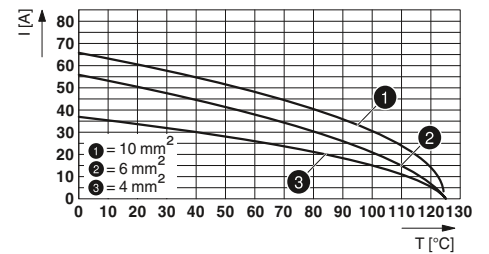
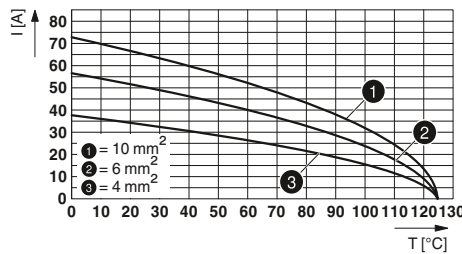
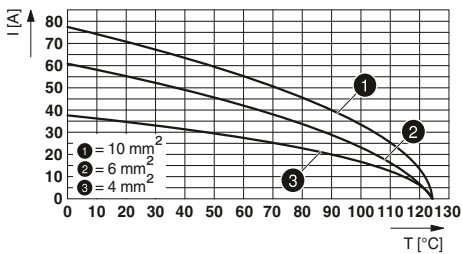

Tip	Teknik veriler			
	① HC-HS 2-D7-E...S	② HC-Q02-I-CT...	③ HC-Q03-I-CT...	④ HC-Q04-I-CT...
Onaylar	ERC (E)	ERC	ERC	ERC PE'siz
IEC bilgisi				
Nominal akım, kontaklar (40°C'de)	[A] 40	40	40	40
Aşırı gerilim kategorisi	III	III	III	III
Kirillik sınıfı	3	3	3	3
Nominal gerilim (III/3) kontaklar	[V] 400	400	400	830 <sup>1)</sup>
Nominal aşırı gerilim, kontaklar	[kV] 6	6	6	8
İletken kesiti	[mm <sup>2</sup> ] 4 ... 10	1,5 ... 6	1,5 ... 6	1,5 ... 6
UL bilgisi				
Nominal gerilim	[V] -	-	-	-
Nominal akım	[A] -	-	-	-
İletken kesiti	AWG -	-	-	-
CSA / cUL verileri				
Nominal gerilim	[V] -	-	-	-
Nominal akım	[A] -	-	-	-
İletken kesiti	AWG -	-	-	-
Malzeme verileri				
Kontakt taşıyıcı malzemesi	PC	PC	PC	PC
UL 94 göre yanmazlık sınıfı	V0	V0	V0	V0
Kontakt malzemesi	Bakır alaşımı	Bakır alaşımı	Bakır alaşımı	Bakır alaşımı
Kontakt yüzey malzemesi	Ag	Ag	Ag	Ag
Sıcaklık verileri				
Ortam sıcaklık aralığı	[°C] -40 ... 125	-40 ... 125	-40 ... 125	-40 ... 125
Genel veriler				
Bağlantı yöntemi	Eksenel vidalı bağlantı	Krimp bağlantı	Krimp bağlantı	Krimp bağlantı
Altgen soket	[mm] 2	-	-	-
Kablo soyma uzunluğu	[mm] 8	9	9	9
pin sayısı	2	2	3	4
Kontakt numaralama	1 - 2	1 - 2	1 - 2	1 - 4
Takma/çekme çevrimleri	≥ 500	≥ 500	≥ 500	≥ 500

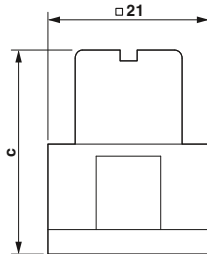
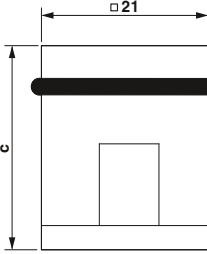
### Çalışma eğrileri



Tanım	pin	Numara	Boyut	Sipariş verileri			Adet / Paket	Ölçüler (mm)																																													
				Tip	Sipariş No. Soket	Fiş																																															
<b>Eksenel vidalı bağlantı</b>																																																					
	2	1 - 2	D7	① HC-HS 2-D7-E...S	1586264	1586277	10	 <p>Boyutlu çizim: soket</p>  <p>Boyutlu çizim: pin</p>																																													
<b>Krimp bağlantı CK 4,0</b>																																																					
	2	1 - 2	D7	② HC-Q02-I-CT...	1419895	1419893	1																																														
<b>Krimp bağlantı CK 4,0</b>																																																					
	3	1 - 2	D7	③ HC-Q03-I-CT...	1419897	1419896	1																																														
<b>Krimp bağlantı CK 4,0</b>																																																					
	4	1 - 4	D7	PE'siz ④ HC-Q04-I-CT...	1419899	1419898	1	<table border="1"> <thead> <tr> <th></th> <th>a</th> <th>b</th> <th>c</th> <th>d</th> </tr> </thead> <tbody> <tr> <td>① Soket</td> <td></td> <td></td> <td>34,8</td> <td></td> </tr> <tr> <td>Fiş</td> <td>21</td> <td></td> <td>40</td> <td></td> </tr> <tr> <td>② Soket</td> <td></td> <td></td> <td>34,8</td> <td></td> </tr> <tr> <td>Fiş</td> <td>21</td> <td></td> <td>40</td> <td></td> </tr> <tr> <td>③ Soket</td> <td></td> <td></td> <td>34,8</td> <td></td> </tr> <tr> <td>Fiş</td> <td>21</td> <td></td> <td>40</td> <td></td> </tr> <tr> <td>④ Soket</td> <td></td> <td></td> <td>34,8</td> <td></td> </tr> <tr> <td>Fiş</td> <td>21</td> <td></td> <td>40</td> <td></td> </tr> </tbody> </table>		a	b	c	d	① Soket			34,8		Fiş	21		40		② Soket			34,8		Fiş	21		40		③ Soket			34,8		Fiş	21		40		④ Soket			34,8		Fiş	21		40	
	a	b	c	d																																																	
① Soket			34,8																																																		
Fiş	21		40																																																		
② Soket			34,8																																																		
Fiş	21		40																																																		
③ Soket			34,8																																																		
Fiş	21		40																																																		
④ Soket			34,8																																																		
Fiş	21		40																																																		
<b>Dönük krimp kontaklar CK 4,0</b> <b>Gümüş kaplı</b>																																																					
																																																					
			<b>Kesit alanı mm<sup>2</sup> / AWG</b>																																																		
			1,5 - 1,5 / 16	CK4,0-ED-1,50... AG	1663271	1663239	25																																														
			2,5 - 2,5 / 14	CK4,0-ED-2,50... AG	1663284	1663242	25																																														
			4 - 4 / 12	CK4,0-ED-4,00... AG	1663297	1663255	25																																														
			6 - 6 / 10	CK4,0-ED-6,00... AG	1663307	1663268	25																																														
			10 - 10 / 8	CK4,0-ED-10,00... AG	1586183	1586198	25																																														

## Aksesuarlar

Sıkma aletleri  
Sayfa 670HC-HS 2... kodlama profili  
Sayfa 656Kodlama profili  
Sayfa 656

# Sanayi tipi konnektörler

## HEAVYCON D7 - kontak ara parçaları

### Q serisi, RJ45 modüller

Bağlantı teknolojisi  
– RJ45 ve RJ1

İlgili muhafazayı belirlemek için bkz çapraz referans listesi sayfa 502.







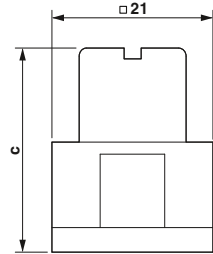

Notlar:
Aksesuarlar için bkz. sayfa 654
Konnektörler sadece yüksüz/geriliimsiz olarak takılabilir

Yeni

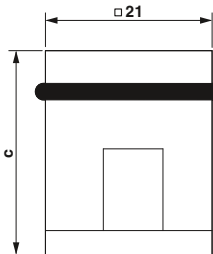

Tip	Teknik veriler			
	① HC-Q-I-RJ45 GC-... RJ45, CAT6	② HC-Q-I-RJ45-08-... RJ45, CAT6	③ HC-Q-I-RJ45-AD-PC-... RJ45 patch kablosu için	④ HC-Q-I-RJ45I-AD-08-PC-... RJ45 endüstriyel ara parçalar için
Onaylar	-	-	-	-
IEC bilgisi				
Nominal akım, kontaklar (40°C'de)	[A]	1	1	1
Aşırı gerilim kategorisi	III	III	III	III
Kirillik sınıfı	3	3	3	3
Nominal gerilim (III/3) kontaklar	[V]	50	50	50
Nominal aşırı gerilim, kontaklar	[kV]	0,8	0,8	0,8
iletken kesiti	[mm <sup>2</sup> ]	-	-	-
UL bilgisi				
Nominal gerilim	[V]	-	-	-
Nominal akım	[A]	-	-	-
iletken kesiti	AWG	-	-	-
CSA / cUL verileri				
Nominal gerilim	[V]	-	-	-
Nominal akım	[A]	-	-	-
iletken kesiti	AWG	-	-	-
Malzeme verileri				
Kontakt taşıyıcı malzemesi	-	PC	PC	PC
UL 94 göre yanmazlık sınıfı	V0	V0	V0	V0
Kontakt malzemesi	Bakır alaşımı	Bakır alaşımı	Bakır alaşımı	Bakır alaşımı
Kontakt yüzey malzemesi	-	Au	Au	Au
Sıcaklık verileri				
Ortam sıcaklık aralığı	[°C]	-40 ... 70	-25 ... 60	-40 ... 70
Genel veriler				
Bağlantı yöntemi	-	-	-	-
Kablo soyma uzunluğu	[mm]	-	-	-
pin sayısı	8	8	8	8
Kontakt numaralama	-	-	-	-
İzolasyon direnci	[GΩ]	-0,1	-	-
Hacim direnci	[mΩ]	-	-	-
Takma/çekme çevrimleri	-	-	-	≥ 500



Tanım	pin	Numara	Boyut	Tip	Sipariş No.		Adet / Paket	Ölçüler (mm)																																													
					Soket	Fiş																																															
RJ45 cins değiştirici	8		D7	RJ45, CAT6 ① HC-Q-I-RJ45 GC-...	1422590		1	 <p>Boyutlu çizim: soket</p>																																													
																																																					
RJ45 pin ara parçası	8		D7	RJ45, CAT6 ② HC-Q-I-RJ45-08-...		1077117	1	 <p>Boyutlu çizim: pin</p>																																													
																																																					
RJ45 adaptörü	8		D7	RJ45 patch kablosu için ③ HC-Q-I-RJ45-AD-PC-...		1077120	1																																														
																																																					
RJ45 adaptörü	8		D7	RJ45 endüstriyel ara parçalar için ④ HC-Q-I-RJ45I-AD-08-PC-...		1077119	1	<table border="1"> <thead> <tr> <th></th> <th>a</th> <th>b</th> <th>c</th> <th>d</th> </tr> </thead> <tbody> <tr> <td>① Soket</td> <td>21</td> <td></td> <td>39</td> <td></td> </tr> <tr> <td>① Fiş</td> <td></td> <td></td> <td></td> <td></td> </tr> <tr> <td>② Soket</td> <td></td> <td></td> <td></td> <td></td> </tr> <tr> <td>② Fiş</td> <td>21</td> <td></td> <td>22</td> <td></td> </tr> <tr> <td>③ Soket</td> <td></td> <td></td> <td></td> <td></td> </tr> <tr> <td>③ Fiş</td> <td>21</td> <td></td> <td>20,5</td> <td></td> </tr> <tr> <td>④ Soket</td> <td></td> <td></td> <td></td> <td></td> </tr> <tr> <td>④ Fiş</td> <td>21</td> <td></td> <td>35</td> <td></td> </tr> </tbody> </table>		a	b	c	d	① Soket	21		39		① Fiş					② Soket					② Fiş	21		22		③ Soket					③ Fiş	21		20,5		④ Soket					④ Fiş	21		35	
	a	b	c	d																																																	
① Soket	21		39																																																		
① Fiş																																																					
② Soket																																																					
② Fiş	21		22																																																		
③ Soket																																																					
③ Fiş	21		20,5																																																		
④ Soket																																																					
④ Fiş	21		35																																																		
																																																					
RJ45 patch kablosu Uzunluk: 1 m				NBC-R4AC1/1,0-94G/R4AC1-BU FL CAT6 PATCH 1,0 FL CAT5 PATCH 1,0		1413160 2891385 2832276	1 10 10																																														
																																																					
RJ45 konektör, IP20, CAT5e				CUC-INI-C1ZNI-S/R4IE8 CUC-INI-C1ZNI-S/R4IP8		1421608 1421129	1 1																																														
																																																					
				Kesit alanı mm <sup>2</sup> / AWG 0,14 - 0,25 / 26 - 24 0,23 - 0,32 / 23 - 22																																																	

## Aksesuarlar



RJ45 patch kablosu  
Sayfa 721

# Sanayi tipi konnektörler

## HEAVYCON D7 - muhafaza

### D7 ölçüsü, plastik, tek kilitleme mandalı için kovan muhafaza







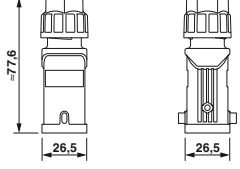

#### Genel veriler

Muhafaza malzemesi	PA
Kilitleme mandalı malzemesi	PA
Conta malzemesi	NBR, iletken
IP koruma sınıfı (takılıyken)	IP66
Ortam sıcaklığı (çalışma)	-40 °C ... 125 °C

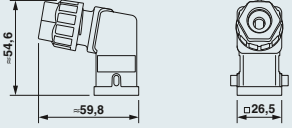
#### Teknik veriler

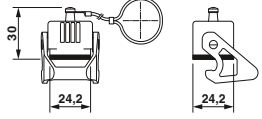

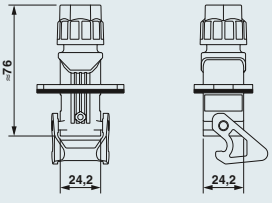
#### Sipariş verileri

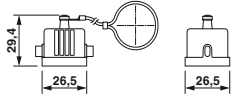
Tanım	Bağlantı alanı	Tip	Sipariş No.	Adet / Paket	Boyutlar
<b>Kovan muhafaza</b> Yükseklik: 77,6 mm 	4 mm ... 10 mm 10 mm ... 16 mm	HC-STA-D07-HHFS-1TGM20-PL-BK	1419255	1	
		HC-STA-D07-HHFS-1TGM25-PL-BK	1419256	1	
<b>Kovan muhafaza</b> Yükseklik: 54,5 mm 	4 mm ... 10 mm 10 mm ... 16 mm	HC-STA-D07-HHFS-1SGM20-PL-BK	1419257	1	
		HC-STA-D07-HHFS-1SGM25-PL-BK	1419258	1	
<b>Koruyucu kapak, muhafaza ölçüleri:</b> Yükseklik: 30 mm 		D7, dişi ara parça için HC-STA-D07-HCLWS-PLR-BK	1419274	1	
		D7, pin ara parça için HC-STA-D07-HCLWS-PL-BK	1419275	1	
<b>Geçiş muhafazası, tek kilitleme mandalı</b> Yükseklik: 76 mm 	4 mm ... 10 mm	HC-STA-D07-CHPWS-1TGM20-PL-BK	1419269	1	
<b>Koruma kapağı, kuplaj muhafazalar için:</b> Yükseklik: 29,4 mm 		D7, dişi ara parça için HC-STA-D07-BCLFS-PLR-BK	1419270	1	
		D7, pin ara parça için HC-STA-D07-BCLFS-PL-BK	1419271	1	

#### Aksesuarlar



Yedek mühürleme vidası  
Sayfa 663



Yedek kilit  
[phoenixcontact.net/products](http://phoenixcontact.net/products)

## D7 ölçüsü, metal, tek kilitleme mandalı için kovan muhafaza









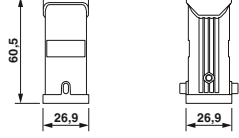

### Teknik veriler

#### Genel veriler

Muhafaza malzemesi  
Kilitleme mandalı malzemesi  
Conta malzemesi  
IP koruma sınıfı (takılıyken)  
Ortam sıcaklığı (çalışma)

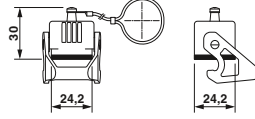
Pres döküm alüminyum, tuzlu suya dayanıklı  
PA  
NBR, iletken  
IP66 / IP67  
-40 °C ... 125 °C

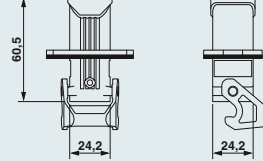
### Sipariş verileri

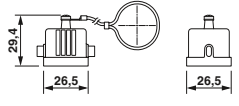
Tanım	Diş	Tip	Sipariş No.	Adet / Paket	Boyutlar
<b>Kovan muhafaza</b> <b>Yükseklik: 60,5 mm</b> 	1x M20 1x M25 1x Pg11	HC-STA-D07-HHFS-1TTM20-EL-AL HC-STA-D07-HHFS-1TTM25-EL-AL HC-STA-D07-HHFS-1TTP11-EL-AL	1419229 1419231 1419232	1 1 1	
<b>Kovan muhafaza</b> <b>Yükseklik: 52,8 mm</b> 	1x M20 1x M25 1x Pg11	HC-STA-D07-HHFS-1STM20-EL-AL HC-STA-D07-HHFS-1STM25-EL-AL HC-STA-D07-HHFS-1STP11-EL-AL	1419235 1419236 1419237	1 1 1	
<b>Koruyucu kapak, muhafaza ölçüleri:</b> <b>Yükseklik: 30 mm</b> 		D7, dışı ara parça için HC-STA-D07-HCLWS-PLR-BK D7, pin ara parça için HC-STA-D07-HCLWS-PL-BK	1419274 1419275	1 1	
<b>Geçiş muhafazası, tek kilitleme mandalı</b> <b>Yükseklik: 60,5 mm</b> 	1x M20	HC-STA-D07-CHPWS-1TGM20-EL-AL	1419242	1	
<b>Koruma kapağı, kuplaj muhafazalar için:</b> <b>Yükseklik: 29,4 mm</b> 		D7, dışı ara parça için HC-STA-D07-BCLFS-PLR-BK D7, pin ara parça için HC-STA-D07-BCLFS-PL-BK	1419270 1419271	1 1	

### Aksesuarlar



Kablo rakorları  
Sayfa 686



Yedek mühürleme vidası  
Sayfa 663



Yedek kilit  
[phoenixcontact.net/products](http://phoenixcontact.net/products)

# Sanayi tipi konektörler

## HEAVYCON D7 - muhafaza

### D7 ölçüsü, plastik, tek kilitleme mandallı taban destek elemanı

#### Genel veriler

Muhafaza malzemesi	PA
Kilitleme mandalı malzemesi	PA
Conta malzemesi	NBR
IP koruma sınıfı (takılıyken)	IP66
Ortam sıcaklığı (çalışma)	-40 °C ... 125 °C

#### Teknik veriler



#### Sipariş verileri

Tanım	Bağlantı alanı	Tip	Sipariş No.	Adet / Paket	Boyutlar
Panel montaj tabanı Yükseklik: 25,5 mm		Kapaklı HC-STA-D07-BWS-PL-BK Kapaklı, dişi ara parçalar için HC-STA-D07-BWSCF-PL-BK Kapaklı, pin ara parçalar için HC-STA-D07-BWSCM-PL-BK	1419265 1419277 1419278	1 1 1	
Panel montaj tabanı Yükseklik: 27,9 mm		Açılı versiyon HC-STA-D07-BAWS-PL-BK	1419266	1	
Kutu montaj tabanı Yükseklik: 27,9 mm	4 mm ... 10 mm	delikli döşeme HC-STA-D07-SHOWS-1SGM20-PL-BK	1419267	1	
Kutu montaj tabanı Yükseklik: 28 mm	4 mm ... 10 mm	kapalı zemin HC-STA-D07-SHCWS-1SGM20-PL-BK	1419268	1	
Geçiş muhafazası Yükseklik: 76 mm	4 mm ... 10 mm 10 mm ... 16 mm	Kapaklı HC-STA-D07-CHWS-1TGM20-PL-BK HC-STA-D07-CHWS-1TGM25-PL-BK	1419259 1419260	1 1	
Geçiş muhafazası Yükseklik: 76 mm	4 mm ... 10 mm 10 mm ... 16 mm	Kapaklı, dişi ara parçalar için HC-STA-D07-CHWSCF-1TGM20-PL-BK HC-STA-D07-CHWSCF-1TGM25-PL-BK Kapaklı, pin ara parçalar için HC-STA-D07-CHWSCM-1TGM20-PL-BK HC-STA-D07-CHWSCM-1TGM25-PL-BK	1419261 1419262 1419263 1419264	1 1 1 1	

#### Aksesuarlar



Koruma kapağı  
Sayfa 654



Yedek mühürleme vidası  
Sayfa 663



Yedek contactlar  
[phoenixcontact.net/products](http://phoenixcontact.net/products)



Yedek kilit  
[phoenixcontact.net/products](http://phoenixcontact.net/products)

D7 ölçüsü için, metal,  
tek kilitleme mandallı  
taban destek elemanı











## Teknik veriler

## Genel veriler

Muhafaza malzemesi  
Kilitleme mandallı malzemesi  
Conta malzemesi  
IP koruma sınıfı (takılıken)  
Ortam sıcaklığı (çalışma)

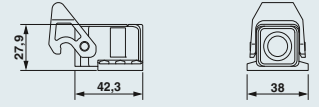
Pres döküm alüminyum, tuzlu suya dayanıklı  
PA  
NBR  
IP66 / IP67  
-40 °C ... 125 °C

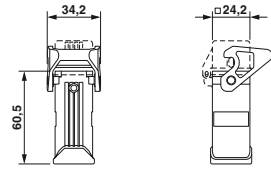
## Sipariş verileri

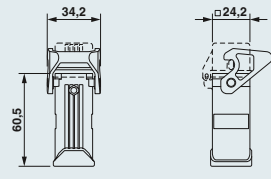
Tanım	Diş	Tip	Sipariş No.	Adet / Paket	Boyutlar
Panel montaj tabanı Yükseklik: 25,5 mm 		Kapaklı HC-STA-D07-BWS-EL-AL	1419249	1	
		Kapaklı, dışi ara parçalar için HC-STA-D07-BWSCF-EL-AL	1419251	1	
		Kapaklı, pin ara parçalar için HC-STA-D07-BWSCM-EL-AL	1419250	1	
Panel montaj tabanı Yükseklik: 28,5 mm 		Açılı versiyon HC-STA-D07-BAWS-EL-AL	1419252	1	
Kutu montaj tabanı Yükseklik: 27,9 mm 	1x M20 1x Pg11	delikli döşeme HC-STA-D07-SHOWS-1STM20-EL-AL HC-STA-D07-SHOWS-1STP11-EL-AL	1419253	1	
			1419233	1	
Kutu montaj tabanı Yükseklik: 27,9 mm 	1x M20 1x Pg11	kapalı zemin HC-STA-D07-SHCWS-1STM20-EL-AL HC-STA-D07-SHCWS-1STP11-EL-AL	1419234	1	
			1419241	1	
Geçiş muhafazası Yükseklik: 60,5 mm 	1x M20 1x M25 1x Pg11	Kapaklı HC-STA-D07-CHWS-1TTM20-EL-AL HC-STA-D07-CHWS-1TTM25-EL-AL HC-STA-D07-CHWS-1TTP11-EL-AL	1419238	1	
			1419239	1	
			1419240	1	
Geçiş muhafazası Yükseklik: 60,5 mm 	1x M20 1x M25 1x Pg11	Kapaklı, dışi ara parçalar için HC-STA-D07-CHWSCF-1TTM20-EL-AL HC-STA-D07-CHWSCF-1TTM25-EL-AL HC-STA-D07-CHWSCF-1TTP11-EL-AL	1419243	1	
			1419244	1	
			1419245	1	
	1x M20 1x M25 1x Pg11	Kapaklı, pin ara parçalar için HC-STA-D07-CHWSCM-1TTM20-EL-AL HC-STA-D07-CHWSCM-1TTM25-EL-AL HC-STA-D07-CHWSCM-1TTP11-EL-AL	1419246	1	
			1419247	1	
			1419248	1	

## Aksesuarlar

Koruma kapağı  
Sayfa 654Kablo rakorları  
Sayfa 686Yedek contactlar  
[phoenixcontact.net/products](http://phoenixcontact.net/products)Yedek kilitleme  
[phoenixcontact.net/products](http://phoenixcontact.net/products)

# Sanayi tipi konektörler

## HEAVYCON D - kontak ara parçaları

### A10 serisi

250 V, 16 A ... 20 A

#### Bağlantı teknolojisi

- Push-in bağlantı
- Vidalı bağlantı
- Krimp bağlantı

İlgili muhafazayı belirlemek için bkz çapraz referans listesi sayfa 502.

Notlar:
Aksesuarlar için bkz. sayfa 654
Krimp kontakları ayrı olarak sipariş edin
Konnektörler sadece yüksüz/geriimsiz olarak takılabilir
1) Kablo ucu korumalı esnek kablolar için





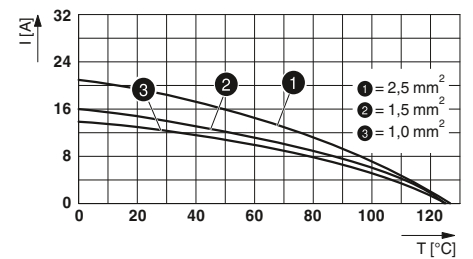
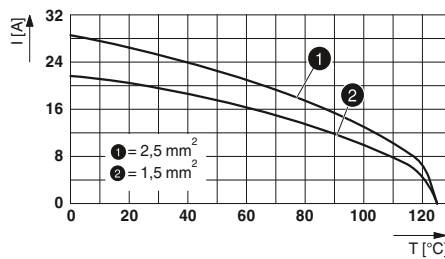
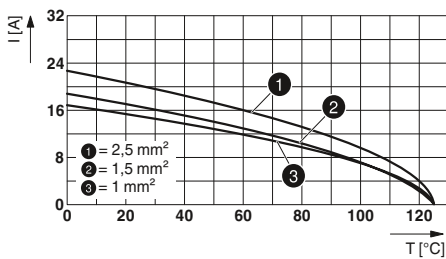

#### Teknik veriler

Tip	① HC-A 10-I-PT...	② HC-A 10-I-UT...	③ HC-A 10-E...C
Onaylar	CE ENEC RL	CE ENEC RL	CE ENEC ENEC
IEC bilgisi			
Nominal akım, kontaklar (40°C'de)	16	20	16
Aşırı gerilim kategorisi	III	III	III
Kirillik sınıfı	3	3	3
Nominal gerilim (III/3) kontakları	250	250	250
Nominal aşırı gerilim, kontaklar	4	4	4
iletken kesiti	[mm <sup>2</sup> ] 0,14 ... 2,5 <sup>1)</sup>	0,5 ... 2,5	0,5 ... 4
UL bilgisi			
Nominal gerilim	600	600	600
Nominal akım	17	19	-
iletken kesiti	AWG 14	14	-
CSA / cUL verileri			
Nominal gerilim	600	600	600
Nominal akım	14	15	10
iletken kesiti	AWG 14	14	20-13
Malzeme verileri			
Kontakt taşıyıcı malzemesi	PC	PC	PA
UL 94 göre yanmazlık sınıfı	V0	V0	V0
Kontakt malzemesi	Bakır alaşımı	Bakır alaşımı	Bakır alaşımı
Kontakt yüzey malzemesi	Ag	Ag	Ag (Au alternatifi)
Sıcaklık verileri			
Ortam sıcaklık aralığı	[°C] -40 ... 125	-40 ... 125	-40 ... 125
Genel veriler			
Bağlantı yöntemi	Push-in bağlantı	Vidalı bağlantı	Krimp bağlantı
Kablo soyma uzunluğu	[mm] 8	7	8
pin sayısı	10	10	10
Kontakt numaralama	1 - 10	1 - 10	1 - 10
Takma/çekme çevrimleri	≥ 500	≥ 500	≥ 500

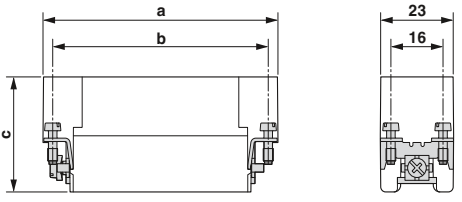
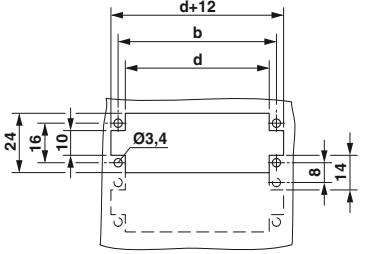
#### Çalışma eğrileri



Tanım	pin	Numara	Boyut	Sipariş verileri			Adet / Paket	Ölçüler (mm)																																			
				Tip	Sipariş No. Soket	Fiş																																					
<b>Push-in bağlantı</b> 	10	1 - 10	D15	① HC-A 10-I-PT...	1585362	1585359	1	 <p>Boyutlu çizim</p>  <p>Pano kesigi</p> <table border="1"> <thead> <tr> <th></th> <th>a</th> <th>b</th> <th>c</th> <th>d</th> </tr> </thead> <tbody> <tr> <td>① Soket</td> <td>55,5</td> <td>49,5</td> <td>34,1</td> <td>43,5</td> </tr> <tr> <td>① Fiş</td> <td>55,5</td> <td>49,5</td> <td>34,1</td> <td>43,5</td> </tr> <tr> <td>② Soket</td> <td>55,5</td> <td>49,5</td> <td>31,5</td> <td>43,5</td> </tr> <tr> <td>② Fiş</td> <td>55,5</td> <td>49,5</td> <td>34,1</td> <td>43,5</td> </tr> <tr> <td>③ Soket</td> <td>56,5</td> <td>49,5</td> <td>30</td> <td>43,5</td> </tr> <tr> <td>③ Fiş</td> <td>56,5</td> <td>49,5</td> <td>33</td> <td>43,5</td> </tr> </tbody> </table>		a	b	c	d	① Soket	55,5	49,5	34,1	43,5	① Fiş	55,5	49,5	34,1	43,5	② Soket	55,5	49,5	31,5	43,5	② Fiş	55,5	49,5	34,1	43,5	③ Soket	56,5	49,5	30	43,5	③ Fiş	56,5	49,5	33	43,5
	a	b	c	d																																							
① Soket	55,5	49,5	34,1	43,5																																							
① Fiş	55,5	49,5	34,1	43,5																																							
② Soket	55,5	49,5	31,5	43,5																																							
② Fiş	55,5	49,5	34,1	43,5																																							
③ Soket	56,5	49,5	30	43,5																																							
③ Fiş	56,5	49,5	33	43,5																																							
<b>Vidalı bağlantı</b> 	10	1 - 10	D15	② HC-A 10-I-UT...	1585304	1585294	1																																				
<b>Krimp bağlantı CK 2,5</b> 	10	1 - 10	D15	③ HC-A 10-E...C	1676983	1676996	10																																				
<b>Dönük krimp kontaklar CK 2,5</b> <b>Gümüş kaplı</b> 				<b>Kesit alanı</b> <b>mm<sup>2</sup> / AWG</b> 0,5 - 0,5 / 20 0,75 - 0,75 / 18 0,75 - 1 / 18 1,5 - 1,5 / 16 2,5 - 2,5 / 14 4 - 4 / 12	CK2,5-ED-0,50... AG CK2,5-ED-0,75... AG CK2,5-ED-1,00... AG CK2,5-ED-1,50... AG CK2,5-ED-2,50... AG CK2,5-ED-4,00... AG	1663640 1663653 1663666 1663679 1663682 1663705	1663572 1663585 1663598 1663608 1663611 1663637	100 100 100 100 100 100																																			
<b>Dönük krimp kontaklar CK 2,5</b> <b>Altın kaplama</b> 				<b>Kesit alanı</b> <b>mm<sup>2</sup> / AWG</b> 0,5 - 0,5 / 20 0,75 - 1 / 18 1,5 - 1,5 / 16 2,5 - 2,5 / 14 4 - 4 / 12	CK2,5-ED-0,50... AU CK2,5-ED-1,00... AU CK2,5-ED-1,50... AU CK2,5-ED-2,50... AU CK2,5-ED-4,00... AU	1674859 1674833 1674820 1674862 1674846	1674804 1674781 1674778 1674817 1674794	100 100 100 100 100																																			

## Akseuarlar

 Sıkma aletleri  
 Sayfa 670

 Kodlama profilleri  
 Sayfa 656

 Kodlama elemanları  
 Sayfa 657

 Yedek PE vidalar  
 Sayfa 662

# Sanayi tipi konnektörler

## HEAVYCON D - kontak ara parçaları

### A16 serisi

250 V, 16 A ... 20 A

#### Bağlantı teknolojisi

- Push-in bağlantı
- Vidalı bağlantı
- Krimp bağlantı

İlgili muhafazayı belirlemek için bkz çapraz referans listesi sayfa 502.

Notlar:
Aksesuarlar için bkz. sayfa 654
Krimp kontakları ayrı olarak sipariş edin
Konnektörler sadece yüksüz/gerilimsiz olarak takılabilir
1) Kablo ucu korumalı esnek kablolar için



#### Teknik veriler

Tip	① ② HC-A 16-I-PT...	③ ④ HC-A 16-I-UT...	⑤ ⑥ HC-A 16-E...C
Onaylar	CE ENEC RL	CE ENEC RL	CE ENEC ENEC
IEC bilgisi			
Nominal akım, kontaklar (40°C'de)	[A] 16	20	16
Aşırı gerilim kategorisi	III	III	III
Kirillik sınıfı	3	3	3
Nominal gerilim (III/3) kontakları	[V] 250	250	250
Nominal aşırı gerilim, kontaklar	[kV] 4	4	4
iletken kesiti	[mm <sup>2</sup> ] 0,14 ... 2,5 <sup>1)</sup>	0,5 ... 2,5	0,5 ... 4
UL bilgisi			
Nominal gerilim	[V] 600	600	600
Nominal akım	[A] 16	19	-
iletken kesiti	AWG 14	14	-
CSA / cUL verileri			
Nominal gerilim	[V] 600	600	600
Nominal akım	[A] 13	15	10
iletken kesiti	AWG 14	14	20-13
Malzeme verileri			
Kontakt taşıyıcı malzemesi	PC	PC	PA
UL 94 göre yanmazlık sınıfı	V0	V0	V0
Kontakt malzemesi	Bakır alaşımı	Bakır alaşımı	Bakır alaşımı
Kontakt yüzey malzemesi	Ag	Ag	Ag (Au alternatifi)
Sıcaklık verileri			
Ortam sıcaklık aralığı	[°C] -40 ... 125	-40 ... 125	-40 ... 125
Genel veriler			
Bağlantı yöntemi	Push-in bağlantı	Vıdالی bağlantı	Krimp bağlantı
Kablo soyma uzunluğu	[mm] 8	7	8
pin sayısı	16	16	16
Kontakt numaralama	1 - 16	1 - 16	1 - 16
Takma/çekme çevrimleri	≥ 500	≥ 500	≥ 500

#### Çalışma eğrileri

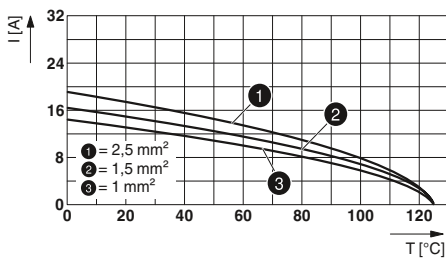

HC-A 16-I-PT...

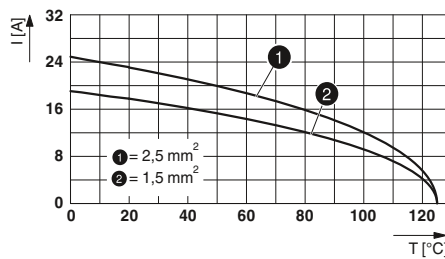

HC-A 16-I-UT...

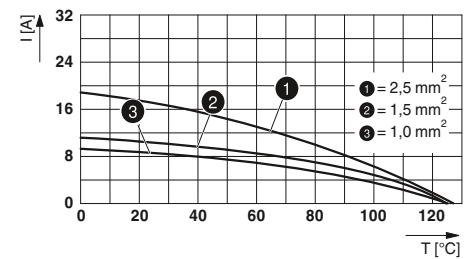

HC-A 16-E...C



Tanım	pin	Numara	Boyut	Sipariş verileri			
				Tip	Sipariş No. Soket	Fiş	Adet / Paket
<b>Push-in bağlantı</b>	16	1 - 16	D25 / D50	① HC-A 16-I-PT-...	1585388	1585375	1
	16	17 - 32	D25 / D50	② HC-A 16-I-PT-...-32	1585401	1585391	1
<b>Vidalı bağlantı</b>	16	1 - 16	D25 / D50	③ HC-A 16-I-UT-...	1585320	1585317	1
	16	17 - 32	D25 / D50	④ HC-A 16-I-UT-...-32	1585346	1585333	1
<b>Krimp bağlantı CK 2,5</b>	16	1 - 16	D25 / D50	⑤ HC-A 16-E...C	1677018	1677034	10
	16	17 - 32	D25 / D50	⑥ HC-A 16-E...C-32	1677050	1677076	10
<b>Dönük krimp kontaklar CK 2,5 Gümüş kaplı</b>			Kesit alanı mm <sup>2</sup> / AWG				
			0,5 - 0,5 / 20	CK2,5-ED-0,50... AG	1663640	1663572	100
			0,75 - 0,75 / 18	CK2,5-ED-0,75... AG	1663653	1663585	100
			0,75 - 1 / 18	CK2,5-ED-1,00... AG	1663666	1663598	100
			1,5 - 1,5 / 16	CK2,5-ED-1,50... AG	1663679	1663608	100
			2,5 - 2,5 / 14	CK2,5-ED-2,50... AG	1663682	1663611	100
		4 - 4 / 12	CK2,5-ED-4,00... AG	1663705	1663637	100	
<b>Dönük krimp kontaklar CK 2,5 Altın kaplama</b>			Kesit alanı mm <sup>2</sup> / AWG				
			0,5 - 0,5 / 20	CK2,5-ED-0,50... AU	1674859	1674804	100
			0,75 - 1 / 18	CK2,5-ED-1,00... AU	1674833	1674781	100
			1,5 - 1,5 / 16	CK2,5-ED-1,50... AU	1674820	1674778	100
			2,5 - 2,5 / 14	CK2,5-ED-2,50... AU	1674862	1674817	100
			4 - 4 / 12	CK2,5-ED-4,00... AU	1674846	1674794	100

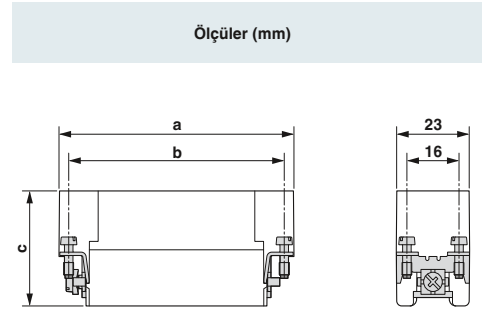

Boyutlu çizim

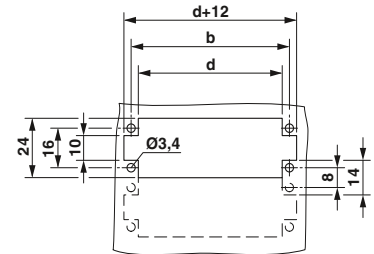

Pano kesigi

	a	b	c	d
① Soket			31,5	
Fiş	72	66	34,1	60
② Soket			31,5	
Fiş	72	66	31,5	60
③ Soket			31,5	
Fiş	72	66	34,1	60
④ Soket			31,5	
Fiş	72	66	34,1	60
⑤ Soket			31,7	
Fiş	72	66	31,8	60
⑥ Soket			31,7	
Fiş	72	66	31,8	60

## Akseuarlar

Sıkma aletleri  
Sayfa 670Kodlama profilleri  
Sayfa 656Kodlama elemanları  
Sayfa 657Yedek PE vidalar  
Sayfa 662

# Sanayi tipi konnektörler

## HEAVYCON D - kontak ara parçaları

### D15, D25 serisi

250 V, 10 A

Bağlantı teknolojisi

– Krimp bağlantı

HC-D... ve HC-DD serisi kontak ara parçaları için kılavuz pinler ve soketler zorunludur; bkz sayfa 657.

İlgili muhafazayı belirlemek için bkz çapraz referans listesi sayfa 502.

Notlar:
Aksesuarlar için bkz. sayfa 654
Krimp kontakları ayrı olarak sipariş edin
Konnektörler sadece yüksüz/gerilimsiz olarak takılabilir



### Teknik veriler

Tip	① HC-D 15-I-CT...			② ③ HC-D 25-I-CT...			④ HC-D 25-I-CT...-Z		
	EAC ENEC RL			EAC ENEC RL			Euromap EAC ENEC RL		
Onaylar									
IEC bilgisi									
Nominal akım, kontaklar (40°C'de)	[A]	10	10	10	10	10	10	10	
Aşırı gerilim kategorisi		III	III	III	III	III	III	III	
Kirillik sınıfı		3	3	3	3	3	3	3	
Nominal gerilim (III/3) kontaklar	[V]	250	250	250	250	250	250	250	
Nominal aşırı gerilim, kontaklar	[kV]	4	4	4	4	4	4	4	
iletken kesiti	[mm <sup>2</sup> ]	0,14 ... 2,5	0,14 ... 2,5	0,14 ... 2,5	0,14 ... 2,5	0,14 ... 2,5	0,14 ... 2,5	0,14 ... 2,5	
UL bilgisi									
Nominal gerilim	[V]	600	600	600	600	600	600	600	
Nominal akım	[A]	10	10	10	10	10	10	10	
iletken kesiti	AWG	14	14	14	14	14	14	14	
CSA / cUL verileri									
Nominal gerilim	[V]	600	600	600	600	600	600	600	
Nominal akım	[A]	8	8	8	8	8	8	8	
iletken kesiti	AWG	14	14	14	14	14	14	14	
Malzeme verileri									
Kontakt taşıyıcı malzemesi		PC	PC	PC	PC	PA	PA	PA	
UL 94 göre yanmazlık sınıfı		V0	V0	V0	V0	V0	V0	V0	
Kontakt malzemesi		Bakır alaşımı	Bakır alaşımı	Bakır alaşımı	Bakır alaşımı	Bakır alaşımı	Bakır alaşımı	Bakır alaşımı	
Kontakt yüzey malzemesi		Ag (Au alternatifi)	Ag (Au alternatifi)	Ag (Au alternatifi)	Ag (Au alternatifi)	Ag (Au alternatifi)	Ag (Au alternatifi)	Ag (Au alternatifi)	
Sıcaklık verileri									
Ortam sıcaklık aralığı	[°C]	-40 ... 125	-40 ... 125	-40 ... 125	-40 ... 125	-40 ... 125	-40 ... 125	-40 ... 125	
Genel veriler									
Bağlantı yöntemi		Krimp bağlantı	Krimp bağlantı	Krimp bağlantı	Krimp bağlantı	Krimp bağlantı	Krimp bağlantı	Krimp bağlantı	
Kablo soyma uzunluğu	[mm]	8	8	8	8	8	8	8	
pin sayısı		15	25	25	25	25	25	25	
Kontakt numaralama		-	-	-	-	-	-	-	
Takma/çekme çevrimleri		≥ 500	≥ 500	≥ 500	≥ 500	≥ 500	≥ 500	≥ 500	

### Çalışma eğrileri

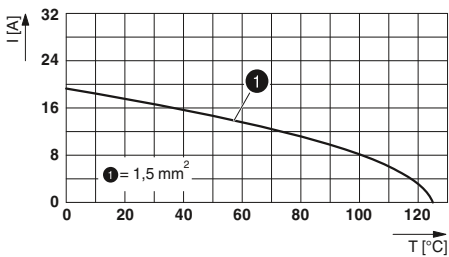

HC-D 15-I-CT....

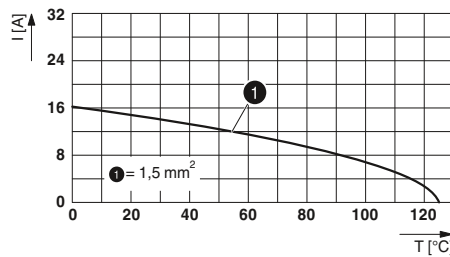

HC-D 25-I-CT....

Tanım	pin	Numara	Boyut	Sipariş verileri			
				Tip	Sipariş No. Soket	Fiş	Adet / Paket
Krimp bağlantı CK 1,6	15		D15	① HC-D 15-I-CT-...	1584389	1584376	1
Krimp bağlantı CK 1,6	25		D25 / D50	② HC-D 25-I-CT-...	1584402	1584392	1
	25		D25 / D50	③ HC-D 25-I-CT-...	1584402	1584392	1
Krimp bağlantı CK 1,6	25		D25 / D50	Euromap ④ HC-D 25-I-CT-...-Z	1411481	1411478	1
Dönük krimp kontaklar CK 1,6 Gümüş kaplı							
Dönük krimp kontaklar CK 1,6 Altın kaplama							

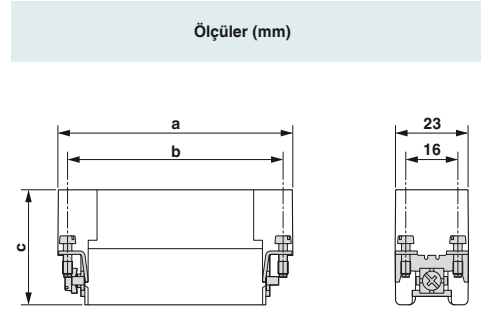

Boyutlu çizim

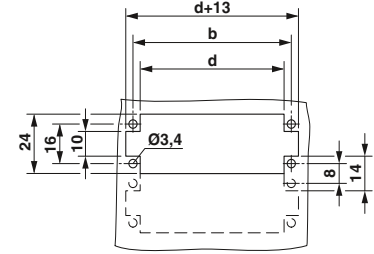

Pano kesigi

	a	b	c	d
① Soket			33,5	
① Fiş	55,4	49,5	34,2	43,5
② Soket			33,5	
② Fiş	72	66	34,2	60
③ Soket			33,5	
③ Fiş	72	66	34,2	60
④ Soket			33,5	
④ Fiş	72	66	34,2	60

### Aksesuarlar



Sıkma aletleri  
Sayfa 670



Kılavuz elemanları  
Sayfa 657



Yedek PE vidalar  
Sayfa 662

# Sanayi tipi konnektörler

## HEAVYCON D - muhafaza

### Ölçü D15, plastik, Tek kilitleme mandalı için EVO kovan muhafaza

#### Genel veriler

Muhafaza malzemesi	PA
Kilitleme mandalı malzemesi	-
Conta malzemesi	NBR
IP koruma sınıfı (takılıyken)	IP66
NEMA koruma sınıfı (takılıyken)	12
Ortam sıcaklığı (çalışma)	-40 °C ... 125 °C

#### Teknik veriler



#### Sipariş verileri

Tanım	Diş	Tip	Sipariş No.	Adet / Paket	Boyutlar
Kovan muhafaza Yükseklik: 65,5 mm		HC-EVO-D15-HHFS-PL-BK	1411340	1	
Kovan muhafaza Yükseklik: 65,5 mm		HC-EVO-D15-HHFS-PL-BK	1411340	1	
Kablo rakoru	Bağlantı alanı 7 mm ... 13 mm 9 mm ... 17 mm	HC-D-G-M20-PLRBK HC-D-G-M25-PLRBK	1411350 1411351	1 1	
konnektör seti 1) Yükseklik: 100,5 mm		Kapaksız, Push-in bağlantı HC-EVO-A10PT-BWS-HH-M20-PLRBK Kapaksız, vidalı bağlantı HC-EVO-A10UT-BWS-HH-M20-PLRBK Kapaklı, Push-in bağlantı HC-EVO-A10PT-BWSC-HH-M20-PLRBK Kapaklı, vidalı bağlantı HC-EVO-A10UT-BWSC-HH-M20-PLRBK	1424453 1411356 1424454 1411357	1 1 1 1	

#### Notlar:

Markalama etiketi: US-EMP (20X9) Sipariş No. 0829439

1) Konnektör setleri: phoenixcontact.net/webcode/#0523

#### Aksesuarlar



EVO kilit açma  
Sayfa 659



Diş adaptörü  
Sayfa 658



Modül taşıyıcı çerçevesi  
phoenixcontact.net/products

## Ölçü D15, metal, STANDARD kovan muhafaza tek kilitleme mandalı için









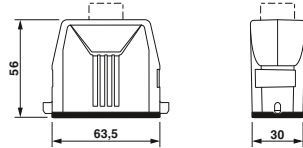

### Genel veriler

Muhafaza malzemesi  
Kilitleme mandalı malzemesi  
Conta malzemesi  
IP koruma sınıfı (takılıyken)  
NEMA koruma sınıfı (takılıyken)  
Ortam sıcaklığı (çalışma)

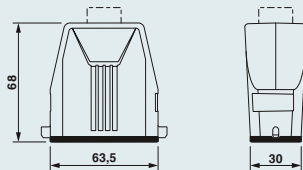
### Teknik veriler

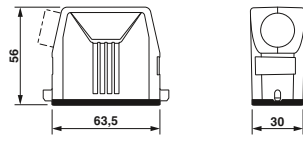
Pres döküm alüminyum, tuzlu suya dayanıklı  
-  
NBR, iletken  
IP66 / IP67  
-  
-40 °C ... 125 °C

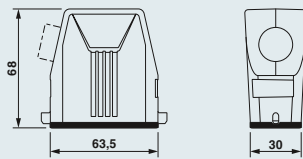
### Sipariş verileri

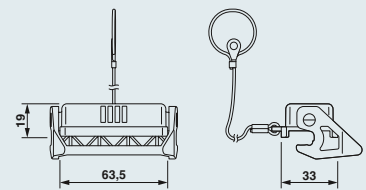
Tanım	Diş	Tip	Sipariş No.	Adet / Paket	Boyutlar
Kovan muhafaza Yükseklik: 56 mm 	1x M20 1x Pg13,5	HC-STA-D15-HLFS-1TTM20-ELC-AL	1424350	1	
		HC-STA-D15-HLFS-1TTP13-ELC-AL	1424352	1	
Kovan muhafaza Yükseklik: 68 mm 	1x M25 1x Pg16 1x Pg21	HC-STA-D15-HHFS-1TTM25-ELC-AL	1424351	1	
		HC-STA-D15-HHFS-1TTP16-ELC-AL	1424353	1	
		HC-STA-D15-HHFS-1TTP21-ELC-AL	1424358	1	
Kovan muhafaza Yükseklik: 56 mm 	1x M20 1x Pg16	HC-STA-D15-HLFS-1STM20-ELC-AL	1424345	1	
		HC-STA-D15-HLFS-1STP16-ELC-AL	1424347	1	
Kovan muhafaza Yükseklik: 68 mm 	1x M25 1x Pg16 1x Pg21	HC-STA-D15-HHFS-1STM25-ELC-AL	1424346	1	
		HC-STA-D15-HHFS-1STP16-ELC-AL	1424348	1	
		HC-STA-D15-HHFS-1STP21-ELC-AL	1424349	1	
Koruma kapağı Yükseklik: 19 mm 		HC-STA-D15-HCLWS-PL-BK	1424375	1	

### Notlar:

Markalama etiketi: US-EMLP-HA (20X9), Sipariş No. 0830989

### Aksesuarlar



Kablo rakorları  
Sayfa 686



Kapak plakaları  
Sayfa 664



D-SUB adaptör plakaları  
Sayfa 665



Modül taşıyıcı çerçevesi  
[phoenixcontact.net/products](http://phoenixcontact.net/products)

# Sanayi tipi konnektörler

## HEAVYCON D - muhafaza

### Ölçü D15, plastik, tek kilitleme mandallı EVO taban destek elemanı için

#### Genel veriler

Muhafaza malzemesi  
Kilitleme mandalı malzemesi  
Conta malzemesi  
IP koruma sınıfı (takılıyken)  
NEMA koruma sınıfı (takılıyken)  
Ortam sıcaklığı (çalışma)

#### Teknik veriler

PA  
PA  
NBR  
IP66  
12  
-40 °C ... 125 °C



#### Sipariş verileri

Tanım	Diş	Tip	Sipariş No.	Adet / Paket	Boyutlar
Panel montaj tabanı Yükseklik: 26 mm		Kapaksız HC-EVO-D15-BWS-PLR-BK	1411336	1	
Panel montaj tabanı Yükseklik: 26 mm		Kapaklı HC-EVO-D15-BWSC-PLR-BK	1411337	1	
Kutu montaj tabanı1) Yükseklik: 52 mm	2x M20 2x M25	Kapaksız HC-EVO-D15-SLWS-2SSM20-PLR-BK HC-EVO-D15-SLWS-2SSM25-PLR-BK	1421463 1411341	1 1	
Kutu montaj tabanı1) Yükseklik: 52 mm	2x M20 2x M25	Kapaklı HC-EVO-D15-SLWSC-2SSM20-PLR-BK HC-EVO-D15-SLWSC-2SSM25-PLR-BK	1421465 1411343	1 1	
Geçiş muhafazası Yükseklik: 60 mm		HC-EVO-D15-CHWS-PL-BK	1411338	1	
Kablo rakoru	Bağlantı alanı 7 mm ... 13 mm 9 mm ... 17 mm	HC-D-G-M20-PLRBK HC-D-G-M25-PLRBK	1411350 1411351	1 1	

#### Notlar:

1) Bir kablo girişi kapakla mühürlenir

#### Aksesuarlar



EVO kilitleme açma  
Sayfa 659



Diş adaptörü  
Sayfa 658



Yedek koruma kapağı  
phoenixcontact.net/products



Yedek kilitleme  
phoenixcontact.net/products

## Ölçü D15, metal, STANDARD taban destek elemanı tek kilitleme mandallı



### Teknik veriler

#### Genel veriler

Muhafaza malzemesi  
Kilitleme mandalı malzemesi  
Conta malzemesi  
IP koruma sınıfı (takılıyken)  
NEMA koruma sınıfı (takılıyken)  
Ortam sıcaklığı (çalışma)

Pres döküm alüminyum, tuzlu suya dayanıklı  
PA  
NBR, iletken  
IP66 / IP67  
-  
-40 °C ... 125 °C

### Sipariş verileri

Tanım	Dış	Tip	Sipariş No.	Adet / Paket	Boyutlar
Panel montaj tabanı Yükseklik: 26 mm		Kapaksız HC-STA-D15-BWS-EL-AL	1424362	1	
Panel montaj tabanı Yükseklik: 26 mm		Kapaklı HC-STA-D15-BWSC-EL-AL	1424363	1	
Kutu montaj tabanı1) Yükseklik: 52 mm	2x M20 2x M25 2x Pg16 2x Pg21	Kapaksız HC-STA-D15-SLWS-2SSM20-EL-AL HC-STA-D15-SLWS-2SSM25-EL-AL HC-STA-D15-SLWS-2SSP16-EL-AL HC-STA-D15-SLWS-2SSP21-EL-AL	1424364 1424365 1424366 1424367	1 1 1 1	
Kutu montaj tabanı1) Yükseklik: 52 mm	2x M20 2x M25 2x Pg16 2x Pg21	Kapaklı HC-STA-D15-SLWSC-2SSM20-EL-AL HC-STA-D15-SLWSC-2SSM25-EL-AL HC-STA-D15-SLWSC-2SSP16-EL-AL HC-STA-D15-SLWSC-2SSP21-EL-AL	1424369 1424371 1424372 1424373	1 1 1 1	
Geçiş muhafazası Yükseklik: 52 mm	1x M20 1x M25 1x Pg16	HC-STA-D15-CLWS-1TTM20-EL-AL HC-STA-D15-CHWS-1TTM25-EL-AL HC-STA-D15-CHWS-1TTP16-EL-AL	1424359 1424361 1424360	1 1 1	
Koruma kapağı Yükseklik: 19 mm		HC-STA-D15-BCSFS-PLR-BK	1424374	1	

#### Notlar:

1) Plastik mühürleme kapağıyla temin edilir

### Aksesuarlar



Kablo rakorları  
Sayfa 686



Yedek kilit  
[phoenixcontact.net/products](http://phoenixcontact.net/products)



Yedek contactlar  
[phoenixcontact.net/products](http://phoenixcontact.net/products)



Modül taşıyıcı çerçevesi  
[phoenixcontact.net/products](http://phoenixcontact.net/products)

# Sanayi tipi konnektörler

## HEAVYCON D - muhafaza

### Ölçü D25, plastik, Tek kilitleme mandalı için EVO kovan muhafaza

#### Genel veriler

Muhafaza malzemesi  
Kilitleme mandalı malzemesi  
Conta malzemesi  
IP koruma sınıfı (takılıyken)  
NEMA koruma sınıfı (takılıyken)  
Ortam sıcaklığı (çalışma)

#### Teknik veriler

PA  
-  
NBR  
IP66  
12  
-40 °C ... 125 °C



#### Sipariş verileri

Tanım	Diş	Tip	Sipariş No.	Adet / Paket	Boyutlar
Kovan muhafaza Yükseklik: 75,5 mm		HC-EVO-D25-HHFS-PL-BK	1411347	1	
Kovan muhafaza Yükseklik: 75,5 mm		HC-EVO-D25-HHFS-PL-BK	1411347	1	
Kablo rakoru	Bağlantı alanı 7 mm ... 13 mm 9 mm ... 17 mm	HC-D-G-M20-PLRBK HC-D-G-M25-PLRBK	1411350 1411351	1 1	
Konnektör seti1) Yükseklik: 114,5 mm		Kapaksız, Push-in bağlantı HC-EVO-A16PT-BWS-HH-M25-PLRBK Kapaksız, vidalı bağlantı HC-EVO-A16UT-BWS-HH-M25-PLRBK Kapaklı, Push-in bağlantı HC-EVO-A16PT-BWSC-HH-M25-PLRBK Kapaklı, vidalı bağlantı HC-EVO-A16UT-BWSC-HH-M25-PLRBK	1424459 1411358 1424460 1411359	1 1 1 1	

#### Notlar:

Markalama etiketi: US-EMP (20X9) Sipariş No. 0829439

1) Konnektör setleri: phoenixcontact.net/webcode/#0523

#### Aksesuarlar



EVO kilit açma  
Sayfa 659



Diş adaptörü  
Sayfa 658



## Ölçü D25, metal, STANDARD kovan muhafaza tek kilitleme mandalı için



### Teknik veriler

#### Genel veriler

Muhafaza malzemesi  
Kilitleme mandalı malzemesi  
Conta malzemesi  
IP koruma sınıfı (takılıyken)  
NEMA koruma sınıfı (takılıyken)  
Ortam sıcaklığı (çalışma)

Pres döküm alüminyum, tuzlu suya dayanıklı  
-  
NBR, iletken  
IP66 / IP67  
-  
-40 °C ... 125 °C

### Sipariş verileri

Tanım	Diş	Tip	Sipariş No.	Adet / Paket	Boyutlar
Kovan muhafaza Yükseklik: 56 mm	1x M20 1x Pg16	HC-STA-D25-HLFS-1TTM20-ELC-AL HC-STA-D25-HLFS-1TTP16-ELC-AL	1424381 1424383	1 1	
Kovan muhafaza Yükseklik: 72 mm	1x M25 1x Pg16 1x Pg21	HC-STA-D25-HHFS-1TTM25-ELC-AL HC-STA-D25-HHFS-1TTP16-ELC-AL HC-STA-D25-HHFS-1TTP21-ELC-AL	1424382 1424384 1424385	1 1 1	
Kovan muhafaza Yükseklik: 56 mm	1x M20 1x Pg16	HC-STA-D25-HLFS-1STM20-ELC-AL HC-STA-D25-HLFS-1STP16-ELC-AL	1424376 1424378	1 1	
Kovan muhafaza Yükseklik: 72 mm	1x M25 1x Pg16 1x Pg21	HC-STA-D25-HHFS-1STM25-ELC-AL HC-STA-D25-HHFS-1STP16-ELC-AL HC-STA-D25-HHFS-1STP21-ELC-AL	1424377 1424379 1424380	1 1 1	
Koruma kapağı Yükseklik: 19 mm		HC-STA-D25-HCLWS-PL-BK	1424400	1	

#### Notlar:

Markalama etiketi: US-EMLP-HA (20X9), Sipariş No. 0830989

### Aksesuarlar



Kablo rakorları  
Sayfa 686



Kapak plakaları  
Sayfa 664



D-SUB adaptör plakaları  
Sayfa 665

# Sanayi tipi konnektörler

## HEAVYCON D - muhafaza

### Ölçü D25, plastik, tek kilitleme mandallı EVO taban destek elemanı için

#### Genel veriler

Muhafaza malzemesi  
Kilitleme mandalı malzemesi  
Conta malzemesi  
IP koruma sınıfı (takılıyken)  
NEMA koruma sınıfı (takılıyken)  
Ortam sıcaklığı (çalışma)

#### Teknik veriler

PA  
PA  
NBR  
IP66  
12  
-40 °C ... 125 °C



#### Sipariş verileri

Tanım	Diş	Tip	Sipariş No.	Adet / Paket	Boyutlar
Panel montaj tabanı Yükseklik: 26 mm		Kapaksız HC-EVO-D25-BWS-PLR-BK	1411344	1	
Panel montaj tabanı Yükseklik: 26 mm		Kapaklı HC-EVO-D25-BWSC-PLR-BK	1411345	1	
Kutu montaj tabanı1) Yükseklik: 57 mm	2x M20 2x M25	Kapaksız HC-EVO-D25-SLWS-2SSM20-PLR-BK HC-EVO-D25-SLWS-2SSM25-PLR-BK	1421466 1411348	1 1	
Kutu montaj tabanı1) Yükseklik: 57 mm	2x M20 2x M25	Kapaklı HC-EVO-D25-SLWSC-2SSM20-PLR-BK HC-EVO-D25-SLWSC-2SSM25-PLR-BK	1421467 1411349	1 1	
Geçiş muhafazası Yükseklik: 70 mm		HC-EVO-D25-CHWS-PLR-BK	1411346	1	
Kablo rakoru	Bağlantı alanı 7 mm ... 13 mm 9 mm ... 17 mm	HC-D-G-M20-PLRBK HC-D-G-M25-PLRBK	1411350 1411351	1 1	

#### Notlar:

1) Bir kablo girişi kapakla mühürlenir

#### Aksesuarlar



EVO kilitleme anahtarı  
Sayfa 659



Diş adaptörü  
Sayfa 658



Yedek koruma kapağı  
phoenixcontact.net/products



Yedek kilitleme anahtarı  
phoenixcontact.net/products

## Ölçü D25, metal, STANDARD taban destek elemanı tek kilitleme mandallı



### Teknik veriler

Genel veriler	
Muhafaza malzemesi	Pres döküm alüminyum, tuzlu suya dayanıklı
Kilitleme mandalı malzemesi	PA
Conta malzemesi	NBR, iletken
IP koruma sınıfı (takılıyken)	IP66 / IP67
NEMA koruma sınıfı (takılıyken)	-
Ortam sıcaklığı (çalışma)	-40 °C ... 125 °C

### Sipariş verileri

Tanım	Diş	Tip	Sipariş No.	Adet / Paket	Boyutlar
Panel montaj tabanı Yükseklik: 26 mm		Kapaksız HC-STA-D25-BWS-EL-AL	1424391	1	
Panel montaj tabanı Yükseklik: 26 mm		Kapaklı HC-STA-D25-BWSC-EL-AL	1424390	1	
Kutu montaj tabanı1) Yükseklik: 57 mm	2x M20 2x M25 2x Pg16 2x Pg21	Kapaksız HC-STA-D25-SLWS-2SSM20-EL-AL HC-STA-D25-SLWS-2SSM25-EL-AL HC-STA-D25-SLWS-2SSP16-EL-AL HC-STA-D25-SLWS-2SSP21-EL-AL	1424392 1424393 1424394 1424395	1 1 1 1	
Kutu montaj tabanı1) Yükseklik: 57 mm	2x M20 2x M25 2x Pg16 2x Pg21	Kapaklı HC-STA-D25-SLWSC-2SSM20-EL-AL HC-STA-D25-SLWSC-2SSM25-EL-AL HC-STA-D25-SLWSC-2SSP16-EL-AL HC-STA-D25-SLWSC-2SSP21-EL-AL	1424396 1424397 1424398 1424399	1 1 1 1	
Geçiş muhafazası Yükseklik: 68 mm	1x M25 1x Pg16	HC-STA-D25-CHWS-1TTM25-EL-AL HC-STA-D25-CHWS-1TTP16-EL-AL	1424387 1424389	1 1	
Koruma kapağı Yükseklik: 19 mm		HC-STA-D25-BCSFS-PLR-BK	1424401	1	

### Notlar:

1) Plastik mühürleme kapağıyla temin edilir

### Aksesuarlar



Kablo rakorları  
Sayfa 686



Yedek kilit  
[phoenixcontact.net/products](http://phoenixcontact.net/products)



Yedek contactlar  
[phoenixcontact.net/products](http://phoenixcontact.net/products)



D-SUB adaptör plakaları  
Sayfa 665

# Sanayi tipi konektörler

## HEAVYCON D - muhafaza

### Ölçü D50, metal, STANDARD kovan muhafaza çift kilitleme mandalı için







#### Genel veriler

Muhafaza malzemesi  
Kilitleme mandalı malzemesi  
Conta malzemesi  
IP koruma sınıfı (takılıyken)  
NEMA koruma sınıfı (takılıyken)  
Ortam sıcaklığı (çalışma)

#### Teknik veriler

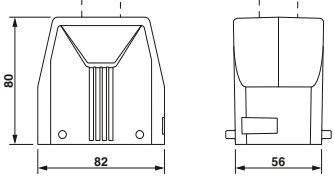
Pres döküm alüminyum, tuzlu suya dayanıklı  
-  
-  
IP66 / IP67  
-  
-40 °C ... 125 °C

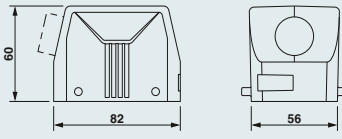
#### Sipariş verileri

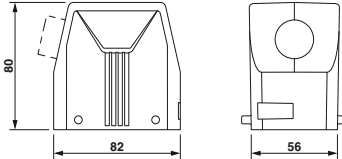
Tanım	Diş	Tip	Sipariş No.	Adet / Paket	Boyutlar
<b>Kovan muhafaza</b> Yükseklik: 80 mm 	1x M25 1x M32 1x Pg21 1x Pg29	Kablo çıkışı: üst HC-STA-D50-HHFD-1TTM25-EL-AL HC-STA-D50-HHFD-1TTM32-EL-AL HC-STA-D50-HHFD-1TTP21-EL-AL HC-STA-D50-HHFD-1TTP29-EL-AL	1424408 1424409 1424410 1424411	1 1 1 1	
<b>Kovan muhafaza</b> Yükseklik: 60 mm 	1x M25 1x Pg21	Kablo çıkışı: yan HC-STA-D50-HLFD-1STM25-EL-AL HC-STA-D50-HLFD-1STP21-EL-AL	1424402 1424405	1 1	
<b>Kovan muhafaza</b> Yükseklik: 80 mm 	1x M25 1x M32 1x Pg21 1x Pg29	Kablo çıkışı: yan HC-STA-D50-HHFD-1STM25-EL-AL HC-STA-D50-HHFD-1STM32-EL-AL HC-STA-D50-HHFD-1STP21-EL-AL HC-STA-D50-HHFD-1STP29-EL-AL	1424403 1424404 1424406 1424407	1 1 1 1	

#### Notlar:

Markalama etiketi: US-EMLP-HA (20X9), Sipariş No. 0830989

#### Aksesuarlar



Kablo rakorları  
Sayfa 686



Yedek contalar  
[phoenixcontact.net/products](http://phoenixcontact.net/products)

## Ölçü D50, metal, STANDARD taban destek elemanı çift kilitleme mandallı







### Teknik veriler

#### Genel veriler

Muhafaza malzemesi  
Kilitleme mandalı malzemesi  
Conta malzemesi  
IP koruma sınıfı (takılıyken)  
NEMA koruma sınıfı (takılıyken)  
Ortam sıcaklığı (çalışma)

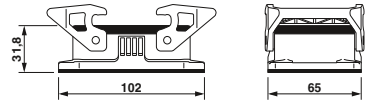
Pres döküm alüminyum, tuzlu suya dayanıklı  
PA  
NBR, iletken  
IP66 / IP67  
-  
-40 °C ... 125 °C

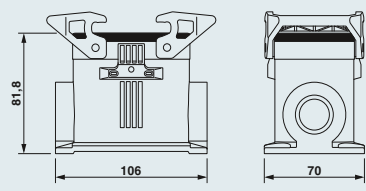
### Sipariş verileri

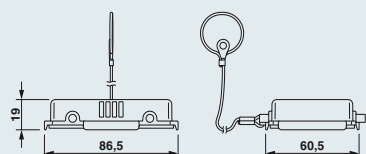
Tanım	Diş	Tip	Sipariş No.	Adet / Paket	Boyutlar
<b>Panel montaj tabanı</b> <b>Yükseklik: 32 mm</b> 		Kapaksız <b>HC-STA-D50-BWD-ELC-AL</b>	<b>1424412</b>	1	
<b>Kutu montaj tabanı1)</b> <b>Yükseklik: 82 mm</b> 	2x M25 2x M32  2x Pg21 2x Pg29	Kapaksız <b>HC-STA-D50-SHWD-2SSM25-ELC-AL</b> <b>HC-STA-D50-SHWD-2SSM32-ELC-AL</b> <b>HC-STA-D50-SHWD-2SSP21-ELC-AL</b> <b>HC-STA-D50-SHWD-2SSP29-ELC-AL</b>	<b>1424413</b> <b>1424414</b> <b>1424415</b> <b>1424416</b>	1 1 1 1	
<b>Koruma kapağı</b> <b>Yükseklik: 19 mm</b> 		<b>HC-STA-D50-BCSFD-PL-BK</b>	<b>1424417</b>	1	

#### Notlar:

1) Plastik mühürleme kapağıyla temin edilir

### Aksesuarlar



Kablo rakorları  
Sayfa 686

# Sanayi tipi konnektörler

## HEAVYCON B - kontak ara parçaları

### D40, D64 serisi

250 V, 10 A

Bağlantı teknolojisi

– Krimp bağlantı

HC-D... ve HC-DD serisi kontak ara parçaları için kılavuz pinler ve soketler zorunludur; bkz sayfa 657.

İlgili muhafazayı belirlemek için bkz çapraz referans listesi sayfa 502.

Notlar:
Aksesuarlar için bkz. sayfa 654
Krimp kontakları ayrı olarak sipariş edin
Konnektörler sadece yüksüz/gerilimsiz olarak takılabilir



### Teknik veriler

Tip	① HC-D 40-I-CT...		② HC-D 64-I-CT...	
	UL	IEC	UL	IEC
Onaylar	UL, IEC, CE		UL, IEC, CE	
IEC bilgisi				
Nominal akım, kontaklar (40°C'de)	[A]	10	10	
Aşırı gerilim kategorisi		III	III	
Kirillik sınıfı		3	3	
Nominal gerilim (III/3) kontaklar	[V]	250	250	
Nominal aşırı gerilim, kontaklar	[kV]	4	4	
iletken kesiti	[mm <sup>2</sup> ]	0,14 ... 2,5	0,14 ... 2,5	
UL bilgisi				
Nominal gerilim	[V]	600	600	
Nominal akım	[A]	10	10	
iletken kesiti	AWG	14	14	
CSA / cUL verileri				
Nominal gerilim	[V]	600	600	
Nominal akım	[A]	7	7	
iletken kesiti	AWG	14	14	
Malzeme verileri				
Kontakt taşıyıcı malzemesi		PC	PC	
UL 94 göre yanmazlık sınıfı		V0	V0	
Kontakt malzemesi		Bakır alaşımı	Bakır alaşımı	
Kontakt yüzey malzemesi		Ag (Au alternatifi)	Ag (Au alternatifi)	
Sıcaklık verileri				
Ortam sıcaklık aralığı	[°C]	-40 ... 125	-40 ... 125	
Genel veriler				
Bağlantı yöntemi		Krimp bağlantı	Krimp bağlantı	
Kablo soyma uzunluğu	[mm]	8	8	
pin sayısı		40	64	
Kontakt numaralama		-	-	
Takma/çekme çevrimleri		≥ 500	≥ 500	



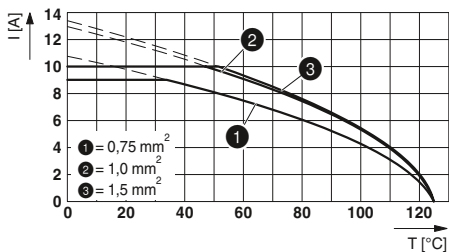

### Çalışma eğrileri

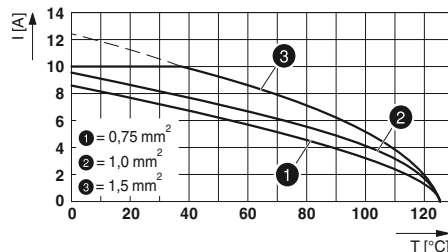

HC-D 40-I-CT...

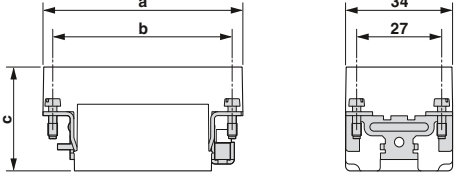

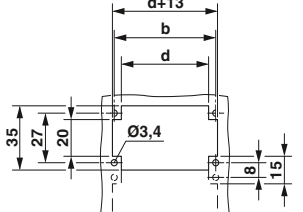
HC-D 64-I-CT...

Tanım	pin	Numara	Boyut	Sipariş verileri			Adet / Paket	Ölçüler (mm)
				Tip	Sipariş No. Soket	Fiş		
<b>Krimp bağlantı</b> 	40	B16 / B32		① HC-D 40-I-CT...	1584428	1584415	1	
<b>Krimp bağlantı</b> 	64	B24 / B48		② HC-D 64-I-CT...	1584444	1584431	1	 Boyutlu çizim Pano kesigi
<b>Dönük krimp kontaklar CK 1,6 Gümüş kaplı</b> 			<b>Kesit alanı mm<sup>2</sup> / AWG</b> 0,14 - 0,37 / 26 - 22 0,5 - 0,5 / 20 0,75 - 0,75 / 18 0,75 - 1 / 18 1,5 - 1,5 / 16 2,5 - 2,5 / 14	CK1,6-ED-0,37... AG CK1,6-ED-0,50... AG CK1,6-ED-0,75... AG CK1,6-ED-1,00... AG CK1,6-ED-1,50... AG CK1,6-ED-2,50... AG	1663394 1663404 1663417 1663420 1663433 1663446	1663336 1663349 1663352 1663365 1663378 1663381	100 100 100 100 100 100	
<b>Dönük krimp kontaklar CK 1,6 Altın kaplama</b> 			<b>Kesit alanı mm<sup>2</sup> / AWG</b> 0,14 - 0,37 / 24 - 22 0,5 - 0,5 / 20 0,75 - 0,75 / 18 0,75 - 1 / 18 1,5 - 1,5 / 16 2,5 - 2,5 / 14	CK1,6-ED-0,37... AU CK1,6-ED-0,50... AU CK1,6-ED-0,75... AU CK1,6-ED-1,00... AU CK1,6-ED-1,50... AU CK1,6-ED-2,50... AU	1674969 1674480 1672440 1674943 1674930 1674985	1674901 1672453 1674914 1674888 1674875 1674927	100 100 100 100 100 100	

	a	b	c	d
① Soket	83	77,5	36	72
① Fiş	83,5	77,5	32,8	72
② Soket	110,5	104,5	34,2	98
② Fiş	110,5	104,5	32,8	98

### Aksesuarlar



Sikma aletleri  
Sayfa 670



Kılavuz elemanları  
Sayfa 657



Yedek PE vidalar  
Sayfa 662



Termal krimp kontaklar  
Sayfa 668

# Sanayi tipi konnektörler

## HEAVYCON B - kontak ara parçaları

### D40, D64 serisi Klemens adaptörleri

250 V, 10 A

Bağlantı teknolojisi

- Push-in bağlantı
- Vidalı bağlantı

Notlar:
Aksesuarlar için bkz. sayfa 654
HC-EVO panel montaj tabanları için değil
Konnektörler sadece yüksüz/gerilimsiz olarak takılabilir





#### Teknik veriler

Tip	①② HC-D 40-A-TWIN-PEL-...	③④ HC-D 40-A-UT-PEL-...	⑤⑥ HC-D 64-A-TWIN-PEL-...	⑦⑧ HC-D 64-A-UT-PEL-...
Onaylar	SE ENEC	SE ENEC	SE ENEC	SE ENEC
IEC bilgisi				
Nominal akım, kontaklar (40°C'de)	10	10	10	10
Aşırı gerilim kategorisi	III	III	III	III
Kirillik sınıfı	3	3	3	3
Nominal gerilim (III/3) kontaklar	250	250	250	250
Nominal aşırı gerilim, kontaklar	6	4	6	4
İletken kesiti	0,5 ... 2,5	0,5 ... 2,5	0,5 ... 2,5	0,2 ... 2,5
UL bilgisi				
Nominal gerilim	600	600	600	600
Nominal akım	7	7	7	7
İletken kesiti	14	14	14	14
CSA / cUL verileri				
Nominal gerilim	600	600	600	600
Nominal akım	7	7	7	7
İletken kesiti	14	14	14	14
Malzeme verileri				
Kontakt taşıyıcı malzemesi	PA	PA	PA	PA
UL 94 göre yanmazlık sınıfı	V0	V0	V0	V0
Kontakt malzemesi	Bakır alaşımı	Bakır alaşımı	Bakır alaşımı	Bakır alaşımı
Kontakt yüzey malzemesi	Ag	Ag	Ag	Ag
Sıcaklık verileri				
Ortam sıcaklık aralığı	-40 ... 125	-40 ... 125	-40 ... 125	-40 ... 125
Genel veriler				
Bağlantı yöntemi	Push-in bağlantı	Vidalı bağlantı	Push-in bağlantı	Vidalı bağlantı
Kablo soyma uzunluğu	10	10	10	10
pin sayısı	40	40	64	64
Kontakt numaralama	-	-	-	-
Takma/çekme çevrimleri	≥ 500	≥ 500	≥ 500	≥ 500

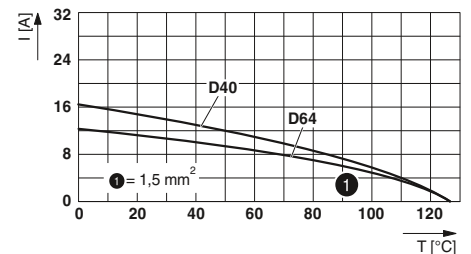
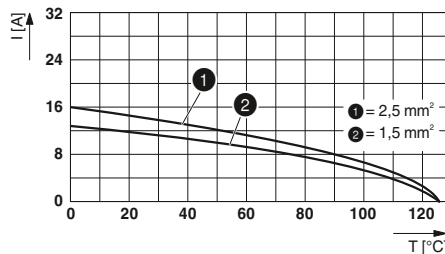
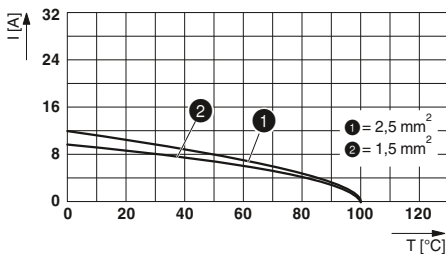
#### Çalışma eğrileri



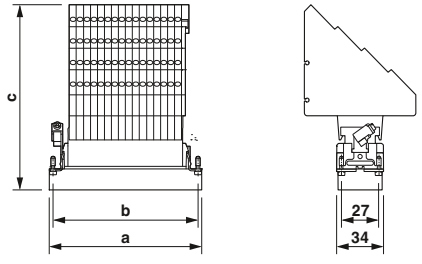
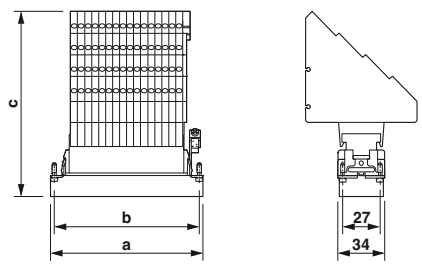
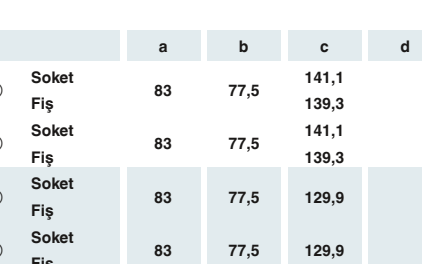

Tanım	pin	Numara	Boyut	Sipariş verileri			Adet / Paket	Ölçüler (mm)																																																																																					
				Tip	Soket	Fiş																																																																																							
Push-in bağlantı	40	B16	PE sol	① HC-D 40-A-TWIN-PEL-...	1580147	1580150	4																																																																																						
	40	B16	PE sağ	② HC-D 40-A-TWIN-PER-...	1580163	1580176	4																																																																																						
Vidalı bağlantı	40	B16	PE sol	③ HC-D 40-A-UT-PEL-...	1584253	1584240	1																																																																																						
	40	B16	PE sağ	④ HC-D 40-A-UT-PER-...	1584279	1584266	1																																																																																						
Push-in bağlantı	64	B24	PE sol	⑤ HC-D 64-A-TWIN-PEL-...	1580189	1580192	4																																																																																						
	64	B24	PE sağ	⑥ HC-D 64-A-TWIN-PER-...	1580202	1580215	4																																																																																						
Vidalı bağlantı	64	B24	PE sol	⑦ HC-D 64-A-UT-PEL-...	1584295	1584282	1	<table border="1"> <thead> <tr> <th></th> <th>a</th> <th>b</th> <th>c</th> <th>d</th> </tr> </thead> <tbody> <tr> <td>① Soket</td> <td>83</td> <td>77,5</td> <td>141,1</td> <td></td> </tr> <tr> <td>① Fiş</td> <td>83</td> <td>77,5</td> <td>139,3</td> <td></td> </tr> <tr> <td>② Soket</td> <td>83</td> <td>77,5</td> <td>141,1</td> <td></td> </tr> <tr> <td>② Fiş</td> <td>83</td> <td>77,5</td> <td>139,3</td> <td></td> </tr> <tr> <td>③ Soket</td> <td>83</td> <td>77,5</td> <td>129,9</td> <td></td> </tr> <tr> <td>③ Fiş</td> <td>83</td> <td>77,5</td> <td>129,9</td> <td></td> </tr> <tr> <td>④ Soket</td> <td>83</td> <td>77,5</td> <td>129,9</td> <td></td> </tr> <tr> <td>④ Fiş</td> <td>83</td> <td>77,5</td> <td>129,9</td> <td></td> </tr> <tr> <td>⑤ Soket</td> <td>110</td> <td>104</td> <td>141,1</td> <td></td> </tr> <tr> <td>⑤ Fiş</td> <td>110</td> <td>104</td> <td>139,3</td> <td></td> </tr> <tr> <td>⑥ Soket</td> <td>110</td> <td>104</td> <td>141,1</td> <td></td> </tr> <tr> <td>⑥ Fiş</td> <td>110</td> <td>104</td> <td>139,3</td> <td></td> </tr> <tr> <td>⑦ Soket</td> <td>110</td> <td>104</td> <td>132,6</td> <td></td> </tr> <tr> <td>⑦ Fiş</td> <td>110</td> <td>104</td> <td>132,6</td> <td></td> </tr> <tr> <td>⑧ Soket</td> <td>110</td> <td>104</td> <td>132,6</td> <td></td> </tr> <tr> <td>⑧ Fiş</td> <td>110</td> <td>104</td> <td>132,6</td> <td></td> </tr> </tbody> </table>		a	b	c	d	① Soket	83	77,5	141,1		① Fiş	83	77,5	139,3		② Soket	83	77,5	141,1		② Fiş	83	77,5	139,3		③ Soket	83	77,5	129,9		③ Fiş	83	77,5	129,9		④ Soket	83	77,5	129,9		④ Fiş	83	77,5	129,9		⑤ Soket	110	104	141,1		⑤ Fiş	110	104	139,3		⑥ Soket	110	104	141,1		⑥ Fiş	110	104	139,3		⑦ Soket	110	104	132,6		⑦ Fiş	110	104	132,6		⑧ Soket	110	104	132,6		⑧ Fiş	110	104	132,6	
		a	b	c	d																																																																																								
① Soket	83	77,5	141,1																																																																																										
① Fiş	83	77,5	139,3																																																																																										
② Soket	83	77,5	141,1																																																																																										
② Fiş	83	77,5	139,3																																																																																										
③ Soket	83	77,5	129,9																																																																																										
③ Fiş	83	77,5	129,9																																																																																										
④ Soket	83	77,5	129,9																																																																																										
④ Fiş	83	77,5	129,9																																																																																										
⑤ Soket	110	104	141,1																																																																																										
⑤ Fiş	110	104	139,3																																																																																										
⑥ Soket	110	104	141,1																																																																																										
⑥ Fiş	110	104	139,3																																																																																										
⑦ Soket	110	104	132,6																																																																																										
⑦ Fiş	110	104	132,6																																																																																										
⑧ Soket	110	104	132,6																																																																																										
⑧ Fiş	110	104	132,6																																																																																										
64	B24	PE sağ	⑧ HC-D 64-A-UT-PER-...	1584321	1584318	1																																																																																							
Taban elemanı			HC-KA-FE	1775240		10																																																																																							
Kilitli vida kovani			HC-VSH	1660083		10																																																																																							

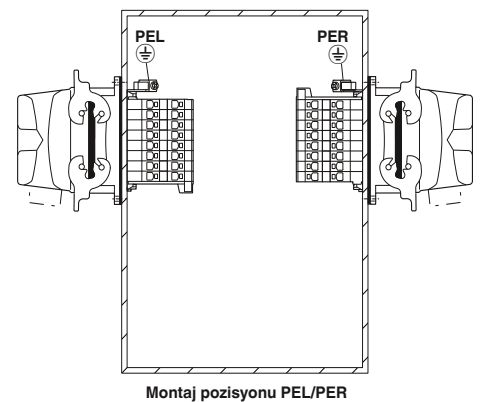

# Sanayi tipi konnektörler

## HEAVYCON B - kontak ara parçaları

### DD24, DD42, DD72, DD108 serileri

250 V, 10 A

Bağlantı teknolojisi

– Krimp bağlantı

HC-D... ve HC-DD serisi kontak ara parçaları için kılavuz pinler ve soketler zorunludur; bkz sayfa 657.

İlgili muhafazayı belirlemek için bkz çapraz referans listesi sayfa 502.

Notlar:
Aksesuarlar için bkz. sayfa 654
Krimp kontakları ayrı olarak sipariş edin
Konnektörler sadece yüksüz/gerilimsiz olarak takılabilir



### Teknik veriler

Tip	① HC-DD24-I-CT...	② HC-DD42-I-CT...	③④ HC-DD72-I-CT...	⑤⑥ HC-DD108-I-CT...
Onaylar	UL, IEC, ENEC, CE	UL, IEC, ENEC, CE	UL, IEC, ENEC, CE	UL, IEC, ENEC, CE
IEC bilgisi				
Nominal akım, kontaklar (40°C'de)	10	10	10	10
Aşırı gerilim kategorisi	III	III	III	III
Kirillik sınıfı	3	3	3	3
Nominal gerilim (III/3) kontakları	250	250	250	250
Nominal aşırı gerilim, kontaklar	4	4	4	4
iletken kesiti	0,14 ... 2,5	0,14 ... 2,5	0,14 ... 2,5	0,14 ... 2,5
UL bilgisi				
Nominal gerilim	250	250	250	250
Nominal akım	10	10	10	10
iletken kesiti	14	14	14	14
CSA / cUL verileri				
Nominal gerilim	250	250	250	250
Nominal akım	7	7	7	7
iletken kesiti	26-14	26-14	26-14	26-14
Malzeme verileri				
Kontak taşıyıcı malzemesi	PC	PC	PC	PC
UL 94 göre yanmazlık sınıfı	V0	V0	V0	V0
Kontak malzemesi	Bakır alaşımı	Bakır alaşımı	Bakır alaşımı	Bakır alaşımı
Kontak yüzey malzemesi	Ag (Au alternatifi)	Ag (Au alternatifi)	Ag (Au alternatifi)	Ag (Au alternatifi)
Sıcaklık verileri				
Ortam sıcaklık aralığı	-40 ... 125	-40 ... 125	-40 ... 125	-40 ... 125
Genel veriler				
Bağlantı yöntemi	Krimp bağlantı	Krimp bağlantı	Krimp bağlantı	Krimp bağlantı
Kablo soyma uzunluğu	8	8	8	8
pin sayısı	24	42	72	108
Kontak numaralama	1 - 24	1 - 42	1 - 72	1 - 108
Takma/çekme çevrimleri	≥ 500	≥ 500	≥ 500	≥ 500

### Çalışma eğrileri

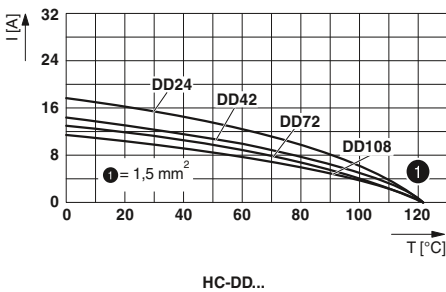

Tanım	pin	Numara	Boyut	Sipariş verileri			
				Tip	Sipariş No. Soket	Fiş	Adet / Paket
<b>Krimp bağlantı</b>							
	24	1 - 24	B6	① HC-DD24-I-CT...	1584046	1584033	1
<b>Krimp bağlantı</b>							
	42	1 - 42	B10	② HC-DD42-I-CT...	1584062	1584059	1
<b>Krimp bağlantı</b>							
	72	1 - 72	B16 / B32	③ HC-DD72-I-CT...	1584091	1584075	1
	72	73 - 144	B16 / B32	④ HC-DD72-I-CT...-144	1584101	1584088	1
<b>Krimp bağlantı</b>							
	108	1 - 108	B24 / B48	⑤ HC-DD108-I-CT...	1584130	1584114	1
	108	109 - 216	B24 / B48	⑥ HC-DD108-I-CT...-216	1584143	1584127	1
<b>Dönük krimp kontaklar CK 1,6 Gümüş kaplı</b>							
				CK1,6-ED-0,37... AG	1663394	1663336	100
				CK1,6-ED-0,50... AG	1663404	1663349	100
				CK1,6-ED-0,75... AG	1663417	1663352	100
				CK1,6-ED-1,00... AG	1663420	1663365	100
				CK1,6-ED-1,50... AG	1663433	1663378	100
				CK1,6-ED-2,50... AG	1663446	1663381	100

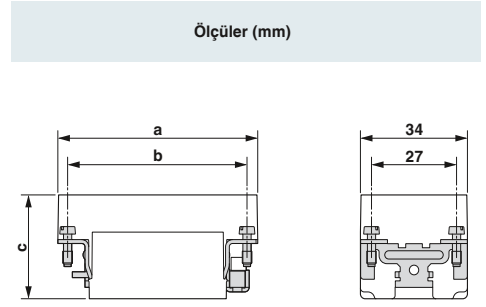

Boyutlu çizim

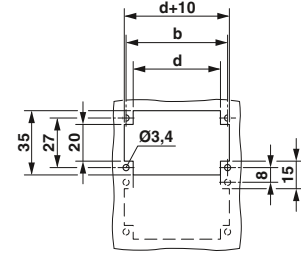

Pano kesigi

	a	b	c	d
① Soket			34,5	
① Fiş	50,5	44	32,5	36
② Soket			34,5	
② Fiş	64	57	32,5	49
③ Soket			34,5	
③ Fiş	84	77,5	32,5	72
④ Soket			34,5	
④ Fiş	84	77,5	32,5	72
⑤ Soket			34,5	
⑤ Fiş	111	104	32,5	98
⑥ Soket			34,5	
⑥ Fiş	111	104	32,5	98

### Aksesuarlar



Sikma aletleri  
Sayfa 670



Kılavuz elemanları  
Sayfa 657



Krimp kontaklar, altın kaplı  
Sayfa 666



Yedek PE vidalar  
Sayfa 662

# Sanayi tipi konnektörler

## HEAVYCON B - kontak ara parçaları

### B6 serisi

500 V, 10 A ... 24 A

#### Bağlantı teknolojisi

- Push-in bağlantı
- Push-in çift bağlantı
- Vidalı bağlantı
- İzolasyon kaydırmalı bağlantı
- Krimp bağlantı

İlgili muhafazayı belirlemek için bkz çapraz referans listesi sayfa 502.

Notlar:
Aksesuarlar için bkz. sayfa 654
Krimp kontakları ayrı olarak sipariş edin
Konnektörler sadece yüksüz/geriimsiz olarak takılabilir
1) Kablo ucu korumalı esnek kablolar için



Tip	Teknik veriler				
	① HC-B 6-I-PT...	② HC-B 6-I-TPT...	③ HC-B 6-I-UT...	④ HC-B 6-E...Q-2,5	⑤ HC-B 6-I-CT...
Onaylar	CE ENEC UL	CE ENEC UL	CE ENEC UL	CE ENEC UL	CE ENEC UL
IEC bilgisi					
Nominal akım, kontaklar (40°C'de)	[A] 16	10	24	16	16
Aşırı gerilim kategorisi	III	III	III	III	III
Kirillik sınıfı	3	3	3	3	3
Nominal gerilim (III/3) kontaklar	[V] 500	500	500	500	500
Nominal aşırı gerilim, kontaklar	[kV] 6	6	6	6	6
iletken kesiti	[mm²] 0,14 ... 2,5¹)	0,25 ... 1,5¹)	0,5 ... 2,5	0,34 ... 2,5	0,5 ... 4
UL bilgisi					
Nominal gerilim	[V] 600	600	600	600	600
Nominal akım	[A] 13	14	16	10	13
iletken kesiti	AWG 14	16	14	14	22-14
CSA / cUL verileri					
Nominal gerilim	[V] 600	600	600	600	600
Nominal akım	[A] 13	11	13	10	20
iletken kesiti	AWG 14	16	22-14	16	20-12
Malzeme verileri					
Kontakt taşıyıcı malzemesi	PC	PC	PC	PA	PA
UL 94 göre yanmazlık sınıfı	V0	V0	V0	V0	V0
Kontakt malzemesi	Bakır alaşımı	Bakır alaşımı	Bakır alaşımı	Bakır alaşımı	Bakır alaşımı
Kontakt yüzey malzemesi	Ag/Sn (leke koruması)	Ag	Ag	Ag	Ag (Au alternatifi)
Ortam şartları					
Ortam sıcaklık aralığı	[°C] -40 ... 125	-40 ... 125	-40 ... 125	-40 ... 125	-40 ... 125
Genel veriler					
Bağlantı yöntemi	Push-in bağlantı	Push-in bağlantı	Vidalı bağlantı	QUICKON bağlantı	Krimp bağlantı
Kablo soyuma uzunluğu	[mm] 8 ... 10	8	8	-	7,5
pin sayısı	6	6	6	6	6
Kontakt numaralama	1 - 6	1 - 6	1 - 6	1 - 6	1 - 6
Takma/çekme çevrimleri	≥ 500	≥ 500	≥ 500	≥ 500	≥ 500

### Çalışma eğrileri

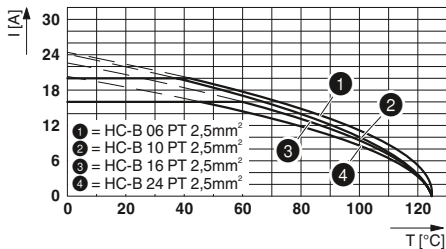



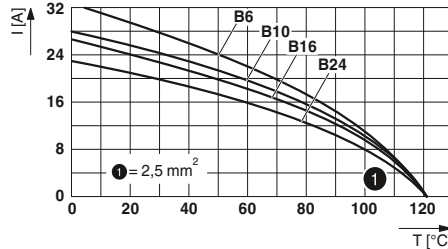



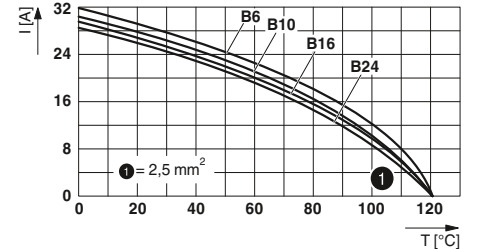

HC-B 6-I-PT...

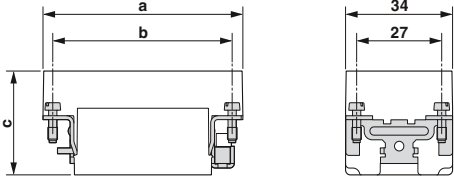

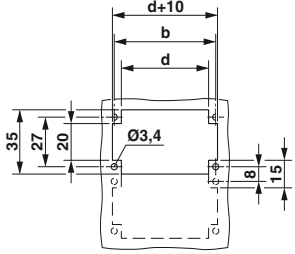
HC-B 6-I-UT...

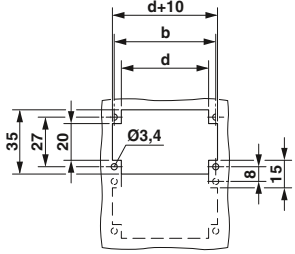

HC-B 6-I-CT...

Tanım	pin	Numara	Boyut	Sipariş verileri			Adet / Paket	Ölçüler (mm)																																																							
				Tip	Sipariş No. Soket	Fiş																																																									
<b>Push-in bağlantı</b> 	6	1 - 6	B6	① HC-B 6-I-PT...	1407727	1407728	1																																																								
<b>Push-in çift bağlantı</b> 	6	1 - 6	B6	② HC-B 6-I-TPT...	1423016	1423015	1	<b>Boyutlu çizim</b> 																																																							
<b>Vidalı bağlantı</b> 	6	1 - 6	B6	③ HC-B 6-I-UT...	1648128	1648115	1	<b>Pano kesigi</b> 																																																							
<b>İzolasyon kaydırmalı bağlantı</b> 	6	1 - 6	B6	④ HC-B 6-E...Q-2,5	1605556	1605611	10	<table border="1"> <thead> <tr> <th></th> <th>a</th> <th>b</th> <th>c</th> <th>d</th> </tr> </thead> <tbody> <tr> <td>① Soket</td> <td></td> <td></td> <td>37</td> <td></td> </tr> <tr> <td>Fiş</td> <td>50,5</td> <td>44</td> <td>34,4</td> <td>36</td> </tr> <tr> <td>② Soket</td> <td></td> <td></td> <td>32</td> <td></td> </tr> <tr> <td>Fiş</td> <td>50,5</td> <td>44</td> <td>32</td> <td>36</td> </tr> <tr> <td>③ Soket</td> <td></td> <td></td> <td>34,6</td> <td></td> </tr> <tr> <td>Fiş</td> <td>50,5</td> <td>44</td> <td>32</td> <td>36</td> </tr> <tr> <td>④ Soket</td> <td>51</td> <td>44</td> <td>37</td> <td></td> </tr> <tr> <td>Fiş</td> <td>51,5</td> <td>44</td> <td>35</td> <td>36</td> </tr> <tr> <td>⑤ Soket</td> <td></td> <td></td> <td>34,6</td> <td></td> </tr> <tr> <td>Fiş</td> <td>50,5</td> <td>44</td> <td>32</td> <td>36</td> </tr> </tbody> </table>		a	b	c	d	① Soket			37		Fiş	50,5	44	34,4	36	② Soket			32		Fiş	50,5	44	32	36	③ Soket			34,6		Fiş	50,5	44	32	36	④ Soket	51	44	37		Fiş	51,5	44	35	36	⑤ Soket			34,6		Fiş	50,5	44	32	36
	a	b	c	d																																																											
① Soket			37																																																												
Fiş	50,5	44	34,4	36																																																											
② Soket			32																																																												
Fiş	50,5	44	32	36																																																											
③ Soket			34,6																																																												
Fiş	50,5	44	32	36																																																											
④ Soket	51	44	37																																																												
Fiş	51,5	44	35	36																																																											
⑤ Soket			34,6																																																												
Fiş	50,5	44	32	36																																																											
<b>Krimp bağlantı</b> 	6	1 - 6	B6	⑤ HC-B 6-I-CT...	1648160	1648157	1																																																								
<b>Dönük krimp kontaklar CK 2,5</b> <b>Gümüş kaplı</b> 				<b>Kesit alanı</b> <b>mm<sup>2</sup> / AWG</b> 0,5 - 0,5 / 20 0,75 - 0,75 / 18 0,75 - 1 / 18 1,5 - 1,5 / 16 2,5 - 2,5 / 14 4 - 4 / 12	CK2,5-ED-0,50... AG CK2,5-ED-0,75... AG CK2,5-ED-1,00... AG CK2,5-ED-1,50... AG CK2,5-ED-2,50... AG CK2,5-ED-4,00... AG	1663640 1663653 1663666 1663679 1663682 1663705	1663572 1663585 1663598 1663608 1663611 1663637	100 100 100 100 100 100																																																							

### Aksesuarlar



Sikma aletleri  
Sayfa 670



Kodlama elemanları  
Sayfa 656



Krimp kontaklar, altın kaplı  
Sayfa 666



Yedek PE vidalar  
Sayfa 662

# Sanayi tipi konnektörler

## HEAVYCON B - kontak ara parçaları

### B10 serisi

500 V, 10 A ... 24 A

#### Bağlantı teknolojisi

- Push-in bağlantı
- Push-in çift bağlantı
- Vidalı bağlantı
- İzolasyon kaydırmalı bağlantı
- Krimp bağlantı

İlgili muhafazayı belirlemek için bkz çapraz referans listesi sayfa 502.

Notlar:
Aksesuarlar için bkz. sayfa 654
Krimp kontakları ayrı olarak sipariş edin
Konnektörler sadece yüksüz/geriimsiz olarak takılabilir
1) Kablo ucu korumalı esnek kablolar için



Tip	Teknik veriler				
	① HC-B 10-I-PT-...	② HC-B 10-I-TPT-...	③ HC-B 10-I-UT-...	④ HC-B 10-E-... Q-2,5	⑤ HC-B 10-I-CT-...
Onaylar	UL, ENEC, CE	UL, ENEC	UL, ENEC, CE	UL, ENEC, CE	UL, ENEC, CE
IEC bilgisi					
Nominal akım, kontaklar (40°C'de)	[A] 16	10	24	16	16
Aşırı gerilim kategorisi	III	III	III	III	III
Kirillik sınıfı	3	3	3	3	3
Nominal gerilim (III/3) kontakları	[V] 500	500	500	500	500
Nominal aşırı gerilim, kontaklar	[kV] 6	6	6	6	6
İletken kesiti	[mm²] 0,14 ... 2,5¹)	0,25 ... 1,5¹)	0,5 ... 2,5	0,34 ... 2,5	0,5 ... 4
UL bilgisi					
Nominal gerilim	[V] 600	600	600	600	600
Nominal akım	[A] 13	14	16	10	13
İletken kesiti	AWG 14	16	14	14	22-14
CSA / cUL verileri					
Nominal gerilim	[V] 600	600	600	600	600
Nominal akım	[A] 10	11	13	10	20
İletken kesiti	AWG 14	16	22-14	16	20-12
Malzeme verileri					
Kontakt taşıyıcı malzemesi	PC	PC	PC	PA	PA
UL 94 göre yanmazlık sınıfı	V0	V0	V0	V0	V0
Kontakt malzemesi	Bakır alaşımı	Bakır alaşımı	Bakır alaşımı	Bakır alaşımı	Bakır alaşımı
Kontakt yüzey malzemesi	Ag/Sn (leke koruması)	Ag	Ag	Ag	Ag (Au alternatifi)
Ortam şartları					
Ortam sıcaklık aralığı	[°C] -40 ... 125	-40 ... 125	-40 ... 125	-40 ... 125	-40 ... 125
Genel veriler					
Bağlantı yöntemi	Push-in bağlantı	Push-in bağlantı	Vidalı bağlantı	QUICKON bağlantı	Krimp bağlantı
Kablo soyma uzunluğu	[mm] 8 ... 10	8	8	-	7,5
pin sayısı	10	10	10	10	10
Kontakt numaralama	1 - 10	1 - 10	1 - 10	1 - 10	1 - 10
Takma/çekme çevrimleri	≥ 500	≥ 500	≥ 500	≥ 500	≥ 500

### Çalışma eğrileri

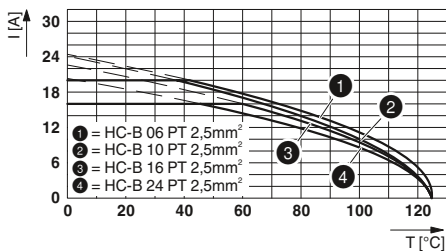



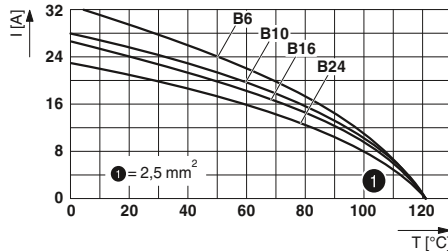



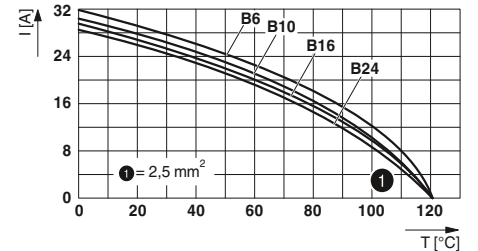

HC-B 10-I-PT-...

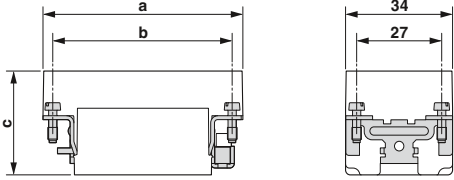

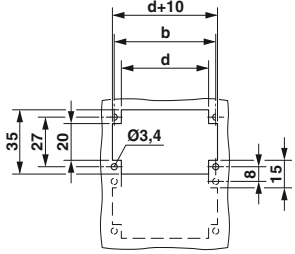
HC-B 10-I-UT-...

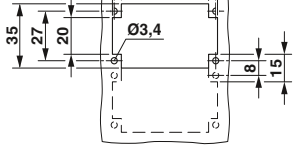

HC-B 10-I-CT-...

Tanım	pin	Numara	Boyut	Sipariş verileri			Adet / Paket	Ölçüler (mm)																																																							
				Tip	Sipariş No. Soket	Fiş																																																									
<b>Push-in bağlantı</b> 	10	1 - 10	B10	① HC-B 10-I-PT...	1407729	1407730	1																																																								
<b>Push-in çift bağlantı</b> 	10	1 - 10	B10	② HC-B 10-I-TPT...	1423018	1423017	1	<b>Boyutlu çizim</b> 																																																							
<b>Vidalı bağlantı</b> 	10	1 - 10	B10	③ HC-B 10-I-UT...	1648186	1648173	1	<b>Pano kesigi</b> 																																																							
<b>İzolasyon kaydırmalı bağlantı</b> 	10	1 - 10	B10	④ HC-B 10-E...Q-2,5	1605569	1605624	10	<table border="1"> <thead> <tr> <th></th> <th>a</th> <th>b</th> <th>c</th> <th>d</th> </tr> </thead> <tbody> <tr> <td>① Soket</td> <td></td> <td></td> <td>37</td> <td></td> </tr> <tr> <td>Fiş</td> <td>64</td> <td>57</td> <td>34,4</td> <td>49</td> </tr> <tr> <td>② Soket</td> <td></td> <td></td> <td>32</td> <td></td> </tr> <tr> <td>Fiş</td> <td>64</td> <td>57</td> <td>32</td> <td>49</td> </tr> <tr> <td>③ Soket</td> <td></td> <td></td> <td>34,6</td> <td></td> </tr> <tr> <td>Fiş</td> <td>64</td> <td>57</td> <td>32</td> <td>49</td> </tr> <tr> <td>④ Soket</td> <td></td> <td></td> <td>37</td> <td></td> </tr> <tr> <td>Fiş</td> <td>64</td> <td>57</td> <td>35</td> <td>49</td> </tr> <tr> <td>⑤ Soket</td> <td></td> <td></td> <td>34,6</td> <td></td> </tr> <tr> <td>Fiş</td> <td>64</td> <td>57</td> <td>32</td> <td>49</td> </tr> </tbody> </table>		a	b	c	d	① Soket			37		Fiş	64	57	34,4	49	② Soket			32		Fiş	64	57	32	49	③ Soket			34,6		Fiş	64	57	32	49	④ Soket			37		Fiş	64	57	35	49	⑤ Soket			34,6		Fiş	64	57	32	49
	a	b	c	d																																																											
① Soket			37																																																												
Fiş	64	57	34,4	49																																																											
② Soket			32																																																												
Fiş	64	57	32	49																																																											
③ Soket			34,6																																																												
Fiş	64	57	32	49																																																											
④ Soket			37																																																												
Fiş	64	57	35	49																																																											
⑤ Soket			34,6																																																												
Fiş	64	57	32	49																																																											
<b>Krimp bağlantı</b> 	10	1 - 10	B10	⑤ HC-B 10-I-CT...	1648225	1648212	1																																																								
<b>Dönük krimp kontaklar CK 2,5 Gümüş kaplı</b> 				<b>Kesit alanı mm<sup>2</sup> / AWG</b> 0,5 - 0,5 / 20 0,75 - 0,75 / 18 0,75 - 1 / 18 1,5 - 1,5 / 16 2,5 - 2,5 / 14 4 - 4 / 12	CK2,5-ED-0,50... AG CK2,5-ED-0,75... AG CK2,5-ED-1,00... AG CK2,5-ED-1,50... AG CK2,5-ED-2,50... AG CK2,5-ED-4,00... AG	1663640 1663653 1663666 1663679 1663682 1663705	1663572 1663585 1663598 1663608 1663611 1663637	100 100 100 100 100 100																																																							

### Aksesuarlar



Sikma aletleri  
Sayfa 670



Kodlama elemanları  
Sayfa 656



Krimp kontaklar, altın kaplı  
Sayfa 666



Yedek PE vidalar  
Sayfa 662

# Sanayi tipi konnektörler

## HEAVYCON B - kontak ara parçaları

### B16 serisi

500 V, 10 A ... 20 A

#### Bağlantı teknolojisi

- Push-in bağlantı
- Push-in çift bağlantı
- Vidalı bağlantı
- İzolasyon kaydırmalı bağlantı
- Krimp bağlantı

İlgili muhafazayı belirlemek için bkz çapraz referans listesi sayfa 502.

Notlar:
Aksesuarlar için bkz. sayfa 654
Krimp kontakları ayrı olarak sipariş edin
Konnektörler sadece yüksüz/geriümsüz olarak takılabilir
1) Kablo ucu korumalı esnek kablolar için



Tip	Teknik veriler				
	① ② HC-B 16-I-PT...	③ ④ HC-B 16-I-TPT...	⑤ ⑥ HC-B 16-I-UT...	⑦ ⑧ HC-B 16-E...Q-2,5	⑨ ⑩ HC-B 16-I-CT...
Onaylar	UL ENEC IEC	UL ENEC IEC	UL ENEC IEC	UL ENEC IEC	UL ENEC IEC
IEC bilgisi					
Nominal akım, kontaklar (40°C'de)	[A] 16	10	20	16	16
Aşırı gerilim kategorisi	III	III	III	III	III
Kirillik sınıfı	3	3	3	3	3
Nominal gerilim (III/3) kontakları	[V] 500	500	500	500	500
Nominal aşırı gerilim, kontaklar	[kV] 6	6	6	6	6
İletken kesiti	[mm²] 0,14 ... 2,5¹)	0,25 ... 1,5¹)	0,5 ... 2,5	0,34 ... 2,5	0,5 ... 4
UL bilgisi					
Nominal gerilim	[V] 600	600	600	600	600
Nominal akım	[A] 13	14	16	10	13
İletken kesiti	AWG 14	16	14	14	22-14
CSA / cUL verileri					
Nominal gerilim	[V] 600	600	600	600	600
Nominal akım	[A] 10	11	13	10	20
İletken kesiti	AWG 14	16	22-14	16	20-12
Malzeme verileri					
Kontakt taşıyıcı malzemesi	PC	PC	PC	PA	PA
UL 94 göre yanmazlık sınıfı	V0	V0	V0	V0	V0
Kontakt malzemesi	Bakır alaşımı	Bakır alaşımı	Bakır alaşımı	Bakır alaşımı	Bakır alaşımı
Kontakt yüzey malzemesi	Ag/Sn (leke koruması)	Ag	Ag	Ag	Ag (Au alternatifi)
Ortam şartları					
Ortam sıcaklık aralığı	[°C] -40 ... 125	-40 ... 125	-40 ... 125	-40 ... 125	-40 ... 125
Genel veriler					
Bağlantı yöntemi	Push-in bağlantı	Push-in bağlantı	Vidalı bağlantı	QUICKON bağlantı	Krimp bağlantı
Kablo soyma uzunluğu	[mm] 8 ... 10	8	8	-	7,5
pin sayısı	16	16	16	16	16
Kontakt numaralama	1 - 16	1 - 16	1 - 16	1 - 16	1 - 16
Takma/çekme çevrimleri	≥ 500	≥ 500	≥ 500	≥ 500	≥ 500

### Çalışma eğrileri

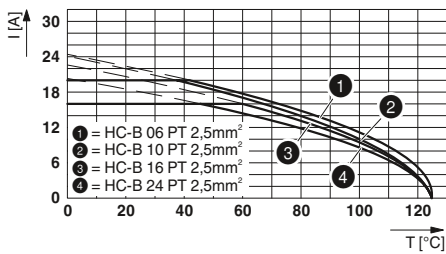

HC-B 16-I-PT...

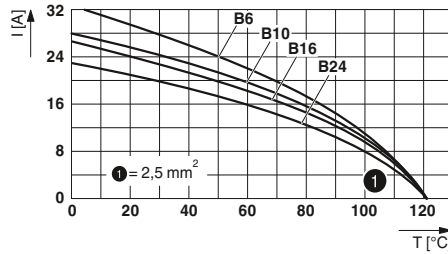



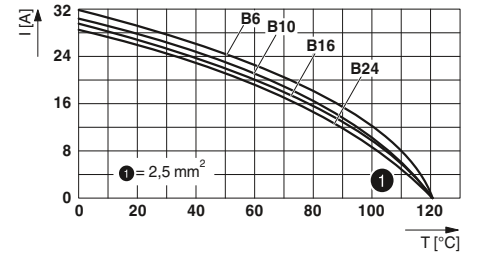



HC-B 16-I-UT...

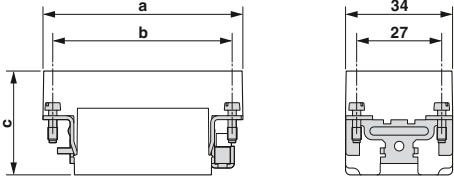

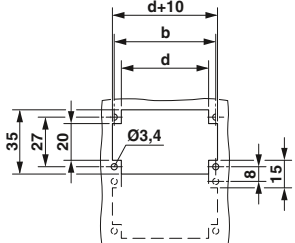
HC-B 16-I-CT...

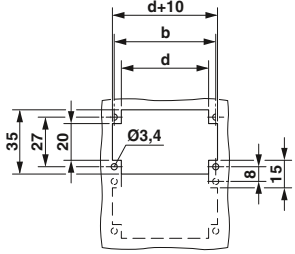

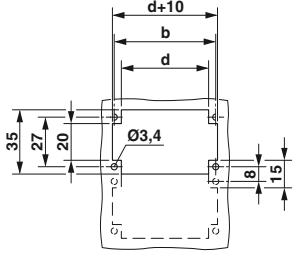
Tanım	pin	Numara	Boyut	Sipariş verileri			Adet / Paket	Ölçüler (mm)																																																																																																									
				Tip	Sipariş No. Soket	Fiş																																																																																																											
<b>Push-in bağlantı</b> 	16	1 - 16	B16 / B32	① HC-B 16-I-PT-...	1407731	1407732	1																																																																																																										
	16	17 - 32	B16 / B32	② HC-B 16-I-PT-...-32	1407733	1407734	1																																																																																																										
<b>Push-in çift bağlantı</b> 	16	1 - 16	B16	③ HC-B 16-I-TPT-...	1423020	1423019	1	 <p>Boyutlu çizim</p> <p>Pano kesigi</p>																																																																																																									
	16	17 - 32	B16 / B32	④ HC-B 16-I-TPT-...-32	1423826	1423825	1																																																																																																										
<b>Vidalı bağlantı</b> 	16	1 - 16	B16 / B32	⑤ HC-B 16-I-UT-...	1648241	1648238	1																																																																																																										
	16	17 - 32	B16 / B32	⑥ HC-B 16-I-UT-...-32	1584884	1584871	1																																																																																																										
<b>İzolasyon kaydırmalı bağlantı</b> 	16	1 - 16	B16 / B32	⑦ HC-B 16-E...Q-2,5	1605572	1605637	10	<table border="1"> <thead> <tr> <th></th> <th>a</th> <th>b</th> <th>c</th> <th>d</th> </tr> </thead> <tbody> <tr> <td>① Soket</td> <td></td> <td></td> <td>37</td> <td></td> </tr> <tr> <td>Fiş</td> <td>84</td> <td>77,5</td> <td>34,4</td> <td>72</td> </tr> <tr> <td>② Soket</td> <td></td> <td></td> <td>37</td> <td></td> </tr> <tr> <td>Fiş</td> <td>84</td> <td>77,5</td> <td>34,4</td> <td>72</td> </tr> <tr> <td>③ Soket</td> <td></td> <td></td> <td>34,6</td> <td></td> </tr> <tr> <td>Fiş</td> <td>84</td> <td>77,5</td> <td>34,6</td> <td>72</td> </tr> <tr> <td>④ Soket</td> <td></td> <td></td> <td>34,6</td> <td></td> </tr> <tr> <td>Fiş</td> <td>84</td> <td>77,5</td> <td>34,6</td> <td>72</td> </tr> <tr> <td>⑤ Soket</td> <td></td> <td></td> <td>34,6</td> <td></td> </tr> <tr> <td>Fiş</td> <td>84</td> <td>77,5</td> <td>32</td> <td>72</td> </tr> <tr> <td>⑥ Soket</td> <td></td> <td></td> <td>34,6</td> <td></td> </tr> <tr> <td>Fiş</td> <td>84</td> <td>77,5</td> <td>32</td> <td>72</td> </tr> <tr> <td>⑦ Soket</td> <td></td> <td></td> <td>37</td> <td></td> </tr> <tr> <td>Fiş</td> <td>84,5</td> <td>77,5</td> <td>35</td> <td>72</td> </tr> <tr> <td>⑧ Soket</td> <td></td> <td></td> <td>37</td> <td></td> </tr> <tr> <td>Fiş</td> <td>84,5</td> <td>77,5</td> <td>35</td> <td>72</td> </tr> <tr> <td>⑨ Soket</td> <td></td> <td></td> <td>34,6</td> <td></td> </tr> <tr> <td>Fiş</td> <td>84</td> <td>77,5</td> <td>32</td> <td>72</td> </tr> <tr> <td>⑩ Soket</td> <td></td> <td></td> <td>34,6</td> <td></td> </tr> <tr> <td>Erkek</td> <td>84</td> <td>77,5</td> <td>32</td> <td>72</td> </tr> </tbody> </table>		a	b	c	d	① Soket			37		Fiş	84	77,5	34,4	72	② Soket			37		Fiş	84	77,5	34,4	72	③ Soket			34,6		Fiş	84	77,5	34,6	72	④ Soket			34,6		Fiş	84	77,5	34,6	72	⑤ Soket			34,6		Fiş	84	77,5	32	72	⑥ Soket			34,6		Fiş	84	77,5	32	72	⑦ Soket			37		Fiş	84,5	77,5	35	72	⑧ Soket			37		Fiş	84,5	77,5	35	72	⑨ Soket			34,6		Fiş	84	77,5	32	72	⑩ Soket			34,6		Erkek	84	77,5	32	72
		a	b	c	d																																																																																																												
① Soket			37																																																																																																														
Fiş	84	77,5	34,4	72																																																																																																													
② Soket			37																																																																																																														
Fiş	84	77,5	34,4	72																																																																																																													
③ Soket			34,6																																																																																																														
Fiş	84	77,5	34,6	72																																																																																																													
④ Soket			34,6																																																																																																														
Fiş	84	77,5	34,6	72																																																																																																													
⑤ Soket			34,6																																																																																																														
Fiş	84	77,5	32	72																																																																																																													
⑥ Soket			34,6																																																																																																														
Fiş	84	77,5	32	72																																																																																																													
⑦ Soket			37																																																																																																														
Fiş	84,5	77,5	35	72																																																																																																													
⑧ Soket			37																																																																																																														
Fiş	84,5	77,5	35	72																																																																																																													
⑨ Soket			34,6																																																																																																														
Fiş	84	77,5	32	72																																																																																																													
⑩ Soket			34,6																																																																																																														
Erkek	84	77,5	32	72																																																																																																													
16	17 - 32	B16 / B32	⑧ HC-B 16-E...Q-2,5-32	1605598	1605653	10																																																																																																											
<b>Krimp bağlantı</b> 	16	1 - 16	B16 / B32	⑨ HC-B 16-I-CT-...	1648283	1648270	1																																																																																																										
	16	17 - 32	B16 / B32	⑩ HC-B 16-I-CT-...-32	1584923	1584910	1																																																																																																										
<b>Dönük krimp kontaklar CK 2,5 Gümüş kaplı</b> 			Kesit alanı mm <sup>2</sup> / AWG	CK2,5-ED-0,50... AG	1663640	1663572	100																																																																																																										
			0,5 - 0,5 / 20	CK2,5-ED-0,75... AG	1663653	1663585	100																																																																																																										
			0,75 - 0,75 / 18	CK2,5-ED-1,00... AG	1663666	1663598	100																																																																																																										
			0,75 - 1 / 18	CK2,5-ED-1,50... AG	1663679	1663608	100																																																																																																										
			1,5 - 1,5 / 16	CK2,5-ED-2,50... AG	1663682	1663611	100																																																																																																										
			2,5 - 2,5 / 14	CK2,5-ED-4,00... AG	1663705	1663637	100																																																																																																										
			4 - 4 / 12				100																																																																																																										

### Aksesuarlar



Sikma aletleri  
Sayfa 670



Kodlama elemanları  
Sayfa 656



Krimp kontaklar, altın kaplı  
Sayfa 666



Yedek PE vidalar  
Sayfa 662

# Sanayi tipi konnektörler

## HEAVYCON B - kontak ara parçaları

### B24 serisi

500 V, 10 A ... 20 A

#### Bağlantı teknolojisi

- Push-in bağlantı
- Push-in çift bağlantı
- Vidalı bağlantı
- İzolasyon kaydırmalı bağlantı
- Krimp bağlantı

İlgili muhafazayı belirlemek için bkz çapraz referans listesi sayfa 502.

Notlar:
Aksesuarlar için bkz. sayfa 654
Krimp kontakları ayrı olarak sipariş edin
Konnektörler sadece yüksüz/gerilimsiz olarak takılabilir
1) Kablo ucu korumalı esnek kablolar için

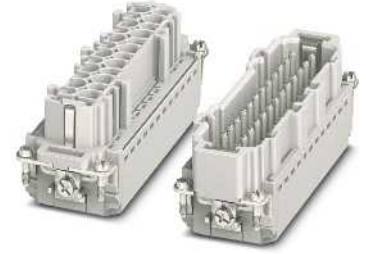

Tip	Teknik veriler				
	① ② HC-B 24-I-PT...	③ ④ HC-B 24-I-TPT...	⑤ ⑥ HC-B 24-I-UT...	⑦ ⑧ HC-B 24-E...Q-2,5	⑨ ⑩ HC-B 24-I-CT...
Onaylar	① ② ENEC ③ ④	③ ④ ENEC ⑤ ⑥	⑤ ⑥ ENEC ⑦ ⑧	⑦ ⑧ ENEC ⑨ ⑩	⑨ ⑩ ENEC ⑪ ⑫
IEC bilgisi					
Nominal akım, kontaklar (40°C'de)	[A] 16	10	20	16	16
Aşırı gerilim kategorisi	III	III	III	III	III
Kirillik sınıfı	3	3	3	3	3
Nominal gerilim (III/3) kontakları	[V] 500	500	500	500	500
Nominal aşırı gerilim, kontaklar	[kV] 6	6	6	6	6
İletken kesiti	[mm²] 0,14 ... 2,5¹)	0,25 ... 1,5¹)	0,5 ... 2,5	0,34 ... 2,5	0,5 ... 4
UL bilgisi					
Nominal gerilim	[V] 600	600	600	600	600
Nominal akım	[A] 13	13	16	10	13
İletken kesiti	AWG 14	16	14	14	22-14
CSA / cUL verileri					
Nominal gerilim	[V] 600	600	600	600	600
Nominal akım	[A] 10	10	13	10	20
İletken kesiti	AWG 14	16	22-14	16	20-12
Malzeme verileri					
Kontakt taşıyıcı malzemesi	PC	PC	PC	PA	PA
UL 94 göre yanmazlık sınıfı	V0	V0	V0	V0	V0
Kontakt malzemesi	Bakır alaşımı	Bakır alaşımı	Bakır alaşımı	Bakır alaşımı	Bakır alaşımı
Kontakt yüzey malzemesi	Ag/Sn (leke koruması)	Ag	Ag	Ag	Ag (Au alternatifi)
Ortam şartları					
Ortam sıcaklık aralığı	[°C] -40 ... 125	-40 ... 125	-40 ... 125	-40 ... 125	-40 ... 125
Genel veriler					
Bağlantı yöntemi	Push-in bağlantı	Push-in bağlantı	Vidalı bağlantı	QUICKON bağlantı	Krimp bağlantı
Kablo soyma uzunluğu	[mm] 8 ... 10	8	8	-	7,5
pin sayısı	24	24	24	24	24
Kontakt numaralama	1 - 24	1 - 24	1 - 24	1 - 24	1 - 24
Takma/çekme çevrimleri	≥ 500	≥ 500	≥ 500	≥ 500	≥ 500

### Çalışma eğrileri

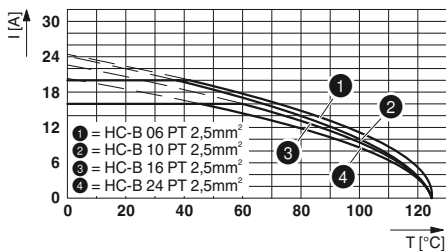

HC-B 24-I-PT...

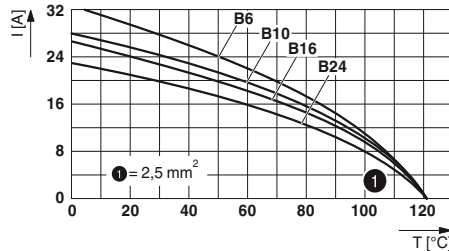

HC-B 24-I-UT...

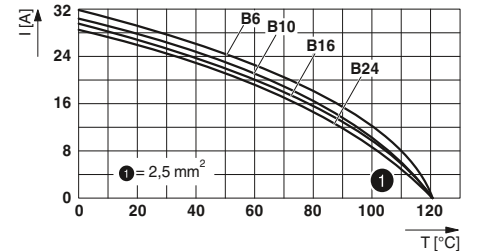

HC-B 24-I-CT...

Tanım	pin	Numara	Boyut	Sipariş verileri			Adet / Paket	Ölçüler (mm)
				Tip	Sipariş No. Soket	Fiş		
Push-in bağlantı	24	1 - 24	B24 / B48	① HC-B 24-I-PT-...	1407735	1407736	1	
	24	25 - 48	B24 / B48	② HC-B 24-I-PT-...-48	1407737	1407738	1	
Push-in çift bağlantı	24	1 - 24	B24	③ HC-B 24-I-TPT-...	1423022	1423021	1	
	24 / 0	25 - 48	B24 / B48	④ HC-B 24-I-TPT-...-48	1423828	1423827	1	
Vidalı bağlantı	24	1 - 24	B24 / B48	⑤ HC-B 24-I-UT-...	1648306	1648296	1	
	24	25 - 48	B24 / B48	⑥ HC-B 24-I-UT-...-48	1584949	1584936	1	
İzolasyon kaydırmalı bağlantı	24	1 - 24	B24 / B48	⑦ HC-B 24-E...Q-2,5	1605585	1605640	10	
	24	1 - 24	B24 / B48	⑧ HC-B 24-E...Q-2,5-48	1605608	1605666	10	
Krimp bağlantı	24	1 - 24	B24 / B48	⑨ HC-B 24-I-CT-...	1648348	1648335	1	
	24	25 - 48	B24 / B48	⑩ HC-B 24-I-CT-...-48	1584981	1584978	1	
Dönük krimp kontaklar CK 2,5 Gümüş kaplı								
			Kesit alanı mm <sup>2</sup> / AWG	CK2,5-ED-0,50... AG	1663640	1663572	100	
			0,5 - 0,5 / 20	CK2,5-ED-0,75... AG	1663653	1663585	100	
			0,75 - 0,75 / 18	CK2,5-ED-1,00... AG	1663666	1663598	100	
			0,75 - 1 / 18	CK2,5-ED-1,50... AG	1663679	1663608	100	
			1,5 - 1,5 / 16	CK2,5-ED-2,50... AG	1663682	1663611	100	
			2,5 - 2,5 / 14	CK2,5-ED-4,00... AG	1663705	1663637	100	
			4 - 4 / 12					

### Aksesuarlar



Sıkma aletleri  
Sayfa 670



Kodlama elemanları  
Sayfa 656



Krimp kontaklar, altın kaplı  
Sayfa 666



Yedek PE vidalar  
Sayfa 662

# Sanayi tipi konnektörler

## HEAVYCON B - kontak ara parçaları

### B6, B10, B16, B24 serileri klemens adaptörleri

500 V, 16 A

Bağlantı teknolojisi  
– Push-in bağlantı

Notlar:
Aksesuarlar için bkz. sayfa 654
Konnektörler sadece yüksüz/geriilimsiz olarak takılabilir



Tip	Teknik veriler			
	① ② HC-B 6-A-DT-PEL-...	③ ④ HC-B 10-A-DT-PEL-...	⑤ ⑥ HC-B 16-A-DT-PEL-...	⑦ ⑧ HC-B 24-A-DT-PEL-...
Onaylar	UL, VDE, ENEC			
IEC bilgisi	UL, VDE, ENEC			
Nominal akım, kontaklar (40°C'de)	[A] 16	16	16	16
Aşırı gerilim kategorisi	III	III	III	III
Kirillik sınıfı	3	3	3	3
Nominal gerilim (III/3) kontakları	[V] 500	500	500	500
Nominal aşırı gerilim, kontaklar	[kV] 6	6	6	6
İletken kesiti	[mm²] 0,5 ... 2,5	0,5 ... 2,5	0,5 ... 2,5	0,5 ... 2,5
UL bilgisi	UL, VDE, ENEC			
Nominal gerilim	[V] 600	600	600	600
Nominal akım	[A] 13	13	13	13
İletken kesiti	AWG 22-14	22-14	22-14	22-14
CSA / cUL verileri	UL, VDE, ENEC			
Nominal gerilim	[V] 600	600	600	600
Nominal akım	[A] 13	13	13	13
İletken kesiti	AWG 22-14	22-14	22-14	22-14
Malzeme verileri	UL, VDE, ENEC			
Kontakt taşıyıcı malzemesi	PA	PA	PA	PA
UL 94 göre yanmazlık sınıfı	V0	V0	V0	V0
Kontakt malzemesi	Bakır alaşımı	Bakır alaşımı	Bakır alaşımı	Bakır alaşımı
Kontakt yüzey malzemesi	Ag	Ag	Ag	Ag
Sıcaklık verileri	UL, VDE, ENEC			
Ortam sıcaklık aralığı	[°C] -40 ... 125	-40 ... 125	-40 ... 125	-40 ... 125
Genel veriler	UL, VDE, ENEC			
Bağlantı yöntemi	Push-in bağlantı	Push-in bağlantı	Push-in bağlantı	Push-in bağlantı
Kablo soyma uzunluğu	[mm] 10	10	10	10
pin sayısı	6	10	16	24
Kontakt numaralama	1 - 6	1 - 10	1 - 16	1 - 24
Takma/çekme çevrimleri	≥ 500	≥ 500	≥ 500	≥ 500

### Çalışma eğrileri

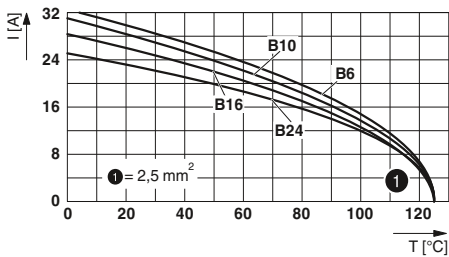

Tanım	pin	Numara	Boyut	Tip	Sipariş verileri		Adet / Paket
					Soket	Fiş	
Push-in bağlantı	6	1 - 6	B6	PE sol ① HC-B 6-A-DT-PEL-...	1648351	1648364	5
	6	1 - 6	B6	PE sağ ② HC-B 6-A-DT-PER-...	1648377	1648380	5
Push-in bağlantı	10	1 - 10	B10	PE sol ③ HC-B 10-A-DT-PEL-...	1648393	1648403	5
	10	1 - 10	B10	PE sağ ④ HC-B 10-A-DT-PER-...	1648416	1648429	5
Push-in bağlantı	16	1 - 16	B16	PE sol ⑤ HC-B 16-A-DT-PEL-...	1648432	1648445	5
	16	1 - 16	B16	PE sağ ⑥ HC-B 16-A-DT-PER-...	1648458	1648461	5
Push-in bağlantı	24	1 - 24	B24	PE sol ⑦ HC-B 24-A-DT-PEL-...	1648474	1648487	5
	24	1 - 24	B24	PE sağ ⑧ HC-B 24-A-DT-PER-...	1648490	1648500	5
Taban elemanı				HC-KA-FE	1775240		10
Kilitli vida kovani				HC-VSH	1660083		10

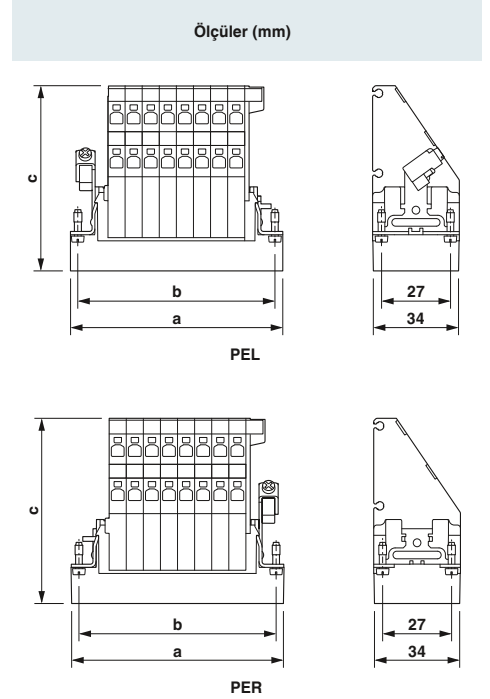

	a	b	c	d
① Soket			72,1	
Fiş	50,5	44	70,5	
② Soket			72,1	
Fiş	50,5	44	70,5	
③ Soket	64	57	72,1	
Fiş	64	57	70,5	
④ Soket	64	57	72,1	
Fiş	64	57	70,5	
⑤ Soket	84	77,5	72,1	
Fiş	84	77,5	70,5	
⑥ Soket	84	77,5	72,1	
Fiş	84	77,5	70,5	
⑦ Soket	111	104	72,1	
Fiş	111	104	70,5	
⑧ Soket	111	104	72,1	
Fiş	111	104	70,5	

### Aksesuarlar



Kodlama elemanları  
Sayfa 656

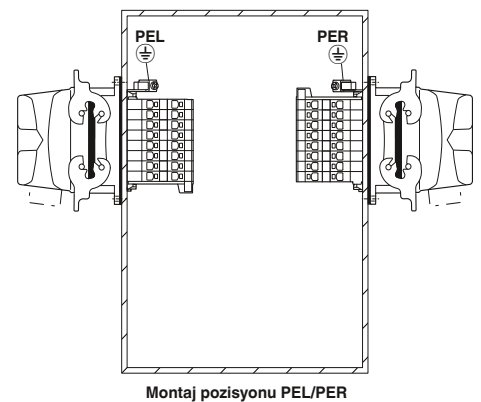

Montaj pozisyonu PEL/PER

# Sanayi tipi konnektörler

## HEAVYCON B - kontak ara parçaları

### B6, B10, B16, B24 serileri klemens adaptörleri

500 V, 16 A

Bağlantı teknolojisi  
– Vidalı bağlantı

<b>Notlar:</b>
Aksesuarlar için bkz. sayfa 654
Konnektörler sadece yüksüz/geriimsiz olarak takılabilir



Tip	Teknik veriler			
	① ② HC-B 6-A-UT-PEL-...	③ ④ HC-B 10-A-UT-PEL-...	⑤ ⑥ HC-B 16-A-UT-PEL-...	⑦ ⑧ HC-B 24-A-UT-PEL-...
Onaylar	UL, VDE, ENEC			
IEC bilgisi	UL, VDE, ENEC			
Nominal akım, kontaklar (40°C'de)	[A] 16	16	16	16
Aşırı gerilim kategorisi	III	III	III	III
Kirillik sınıfı	3	3	3	3
Nominal gerilim (III/3) kontakları	[V] 500	500	500	500
Nominal aşırı gerilim, kontaklar	[kV] 6	6	6	6
İletken kesiti	[mm <sup>2</sup> ] 0,5 ... 2,5	0,5 ... 2,5	0,5 ... 2,5	0,5 ... 2,5
UL bilgisi	UL, VDE, ENEC			
Nominal gerilim	[V] 600	600	600	600
Nominal akım	[A] 13	13	13	13
İletken kesiti	AWG 22-14	22-14	22-14	22-14
CSA / cUL verileri	UL, VDE, ENEC			
Nominal gerilim	[V] 600	600	600	600
Nominal akım	[A] 13	13	13	13
İletken kesiti	AWG 22-14	22-14	22-14	22-14
Malzeme verileri	UL, VDE, ENEC			
Kontakt taşıyıcı malzemesi	PA	PA	PA	PA
UL 94 göre yanmazlık sınıfı	V0	V0	V0	V0
Kontakt malzemesi	Bakır alaşımı	Bakır alaşımı	Bakır alaşımı	Bakır alaşımı
Kontakt yüzey malzemesi	Ag	Ag	Ag	Ag
Sıcaklık verileri	UL, VDE, ENEC			
Ortam sıcaklık aralığı	[°C] -40 ... 125	-40 ... 125	-40 ... 125	-40 ... 125
Genel veriler	UL, VDE, ENEC			
Bağlantı yöntemi	Vidalı bağlantı	Vidalı bağlantı	Vidalı bağlantı	Vidalı bağlantı
Kablo soyma uzunluğu	[mm] 12	12	12	12
pin sayısı	6	10	16	24
Kontakt numaralama	1 - 6	1 - 10	1 - 16	1 - 24
Takma/çekme çevrimleri	≥ 500	≥ 500	≥ 500	≥ 500

### Çalışma eğrileri

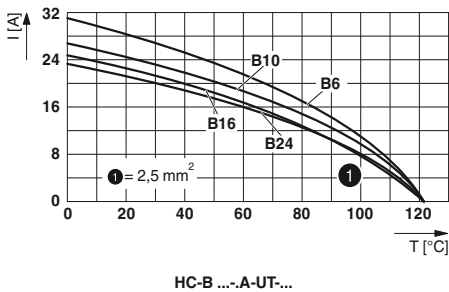

Tanım	pin	Numara	Boyut	Tip	Sipariş verileri		Adet / Paket
					Soket	Fiş	
Vidalı bağlantı	6	1 - 6	B6	PE sol ① HC-B 6-A-UT-PEL-...	1648018	1648024	5
		1 - 6	B6	PE sağ ② HC-B 6-A-UT-PER-...	1648066	1648072	5
Vidalı bağlantı	10	1 - 10	B10	PE sol ③ HC-B 10-A-UT-PEL-...	1648030	1648036	5
		1 - 10	B10	PE sağ ④ HC-B 10-A-UT-PER-...	1648078	1648084	5
Vidalı bağlantı	16	1 - 16	B16	PE sol ⑤ HC-B 16-A-UT-PEL-...	1648042	1648048	5
		1 - 16	B16	PE sağ ⑥ HC-B 16-A-UT-PER-...	1648090	1648096	5
Vidalı bağlantı	24	1 - 24	B24	PE sol ⑦ HC-B 24-A-UT-PEL-...	1648054	1648060	5
		1 - 24	B24	PE sağ ⑧ HC-B 24-A-UT-PER-...	1648102	1648108	5
Taban elemanı				HC-KA-FE	1775240		10
Kilitli vida kovani				HC-VSH	1660083		10

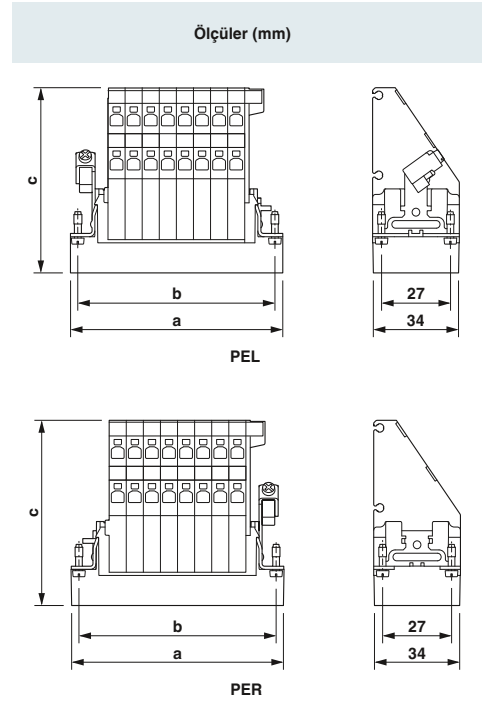

	a	b	c	d
① Soket	51	44	74,2	
Fiş	51	44	71,6	
② Soket	51	44	74,2	
Fiş	51	44	71,6	
③ Soket	64	57	74,2	
Fiş	64	57	71,6	
④ Soket	64	57	74,2	
Fiş	64	57	71,6	
⑤ Soket	84,5	77,5	74,2	
Fiş	84,5	77,5	71,6	
⑥ Soket	84,5	77,5	74,2	
Fiş	84,5	77,5	71,6	
⑦ Soket	111	104	74,2	
Fiş	111	104	71,6	
⑧ Soket	111	104	74,2	
Fiş	111	104	71,6	

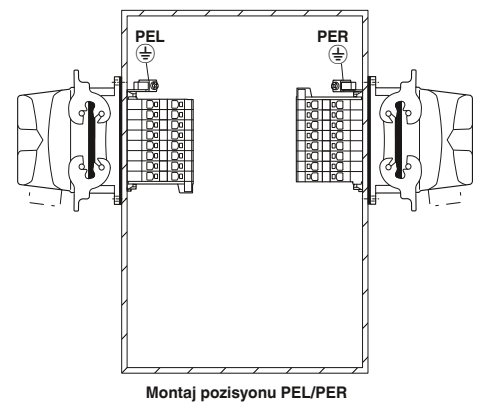

### Aksesuarlar



Kodlama elemanları  
Sayfa 656

# Sanayi tipi konnektörler

## HEAVYCON B - kontak ara parçaları

### BB10, BB18, BB32, BB46 serileri

500 V, 16 A

Bağlantı teknolojisi

– Push-in bağlantı

İlgili muhafazayı belirlemek için bkz çapraz referans listesi sayfa 502.

Notlar:
Aksesuarlar için bkz. sayfa 654
Konnektörler sadece yüksüz/geriimsiz olarak takılabilir
1) Kablo ucu korumalı esnek kablolar için

Yeni



Tip	Teknik veriler			
	① HC-BB 10-I-PT-...	② HC-BB 18-I-PT-...	③ HC-BB 32-I-PT-...	④ HC-BB 46-I-PT-...
Onaylar	-	-	-	-
IEC bilgisi				
Nominal akım, kontaklar (40°C'de)	[A] 16	16	16	16
Aşırı gerilim kategorisi	III	III	III	III
Kirillik sınıfı	3	3	3	3
Nominal gerilim (III/3) kontaklar	[V] 500	500	500	500
Nominal aşırı gerilim, kontaklar	[kV] 6	6	6	6
iletken kesiti	[mm <sup>2</sup> ] 0,34 ... 2,5 <sup>1)</sup>	0,34 ... 2,5 <sup>1)</sup>	0,34 ... 2,5 <sup>1)</sup>	0,34 ... 2,5 <sup>1)</sup>
UL bilgisi				
Nominal gerilim	[V] -	-	-	-
Nominal akım	[A] -	-	-	-
iletken kesiti	AWG -	-	-	-
CSA / cUL verileri				
Nominal gerilim	[V] -	-	-	-
Nominal akım	[A] -	-	-	-
iletken kesiti	AWG -	-	-	-
Malzeme verileri				
Kontakt taşıyıcı malzemesi	PC	PC	PC	PC
UL 94 göre yanmazlık sınıfı	V0	V0	V0	V0
Kontakt malzemesi	Bakır alaşımı	Bakır alaşımı	Bakır alaşımı	Bakır alaşımı
Kontakt yüzey malzemesi	Au/Sn	Au/Sn	Au/Sn	Au/Sn
Sıcaklık verileri				
Ortam sıcaklık aralığı	[°C] -40 ... 125	-40 ... 125	-40 ... 125	-40 ... 125
Genel veriler				
Bağlantı yöntemi	Push-in bağlantı	Push-in bağlantı	Push-in bağlantı	Push-in bağlantı
Kablo soyma uzunluğu	[mm] 10	10	10	10
pin sayısı	10	18	32	46
Kontakt numaralama	1 - 10	1 - 18	1 - 32	1 - 46
Takma/çekme çevrimleri	≥ 500	≥ 500	≥ 500	≥ 500



Tanım	pin	Numara	Boyut	Sipariş verileri			Adet / Paket	Ölçüler (mm)																									
				Tip	Sipariş No. Soket	Fiş																											
Push-in bağlantı	10	1 - 10	B6	① HC-BB 10-I-PT...	1014417	1014418	1																										
Push-in bağlantı	18	1 - 18	B10	② HC-BB 18-I-PT...	1014419	1014420	1	<p>Boyutlu çizim</p>																									
Push-in bağlantı	32	1 - 32	B16	③ HC-BB 32-I-PT...	1014421	1014422	1	<p>Pano kesigi</p>																									
Push-in bağlantı	46	1 - 46	B24	④ HC-BB 46-I-PT...	1014423	1014424	1	<table border="1"> <thead> <tr> <th></th> <th>a</th> <th>b</th> <th>c</th> <th>d</th> </tr> </thead> <tbody> <tr> <td>① Soket</td> <td>51</td> <td>44</td> <td>32,5</td> <td>35</td> </tr> <tr> <td>② Soket</td> <td>64</td> <td>57</td> <td>33,2</td> <td>48</td> </tr> <tr> <td>③ Soket</td> <td>84,5</td> <td>77,5</td> <td>33,2</td> <td>68,5</td> </tr> <tr> <td>④ Soket</td> <td>111</td> <td>104</td> <td>32,5</td> <td>95</td> </tr> </tbody> </table>		a	b	c	d	① Soket	51	44	32,5	35	② Soket	64	57	33,2	48	③ Soket	84,5	77,5	33,2	68,5	④ Soket	111	104	32,5	95
	a	b	c	d																													
① Soket	51	44	32,5	35																													
② Soket	64	57	33,2	48																													
③ Soket	84,5	77,5	33,2	68,5																													
④ Soket	111	104	32,5	95																													

### Aksesuarlar



Kodlama profilleri  
Sayfa 656



Yedek PE vidalar  
Sayfa 662

# Sanayi tipi konnektörler

## HEAVYCON B - kontak ara parçaları

### BB10, BB18, BB32, BB46 serileri

500 V, 16 A

Bağlantı teknolojisi

– Krimp bağlantı

İlgili muhafazayı belirlemek için bkz çapraz referans listesi sayfa 502.

Notlar:
Aksesuarlar için bkz. sayfa 654
Krimp kontakları ayrı olarak sipariş edin
Konnektörler sadece yüksüz/gerilimsiz olarak takılabilir

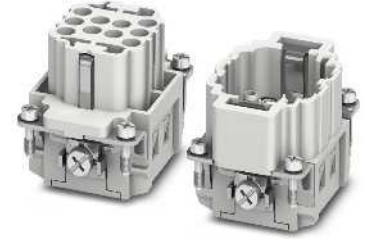







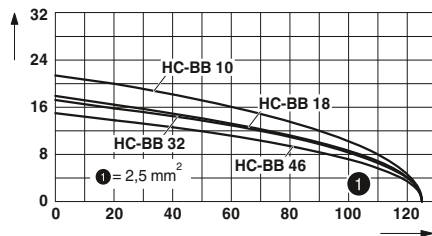

### Teknik veriler

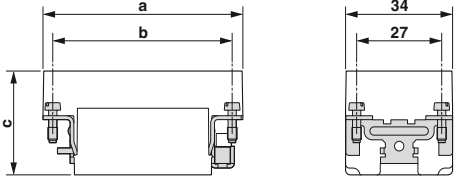
Tip	① HC-BB 10-I-CT...	② HC-BB 18-I-CT...	③④ HC-BB 32-I-CT...	⑤⑥ HC-BB 46-I-CT...
Onaylar	UL ENEC RL	UL ENEC RL	UL ENEC RL	UL ENEC RL
IEC bilgisi				
Nominal akım, kontaklar (40°C'de)	16	16	16	16
Aşırı gerilim kategorisi	III	III	III	III
Kirillik sınıfı	3	3	3	3
Nominal gerilim (III/3) kontaklar	500	500	500	500
Nominal aşırı gerilim, kontaklar	6	6	6	6
iletken kesiti	0,5 ... 4	0,5 ... 4	0,5 ... 4	0,5 ... 4
UL bilgisi				
Nominal gerilim	600	600	600	600
Nominal akım	20	20	16	16
iletken kesiti	12	12	12	12
CSA / cUL verileri				
Nominal gerilim	600	600	600	600
Nominal akım	18	16	13,5	13,5
iletken kesiti	12	12	12	12
Malzeme verileri				
Kontakt taşıyıcı malzemesi	PC	PC	PC	PC
UL 94 göre yanmazlık sınıfı	V0	V0	V0	V0
Kontakt malzemesi	Bakır alaşımı	Bakır alaşımı	Bakır alaşımı	Bakır alaşımı
Kontakt yüzey malzemesi	Ag (Au alternatifi)	Ag (Au alternatifi)	Ag (Au alternatifi)	Ag (Au alternatifi)
Sıcaklık verileri				
Ortam sıcaklık aralığı	-40 ... 125	-40 ... 125	-40 ... 125	-40 ... 125
Genel veriler				
Bağlantı yöntemi	Krimp bağlantı	Krimp bağlantı	Krimp bağlantı	Krimp bağlantı
Kablo soyma uzunluğu	7,5	7,5	7,5	7,5
pin sayısı	10	18	32	46
Kontakt numaralama	1 - 10	1 - 18	1 - 32	1 - 46
Takma/çekme çevrimleri	≥ 500	≥ 500	≥ 500	≥ 500

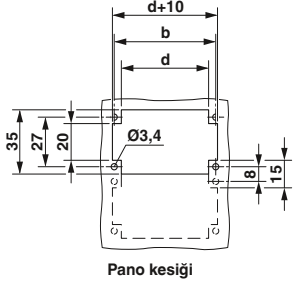
### Çalışma eğrileri

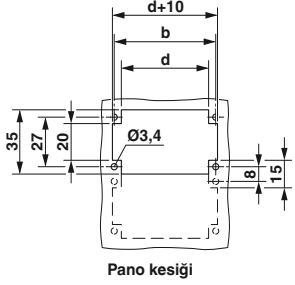

HC-BB ...

Tanım	pin	Numara	Boyut	Sipariş verileri			Adet / Paket	Ölçüler (mm)																																																																	
				Tip	Sipariş No. Soket	Fiş																																																																			
<b>Krimp bağlantı</b>																																																																									
	10	1 - 10	B6	① HC-BB 10-I-CT...	1584703	1584774	1																																																																		
<b>Krimp bağlantı</b>																																																																									
	18	1 - 18	B10	② HC-BB 18-I-CT...	1584729	1584716	1																																																																		
<b>Krimp bağlantı</b>																																																																									
	32	1 - 32	B16 / B32	③ HC-BB 32-I-CT...	1584745	1584732	1																																																																		
	32	33 - 64	B16 / B32	④ HC-BB 32-I-CT... 33-64	1406543	1406544	1																																																																		
<b>Krimp bağlantı</b>																																																																									
	46	1 - 46	B24 / B48	⑤ HC-BB 46-I-CT...	1584758	1584761	1	<table border="1"> <thead> <tr> <th></th> <th>a</th> <th>b</th> <th>c</th> <th>d</th> </tr> </thead> <tbody> <tr> <td>① Soket</td> <td></td> <td></td> <td>32,5</td> <td></td> </tr> <tr> <td>① Fiş</td> <td>51</td> <td>44</td> <td>33,2</td> <td>35</td> </tr> <tr> <td>② Soket</td> <td></td> <td></td> <td>32,5</td> <td></td> </tr> <tr> <td>② Fiş</td> <td>64</td> <td>57</td> <td>33,2</td> <td>48</td> </tr> <tr> <td>③ Soket</td> <td></td> <td></td> <td>32,5</td> <td></td> </tr> <tr> <td>③ Fiş</td> <td>84,5</td> <td>77,5</td> <td>33,2</td> <td>68,5</td> </tr> <tr> <td>④ Soket</td> <td></td> <td></td> <td>32,5</td> <td></td> </tr> <tr> <td>④ Fiş</td> <td>84,5</td> <td>77,5</td> <td>33,2</td> <td>68,5</td> </tr> <tr> <td>⑤ Soket</td> <td></td> <td></td> <td>32,5</td> <td></td> </tr> <tr> <td>⑤ Fiş</td> <td>111</td> <td>104</td> <td>33,2</td> <td>95</td> </tr> <tr> <td>⑥ Soket</td> <td></td> <td></td> <td>32,5</td> <td></td> </tr> <tr> <td>⑥ Fiş</td> <td>111</td> <td>104</td> <td>33,2</td> <td>95</td> </tr> </tbody> </table>		a	b	c	d	① Soket			32,5		① Fiş	51	44	33,2	35	② Soket			32,5		② Fiş	64	57	33,2	48	③ Soket			32,5		③ Fiş	84,5	77,5	33,2	68,5	④ Soket			32,5		④ Fiş	84,5	77,5	33,2	68,5	⑤ Soket			32,5		⑤ Fiş	111	104	33,2	95	⑥ Soket			32,5		⑥ Fiş	111	104	33,2	95
	a	b	c	d																																																																					
① Soket			32,5																																																																						
① Fiş	51	44	33,2	35																																																																					
② Soket			32,5																																																																						
② Fiş	64	57	33,2	48																																																																					
③ Soket			32,5																																																																						
③ Fiş	84,5	77,5	33,2	68,5																																																																					
④ Soket			32,5																																																																						
④ Fiş	84,5	77,5	33,2	68,5																																																																					
⑤ Soket			32,5																																																																						
⑤ Fiş	111	104	33,2	95																																																																					
⑥ Soket			32,5																																																																						
⑥ Fiş	111	104	33,2	95																																																																					
	46	47 - 92	B24 / B48	⑥ HC-BB 46-I-CT... 47-92	1406545	1406546	1																																																																		
<b>Dönük krimp kontaklar CK 2,5 Gümüş kaplı</b>																																																																									
				CK2,5-ED-0,50... AG	1663640	1663572	100																																																																		
				CK2,5-ED-0,75... AG	1663653	1663585	100																																																																		
				CK2,5-ED-1,00... AG	1663666	1663598	100																																																																		
				CK2,5-ED-1,50... AG	1663679	1663608	100																																																																		
				CK2,5-ED-2,50... AG	1663682	1663611	100																																																																		
				CK2,5-ED-4,00... AG	1663705	1663637	100																																																																		
<b>Dönük krimp kontaklar CK 2,5 Altın kaplama</b>																																																																									
				CK2,5-ED-0,50... AU	1674859	1674804	100																																																																		
				CK2,5-ED-1,00... AU	1674833	1674781	100																																																																		
				CK2,5-ED-1,50... AU	1674820	1674778	100																																																																		
				CK2,5-ED-2,50... AU	1674862	1674817	100																																																																		
				CK2,5-ED-4,00... AU	1674846	1674794	100																																																																		

### Aksesuarlar



Sıkma aletleri  
Sayfa 670



Kodlama profilleri  
Sayfa 656



Yedek PE vidalar  
Sayfa 662

# Sanayi tipi konnektörler

## HEAVYCON B - kontak ara parçaları

### BBB40, BBB64 serileri

500 V, 16 A



Bağlantı teknolojisi

– Krimp bağlantı

İlgili muhafazayı belirlemek için bkz çapraz referans listesi sayfa 502.





Notlar:
Aksesuarlar için bkz. sayfa 654
Krimp kontakları ayrı olarak sipariş edin
Konnektörler sadece yüksüz/gerilimsiz olarak takılabilir

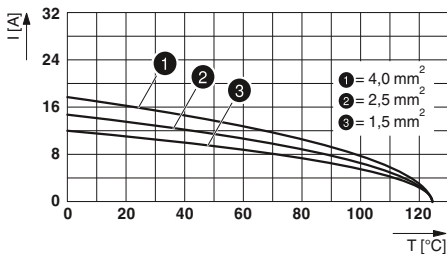

Tip	Teknik veriler			
	① HC-BBB 40-E...C	② HC-BBB 64-E...C		
Onaylar	ERC 	ERC 		
IEC bilgisi				
Nominal akım, kontaklar (40°C'de)	[A]	16	16	
Aşırı gerilim kategorisi		III	III	
Kirillik sınıfı		3	3	
Nominal gerilim (III/3) kontaklar	[V]	500	500	
Nominal aşırı gerilim, kontaklar	[kV]	6	6	
iletken kesiti	[mm <sup>2</sup> ]	0,5 ... 4	0,5 ... 4	
UL bilgisi				
Nominal gerilim	[V]	600	600	
Nominal akım	[A]	16	16	
iletken kesiti	AWG	12	12	
CSA / cUL verileri				
Nominal gerilim	[V]	-	-	
Nominal akım	[A]	-	-	
iletken kesiti	AWG	-	-	
Malzeme verileri				
Kontakt taşıyıcı malzemesi		PC	PC	
UL 94 göre yanmazlık sınıfı		V0	V0	
Kontakt malzemesi		Bakır alaşımı	Bakır alaşımı	
Kontakt yüzey malzemesi		Ag (Au alternatifi)	Ag (Au alternatifi)	
Sıcaklık verileri				
Ortam sıcaklık aralığı	[°C]	-40 ... 125	-40 ... 125	
Genel veriler				
Bağlantı yöntemi		Krimp bağlantı	Krimp bağlantı	
Kablo soyma uzunluğu	[mm]	7,5	7,5	
pin sayısı		40	64	
Kontakt numaralama		1 - 40	1 - 64	
Takma/çekme çevrimleri		≥ 500	≥ 500	

### Çalışma eğrileri



Tanım	pin	Numara	Boyut	Sipariş verileri			
				Tip	Sipariş No. Soket	Fiş	Adet / Paket
<b>Krimp bağlantı</b> 	40	1 - 40	B16 / B32	① HC-BBB 40-E...C	1409930	1409921	1
<b>Krimp bağlantı</b> 	64	1 - 64	B24 / B48	② HC-BBB 64-E...C	1409914	1409901	1
<b>Dönük krimp kontaklar CK 2,5 Gümüş kaplı</b> 			<b>Kesit alanı mm<sup>2</sup> / AWG</b> 0,5 - 0,5 / 20 0,75 - 0,75 / 18 0,75 - 1 / 18 1,5 - 1,5 / 16 2,5 - 2,5 / 14 4 - 4 / 12	CK2,5-ED-0,50... AG CK2,5-ED-0,75... AG CK2,5-ED-1,00... AG CK2,5-ED-1,50... AG CK2,5-ED-2,50... AG CK2,5-ED-4,00... AG	1663640 1663653 1663666 1663679 1663682 1663705	1663572 1663585 1663598 1663608 1663611 1663637	100 100 100 100 100 100
<b>Dönük krimp kontaklar CK 2,5 Altın kaplama</b> 			<b>Kesit alanı mm<sup>2</sup> / AWG</b> 0,5 - 0,5 / 20 0,75 - 1 / 18 1,5 - 1,5 / 16 2,5 - 2,5 / 14 4 - 4 / 12	CK2,5-ED-0,50... AU CK2,5-ED-1,00... AU CK2,5-ED-1,50... AU CK2,5-ED-2,50... AU CK2,5-ED-4,00... AU	1674859 1674833 1674820 1674862 1674846	1674804 1674781 1674778 1674817 1674794	100 100 100 100 100

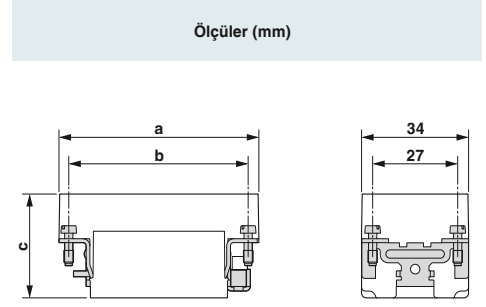

Boyutlu çizim

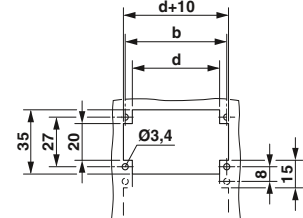

Pano kesiji

	a	b	c	d
① Soket	84	77,5	37	68,5
① Fiş	84,5	77,5	34,4	68,5
② Soket	111	104	39	95
② Fiş	111	104	36,4	95

**Aksesuarlar**



Sikma aletleri  
Sayfa 670



Kodlama elemanları  
Sayfa 657



Yedek PE vidalar  
Sayfa 662

# Sanayi tipi konnektörler

## HEAVYCON B - kontak ara parçaları

### HV03, HV06, HV10 serisi Yüksek gerilim uygulamaları Push-in bağlantı

830 V, 16 A

Bağlantı teknolojisi

– Push-in bağlantı

– 2 anahtar kontaklı

– Tüm B ölçülü muhafazalar için



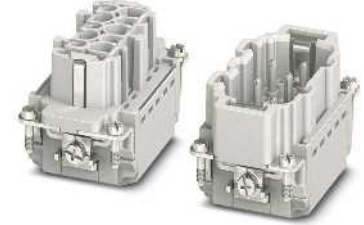

İlgili muhafazayı belirlemek için bkz çapraz referans listesi sayfa 502.

Notlar:
Aksesuarlar için bkz. sayfa 654
Konnektörler sadece yüksüz/geriimsiz olarak takılabilir
1) Kablo ucu korumalı esnek kablolar için

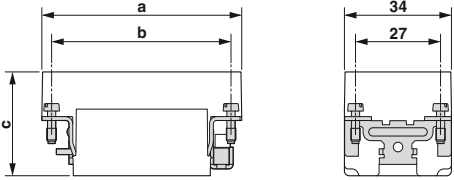

### Teknik veriler

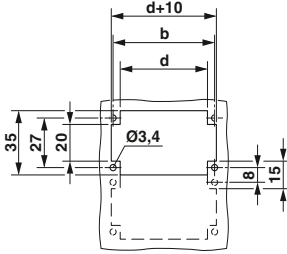
Tip	① HC-HV03-I-PT...			② HC-HV06-I-PT...			③ HC-HV10-I-PT...		
	EAC			EAC			EAC		
Onaylar	EAC			EAC			EAC		
IEC bilgisi									
Nominal akım, kontaklar (40°C'de)	[A]	16		16		16			
Aşırı gerilim kategorisi		III		III		III			
Kirililik sınıfı		3		3		3			
Nominal gerilim (III/3) kontaklar	[V]	830		830		830			
Nominal aşırı gerilim, kontaklar	[kV]	8		8		8			
iletken kesiti	[mm <sup>2</sup> ]	0,14 ... 2,5 <sup>1)</sup>		0,14 ... 2,5 <sup>1)</sup>		0,14 ... 2,5 <sup>1)</sup>			
UL bilgisi									
Nominal gerilim	[V]	600		600		600			
Nominal akım	[A]	21		20		20			
iletken kesiti	AWG	14		14		14			
CSA / cUL verileri									
Nominal gerilim	[V]	600		600		600			
Nominal akım	[A]	16		16		15			
iletken kesiti	AWG	14		14		14			
Malzeme verileri									
Kontakt taşıyıcı malzemesi		PC		PC		PC			
UL 94 göre yanmazlık sınıfı		V0		V0		V0			
Kontakt malzemesi		Bakır alaşımı		Bakır alaşımı		Bakır alaşımı			
Kontakt yüzey malzemesi		-		-		-			
Sıcaklık verileri									
Ortam sıcaklık aralığı	[°C]	-40 ... 125		-40 ... 125		-40 ... 125			
Genel veriler									
Bağlantı yöntemi		Push-in bağlantı		Push-in bağlantı		Push-in bağlantı			
Kablo soyma uzunluğu	[mm]	8 ... 10		8 ... 10		8 ... 10			
pin sayısı		5		8		12			
Kontakt numaralama		-		-		-			
Takma/çekme çevrimleri		≥ 500		≥ 500		≥ 500			

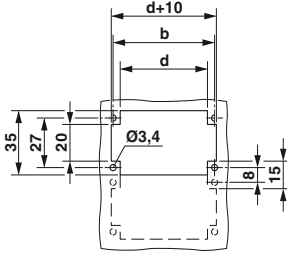
Tanım	pin	Numara	Boyut	Sipariş verileri			Adet / Paket	Ölçüler (mm)																																			
				Tip	Soket	Fiş																																					
<p>Push-in bağlantı</p> 	3 / 2		B10	① HC-HV03-I-PT...	1407743	1407739	1																																				
<p>Push-in bağlantı</p> 	6 / 2		B16 / B32	② HC-HV06-I-PT...	1407744	1407740	1	<p>Boyutlu çizim</p>  <p>Pano kesiyi</p>																																			
<p>Push-in bağlantı</p> 	10 / 2		B24 / B48	③ HC-HV10-I-PT...	1407745	1407741	1																																				
								<table border="1"> <thead> <tr> <th></th> <th>a</th> <th>b</th> <th>c</th> <th>d</th> </tr> </thead> <tbody> <tr> <td>① Soket</td> <td></td> <td></td> <td>34,6</td> <td></td> </tr> <tr> <td>① Fiş</td> <td>64</td> <td>57</td> <td>32</td> <td>49</td> </tr> <tr> <td>② Soket</td> <td></td> <td></td> <td>34,6</td> <td></td> </tr> <tr> <td>② Fiş</td> <td>84</td> <td>77,5</td> <td>32</td> <td>72</td> </tr> <tr> <td>③ Soket</td> <td></td> <td></td> <td>34,6</td> <td></td> </tr> <tr> <td>③ Fiş</td> <td>111</td> <td>104</td> <td>32</td> <td>98</td> </tr> </tbody> </table>		a	b	c	d	① Soket			34,6		① Fiş	64	57	32	49	② Soket			34,6		② Fiş	84	77,5	32	72	③ Soket			34,6		③ Fiş	111	104	32	98
	a	b	c	d																																							
① Soket			34,6																																								
① Fiş	64	57	32	49																																							
② Soket			34,6																																								
② Fiş	84	77,5	32	72																																							
③ Soket			34,6																																								
③ Fiş	111	104	32	98																																							

### Aksesuarlar



Kodlama elemanları  
Sayfa 657



Yedek PE vidalar  
Sayfa 662

# Sanayi tipi konnektörler

## HEAVYCON B - kontak ara parçaları

### HV03, HV06, HV10 serisi Yüksek gerilim uygulamaları Krimp bağlantı

830 V, 25 A

Bağlantı teknolojisi

– Krimp bağlantı

– 2 anahtar kontaklı



– Tüm B ölçülü muhafazalar için

İlgili muhafazayı belirlemek için bkz çapraz referans listesi sayfa 502.

Notlar:
Aksesuarlar için bkz. sayfa 654
Krimp kontakları ayrı olarak sipariş edin
Konnektörler sadece yüksüz/gerilimsiz olarak takılabilir



### Teknik veriler

Tip	① HC-HV03-I-CT...			② HC-HV06-I-CT...			③ HC-HV10-I-CT...		
	ERC 			ERC 			ERC 		
Onaylar									
IEC bilgisi									
Nominal akım, kontaklar (40°C'de)	[A]	25		25		25			
Aşırı gerilim kategorisi		III		III		III			
Kirililik sınıfı		3		3		3			
Nominal gerilim (III/3) kontakları	[V]	830		830		830			
Nominal aşırı gerilim, kontaklar	[kV]	8		8		8			
İletken kesiti	[mm <sup>2</sup> ]	0,5 ... 4		0,5 ... 4		0,5 ... 4			
UL bilgisi									
Nominal gerilim	[V]	600		600		600			
Nominal akım	[A]	16		16		16			
İletken kesiti	AWG	12		12		12			
CSA / cUL verileri									
Nominal gerilim	[V]	-		-		-			
Nominal akım	[A]	-		-		-			
İletken kesiti	AWG	-		-		-			
Malzeme verileri									
Kontakt taşıyıcı malzemesi		PA		PA		PA			
UL 94 göre yanmazlık sınıfı		V0		V0		V0			
Kontakt malzemesi		Bakır alaşımı		Bakır alaşımı		Bakır alaşımı			
Kontakt yüzey malzemesi		Ag (Au alternatifi)		Ag (Au alternatifi)		Ag (Au alternatifi)			
Sıcaklık verileri									
Ortam sıcaklık aralığı	[°C]	-40 ... 125		-40 ... 125		-40 ... 125			
Genel veriler									
Bağlantı yöntemi		Krimp bağlantı		Krimp bağlantı		Krimp bağlantı			
Kablo soyma uzunluğu	[mm]	7,5		7,5		7,5			
pin sayısı		5		8		12			
Kontakt numaralama		-		-		-			
Takma/çekme çevrimleri		≥ 500		≥ 500		≥ 500			



Tanım	pin	Numara	Boyut	Sipariş verileri			
				Tip	Sipariş No. Soket	Fiş	Adet / Paket
Krimp bağlantı	3 / 2		B10	① HC-HV03-I-CT...	1405261	1405260	1
							
Krimp bağlantı	6 / 2		B16 / B32	② HC-HV06-I-CT...	1405263	1405262	1
							
Krimp bağlantı	10 / 2		B24 / B48	③ HC-HV10-I-CT...	1405265	1405264	1
							
Dönük krimp kontaklar CK 2,5 Gümüş kaplı							
							
Dönük anahtar kontaklar CK 2,5 Pin, gümüş kaplı							
							

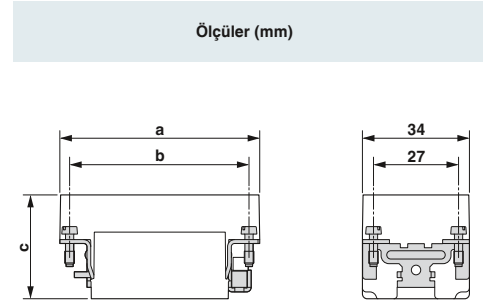

Boyutlu çizim

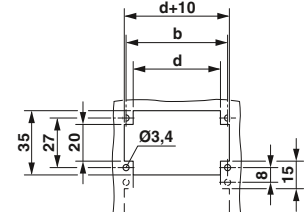

Pano kesiji

	a	b	c	d
① Soket				
Fiş	64	57	34,6	49
② Soket				
Fiş	84	77,5	34,6	72
③ Soket				
Fiş	111	104	34,6	98

### Aksesuarlar



Sikma aletleri  
Sayfa 670



Kodlama elemanları  
Sayfa 657



Yedek PE vidalar  
Sayfa 662

# Sanayi tipi konnektörler

## HEAVYCON B - kontak ara parçaları

### HS serisi

### Yüksek akım uygulamaları

400 V / 690 V, 41 A  
1000 V, 80 A

### Bağlantı teknolojisi

– Vidalı bağlantı

İlgili muhafazayı belirlemek için bkz çapraz referans listesi sayfa 502.

Notlar:
Aksesuarlar için bkz. sayfa 654
Konnektörler sadece yüksüz/geriimsiz olarak takılabilir
Montaj talimatları için bkz phoenixcontact.net/products
1) Kablo ucu korumalı tek telli ve çok telli kablolar için



### Teknik veriler

Tip	① ② HC-HS06-I-UT...		③ HC-K 6/0-E...S	
	①	②	③	④
Onaylar	UL, IEC, VDE, CE		UL, IEC, VDE, CE	
IEC bilgisi				
Nominal akım, kontaklar (40°C'de)	[A]	41	80	
Aşırı gerilim kategorisi		III	III	
Kirillik sınıfı		3	3	
Nominal gerilim (III/3) kontaklar	[V]	400 / 690	1000	
Nominal aşırı gerilim, kontaklar	[kV]	6	8	
iletken kesiti	[mm <sup>2</sup> ]	0,5 ... 6	6 ... 16	
UL bilgisi				
Nominal gerilim	[V]	600	600	
Nominal akım	[A]	35	80	
iletken kesiti	AWG	10	6	
CSA / cUL verileri				
Nominal gerilim	[V]	600	600	
Nominal akım	[A]	32	60	
iletken kesiti	AWG	10	10-6	
Malzeme verileri				
Kontakt taşıyıcı malzemesi		PC	PA	
UL 94 göre yanmazlık sınıfı		V0	V0	
Kontakt malzemesi		Bakır alaşımı	Bakır alaşımı	
Kontakt yüzey malzemesi		Ag	Ag	
Sıcaklık verileri				
Ortam sıcaklık aralığı	[°C]	-40 ... 125	-40 ... 125	
Genel veriler				
Bağlantı yöntemi		Vidalı bağlantı	Vidalı bağlantı	
Kablo soyma uzunluğu	[mm]	10	15	
pin sayısı		6	6	
Kontakt numaralama		1 - 6	1 - 6	
Takma/çekme çevrimleri		≥ 500	≥ 500	

### Çalışma eğrileri

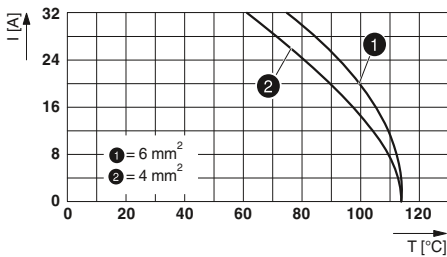

HC-HS06-I-UT...

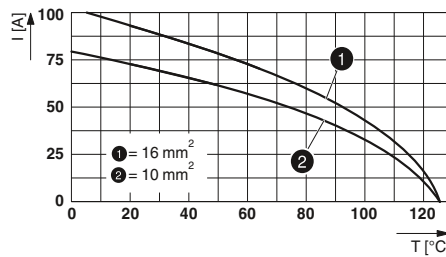

HC-K 6/0-E...S

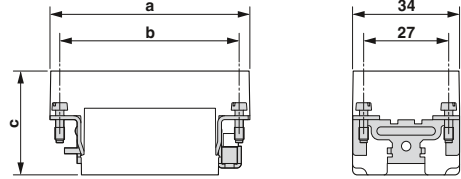
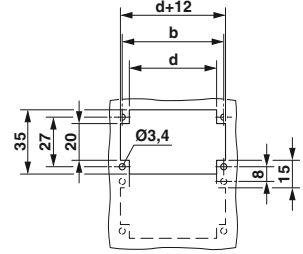
Tanım	pin	Numara	Boyut	Tip	Sipariş verileri		Adet / Paket	Ölçüler (mm)																																			
					Soket	Fiş																																					
Vidalı bağlantı	6	1 - 6	B16 / B32	① HC-HS06-I-UT...	1406530	1406531	1																																				
	6	7 - 12	B16 / B32	② HC-HS06-I-UT... 7-12	1406533	1406534	1																																				
Vidalı bağlantı1)	6	1 - 6	B16 / B32	③ HC-K 6/0-E...S	1580537	1580538	10	<p>Boyutlu çizim</p>  <p>Pano kesiji</p>																																			
								<table border="1"> <thead> <tr> <th></th> <th>a</th> <th>b</th> <th>c</th> <th>d</th> </tr> </thead> <tbody> <tr> <td>① Soket</td> <td>84,5</td> <td>77,5</td> <td>34</td> <td>72</td> </tr> <tr> <td>① Fiş</td> <td>84,5</td> <td>77,5</td> <td>34</td> <td>72</td> </tr> <tr> <td>② Soket</td> <td>84,5</td> <td>77,5</td> <td>34</td> <td>72</td> </tr> <tr> <td>② Fiş</td> <td>84,5</td> <td>77,5</td> <td>34</td> <td>72</td> </tr> <tr> <td>③ Soket</td> <td>84</td> <td>77,4</td> <td>49,7</td> <td>72</td> </tr> <tr> <td>③ Fiş</td> <td>84</td> <td>77,4</td> <td>46,3</td> <td>72</td> </tr> </tbody> </table>		a	b	c	d	① Soket	84,5	77,5	34	72	① Fiş	84,5	77,5	34	72	② Soket	84,5	77,5	34	72	② Fiş	84,5	77,5	34	72	③ Soket	84	77,4	49,7	72	③ Fiş	84	77,4	46,3	72
	a	b	c	d																																							
① Soket	84,5	77,5	34	72																																							
① Fiş	84,5	77,5	34	72																																							
② Soket	84,5	77,5	34	72																																							
② Fiş	84,5	77,5	34	72																																							
③ Soket	84	77,4	49,7	72																																							
③ Fiş	84	77,4	46,3	72																																							

### Aksesuarlar



Kodlama profilleri  
Sayfa 656



Yedek PE vidalar  
Sayfa 662

# Sanayi tipi konnektörler

## HEAVYCON B - kontak ara parçaları

### K serisi

### Kombinasyon uygulamaları güç ve sinyal için

400 V ... 830 V, 40 A ... 80 A

#### Bağlantı teknolojisi

- Güç ve kontrol kontakları
- Vidalı bağlantı

İlgili muhafazayı belirlemek için bkz çapraz referans listesi sayfa 502.

Notlar:
Aksesuarlar için bkz. sayfa 654
Konnektörler sadece yüksüz/geriilimsiz olarak takılabilir
1) Kablo ucu korumalı tek telli ve çok telli kablolar için



Tip	Teknik veriler					
	① HC-K 4/0-E...S		② HC-K 4/2-E...S		③ HC-K 4/8-E...S	
	Güç kontakları	Kontrol kontakları	Güç kontakları	Kontrol kontakları	Güç kontakları	Kontrol kontakları
Onaylar	ERE		ERE		ERE	
IEC bilgisi						
Nominal akım [A]	80	-	-	-	80	16
Aşırı gerilim kategorisi		III		III		III
Kirillik sınıfı		3		3		3
Nominal gerilim (III/3) kontakları [V]	830	-	-	-	400	400
Nominal aşırı gerilim, kontaklar [kV]	8	-	-	-	6	6
İletken kesiti [mm <sup>2</sup> ]	1,5 ... 16	-	-	-	1,5 ... 16	0,5 ... 2,5
UL bilgisi						
Nominal gerilim [V]	600	-	600	-	600	-
Nominal akım [A]	80	-	16	-	16	-
İletken kesiti AWG	6	-	14	-	14	-
CSA / cUL verileri						
Nominal gerilim [V]	-	-	-	-	-	-
Nominal akım [A]	-	-	-	-	-	-
İletken kesiti AWG	-	-	-	-	-	-
Malzeme verileri						
Kontakt taşıyıcı malzemesi	PC		PC		PA	
UL 94 göre yanmazlık sınıfı	V0		V0		V0	
Kontakt malzemesi	Cu alaşımı		Cu alaşımı		Bakır alaşımı	
Kontakt yüzey malzemesi	Ag	-	Ag	Ag	Ag	Ag
Sıcaklık verileri						
Ortam sıcaklık aralığı [°C]	-40 ... 125		-40 ... 125		-40 ... 125	
Genel veriler						
Bağlantı yöntemi	Vidalı bağlantı	-	-	-	Vidalı bağlantı	Vidalı bağlantı
Altıgen soket [mm]	-	-	-	-	-	-
Kablo soyuma uzunluğu [mm]	-	-	-	-	14	7
pin sayısı	4	0	4	2	4	8
Kontakt numaralama	1 - 4	-	-	-	1 - 4	1 - 8
Takma/çekme çevrimleri	≥ 500		≥ 500		≥ 500	

### Çalışma eğrileri

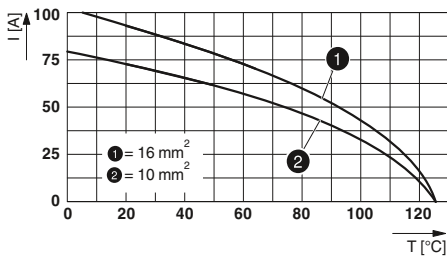

HC-K 4/0-E...S

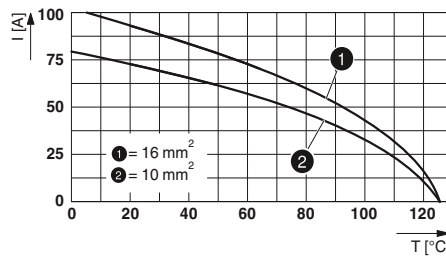



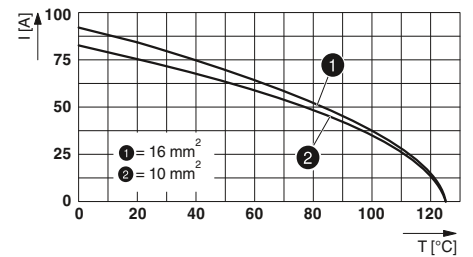

HC-K 4/2-E...S

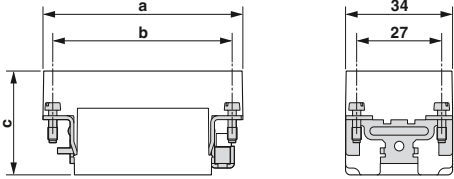

HC-K 4/8-E...S

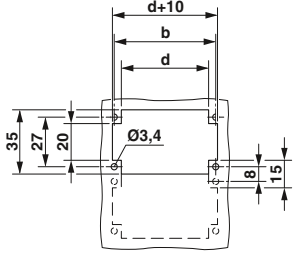
Sipariş verileri

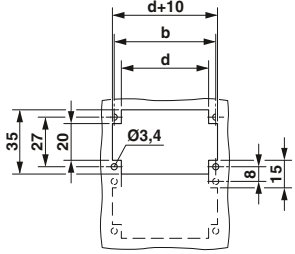
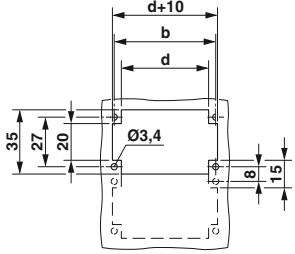
Tanım	pin	Numara	Boyut	Tip	Sipariş No.		Adet / Paket	Ölçüler (mm)																																			
					Soket	Fiş																																					
Vidalı bağlantı1) 	4 / 0	1 - 4	B16 / B32	① HC-K 4/0-E...S	1679427	1679414	1																																				
Vidalı bağlantı1) 	4 / 2	1 - 4	B16 / B32	② HC-K 4/2-E...S	1686876	1686889	1																																				
Vidalı bağlantı1) 	4 / 8	1 - 4	B24 / B48	③ HC-K 4/8-E...S	1679320	1679333	1																																				
																																											
								<table border="1"> <thead> <tr> <th></th> <th>a</th> <th>b</th> <th>c</th> <th>d</th> </tr> </thead> <tbody> <tr> <td>① Soket</td> <td></td> <td></td> <td>44,2</td> <td></td> </tr> <tr> <td>① Fiş</td> <td>84,5</td> <td>77,5</td> <td>42</td> <td>72</td> </tr> <tr> <td>② Soket</td> <td></td> <td></td> <td>44,2</td> <td></td> </tr> <tr> <td>② Fiş</td> <td>84,5</td> <td>77,5</td> <td>42</td> <td></td> </tr> <tr> <td>③ Soket</td> <td></td> <td></td> <td>44,2</td> <td>98</td> </tr> <tr> <td>③ Fiş</td> <td>111</td> <td>104</td> <td>42</td> <td></td> </tr> </tbody> </table>		a	b	c	d	① Soket			44,2		① Fiş	84,5	77,5	42	72	② Soket			44,2		② Fiş	84,5	77,5	42		③ Soket			44,2	98	③ Fiş	111	104	42	
	a	b	c	d																																							
① Soket			44,2																																								
① Fiş	84,5	77,5	42	72																																							
② Soket			44,2																																								
② Fiş	84,5	77,5	42																																								
③ Soket			44,2	98																																							
③ Fiş	111	104	42																																								

Aksesuarlar



Kodlama elemanları  
Sayfa 657



Yedek PE vidalar  
Sayfa 662

# Sanayi tipi konnektörler

## HEAVYCON B - kontak ara parçaları

### K serisi

### Kombinasyon uygulamaları güç ve sinyal için

690 V, 40 A

#### Bağlantı teknolojisi

- Güç ve kontrol kontakları
- Vidalı bağlantı

İlgili muhafazayı belirlemek için bkz çapraz referans listesi sayfa 502.

Notlar:
Aksesuarlar için bkz. sayfa 654
Konnektörler sadece yüksüz/geriimsiz olarak takılabilir



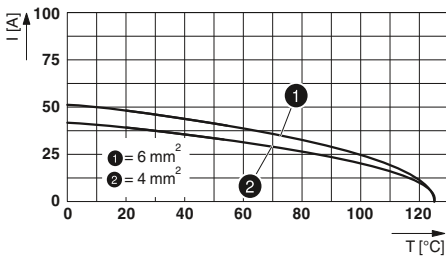

Tip	Teknik veriler			
	① HC-K 6/6-E...S		② HC-K 6/12-E...S	
	Güç kontakları	Kontrol kontakları	Güç kontakları	Kontrol kontakları
Onaylar	UL		IEC	
IEC bilgisi				
Nominal akım [A]	-	-	40	10
Aşırı gerilim kategorisi	III		III	
Kirlilik sınıfı	3		3	
Nominal gerilim (III/3) kontakları [V]	-	-	690	230 / 400
Nominal aşırı gerilim, kontaklar [kV]	-	-	8	4
İletken kesiti [mm <sup>2</sup> ]	-	-	2,5 ... 8	0,2 ... 2,5
UL bilgisi				
Nominal gerilim [V]	600	-	-	-
Nominal akım [A]	16	-	-	-
İletken kesiti AWG	14	-	-	-
CSA / cUL verileri				
Nominal gerilim [V]	-	-	-	-
Nominal akım [A]	-	-	-	-
İletken kesiti AWG	-	-	-	-
Malzeme verileri				
Kontakt taşıyıcı malzemesi	PC		PC	
UL 94 göre yanmazlık sınıfı	V0		V0	
Kontakt malzemesi	Cu alaşımı		Cu alaşımı	
Kontakt yüzey malzemesi	Ag	Ag	Ag	Ag
Sıcaklık verileri				
Ortam sıcaklık aralığı [°C]	-40 ... 125		-40 ... 125	
Genel veriler				
Bağlantı yöntemi	-	-	Eksenel vidalı bağlantı	Vidalı bağlantı
Altıgen soket [mm]	-	-	2	-
Kablo soyma uzunluğu [mm]	-	-	8	10
pin sayısı	6	6	6	12
Kontakt numaralama	-	-	1 - 6	11 - 22
Takma/çekme çevrimleri	≥ 500		≥ 500	

## Çalışma eğrileri

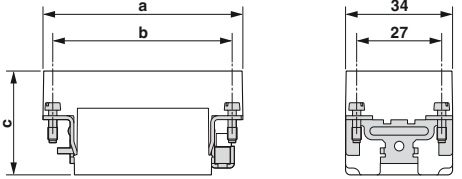

HC-K 6/12-E...S

Sipariş verileri

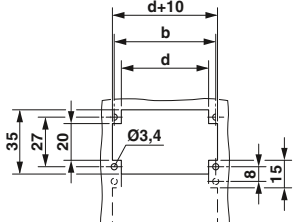
Tanım	pin	Numara	Boyut	Tip	Sipariş No.		Adet / Paket	Ölçüler (mm)					
					Soket	Fiş		a	b	c	d		
<p>Eksenel vidalı bağlantı</p> 	6 / 6	1 - 6	B24 / B48	① HC-K 6/6-E...S	1636402	1636392	1						
<p>Eksenel vidalı bağlantı</p> 	6 / 12	1 - 6	B16 / B32	② HC-K 6/12-E...S	1636363	1636350	1	<p>Boyutlu çizim</p>  <p>Pano kesiji</p>					

	a	b	c	d
① Soket				
Fiş				
② Soket	84,1	77,5	47	68,5
Fiş	84,5		47,2	

Aksesuarlar



Kodlama elemanları  
Sayfa 657



Yedek PE vidalar  
Sayfa 662

# Sanayi tipi konnektörler

## HEAVYCON B - kontak ara parçaları

### K serisi

### Kombinasyon uygulamaları güç ve sinyal için

230 V / 400 V ... 690 V, 16 A ... 40 A

#### Bağlantı teknolojisi

- Güç ve kontrol kontakları
- Krimp bağlantı

İlgili muhafazayı belirlemek için bkz çapraz referans listesi sayfa 502.

Notlar:
Aksesuarlar için bkz. sayfa 654
Krimp kontakları ayrı olarak sipariş edin
Konnektörler sadece yüksüz/gerilimsiz olarak takılabilir



Tip	Teknik veriler					
	① HC-K 6/36-E...C		② HC-K12/ 2-E...C		③ HC-K 8/24-E...C	
	Güç kontakları	Kontrol kontakları	Güç kontakları	Kontrol kontakları	Güç kontakları	Kontrol kontakları
Onaylar	UL		UL		UL	
IEC bilgisi						
Nominal akım [A]	40	10	40	10	16	10
Aşırı gerilim kategorisi	III		III		III	
Kirlilik sınıfı	3		3		3	
Nominal gerilim (III/3) kontakları [V]	690	160	690	250	230 / 400	160
Nominal aşırı gerilim, kontaklar [kV]	8	2,5	8	4	4	2,5
İletken kesiti [mm <sup>2</sup> ]	1,5 ... 6	0,14 ... 2,5	1,5 ... 6	0,14 ... 2,5	0,5 ... 4	0,14 ... 2,5
UL bilgisi						
Nominal gerilim [V]	600	-	600	-	600	-
Nominal akım [A]	10	-	10	-	10	-
İletken kesiti AWG	14	-	14	-	14	-
CSA / cUL verileri						
Nominal gerilim [V]	-	-	-	-	-	-
Nominal akım [A]	-	-	-	-	-	-
İletken kesiti AWG	-	-	-	-	-	-
Malzeme verileri						
Kontakt taşıyıcı malzemesi	PC		PC		PA	
UL 94 göre yanmazlık sınıfı	V0		V0		V0	
Kontakt malzemesi	Cu alaşımı		Cu alaşımı		Cu alaşımı	
Kontakt yüzey malzemesi	Ag	Ag (Au alternatifi)	Ag	Ag (Au alternatifi)	Ag (Au alternatifi)	Ag (Au alternatifi)
Sıcaklık verileri						
Ortam sıcaklık aralığı [°C]	-40 ... 125		-40 ... 125		-40 ... 125	
Genel veriler						
Bağlantı yöntemi	Krimp bağlantı	Krimp bağlantı	Krimp bağlantı	Krimp bağlantı	Krimp bağlantı	Krimp bağlantı
Kablo soyma uzunluğu [mm]	9	8	9	8	7,5	8
pin sayısı	6	36	12	2	8	24
Kontakt numaralama	1 - 6	1 - 36	1 - 12	1 - 2	1 - 8	1 - 24
Takma/çekme çevrimleri	≥ 500		≥ 500		≥ 500	

### Çalışma eğrileri

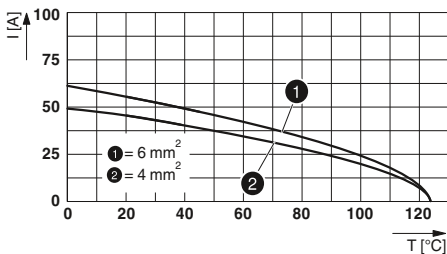

HC-K 6/36 E...C

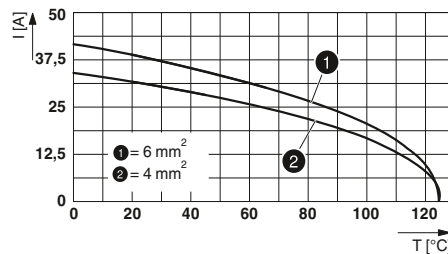

HC-K 12/2 E...C

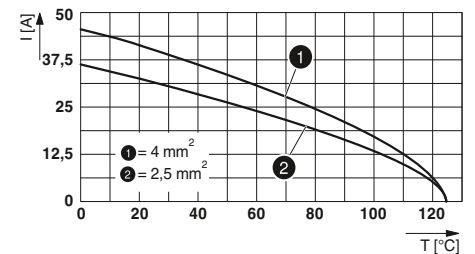

HC-K 8/24 E...C



Sipariş verileri

Tanım	pin	Numara	Boyut	Tip	Sipariş No.		Adet / Paket
					Soket	Fiş	
Krimp bağlantı CK 4,0/CK 1,6	6 / 36	1 - 6	B16 / B32	① HC-K 6/36-E...C	1663389	1663376	1
Krimp bağlantı CK 4,0/CK 1,6	12 / 2	1 - 12	B16 / B32	② HC-K12/ 2-E...C	1663347	1663334	1
Krimp bağlantı CK 2,5/CK 1,6	8 / 24	1 - 8	B10	③ HC-K 8/24-E...C	1663321	1663318	1
Dönük krimp kontaklar CK 1,6 Gümüş kaplı				CK1,6-ED-0,37... AG CK1,6-ED-0,50... AG CK1,6-ED-0,75... AG CK1,6-ED-1,00... AG CK1,6-ED-1,50... AG CK1,6-ED-2,50... AG	1663394 1663404 1663417 1663420 1663433 1663446	1663336 1663349 1663352 1663365 1663378 1663381	100 100 100 100 100 100
Dönük krimp kontaklar CK 2,5 Gümüş kaplı				CK2,5-ED-0,50... AG CK2,5-ED-0,75... AG CK2,5-ED-1,00... AG CK2,5-ED-1,50... AG CK2,5-ED-2,50... AG CK2,5-ED-4,00... AG	1663640 1663653 1663666 1663679 1663682 1663705	1663572 1663585 1663598 1663608 1663611 1663637	100 100 100 100 100 100
Dönük krimp kontaklar CK 4,0 Gümüş kaplı				CK4,0-ED-1,50... AG CK4,0-ED-2,50... AG CK4,0-ED-4,00... AG CK4,0-ED-6,00... AG CK4,0-ED-10,00... AG	1663271 1663284 1663297 1663307 1586183	1663239 1663242 1663255 1663268 1586198	25 25 25 25 25

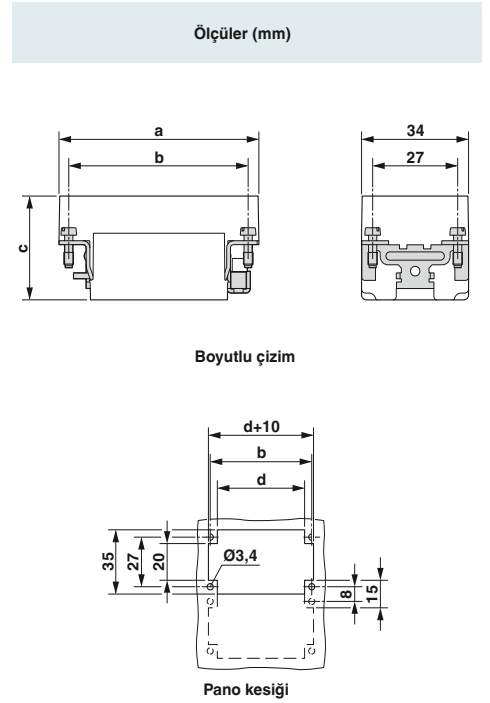

	a	b	c	d
① Soket			41,5	
Fiş	84,5	77,5	39	68,5
② Soket			41,5	
Fiş	84,5	77,5	39,6	72
③ Soket			38	
Fiş	64	57	36	49

Aksesuarlar



Sıkma aletleri  
Sayfa 670























Kodlama elemanları  
Sayfa 657

Krimp kontaklar, altın kaplı  
Sayfa 666

Yedek PE vidalar  
Sayfa 662

# Sanayi tipi konnektörler

## HEAVYCON B - kontak ara parçaları

Güç					
TİP	HC-M-01-AT...-40	HC-M-01-AT...-40-PE	HC-M-02-AT...-35	HC-M-02-AT...-16	HC-M-02-AT...-10
					
Bağlantı teknolojisi	Eksenel vidalı	Eksenel vidalı	Eksenel vidalı	Eksenel vidalı	Eksenel vidalı
Pin sayısı	1	1	2	2	2
IEC nominal değerler	200 A, 1000 V, 70 mm <sup>2</sup>	PE, 70 mm <sup>2</sup>	100 A, 1000 V, 35 mm <sup>2</sup>	70 A, 1000 V, 25 mm <sup>2</sup>	40 A, 1000 V, 10 mm <sup>2</sup>
UL nominal değerler	146 A, 600 V, AWG 00	PE, AWG 00	127 A, 600 V, AWG 2	69 A, 600 V, AWG 6	55 A, 600 V, AWG 8
Modül yuvaları	2	2	2	1	1
Sayfa	572	572	572	572	572
TİP	HC-M-02-CT...	HC-M-03-CT...	HC-M-03/04-CT...	HC-M-04-CT...	HC-M-02-CT...-HV16
					
Bağlantı teknolojisi	Krimp bağlantı CK 4,0	Krimp bağlantı CK 4,0	Krimp bağlantı CK 4,0 / CK 1,6	Krimp bağlantı CK 4,0	Krimp bağlantı CK 2,5
Pin sayısı	2	3	3 / 4	4	2
IEC nominal değerler	40 A, 1000 V, 10 mm <sup>2</sup>	40 A, 690 V, 10 mm <sup>2</sup>	40 / 10 A, 830 V, 6 / 2,5 mm <sup>2</sup>	40 A, 830 V, 6 mm <sup>2</sup>	16 A, 2900 / 5000 V, 4 mm <sup>2</sup>
UL nominal değerler	42 A, 600 V, AWG 10	42 A, 600 V, AWG 10	40 A, 600 A, AWG 10	37 A, 600 V, AWG 10	28 A, 600 V, AWG 12
Modül yuvaları	1	1	1	1	2
Sayfa	574	574	574	574	578
TİP	HC-M-05-PT...	HC-M-05L-TPT...	HC-M-06P-CT...	HC-M-06-PT...	HC-M-06-CT...
					
Bağlantı teknolojisi	Push-in bağlantı	Push-in çift bağlantı	Krimp bağlantı CK 2,5	Push-in bağlantı	Krimp bağlantı CK 2,5
Pin sayısı	5	5	6	6	6
IEC nominal değerler	16 A, 400 V, 2,5 mm <sup>2</sup>	10 A, 230 / 400 V, 1,5 mm <sup>2</sup>	16 A, 830 V, 4 mm <sup>2</sup>	16 A, 500 V, 2,5 mm <sup>2</sup>	16 A, 500 V, 4 mm <sup>2</sup>
UL nominal değerler	19 A, 600 V, AWG 14	16 A, 600 V, AWG 16	24 A; 600 V; AWG 12	-	24 A, 600 V, AWG 12
Modül yuvaları	1	1	1	1	1
Sayfa	576	576	578	576	578
TİP	HC-M-08-PT...	HC-M-08-CT...		HC-M-20-CT...	
					
Bağlantı teknolojisi	Push-in bağlantı	Krimp bağlantı CK 2,5		Krimp bağlantı CK 2,5	
Pin sayısı	8	8		20	
IEC nominal değerler	16 A, 400 V, 2,5 mm <sup>2</sup>	16 A, 400 V, 4 mm <sup>2</sup>		16 A, 500 V, 4 mm <sup>2</sup>	
UL nominal değerler	-	20 A, 600 V, AWG 12		17,5 A, 600 V, AWG 12	
Modül yuvaları	1	1		2	
Sayfa	576	578		578	
Sinyal					
TİP	HC-M-12-PT...	HC-M-12-CT...	HC-M-17-CT...	HC-M-25-CT...	
					
Bağlantı teknolojisi	Push-in bağlantı	Krimp bağlantı CK 1,6	Krimp bağlantı CK 1,6	Krimp bağlantı VS 1,0	
Pin sayısı	12	12	17	25	
IEC nominal değerler	10 A, 250 V, 1,5 mm <sup>2</sup>	10 A, 250 V, 2,5 mm <sup>2</sup>	10 A, 160 V, 2,5 mm <sup>2</sup>	4 A, 50 V, 0,5 mm <sup>2</sup>	
UL nominal değerler	-	16 A, 600 V, AWG 14	14 A, 600 V, AWG 14	5 A, 30 V, AWG 20	
Modül yuvaları	1	1	1	1	
Sayfa	576	580	580	586	

Veri						
TİP	HC-M-DSUB 09-CT...	HC-M-DSUB 09-UT...	HC-M-08-GBIT-CT...	HC-M-04-KT...	HC-M-04-...-KOAX...	
Bağlantı teknolojisi	Krimp bağlantı VS 1,0	Vidalı bağlantı	Krimp bağlantı VS 1,0	Koaksiyal krimp kontaklar için	Koaksiyal krimp kontaklar	
Veri iletimi hızı	-	12 Mbps, PROFIBUS	10 Gbps, CAT 6 <sub>A</sub>	-	≥ 2 GHz	
IEC nominal değerler	1 A, 50 V, 0,5 mm <sup>2</sup>	1 A, 50 V, 0,5 mm <sup>2</sup>	5 A, 50 V, 0,5 mm <sup>2</sup>	-	75 Ω	50 Ω
UL nominal değerler	-	-	5 A, 30 V, AWG 20	-		
Pin sayısı / modül yuvaları	9 / 1	9 / 1	8 / 1	4 / 1		
Sayfa	586	586	586	588	588	

TİP	HC-M-02-EMC...	HC-M-EMC-DSUB...	HC-M-EMV...	HC-M01-COAX-1,6...	HC-M01-COAX-1,6...
Bağlantı teknolojisi	EMC fiş	Krimp bağlantı VS 1,0	Krimp bağlantı CK 1,6	Krimp bağlantı CK 1,6	Krimp bağlantı CK 2,5
Veri iletimi hızı	-	100 Mbps, CAT 5e	100 Mbps, CAT 5e	500 MHz, 75 Ω koaksiyal	500 MHz, 50 Ω koaksiyal
IEC nominal değerler	-	5 A, 50 V, 0,52 mm <sup>2</sup>	10 A, 50 V, 2,5 mm <sup>2</sup>	10 A, 50 V	16 A, 50 V
UL nominal değerler	-	5 A, 30 V, AWG 20	10 A, 30 V, AWG 16	10 A, 30 V	16 A, 30 V
Pin sayısı / modül yuvaları	2 / 2	8 / -	4 / -	1 / -	1 / -
Sayfa	582	582	582	584	584

TİP	HC-M-RJ45-08-GC...	HC-M-RJ45-...	HC-M-RJI-AD-PC...	CUC-INI-C1ZNI-S/R4IE8	CUC-INI-C1ZNI-S/R4IP8
Bağlantı teknolojisi	RJ45 cins değiştirici	RJ45, krimp bağlantı		RJ Endüstriyel, IDC	
Veri iletimi hızı	10 Gbps, 500 MHz	10 Gbps, 500 MHz		1 Gbps, 100 MHz	1 Gbps, 100 MHz
Tanım	CAT 6 <sub>A</sub>	CAT 6 <sub>A</sub>	RJ Endüstriyel için, IDC	CAT 5e	CAT 5e
Pin sayısı	8	-	-	-	-
Modül yuvaları	1	1	1	AWG 26-24	AWG 23-22
Sayfa	590	590	590	590	590

TİP	HC-M-RJ45-...	NBC-R4AC1/1,0-94G/R4AC1-BU	FL CAT6 PATCH 1,0	FL CAT5 PATCH 1,0	
Bağlantı teknolojisi		RJ45 patch kablosu			
Veri iletimi hızı		10 Gbps, 500 MHz	1 Gbps, 250 MHz	1 Gbps, 100 MHz	
Tanım	RJ45 patch kablolar için	CAT 6 <sub>A</sub> patch kablo	CAT 6 patch kablo	CAT 5e patch kablo	
Pin sayısı	-	-	-	-	
Modül yuvaları	1	-	-	-	
Sayfa	590	590	590	590	

Pnömatik							Maket modül
TİP	HC-M-02-PN-M...	HC-M-PN2...	HC-M-03-PN-M...	HC-M-PN3...			HC-M-00
Hortum iç çapı	6 mm	6 mm	1,6 mm	1,6 mm	3 mm	4 mm	
Pin sayısı	2	-	3	-	-	-	
Modül yuvaları	1	-	1	-	-	-	1
Sayfa	592	592	592	592	592	592	594

# Sanayi tipi konnektörler

## HEAVYCON B - kontak ara parçaları

### Modüler kontak ara parçaları

1000 V, 40 A ... 200 A

Bağlantı teknolojisi

– Eksenel vidalı bağlantı

İlgili muhafazayı belirlemek için bkz çapraz referans listesi sayfa 502.

#### Notlar:

Aksesuarlar için bkz. sayfa 654

Konnektörler sadece yüksüz/geriilimsiz olarak takılabilir

<sup>1)</sup> Yalnız  $\geq 72$  mm yüksekliğinde muhafaza için



Tip	Teknik veriler					
	① HC-M-01-AT...-40	② HC-M-01-AT...-40-PE PE modülü	③ HC-M-02-AT...-35	④ HC-M-02-AT...-16	⑤ HC-M-02-AT...-10	
Onaylar						
IEC bilgisi						
Nominal akım, kontaklar (40°C'de)	[A]	200	-	100	70	40
Aşırı gerilim kategorisi		III	-	III	III	III
Kirillik sınıfı		3	-	3	3	3
Nominal gerilim (III/3) kontaklar	[V]	1000	-	1000	1000	1000
Nominal aşırı gerilim, kontaklar	[kV]	8	-	8	8	8
İletken kesiti	[mm <sup>2</sup> ]	25 ... 70	25 ... 70	10 ... 35	1,5 ... 25	2,5 ... 10
UL bilgisi						
Nominal gerilim	[V]	600	-	600	600	600
Nominal akım	[A]	146	-	127	69	55
İletken kesiti	AWG	0	-	2	6	8
CSA / cUL verileri						
Nominal gerilim	[V]	600	-	600	600	600
Nominal akım	[A]	116	-	100	54	45
İletken kesiti	AWG	0	-	2	6	8
Malzeme verileri						
Kontakt taşıyıcı malzemesi		PC	PC	PC	PC	PC
UL 94 göre yanmazlık sınıfı		V0	V0	V0	V0	V0
Kontakt malzemesi		Bakır alaşımı	Bakır alaşımı	Bakır alaşımı	Bakır alaşımı	Bakır alaşımı
Kontakt yüzey malzemesi		Ag	Ag	Ag	Ag	Ag
Ortam şartları						
Ortam sıcaklık aralığı	[°C]	-40 ... 125	-40 ... 125	-40 ... 125	-40 ... 125	-40 ... 125
Genel veriler						
Bağlantı yöntemi		Eksenel vidalı bağlantı	Eksenel vidalı bağlantı	Eksenel vidalı bağlantı	Eksenel vidalı bağlantı	Eksenel vidalı bağlantı
Altıgen soket	[mm]	5	5	4	2,5	2
Kablo soyma uzunluğu	[mm]	16	16	13	11	5
pin sayısı		1	1	2	2	2
Kontakt numaralama		-	-	1 - 2	1 - 2	1 - 2
Takma/çekme çevrimleri		$\geq 500$	$\geq 500$	$\geq 500$	$\geq 500$	$\geq 500$

### Çalışma eğrileri

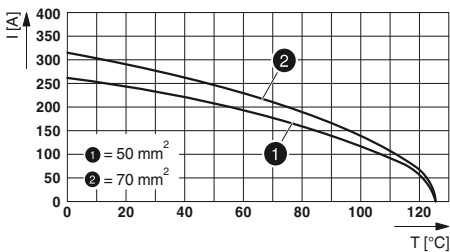

HC-M-01-AT...-40

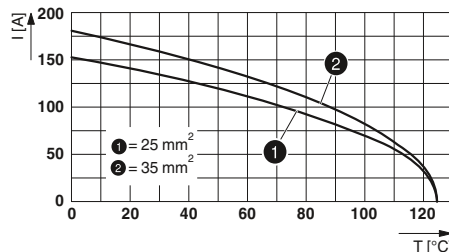

HC-M-02-AT...-35

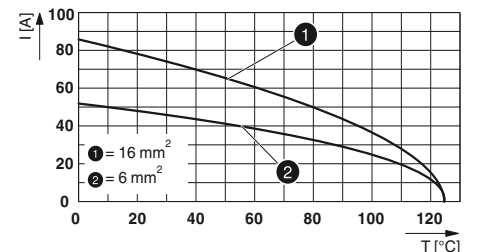

HC-M-02-AT...-16

Tanım	pin	Numara	Slot	Sipariş verileri			Adet / Paket	Ölçüler (mm)
				Tip	Soket	Fiş		
Eksenel vidalı bağlantı1)	1		2	① HC-M-01-AT....-40	1417379	1417381	2	
Eksenel vidalı bağlantı1)	1		2	PE modülü ② HC-M-01-AT....-40-PE	1417380	1417382	2	
Eksenel vidalı bağlantı1)	2	1 - 2	2	③ HC-M-02-AT....-35	1417390	1417392	2	
Eksenel vidalı bağlantı1)	2	1 - 2	1	④ HC-M-02-AT....-16	1417296	1417297	2	
Eksenel vidalı bağlantı1)	2	1 - 2	1	⑤ HC-M-02-AT....-10	1417387	1417389	2	
Kablo pabucu 6 mm <sup>2</sup> - 16 mm <sup>2</sup> PE genişlemesi				HC-M-MHR-PE16	1636981		50	

	a	b	c	d
① Soket			60	
① Fiş			54,5	
② Soket			54,3	
② Fiş			54,6	
③ Soket			50,3	
③ Fiş			49	
④ Soket			46,5	
④ Fiş			45	
⑤ Soket			33,5	
⑤ Fiş			34,7	

### Aksesuarlar



Modül taşıyıcı çerçevesi  
Sayfa 594



Maket modül  
Sayfa 594

# Sanayi tipi konektörler

## HEAVYCON B - kontak ara parçaları

### Modüler kontak ara parçaları

690 V ...1000 V, 40 A

Bağlantı teknolojisi

– Krimp bağlantı CK 4,0

İlgili muhafazayı belirlemek için bkz çapraz referans listesi sayfa 502.

Notlar:
Aksesuarlar için bkz. sayfa 654
Krimp kontakları ayrı olarak sipariş edin
Konektörler sadece yüksüz/gerilimsiz olarak takılabilir



### Teknik veriler

Tip	① HC-M-02-CT...	② HC-M-03-CT...	③ HC-M-04-CT...	④ HC-M-03/04-CT...
Onaylar	CE ENEC VDE	CE ENEC VDE	CE ENEC VDE	CE ENEC VDE
IEC bilgisi				
Nominal akım, kontaklar (40°C'de)	40	40	40	40
Aşırı gerilim kategorisi	III	III	III	III
Kirillik sınıfı	3	3	3	3
Nominal gerilim (III/3) kontakları	1000	690	830	830
Nominal aşırı gerilim, kontaklar	8	6	8	8
iletken kesiti	1,5 ... 10	1,5 ... 10	1,5 ... 6	1,5 ... 6
UL bilgisi				
Nominal gerilim	600	600	600	600
Nominal akım	42	42	37	40
iletken kesiti	10	10	10	10
CSA / cUL verileri				
Nominal gerilim	600	600	830	600
Nominal akım	34	33	30	33
iletken kesiti	10	10	10	10
Malzeme verileri				
Kontakt taşıyıcı malzemesi	PC	PC	PC	PC
UL 94 göre yanmazlık sınıfı	V0	V0	V0	V0
Kontakt malzemesi	Bakır alaşımı	Bakır alaşımı	Bakır alaşımı	Bakır alaşımı
Kontakt yüzey malzemesi	Ag	Ag	Ag	Ag
Sıcaklık verileri				
Ortam sıcaklık aralığı	-40 ... 125	-40 ... 125	-40 ... 125	-40 ... 125
Genel veriler				
Bağlantı yöntemi	Krimp bağlantı	Krimp bağlantı	Krimp bağlantı	Krimp bağlantı
Kablo soyma uzunluğu	9	9	9	9
pin sayısı	2	3	4	7
Kontakt numaralama	1 - 2	1 - 3	1 - 4	1 - 3
Takma/çekme çevrimleri	≥ 500	≥ 500	≥ 500	≥ 500

### Çalışma eğrileri

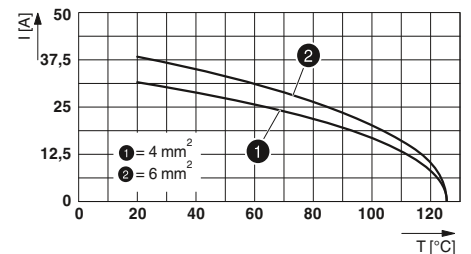
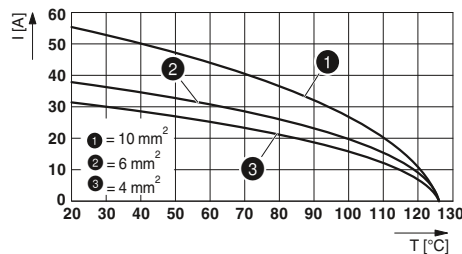
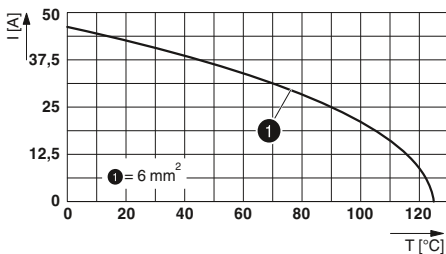

Tanım	pin	Numara	Slot	Sipariş verileri			Adet / Paket	Ölçüler (mm)																																																
				Tip	Soket	Fiş																																																		
Krimp bağlantı CK 4,0	2	1 - 2	1	① HC-M-02-CT...	1414361	1414360	5																																																	
Krimp bağlantı CK 4,0	3	1 - 3	1	② HC-M-03-CT...	1414359	1414358	5																																																	
Krimp bağlantı CK 4,0	4	1 - 4	1	③ HC-M-04-CT...	1414363	1414362	5																																																	
Krimp bağlantı CK 4,0/CK 1,6	3 / 4	1 - 3	1	④ HC-M-03/04-CT...	1414365	1414364	5	<table border="1"> <thead> <tr> <th></th> <th>a</th> <th>b</th> <th>c</th> <th>d</th> </tr> </thead> <tbody> <tr> <td>① Soket</td> <td></td> <td></td> <td>42,4</td> <td></td> </tr> <tr> <td>① Fiş</td> <td></td> <td></td> <td>43,7</td> <td></td> </tr> <tr> <td>② Soket</td> <td></td> <td></td> <td>44,7</td> <td></td> </tr> <tr> <td>② Fiş</td> <td></td> <td></td> <td>43,1</td> <td></td> </tr> <tr> <td>③ Soket</td> <td></td> <td></td> <td>40,9</td> <td></td> </tr> <tr> <td>③ Fiş</td> <td></td> <td></td> <td>44,6</td> <td></td> </tr> <tr> <td>④ Soket</td> <td></td> <td></td> <td>39,1</td> <td></td> </tr> <tr> <td>④ Fiş</td> <td></td> <td></td> <td>44,3</td> <td></td> </tr> </tbody> </table>					a	b	c	d	① Soket			42,4		① Fiş			43,7		② Soket			44,7		② Fiş			43,1		③ Soket			40,9		③ Fiş			44,6		④ Soket			39,1		④ Fiş			44,3	
	a	b	c	d																																																				
① Soket			42,4																																																					
① Fiş			43,7																																																					
② Soket			44,7																																																					
② Fiş			43,1																																																					
③ Soket			40,9																																																					
③ Fiş			44,6																																																					
④ Soket			39,1																																																					
④ Fiş			44,3																																																					
Dönük krimp kontaklar CK 4,0 Gümüş kaplı				Kesit alanı mm <sup>2</sup> / AWG																																																				
				1,5 - 1,5 / 16	CK4,0-ED-1,50... AG	1663271	1663239	25																																																
				2,5 - 2,5 / 14	CK4,0-ED-2,50... AG	1663284	1663242	25																																																
				4 - 4 / 12	CK4,0-ED-4,00... AG	1663297	1663255	25																																																
				6 - 6 / 10	CK4,0-ED-6,00... AG	1663307	1663268	25																																																
				10 - 10 / 8	CK4,0-ED-10,00... AG	1586183	1586198	25																																																
Dönük krimp kontaklar CK 1,6 Gümüş kaplı				Kesit alanı mm <sup>2</sup> / AWG																																																				
				0,14 - 0,37 / 26 - 22	CK1,6-ED-0,37... AG	1663394	1663336	100																																																
				0,5 - 0,5 / 20	CK1,6-ED-0,50... AG	1663404	1663349	100																																																
				0,75 - 0,75 / 18	CK1,6-ED-0,75... AG	1663417	1663352	100																																																
				0,75 - 1 / 18	CK1,6-ED-1,00... AG	1663420	1663365	100																																																
				1,5 - 1,5 / 16	CK1,6-ED-1,50... AG	1663433	1663378	100																																																
				2,5 - 2,5 / 14	CK1,6-ED-2,50... AG	1663446	1663381	100																																																

### Aksesuarlar



Modül taşıyıcı çerçevesi  
Sayfa 594



Sıkma aletleri  
Sayfa 670



Krimp kontaklar, altın kaplı  
Sayfa 666



Maket modül  
Sayfa 594

# Sanayi tipi konnektörler

## HEAVYCON B - kontak ara parçaları

### Modüler kontak ara parçaları

230 V ... 400 V, 10 A ... 16 A

Bağlantı teknolojisi

- Push-in bağlantı
- Push-in çift bağlantı





İlgili muhafazayı belirlemek için bkz çapraz referans listesi sayfa 502.

Notlar:
Aksesuarlar için bkz. sayfa 654
Konnektörler sadece yüksüz/geriimsiz olarak takılabilir
Montaj talimatları için bkz phoenixcontact.net/products
1) Kablo ucu korumalı esnek kablolar için

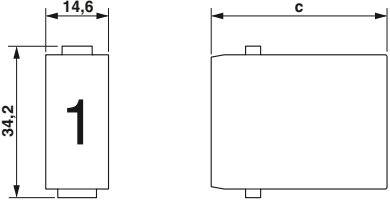
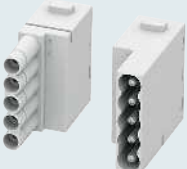
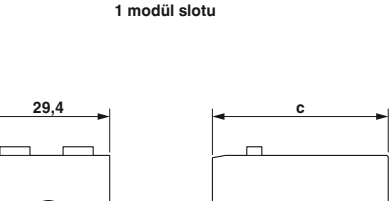

Tip	Teknik veriler				
	① HC-M-05-PT...	② HC-M-05L-TPT...	③ HC-M-06-PT...	④ HC-M-08-PT...	⑤ HC-M-12-PT...
Onaylar	CE ENEC	CE ENEC	-	-	-
IEC bilgisi					
Nominal akım, kontaklar (40°C'de)	[A] 16	10	16	16	10
Aşırı gerilim kategorisi	III	III	III	III	III
Kirillik sınıfı	3	3	3	3	3
Nominal gerilim (III/3) kontaklar	[V] 400	230 / 400	500	400	250
Nominal aşırı gerilim, kontaklar	[kV] 6	4	6	6	4
iletken kesiti	[mm²] 0,14 ... 2,5¹)	0,25 ... 1,5¹)	0,5 ... 2,5	0,5 ... 2,5	0,14 ... 1,5¹)
UL bilgisi					
Nominal gerilim	[V] 600	600	-	-	-
Nominal akım	[A] 19	16	-	-	-
iletken kesiti	AWG 14	16	-	-	-
CSA / cUL verileri					
Nominal gerilim	[V] 600	600	-	-	-
Nominal akım	[A] 15	12	-	-	-
iletken kesiti	AWG 14	16	-	-	-
Malzeme verileri					
Kontakt taşıyıcı malzemesi	PC	PC	PC	PC	PC
UL 94 göre yanmazlık sınıfı	V0	V0	V0	V0	V0
Kontakt malzemesi	Bakır alaşımı	Bakır alaşımı	Bakır alaşımı	Bakır alaşımı	Bakır alaşımı
Kontakt yüzey malzemesi	Ag	Ag	Au/Sn	Au/Sn	Ag
Ortam şartları					
Ortam sıcaklık aralığı	[°C] -40 ... 125	-40 ... 125	-40 ... 125	-40 ... 125	-40 ... 125
Genel veriler					
Bağlantı yöntemi	Push-in bağlantı	Push-in bağlantı	Push-in bağlantı	Push-in bağlantı	Push-in bağlantı
Altgen soket	[mm] -	-	-	-	-
Kablo soyma uzunluğu	[mm] 8	8	10	10	8
pin sayısı	5	5	6	8	12
Kontakt numaralama	1 - 5	1 - 5	1 - 6	1 - 8	1 - 12
Takma/çekme çevrimleri	≥ 500	≥ 500	≥ 500	≥ 500	≥ 500

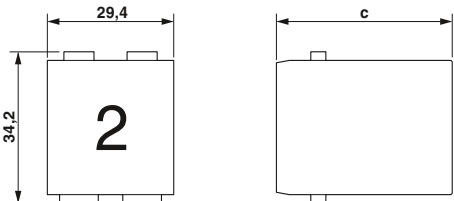

Tanım	pin	Numara	Slot	Tip	Sipariş verileri		Adet / Paket	Ölçüler (mm)																																																										
					Soket	Fiş		a	b	c	d																																																							
 <p>Push-in bağlantı</p>	5	1 - 5	1	① HC-M-05-PT...	1417373	1417372	5	 <p>1 modül slotu</p>																																																										
 <p>Push-in çift bağlantı</p>	5	1 - 5	1	② HC-M-05L-TPT...	1423962	1423961	1	 <p>1 modül slotu</p>																																																										
 <p>Push-in bağlantı</p>	6	1 - 6	1	③ HC-M-06-PT...	1424224	1424225	1	 <p>2 modül slotu</p>																																																										
 <p>Push-in bağlantı</p>	8	1 - 8	1	④ HC-M-08-PT...	1424226	1424227	1	<table border="1"> <thead> <tr> <th></th> <th>a</th> <th>b</th> <th>c</th> <th>d</th> </tr> </thead> <tbody> <tr> <td>① Soket</td> <td></td> <td></td> <td>34</td> <td></td> </tr> <tr> <td>① Fiş</td> <td></td> <td></td> <td>35,5</td> <td></td> </tr> <tr> <td>② Soket</td> <td></td> <td></td> <td>38</td> <td></td> </tr> <tr> <td>② Fiş</td> <td></td> <td></td> <td>36</td> <td></td> </tr> <tr> <td>③ Soket</td> <td></td> <td></td> <td>39</td> <td></td> </tr> <tr> <td>③ Fiş</td> <td></td> <td></td> <td>39</td> <td></td> </tr> <tr> <td>④ Soket</td> <td></td> <td></td> <td>39</td> <td></td> </tr> <tr> <td>④ Fiş</td> <td></td> <td></td> <td>39</td> <td></td> </tr> <tr> <td>⑤ Soket</td> <td></td> <td></td> <td>36,3</td> <td></td> </tr> <tr> <td>⑤ Fiş</td> <td></td> <td></td> <td>36,3</td> <td></td> </tr> </tbody> </table>					a	b	c	d	① Soket			34		① Fiş			35,5		② Soket			38		② Fiş			36		③ Soket			39		③ Fiş			39		④ Soket			39		④ Fiş			39		⑤ Soket			36,3		⑤ Fiş			36,3	
	a	b	c	d																																																														
① Soket			34																																																															
① Fiş			35,5																																																															
② Soket			38																																																															
② Fiş			36																																																															
③ Soket			39																																																															
③ Fiş			39																																																															
④ Soket			39																																																															
④ Fiş			39																																																															
⑤ Soket			36,3																																																															
⑤ Fiş			36,3																																																															
 <p>Push-in bağlantı</p>	12	1 - 12	1	⑤ HC-M-12-PT...	1424228	1424246	1																																																											

### Aksesuarlar



Modül taşıyıcı çerçevesi  
Sayfa 594



Maket modül  
Sayfa 594

# Sanayi tipi konnektörler

## HEAVYCON B - kontak ara parçaları

### Modüler kontak ara parçaları

400 V ... 830 V, 16 A

Bağlantı teknolojisi

– Krimp bağlantı CK 2,5

İlgili muhafazayı belirlemek için bkz çapraz referans listesi sayfa 502.

Notlar:
Aksesuarlar için bkz. sayfa 654
Krimp kontakları ayrı olarak sipariş edin
Konnektörler sadece yüksüz/geriimsiz olarak takılabilir
1) Yalnız $\geq 72$ mm yüksekliğinde muhafaza için



Tip	Teknik veriler				
	① HC-M-02-CT-...-HV-16	② HC-M-06P-CT-...	③ HC-M-06-CT-...	④ HC-M-08-CT-...	⑤ HC-M-20-CT-...
Onaylar					
IEC bilgisi					
Nominal akım, kontaklar (40°C'de)	[A]	16	16	16	16
Aşırı gerilim kategorisi		III	III	III	III
Kirillik sınıfı		3	3	3	3
Nominal gerilim (III/3) kontaklar	[V]	2900 / 5000	830	500	400
Nominal aşırı gerilim, kontaklar	[kV]	15	8	6	6
İletken kesiti	[mm <sup>2</sup> ]	0,5 ... 4	0,5 ... 4	0,5 ... 4	0,5 ... 4
UL bilgisi					
Nominal gerilim	[V]	600	600	600	600
Nominal akım	[A]	28	24	24	20
İletken kesiti	AWG	12	12	12	12
CSA / cUL verileri					
Nominal gerilim	[V]	600	600	600	600
Nominal akım	[A]	24	18	18	16
İletken kesiti	AWG	12	12	12	12
Malzeme verileri					
Kontakt taşıyıcı malzemesi		PC / PTFE	PC	PC	PC
UL 94 göre yanmazlık sınıfı		V0	V0	V0	V0
Kontakt malzemesi		Bakır alaşımı	Bakır alaşımı	Bakır alaşımı	Bakır alaşımı
Kontakt yüzey malzemesi		Ag (Au alternatifi)	Ag (Au alternatifi)	Ag (Au alternatifi)	Ag (Au alternatifi)
Ortam şartları					
Ortam sıcaklık aralığı	[°C]	-40 ... 125	-40 ... 125	-40 ... 125	-40 ... 125
Genel veriler					
Bağlantı yöntemi		Krimp bağlantı	Krimp bağlantı	Krimp bağlantı	Krimp bağlantı
Kablo soyuma uzunluğu	[mm]	9,5	7,5	7,5	7,5
pin sayısı		2	6	6	8
Kontakt numaralama		I, II	1 - 6	1 - 6	1 - 8
Takma/çekme çevrimleri		$\geq 500$	$\geq 500$	$\geq 500$	$\geq 500$

Tanım	pin	Numara	Slot	Sipariş verileri			Adet / Paket	Ölçüler (mm)	
				Tip	Soket	Fiş			
Krimp bağlantı CK 2,51)	2	I, II	2	① HC-M-02-CT...-HV-16	1417407	1417408	1		
Krimp bağlantı CK 2,5	6	1 - 6	1	② HC-M-06P-CT...	1414369	1414368	5		1 modül slotu
Krimp bağlantı CK 2,5	6	1 - 6	1	③ HC-M-06-CT...	1414367	1414366	5		
Krimp bağlantı CK 2,5	8	1 - 8	1	④ HC-M-08-CT...	1414371	1414370	5		2 modül slotu
Krimp bağlantı CK 2,5	20	1 - 20	2	⑤ HC-M-20-CT...	1414373	1414372	2		
Dönük krimp kontaklar CK 2,5 Gümüş kaplı									
		Kesit alanı mm <sup>2</sup> / AWG							
		0,5 - 0,5 / 20		CK2,5-ED-0,50... AG	1663640	1663572	100		
		0,75 - 0,75 / 18		CK2,5-ED-0,75... AG	1663653	1663585	100		
		0,75 - 1 / 18		CK2,5-ED-1,00... AG	1663666	1663598	100		
		1,5 - 1,5 / 16		CK2,5-ED-1,50... AG	1663679	1663608	100		
		2,5 - 2,5 / 14		CK2,5-ED-2,50... AG	1663682	1663611	100		
		4 - 4 / 12		CK2,5-ED-4,00... AG	1663705	1663637	100		

	a	b	c	d
① Soket			64,3	
Fiş			61,3	
② Soket			37,4	
Fiş			38,9	
③ Soket			35,8	
Fiş			34	
④ Soket			35,8	
Fiş			34,5	
⑤ Soket			39,95	
Fiş			37,6	

### Aksesuarlar



Modül taşıyıcı çerçevesi  
Sayfa 594



Sıkma aletleri  
Sayfa 670



Krimp kontaklar, altın kaplı  
Sayfa 666



Maket modül  
Sayfa 594

# Sanayi tipi konnektörler

## HEAVYCON B - kontak ara parçaları

### Modüler kontak ara parçaları

160 V ... 250 V, 10 A

Bağlantı teknolojisi

– Krimp bağlantı CK 1,6

İlgili muhafazayı belirlemek için bkz çapraz referans listesi sayfa 502.

Notlar:
Aksesuarlar için bkz. sayfa 654
Krimp kontakları ayrı olarak sipariş edin
Konnektörler sadece yüksüz/gerilimsiz olarak takılabilir



Tip	Teknik veriler			
	① HC-M-12-CT...	② HC-M-17-CT...		
Onaylar	☞ ENEC VDE	☞ ENEC VDE		
IEC bilgisi				
Nominal akım, kontaklar (40°C'de)	[A]	10	10	
Aşırı gerilim kategorisi		III	III	
Kirillik sınıfı		3	3	
Nominal gerilim (III/3) kontakları	[V]	250	160	
Nominal aşırı gerilim, kontaklar	[kV]	4	2,5	
iletken kesiti	[mm²]	0,14 ... 2,5	0,14 ... 2,5	
UL bilgisi				
Nominal gerilim	[V]	250	160	
Nominal akım	[A]	16	14	
iletken kesiti	AWG	14	14	
CSA / cUL verileri				
Nominal gerilim	[V]	250	160	
Nominal akım	[A]	12	10	
iletken kesiti	AWG	14	14	
Malzeme verileri				
Kontakt taşıyıcı malzemesi		PC	PC	
UL 94 göre yanmazlık sınıfı		V0	V0	
Kontakt malzemesi		Bakır alaşımı	Bakır alaşımı	
Kontakt yüzey malzemesi		Ag (Au alternatifi)	Ag (Au alternatifi)	
Sıcaklık verileri				
Ortam sıcaklık aralığı	[°C]	-40 ... 125	-40 ... 125	
Genel veriler				
Bağlantı yöntemi		Krimp bağlantı	Krimp bağlantı	
Kablo soyma uzunluğu	[mm]	8	8	
pin sayısı		12	17	
Kontakt numaralama		1 - 12	1 - 17	
Takma/çekme çevrimleri		≥ 500	≥ 500	

Tanım	pin	Numara	Slot	Sipariş verileri			Adet / Paket	Ölçüler (mm)																									
				Tip	Soket	Fiş																											
Krimp bağlantı CK 1,6	12	1 - 12	1	① HC-M-12-CT...	1414355	1414354	5	<p>1 modül slotu</p>																									
				② HC-M-17-CT...	1414357	1414356			5	<p>2 modül slotu</p>																							
								<table border="1"> <thead> <tr> <th></th> <th>a</th> <th>b</th> <th>c</th> <th>d</th> </tr> </thead> <tbody> <tr> <td>① Soket</td> <td></td> <td></td> <td>34</td> <td></td> </tr> <tr> <td>① Fiş</td> <td></td> <td></td> <td>34</td> <td></td> </tr> <tr> <td>② Soket</td> <td></td> <td></td> <td>34</td> <td></td> </tr> <tr> <td>② Fiş</td> <td></td> <td></td> <td>34</td> <td></td> </tr> </tbody> </table>		a	b	c	d	① Soket			34		① Fiş			34		② Soket			34		② Fiş			34	
	a	b	c	d																													
① Soket			34																														
① Fiş			34																														
② Soket			34																														
② Fiş			34																														
Dönük krimp kontaklar CK 1,6 Gümüş kaplı	Kesit alanı mm <sup>2</sup> / AWG			CK1,6-ED-0,37... AG CK1,6-ED-0,50... AG CK1,6-ED-0,75... AG CK1,6-ED-1,00... AG CK1,6-ED-1,50... AG CK1,6-ED-2,50... AG	1663394 1663404 1663417 1663420 1663433 1663446	1663336 1663349 1663352 1663365 1663378 1663381	100 100 100 100 100 100																										
	0,14 - 0,37 / 26 - 22																																
	0,5 - 0,5 / 20																																
	0,75 - 0,75 / 18																																
	0,75 - 1 / 18																																
	1,5 - 1,5 / 16																																
2,5 - 2,5 / 14																																	
Dönük krimp kontaklar CK 1,6 Altın kaplama	Kesit alanı mm <sup>2</sup> / AWG			CK1,6-ED-0,37... AU CK1,6-ED-0,50... AU CK1,6-ED-0,75... AU CK1,6-ED-1,00... AU CK1,6-ED-1,50... AU CK1,6-ED-2,50... AU	1674969 1674480 1672440 1674943 1674930 1674985	1674901 1672453 1674914 1674888 1674875 1674927	100 100 100 100 100 100																										
	0,14 - 0,37 / 24 - 22																																
	0,5 - 0,5 / 20																																
	0,75 - 0,75 / 18																																
	0,75 - 1 / 18																																
	1,5 - 1,5 / 16																																
2,5 - 2,5 / 14																																	

### Aksesuarlar



Modül taşıyıcı çerçevesi  
Sayfa 594



Sıkma aletleri  
Sayfa 670



Maket modül  
Sayfa 594

# Sanayi tipi konnektörler

## HEAVYCON B - kontak ara parçaları

### Modüler kontak ara parçaları

50 V, 5 A ... 10 A

Bağlantı teknolojisi

- Krimp bağlantı VS 1,0
- Krimp bağlantı CK 1,6

İlgili muhafazayı belirlemek için bkz çapraz referans listesi sayfa 502.

Notlar:
Aksesuarlar için bkz. sayfa 654
Krimp kontakları ayrı olarak sipariş edin
Konnektörler sadece yüksüz/geriimsiz olarak takılabilir
1) Yalnız $\geq 72$ mm yüksekliğinde muhafaza için

Yeni



Tip	Teknik veriler		
	① HC-M-02-EMC-...	② HC-M-08-EMC-DSUB-...	③ HC-M-EMV-.../3-9,5
Onaylar	ERL	-	US ERL
IEC bilgisi			
Nominal akım, kontaklar (40°C'de)	[A] 10	5	10
Aşırı gerilim kategorisi	III	III	III
Kirillik sınıfı	3	3	3
Nominal gerilim (III/3) kontaklar	[V] 50	50	50
Nominal aşırı gerilim, kontaklar	[kV] 0,8	0,8	0,8
iletken kesiti	[mm <sup>2</sup> ] 0,14 ... 2,5	0,09 ... 0,52	0,14 ... 2,5
UL bilgisi			
Nominal gerilim	[V] -	-	42
Nominal akım	[A] -	-	10
iletken kesiti	AWG -	-	16
CSA / cUL verileri			
Nominal gerilim	[V] -	-	42
Nominal akım	[A] -	-	9
iletken kesiti	AWG -	-	16
Malzeme verileri			
Kontakt taşıyıcı malzemesi	PC	PC	PC
UL 94 göre yanmazlık sınıfı	V0	V0	V0
Kontakt malzemesi	Bakır alaşımı	Bakır alaşımı	Bakır alaşımı
Kontakt yüzey malzemesi	Ag (güç)/Au (sinyal)	AU	Ag (Au alternatifi)
Sıcaklık verileri			
Ortam sıcaklık aralığı	[°C] -40 ... 125	-40 ... 85	-40 ... 85
Genel veriler			
Bağlantı yöntemi	Krimp bağlantı	-	Krimp bağlantı
Kablo soyma uzunluğu	[mm] -	-	8
pin sayısı	2	8	4
Kontakt numaralama	1 - 2	1 - 8	1 - 4
Takma/çekme çevrimleri	$\geq 500$	$\geq 500$	$\geq 500$

Tanım	pin	Numara	Slot	Sipariş verileri			
				Tip	Sipariş No. Soket	Fiş	Adet / Paket
EMC modülü1)	2	1 - 2	2	① HC-M-02-EMC-...	1417376	1417374	2
EMC konnektör, krimp bağlantı VS 1,0	8	1 - 8		② HC-M-08-EMC-DSUB-...	1066080	1066082	1
EMC konnektörü, krimp bağlantı CK 1,6	4	1 - 4		③ HC-M-EMV-.../3-9,5	1636091	1636088	1
Ekran adaptörleri				HC-M-ADP-EMC	1420486	1420486	1
Dönük krimp kontaklar VS 1,0 Altın kaplama				CUC-DSC-...1BAU-S/DSC28 CUC-DSC-...1BAU-S/DSC22 CUC-DSC-...1BAU-S/DSC24	1418787 1418790 1418788	1418784 1418789 1418786	100 100 100
Dönük krimp kontaklar CK 1,6 Gümüş kaplı				CK1,6-ED-0,37... AG CK1,6-ED-0,50... AG CK1,6-ED-0,75... AG CK1,6-ED-1,00... AG CK1,6-ED-1,50... AG CK1,6-ED-2,50... AG	1663394 1663404 1663417 1663420 1663433 1663446	1663336 1663349 1663352 1663365 1663378 1663381	100 100 100 100 100 100

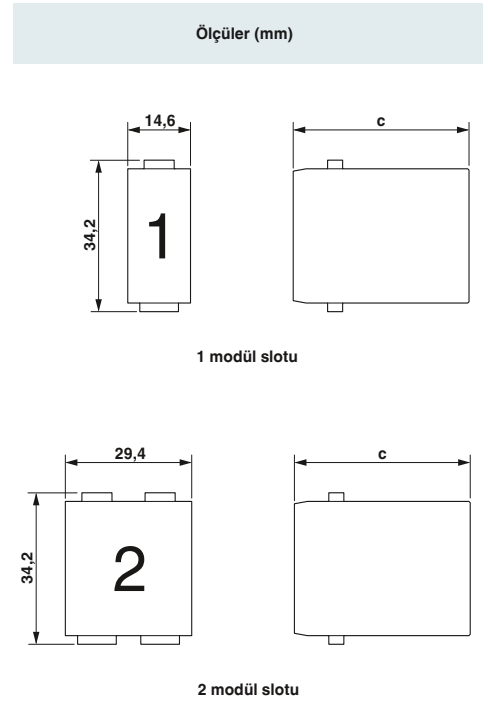

	a	b	c	d
① Soket			34	
② Soket			15,5	15,5
③ Soket			15,5	

### Aksesuarlar



Modül taşıyıcı çerçevesi  
Sayfa 594



Sıkma aletleri  
Sayfa 670



Maket modül  
Sayfa 594

# Sanayi tipi konnektörler

## HEAVYCON B - kontak ara parçaları

### Modüler kontak ara parçaları

50 V, 10 A

Bağlantı teknolojisi

- Krimp bağlantı CK 1,6
- Krimp bağlantı CK 2,5

İlgili muhafazayı belirlemek için bkz çapraz referans listesi sayfa 502.

Notlar:
Aksesuarlar için bkz. sayfa 654
Krimp kontakları ayrı olarak sipariş edin
Konnektörler sadece yüksüz/geriimsiz olarak takılabilir
1) Yalnız $\geq 72$ mm yüksekliğinde muhafaza için

Yeni



Tip	Teknik veriler		
	① HC-M-02-EMC-...	② HC-M-01-COAX-CK1,6-75-...	③ HC-M-01-COAX-CK2,5-50-...
Onaylar	CE ENEC 94	94	-
IEC bilgisi			
Nominal akım, kontaklar (40°C'de)	[A] 10	10	16
Aşırı gerilim kategorisi	III	III	III
Kirillik sınıfı	3	3	3
Nominal gerilim (III/3) kontakları	[V] 50	50	50
Nominal aşırı gerilim, kontaklar	[kV] 0,8	0,8	0,8
iletken kesiti	[mm <sup>2</sup> ] 0,14 ... 2,5	0,14 ... 2,5	0,5 ... 4
UL bilgisi			
Nominal gerilim	[V] -	50	-
Nominal akım	[A] -	10	-
iletken kesiti	AWG -	-	-
CSA / cUL verileri			
Nominal gerilim	[V] -	-	-
Nominal akım	[A] -	-	-
iletken kesiti	AWG -	-	-
Malzeme verileri			
Kontakt taşıyıcı malzemesi	PC	PC	PC
UL 94 göre yanmazlık sınıfı	V0	V0	V0
Kontakt malzemesi	Bakır alaşımı	Bakır alaşımı	Bakır alaşımı
Kontakt yüzey malzemesi	Ag (güç)/Au (sinyal)	AU	AU
Sıcaklık verileri			
Ortam sıcaklık aralığı	[°C] -40 ... 125	-40 ... 85	-40 ... 85
Genel veriler			
Bağlantı yöntemi	Krimp bağlantı	-	-
Kablo soyma uzunluğu	[mm] -	8	8
pin sayısı	2	1	1
Kontakt numaralama	1 - 2	-	-
Takma/çekme çevrimleri	$\geq 500$	$\geq 500$	$\geq 500$



Tanım	pin	Numara	Slot	Sipariş verileri			
				Tip	Sipariş No. Soket	Fiş	Adet / Paket
EMC modülü1)	2	1 - 2	2	① HC-M-02-EMC-...	1417376	1417374	2
Koaksiyal konnektörler 75 Ω, krimp bağlantı CK 1,6	1			② HC-M-01-COAX-CK1,6-75-...	1066961	1066962	1
Koaksiyal konnektörler 50 Ω, krimp bağlantı CK 2,5	1			③ HC-M-01-COAX-CK2,5-50-...	1066959	1066960	1
Ekran adaptörleri				HC-M-ADP-EMC	1420486	1420486	1
Dönük krimp kontaklar CK 1,6 Gümüş kaplı				CK1,6-ED-0,37... AG	1663394	1663336	100
				CK1,6-ED-0,50... AG	1663404	1663349	100
				CK1,6-ED-0,75... AG	1663417	1663352	100
				CK1,6-ED-1,00... AG	1663420	1663365	100
				CK1,6-ED-1,50... AG	1663433	1663378	100
				CK1,6-ED-2,50... AG	1663446	1663381	100
Dönük krimp kontaklar CK 2,5 Gümüş kaplı				CK2,5-ED-0,50... AG	1663640	1663572	100
				CK2,5-ED-0,75... AG	1663653	1663585	100
				CK2,5-ED-1,00... AG	1663666	1663598	100
				CK2,5-ED-1,50... AG	1663679	1663608	100
				CK2,5-ED-2,50... AG	1663682	1663611	100
				CK2,5-ED-4,00... AG	1663705	1663637	100

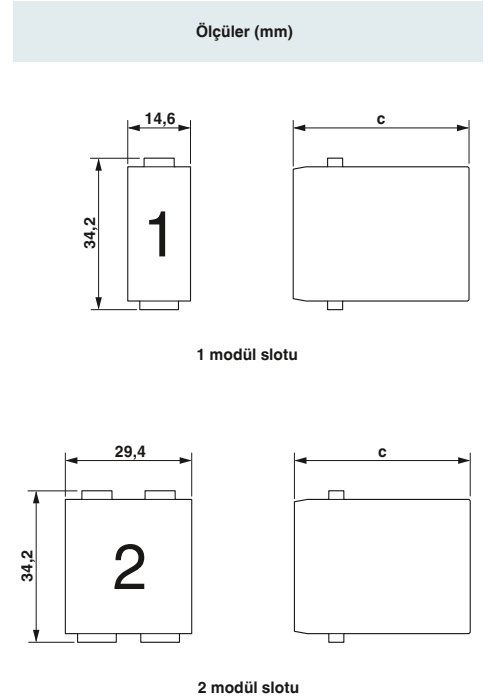

	a	b	c	d
① Soket			34	
① Fiş				
② Soket			15,5	15,5
② Fiş				
③ Soket			15,5	15,5
③ Fiş				

### Aksesuarlar



Modül taşıyıcı çerçevesi  
Sayfa 594



Sıkma aletleri  
Sayfa 670



Maket modül  
Sayfa 594

# Sanayi tipi konektörler

## HEAVYCON B - kontak ara parçaları

### Modüler kontak ara parçaları

50 V, 1 ... 5 A

Bağlantı teknolojisi

- Krimp bağlantı VS 1,0
- Vidalı bağlantı







HC-M-25-CT... ve HC-M-DSUB 09-...  
modülleri için kılavuz pinler ve soketler  
zorunludur; bkz sayfa 657.

İlgili muhafazayı belirlemek için bkz çapraz  
referans listesi sayfa 502.

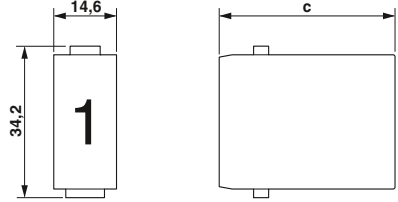
Notlar:
Aksesuarlar için bkz. sayfa 654
Krimp kontakları ayrı olarak sipariş edin
Konnektörler sadece yüksüz/gerilimsiz olarak takılabilir

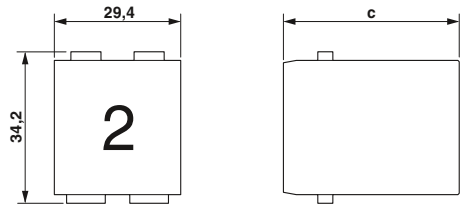

Tip	Teknik veriler				
	① HC-M-25-CT-...	② HC-M-08-GBIT-CT-...	③ HC-M-DSUB 09-UT-...	④ HC-M-DSUB 09-CT-...	⑤ HC-M-DSUB 09/2-CT-...
Onaylar	UL	UL	UL	UL	UL
IEC bilgisi					
Nominal akım, kontaklar (40°C'de)	[A] 4	5	1	1	5
Aşırı gerilim kategorisi	III	III	III	III	III
Kirillik sınıfı	3	3	3	3	3
Nominal gerilim (III/3) kontaklar	[V] 50	50	50	50	50
Nominal aşırı gerilim, kontaklar	[kV] 0,8	0,8	0,8	0,8	0,8
İletken kesiti	[mm²] 0,08 ... 0,5	0,08 ... 0,5	0,08 ... 0,5	0,08 ... 0,5	0,09 ... 0,82
UL bilgisi					
Nominal gerilim	[V] 50	50	-	-	-
Nominal akım	[A] 5	5	-	-	-
İletken kesiti	AWG 20	22	-	-	-
CSA / cUL verileri					
Nominal gerilim	[V] 30	50	-	-	-
Nominal akım	[A] 4	5	-	-	-
İletken kesiti	AWG 20	22	-	-	-
Malzeme verileri					
Kontakt taşıyıcı malzemesi	PC	PC	PC	PC	PC
UL 94 göre yanmazlık sınıfı	V0	V0	V0	V0	V0
Kontakt malzemesi	Bakır alaşımı	Bakır alaşımı	Bakır alaşımı	Bakır alaşımı	Bakır alaşımı
Kontakt yüzey malzemesi	Au	Au	Ag	Au	Ag
Ortam şartları					
Ortam sıcaklık aralığı	[°C] -40 ... 125	-40 ... 85	-40 ... 125	-40 ... 125	-40 ... 125
Genel veriler					
Bağlantı yöntemi	Krimp bağlantı	Krimp bağlantı	Vidalı bağlantı	Krimp bağlantı	Krimp bağlantı
Kablo soyma uzunluğu	[mm] 4,2	4,2	4,2	4,2	4,2
pin sayısı	25	8	9	9	9
Kontakt numaralama	1 - 25	1 - 8	1 - 9	1 - 9	1 - 9
Takma/çekme çevrimleri	≥ 500	≥ 500	≥ 500	≥ 500	≥ 500

Tanım	pin	Numara	Slot	Sipariş verileri			Adet / Paket	Ölçüler (mm)																																																							
				Tip	Sipariş No. Soket	Fiş																																																									
<b>Krimp bağlantı VS 1,0</b> 	25	1 - 25	1	① HC-M-25-CT...	1414375	1414374	5	 <p>1 modül slotu</p>																																																							
<b>Ethernet konektörü, krimp bağlantı VS 1,0</b> 	8	1 - 8	1	② HC-M-08-GBIT-CT...	1417303	1417302	1																																																								
<b>D-SUB 09 modül, vidalı bağlantı</b> 	9	1 - 9	1	1 kablo için ③ HC-M-DSUB 09-UT...	1417307	1423723	1	 <p>2 modül slotu</p>																																																							
<b>D-SUB 09 modül, krimp bağlantı VS 1,0</b> 	9	1 - 9	1	1 kablo için ④ HC-M-DSUB 09-CT...	1417308	1417309	1																																																								
<b>D-SUB 09/2 modül, krimp bağlantı VS 1,0</b> 	9	1 - 9	1	2 kablo için ⑤ HC-M-DSUB 09/2-CT...	1079793	1079796	1	<table border="1"> <thead> <tr> <th></th> <th>a</th> <th>b</th> <th>c</th> <th>d</th> </tr> </thead> <tbody> <tr> <td>① Soket</td> <td></td> <td></td> <td>30,65</td> <td></td> </tr> <tr> <td>Fiş</td> <td></td> <td></td> <td>34</td> <td></td> </tr> <tr> <td>② Soket</td> <td></td> <td></td> <td>40,3</td> <td></td> </tr> <tr> <td>Fiş</td> <td></td> <td></td> <td>41,4</td> <td></td> </tr> <tr> <td>③ Soket</td> <td></td> <td></td> <td>35,7</td> <td></td> </tr> <tr> <td>Fiş</td> <td></td> <td></td> <td>35,7</td> <td></td> </tr> <tr> <td>④ Soket</td> <td></td> <td></td> <td>35,2</td> <td></td> </tr> <tr> <td>Fiş</td> <td></td> <td></td> <td>35,2</td> <td></td> </tr> <tr> <td>⑤ Soket</td> <td></td> <td></td> <td>35,7</td> <td></td> </tr> <tr> <td>Fiş</td> <td></td> <td></td> <td>35,7</td> <td></td> </tr> </tbody> </table>		a	b	c	d	① Soket			30,65		Fiş			34		② Soket			40,3		Fiş			41,4		③ Soket			35,7		Fiş			35,7		④ Soket			35,2		Fiş			35,2		⑤ Soket			35,7		Fiş			35,7	
	a	b	c	d																																																											
① Soket			30,65																																																												
Fiş			34																																																												
② Soket			40,3																																																												
Fiş			41,4																																																												
③ Soket			35,7																																																												
Fiş			35,7																																																												
④ Soket			35,2																																																												
Fiş			35,2																																																												
⑤ Soket			35,7																																																												
Fiş			35,7																																																												
<b>Dönük krimp kontaklar VS 1,0</b> <b>Altın kaplama</b> 				Kesit alanı mm <sup>2</sup> / AWG																																																											
				0,08 - 0,12 / 28 - 26	CUC-DSC...1BAU-S/DSC28	1418787	1418784	100																																																							
				0,08 - 0,34 / 28 - 22	CUC-DSC...1BAU-S/DSC22	1418790	1418789	100																																																							
				0,2 - 0,5 / 24 - 20	CUC-DSC...1BAU-S/DSC24	1418788	1418786	100																																																							

### Aksesuarlar



Modül taşıyıcı çerçevesi  
Sayfa 594



Sıkma aletleri  
Sayfa 670



Kılavuz elemanları  
Sayfa 657



Maket modül  
Sayfa 594

# Sanayi tipi konnektörler

## HEAVYCON B - kontak ara parçaları

### Modüler kontak ara parçaları, Koaksiyel modüller

50 V, 1,5 A

Bağlantı teknolojisi

– Koaksiyel kontaklar

HC-M-04-KT... modülleri için kılavuz pinler ve soketler zorunludur, bkz sayfa. 657.

İlgili muhafazayı belirlemek için bkz çapraz referans listesi sayfa 502.

Notlar:
Aksesuarlar için bkz. sayfa 654
Konnektörler sadece yüksüz/gerilimsiz olarak takılabilir
RG 174/U, RG 188 A/U, RG 316/U için 50 Ω koaksiyel kontaklar
RG 179 B/U, RG 187 A/U kablolar için 75 Ω koaksiyel kontaklar



		Teknik veriler			
Tip		① HC-M-04-KT...			
Onaylar		CE ENEC VDE			
IEC bilgisi					
Nominal akım, kontaklar (40°C'de)	[A]	1,5			
Aşırı gerilim kategorisi		III			
Kirillik sınıfı		3			
Nominal gerilim (III/3) kontaklar	[V]	50			
Nominal aşırı gerilim, kontaklar	[kV]	0,8			
iletken kesiti	[mm²]	0,14 ... 2,5			
UL bilgisi					
Nominal gerilim	[V]	-			
Nominal akım	[A]	-			
iletken kesiti	AWG	-			
CSA / cUL verileri					
Nominal gerilim	[V]	-			
Nominal akım	[A]	-			
iletken kesiti	AWG	-			
Malzeme verileri					
Kontak taşıyıcı malzemesi		PC			
UL 94 göre yanmazlık sınıfı		V0			
Kontak malzemesi		Bakır alaşımı			
Kontak yüzey malzemesi		AU			
Sıcaklık verileri					
Ortam sıcaklık aralığı	[°C]	-40 ... 125			
Genel veriler					
Bağlantı yöntemi		Lehim ve krimp bağlantı			
Kablo soyma uzunluğu	[mm]	2,5			
pin sayısı		4			
Kontak numaralama		1 - 4			
İzolasyon direnci	[GΩ]	≥ 10			
Hacim direnci	[mΩ]	-			
Takma/çekme çevrimleri		≥ 500			

Tanım	pin	Numara	Slot	Sipariş verileri			
				Tip	Sipariş No. Soket	Fiş	Adet / Paket
Koaksiyel modül	4	1 - 4	1	① HC-M-04-KT...	1417370	1417371	5
Koaksiyel kontaklar 50 Ω RG 174/U, RG 188 A/U, RG 316/U kablolar için				HC-M-04-...-KOAX-50	1676815	1676802	10
Koaksiyel kontaklar 75 Ω RG 179 B/U, RG 187 A/U kablolar için				HC-M-04-...-KOAX-75	1686245	1686258	10

Ölçüler (mm)

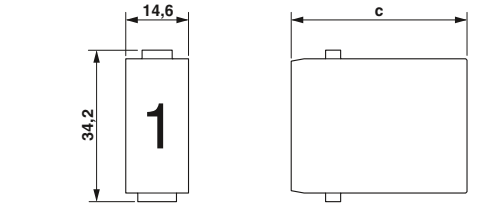

1 modül slotu

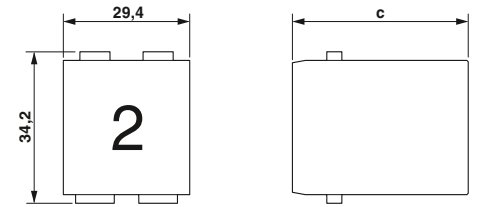

2 modül slotu

	a	b	c	d
① Soket			32,6	
① Fiş			31,5	

Aksesuarlar



Modül taşıyıcı çerçevesi  
Sayfa 594



Sıkma aletleri  
Sayfa 671



Kılavuz elemanları  
Sayfa 657



Maket modül  
Sayfa 594

# Sanayi tipi konnektörler

## HEAVYCON B - kontak ara parçaları

### Modüler kontak ara parçaları, RJ45 modüller







Bağlantı teknolojisi  
– RJ45 ve RJ1

İlgili muhafazayı belirlemek için bkz çapraz referans listesi sayfa 502.

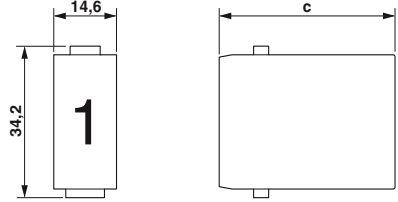
Notlar:
Aksesuarlar için bkz. sayfa 654
Konnektörler sadece yüksüz/geriliimsiz olarak takılabilir

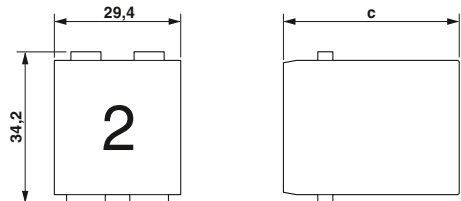

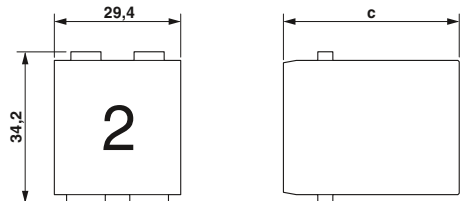
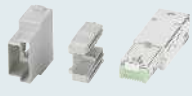
Tip	Teknik veriler			
	① HC-M-RJ45-08-GC-... RJ45, CAT6 <sub>A</sub> , 10 Gbps	② HC-M-RJ45-08-... RJ45, CAT6 <sub>A</sub> , 10 Gbps	③ HC-M-RJ45-AD-PC-... RJ45 patch kablosu için	④ HC-M-RJI-AD-PC-... RJ45 endüstriyel ara parçaları için
Onaylar				
IEC bilgisi				
Nominal akım, kontaklar (40°C'de)	[A]	1	1	1
Aşırı gerilim kategorisi		III	III	III
Kirillik sınıfı		3	3	3
Nominal gerilim (III/3) kontaklar	[V]	50	50	50
Nominal aşırı gerilim, kontaklar	[kV]	0,8	0,8	0,8
iletken kesiti	[mm <sup>2</sup> ]	-	-	-
UL bilgisi				
Nominal gerilim	[V]	-	-	-
Nominal akım	[A]	-	-	-
iletken kesiti	AWG	-	-	-
CSA / cUL verileri				
Nominal gerilim	[V]	-	-	-
Nominal akım	[A]	-	-	-
iletken kesiti	AWG	-	-	-
Malzeme verileri				
Kontak taşıyıcı malzemesi	PC	PC	PC	PC
UL 94 göre yanmazlık sınıfı	V0	V0	V0	V0
Kontak malzemesi	Bakır alaşımı	Fosfor bronz	Bakır alaşımı	Bakır alaşımı
Kontak yüzey malzemesi	Au	Au	Au	Au
Sıcaklık verileri				
Ortam sıcaklık aralığı	[°C]	-40 ... 70	-25 ... 60	-40 ... 70
Genel veriler				
Bağlantı yöntemi		-	-	-
Kablo soyma uzunluğu	[mm]	-	-	-
pin sayısı		8	8	8
Kontak numaralama		1 - 8	1 - 8	1 - 8
İzolasyon direnci	[GΩ]	-	-	-
Hacim direnci	[mΩ]	-	-	-
Takma/çekme çevrimleri		≥ 500	≥ 500	≥ 500

Tanım	pin	Numara	Slot	Tip	Sipariş verileri		Adet / Paket	Ölçüler (mm)																																													
					Soket	Fiş																																															
<b>RJ45 cins değiştirici</b> 	8	1 - 8	1	RJ45, CAT6A, 10 Gbps ① HC-M-RJ45-08-GC-...	1419886		1	 1 modül slotu																																													
<b>RJ45 pin ara parçası</b> 	8	1 - 8	1	RJ45, CAT6A, 10 Gbps ② HC-M-RJ45-08-...		1419887	1	 2 modül slotu																																													
<b>RJ45 adaptörü</b> 	8	1 - 8	1	RJ45 patch kablosu için ③ HC-M-RJ45-AD-PC-...		1419885	1	 2 modül slotu																																													
<b>RJ45 adaptörü</b> 	8	1 - 8	1	RJ45 endüstriyel ara parçalar için ④ HC-M-RJ-AD-PC-...		1419888	1	<table border="1"> <thead> <tr> <th></th> <th>a</th> <th>b</th> <th>c</th> <th>d</th> </tr> </thead> <tbody> <tr> <td>① Soket</td> <td></td> <td></td> <td>36,7</td> <td></td> </tr> <tr> <td>① Fiş</td> <td></td> <td></td> <td></td> <td></td> </tr> <tr> <td>② Soket</td> <td></td> <td></td> <td>41</td> <td></td> </tr> <tr> <td>② Fiş</td> <td></td> <td></td> <td></td> <td></td> </tr> <tr> <td>③ Soket</td> <td></td> <td></td> <td>50,7</td> <td></td> </tr> <tr> <td>③ Fiş</td> <td></td> <td></td> <td></td> <td></td> </tr> <tr> <td>④ Soket</td> <td></td> <td></td> <td>54,5</td> <td></td> </tr> <tr> <td>④ Fiş</td> <td></td> <td></td> <td></td> <td></td> </tr> </tbody> </table>		a	b	c	d	① Soket			36,7		① Fiş					② Soket			41		② Fiş					③ Soket			50,7		③ Fiş					④ Soket			54,5		④ Fiş				
	a	b	c	d																																																	
① Soket			36,7																																																		
① Fiş																																																					
② Soket			41																																																		
② Fiş																																																					
③ Soket			50,7																																																		
③ Fiş																																																					
④ Soket			54,5																																																		
④ Fiş																																																					
<b>RJ45 patch kablosu</b> Uzunluk: 1 m 				CAT6 <sub>A</sub> CAT6 CAT5e	NBC-R4AC1/1,0-94G/R4AC1-BU FL CAT6 PATCH 1,0 FL CAT5 PATCH 1,0		1 10 10																																														
<b>RJ45 konektör, IP20, CAT5e</b> 				Kesit alanı mm <sup>2</sup> / AWG 0,14 - 0,25 / 26 - 24 0,23 - 0,32 / 23 - 22	CUC-INI-C1ZNI-S/R4IE8 CUC-INI-C1ZNI-S/R4IP8	1421608 1421129	1 1																																														

### Aksesuarlar



Modül taşıyıcı çerçevesi  
Sayfa 594



RJ45 patch kablosu  
Sayfa 721



Maket modül  
Sayfa 594

# Sanayi tipi konnektörler

## HEAVYCON B - kontak ara parçaları

### Modüler kontak ara parçaları, pnömatik modüller

- Bağlantı teknolojisi
- Valfli pnömatik kontak
  - Valfsiz pnömatik kontak

HC-M-02-PN-M-... ve HC-M-03-PN-M-...  
modülleri için kılavuz pinler ve soketler  
zorunludur; bkz sayfa 657.

İlgili muhafazayı belirlemek için bkz çapraz  
referans listesi sayfa 502.

**Notlar:**  
Aksesuarlar için bkz. sayfa 654



Tip	Teknik veriler					
	① HC-M-02- PN-M-...	② HC-M-PN2- 6,00-...-V Valfli	③ HC-M-PN2- 6,00-... Valfsiz	④ HC-M-03- PN-M-...	⑤ ⑥ ⑦ HC-M-PN3- 1,60-BU-V Valfli	⑧ ⑨ ⑩ HC-M-PN3- 1,60-... Valfsiz
Onaylar	CE ENEC 94	ERC	ERC	CE ENEC 94	ERC	ERC
Pnömatik modül için malzeme bilgisi						
Kontak taşıyıcı malzemesi	PC	-	-	PC	-	-
UL 94 göre yanmazlık sınıfı	V0	-	-	V0	-	-
Modül slotları	1	-	-	1	-	-
Pnömatik kontak için malzeme bilgisi						
Kontak malzemesi	-	Delrin asetale	Delrin asetale	-	Delrin asetale	Delrin asetale
Conta malzemesi (kontak)	-	Buna-N	Buna-N	-	Buna-N	Buna-N
Valf malzemesi (kontak)	-	Polipropilen	Polipropilen	-	Polipropilen	Polipropilen
Mekanik veriler						
pin sayısı	2	-	-	3	-	-
Kontak numaralama	1 - 2	-	-	1 - 3	-	-
Takma/çekme çevrimleri	≥ 500	≥ 500	≥ 500	≥ 500	≥ 500	≥ 500
Basınç hortumu bağlantısının iç çapı	6 mm	6 mm	6 mm	1,6 mm	1,6 mm	1,6 mm
Çalışma basıncı	-	8,00 bar	8,00 bar	-	8,00 bar	8,00 bar
Ortam şartları						
Ortam sıcaklık aralığı	°C -40 ... 80	-40 ... 80	-40 ... 80	-40 ... 80	-40 ... 80	-40 ... 80



Tanım	pin	Numara	Slot	Sipariş verileri			Adet / Paket	Ölçüler (mm)			
				Tip	Soket	Fiş					
PN2 pnömatik modül	2	1 - 2	1	① HC-M-02-PN-M...	1417434	1417434	5	14,6 34,2 1 c			
PN2 pnömatik kontak				Valfii ② HC-M-PN2-6,00-...-V	1676776		10	1 modül slotu			
PN2 pnömatik kontak				Valfsiz ③ HC-M-PN2-6,00-...	1676763	1676750	10	29,4 34,2 2 c			
PN3 pnömatik modül	3	1 - 3	1	④ HC-M-03-PN-M...	1417433	1417433	5	a b c d			
PN3 pnömatik kontak				Valfii ⑤ HC-M-PN3-1,60-BU-V Valfii ⑥ HC-M-PN3-3,00-BU-V Valfii ⑦ HC-M-PN3-4,00-BU-V	1663543 1663556 1663569		10 10 10	Soket Fiş 27,2 Soket Fiş 27,2			
PN3 pnömatik kontak				Valfsiz ⑧ HC-M-PN3-1,60-... Valfsiz ⑨ HC-M-PN3-3,00-... Valfsiz ⑩ HC-M-PN3-4,00-...	1663514 1663527 1663530	1663488 1663491 1663501	10 10 10				

### Aksesuarlar



Modül taşıyıcı çerçevesi  
Sayfa 594



Maket modül  
Sayfa 594

# Sanayi tipi konnektörler

## HEAVYCON B - kontak ara parçaları

### Modüler kontak ara parçaları, Modül taşıyıcı çerçevesi

Genel veriler		Teknik veriler
Modül taşıyıcı çerçeve malzemesi		Dökme çinko alaşım
İletken kesiti		4 mm <sup>2</sup> ... 6 mm <sup>2</sup> (PE iletkeni için – güç tarafı)
İletken kesiti		1 mm <sup>2</sup> ... 2,5 mm <sup>2</sup> (PE iletkeni için – kontrol tarafı)
İletken kesiti	AWG	12 ... 10 (PE iletkeni için – güç tarafı)
İletken kesiti	AWG	18 ... 14 (PE iletkeni için – kontrol tarafı)
Takma/çekme çevrimleri		≥ 500
Ortam sıcaklığı (çalışma)		-40 °C ... 125 °C



### Sipariş verileri

Tanım	Boyut	Tip	Sipariş No.	Adet / Paket
Modül taşıyıcı çerçevesi1)	B6	Kovan muhafaza için (A, B, C, v.s) <b>HC-M-B06-MFH-H</b>	<b>1182087</b>	1
	B6	Pano montaj tabanı için (a, b, c, v.s) <b>HC-M-B06-MFH-B</b>	<b>1182085</b>	1
Modül taşıyıcı çerçevesi1)	B10	Kovan muhafaza için (A, B, C, v.s) <b>HC-M-B10-MFH-H</b>	<b>1182089</b>	1
	B10	Pano montaj tabanı için (a, b, c, v.s) <b>HC-M-B10-MFH-B</b>	<b>1182088</b>	1
Modül taşıyıcı çerçevesi1)	B16	Kovan muhafaza için (A, B, C, v.s) <b>HC-M-B16-MFH-H</b>	<b>1182093</b>	1
	B16	Pano montaj tabanı için (a, b, c, v.s) <b>HC-M-B16-MFH-B</b>	<b>1182090</b>	1
Modül taşıyıcı çerçevesi1)	B24	Kovan muhafaza için (A, B, C, v.s) <b>HC-M-B24-MFH-H</b>	<b>1182095</b>	1
	B24	Pano montaj tabanı için (a, b, c, v.s) <b>HC-M-B24-MFH-B</b>	<b>1182094</b>	1
Maket modül		kullanılmayan slotlar için <b>HC-M-00</b>	<b>1414353</b>	5

### Boyutlar

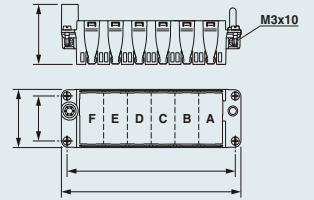
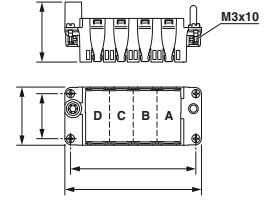
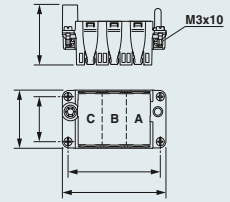
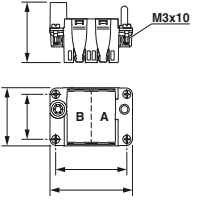

Notlar:
Montaj talimatları için bkz phoenixcontact.net/products
Kablo ucu koruması <2,5 mm <sup>2</sup> kesitli kablolar için gereklidir
1) Kablo ucu korumalı tek telli ve çok telli kablolar için

### Aksesuarlar



Kodlama elemanları  
Sayfa 657



Maket modül  
Sayfa 594

Yeni

EVO M1 tek modüllü muhafazalar,  
kovan muhafazalar, pano montaj  
tabanları, kontak ara parça modülü

## Genel veriler

Muhafaza malzemesi  
Kilitleme mandalı malzemesi  
Conta malzemesi  
IP koruma sınıfı  
Ortam sıcaklığı (çalışma)

## Teknik veriler

PA  
PA  
NBR, iletken  
IP66  
-40 °C ... 125 °C



## Sipariş verileri

Tanım	Boyut	Tip	Sipariş No.	Adet / Paket	Boyutlar
EVO M1 kovan muhafaza	M1	Bir modüler kontak ara parçası için HC-EVO-M1-HHFS-PLBK	1424436	1	
EVO M1 pano montaj tabanı	M1	Bir modüler kontak ara parçası için HC-EVO-M1-BWS-PLRBK	1424437	1	
PE kontak ara parça modülü		1/2 modül, dişi HC-1/2M-UT-F-6-PE 1/2 modül, erkek HC-1/2M-UT-M-6-PE	1424438 1424439	1 1	
Dış adaptörü		HC-D-TA-M25-PLRBK HC-D-TA-PG16-PLR-BK	1411352 1411353	1 1	
Kablo rakoru	Bağlantı alanı 7 mm ... 13 mm 9 mm ... 17 mm	HC-D-G-M20-PLRBK HC-D-G-M25-PLRBK	1411350 1411351	1 1	

## Aksesuarlar

EVO kilit açma  
Sayfa 659Kablo rakorları  
Sayfa 686Oluklu boru adaptörü  
bkz Katalog 3

# Sanayi tipi konnektörler

## HEAVYCON B - muhafaza

### B6 ölçüsü, plastik, kablo rakorlu ADVANCE PL kovan muhafaza

#### Genel veriler

Muhafaza malzemesi  
Malzeme, kilit  
Conta malzemesi  
IP koruma sınıfı (takılıyken)  
NEMA koruma sınıfı (takılıyken)  
Ortam sıcaklığı (çalışma)

#### Teknik veriler

PA  
Yüksek dereceli çelik  
NBR  
IP66 / IP67  
12  
-40 °C ... 100 °C



#### Sipariş verileri

Tanım	Bağlantı alanı	Tip	Sipariş No.	Adet / Paket	Boyutlar															
<p>Kovan muhafaza<sup>1)</sup> Yükseklik: 93,7 mm</p>	8 mm ... 13 mm 9 mm ... 17 mm	<p>Kablo çıkışı: üst HC-ADV-B06-HHWH-1TGM20-PL HC-ADV-B06-HHWH-1TGM25-PL</p>	<p>1404222 1404225</p>	1 1																
<p>Kovan muhafaza<sup>1)</sup> Yükseklik: 93,7 mm</p>	8 mm ... 13 mm 9 mm ... 17 mm	<p>Kablo çıkışı: yan HC-ADV-B06-HHWH-1SGM20-PL HC-ADV-B06-HHWH-1SGM25-PL</p>	<p>1404224 1404226</p>	1 1																
<p>Pano montaj flanşı</p>		<p>Muhafaza başına 2 adet HC-B-AF 2 panel montaj flanşlı set HC-B-AF-SET</p>	<p>1686533 1604638</p>	20 1	<table border="1"> <thead> <tr> <th></th> <th>B06</th> <th>B10</th> <th>B16</th> <th>B24</th> </tr> </thead> <tbody> <tr> <td>a</td> <td>70</td> <td>83</td> <td>103</td> <td>130</td> </tr> <tr> <td>b</td> <td>52</td> <td>65</td> <td>86</td> <td>112</td> </tr> </tbody> </table>		B06	B10	B16	B24	a	70	83	103	130	b	52	65	86	112
	B06	B10	B16	B24																
a	70	83	103	130																
b	52	65	86	112																
<p>Koruma kapağı Yükseklik: 31,2 mm</p>		<p>kovan tarafı için, IP50 HC-B 6-TMS-SD-IP50 panel montaj tarafı için, IP66 HC-B 6-TMS-SD-IP66</p>	<p>1690736 1411494</p>	10 10																

#### Notlar:

Markalama etiketi: US-EMP (20X9) Sipariş No. 0829439

<sup>1)</sup> M6 alyan vidalı vida kilidi

#### Aksesuarlar



Alyan anahtar  
bkz Katalog 3



Yedek contalar  
phoenixcontact.net/products



Oluklu boru adaptörü  
bkz Katalog 3

Ölçü B6, metal,  
ADVANCE kovan muhafaza

## Genel veriler

Muhafaza malzemesi  
Yüzey malzemesi  
Malzeme, kilit  
Conta malzemesi  
IP koruma sınıfı (takılıyken)  
NEMA koruma sınıfı (takılıyken)  
Ortam sıcaklığı (çalışma)

## Teknik veriler

Pres döküm alüminyum, tuzlu suya dayanıklı kaplanmamış / toz-kaplama, siyah  
Yüksek dereceli çelik  
NBR, iletken  
IP66 / IP68 / IP69K  
4 / 4X / 12  
-40 °C ... 125 °C



Tanım	Diş	Tip	Sipariş No.	Adet / Paket	Boyutlar															
Kovan muhafaza, kablo çıkışı: üst <sup>1)</sup> Yükseklik: 74 mm	1x M20	Kaplama, EMC hazır HC-ADV-B06-HLWH-1TTM20-EMC-AL HC-ADV-B06-HLWH-1TTM25-EMC-AL Kaplama, EMC hazır, montaj deliksiz HC-ADV-B06-HLWH-BLANK-ELC-AL Toz-kaplı, siyah HC-ADV-B06-HLWH-1TTM20-MF-BK HC-ADV-B06-HLWH-1TTM25-MF-BK	1413362	1																
	1x M25		1413364	1																
Kovan muhafaza, kablo çıkışı: üst <sup>1)</sup> Yükseklik: 93,7 mm	1x M25	Kaplama, EMC hazır HC-ADV-B06-HHWH-1TTM25-EMC-AL HC-ADV-B06-HHWH-1TTM32-EMC-AL Kaplama, EMC hazır, montaj deliksiz HC-ADV-B06-HHWH-BLANK-ELC-AL Toz-kaplı, siyah HC-ADV-B06-HHWH-1TTM25-MF-BK HC-ADV-B06-HHWH-1TTM32-MF-BK	1413374	1																
	1x M32		1413376	1																
Kovan muhafaza, kablo çıkışı: yan <sup>1)</sup> Yükseklik: 74 mm	1x M20	Kaplama, EMC hazır HC-ADV-B06-HLWH-1STM20-EMC-AL HC-ADV-B06-HLWH-1STM25-EMC-AL Kaplama, EMC hazır, montaj deliksiz HC-ADV-B06-HLWH-BLANK-ELC-AL Toz-kaplı, siyah HC-ADV-B06-HLWH-1STM20-MF-BK HC-ADV-B06-HLWH-1STM25-MF-BK	1413363	1																
	1x M25		1413365	1																
Kovan muhafaza, kablo çıkışı: yan <sup>1)</sup> Yükseklik: 93,7 mm	1x M25	Kaplama, EMC hazır HC-ADV-B06-HHWH-1STM25-EMC-AL HC-ADV-B06-HHWH-1STM32-EMC-AL Kaplama, EMC hazır, montaj deliksiz HC-ADV-B06-HHWH-BLANK-ELC-AL Toz-kaplı, siyah HC-ADV-B06-HHWH-1STM25-MF-BK HC-ADV-B06-HHWH-1STM32-MF-BK	1413375	1																
	1x M32		1413377	1																
Pano montaj flanşı		Muhafaza başına 2 adet HC-B-AF 2 panel montaj flanşı set HC-B-AF-SET	1686533	20	<table border="1"> <thead> <tr> <th></th> <th>B06</th> <th>B10</th> <th>B16</th> <th>B24</th> </tr> </thead> <tbody> <tr> <td>a</td> <td>70</td> <td>83</td> <td>103</td> <td>130</td> </tr> <tr> <td>b</td> <td>52</td> <td>65</td> <td>86</td> <td>112</td> </tr> </tbody> </table>		B06	B10	B16	B24	a	70	83	103	130	b	52	65	86	112
		B06	B10	B16		B24														
a	70	83	103	130																
b	52	65	86	112																
			1604638	1																
Koruma kapağı Yükseklik: 31,2 mm		kovan tarafı için, IP50 HC-B 6-TMS-SD-IP50 panel montaj tarafı için, IP66 HC-B 6-TMS-SD-IP66	1690736	10																
			1411494	10																

## Notlar:

Optimum ekranlama sonucu elde etmek için montaj yüzeyi iletken olmalıdır

Markalama etiketi: US-EMLP-HA (20X9), Sipariş No. 0830989

<sup>1)</sup> M6 alyan vidalı vida kilidi

## Aksesuarlar



Kablo rakorları  
Sayfa 686



Alyan anahtarı  
bkz Katalog 3



Yedek contactlar  
phoenixcontact.net/products

# Sanayi tipi konnektörler

## HEAVYCON B - muhafaza

### Ölçü B6, plastik, EVO muhafaza, tek kilitleme mandalı

#### Genel veriler

Muhafaza malzemesi  
Kilitleme mandalı malzemesi  
Conta malzemesi  
IP koruma sınıfı (takılıyken)  
NEMA koruma sınıfı (takılıyken)  
Ortam sıcaklığı (çalışma)

#### Teknik veriler

PA  
PA  
NBR  
IP66  
12  
-40 °C ... 125 °C



#### Sipariş verileri

Tanım	Diş	Tip	Sipariş No.	Adet / Paket	Boyutlar
Kovan muhafaza Yükseklik: 60,5 mm		HC-EVO-B06-HLFS-PLBK	1407619	1	
Kovan muhafaza Yükseklik: 87,5 mm		HC-EVO-B06-HHFS-PLBK	1407620	1	
Çift kovan muhafaza Yükseklik: 87,5 mm		tek kilitleme mandalı için HC-EVO-B06-HHFS-2B-PL-BK	1420930	1	
Panel montaj tabanı Yükseklik: 30,5 mm		Kapaksız HC-EVO-B06-BWS-PLRBK Kapaklı HC-EVO-B06-BWSC-PLRBK	1407621 1407622	1 1	
Kutu montaj tabanı <sup>1)</sup> Yükseklik: 74 mm	2x M20 2x M25 2x M32	Kapaksız HC-EVO-B06-SHWS-2SSM20-PLRBK HC-EVO-B06-SHWS-2SSM25-PLRBK HC-EVO-B06-SHWS-2SSM32-PLRBK Kapaklı HC-EVO-B06-SHWSC-2SSM20-PLRBK HC-EVO-B06-SHWSC-2SSM25-PLRBK HC-EVO-B06-SHWSC-2SSM32-PLRBK	1421322 1421229 1407623 1421329 1421244 1407624	1 1 1 1 1 1	
Geçiş muhafazası Yükseklik: 90 mm		HC-EVO-B06-CHWS-PLRBK	1407625	1	

#### Notlar:

Diğer aksesuarlar için bkz. sayfa 658  
Markalama etiketi: US-EMP (20X9) Sipariş No. 0829439  
1) Bir kablo girişi kapakla mühürlenir

#### Aksesuarlar



Kablo rakorü  
Sayfa 658



Diş adaptörü  
Sayfa 659



Yedek contalar  
phoenixcontact.net/products



Konnektör seti  
Sayfa 646

## Ölçü B6, metal, EVO muhafaza, tek kilitleme mandalı



### Teknik veriler

#### Genel veriler

Muhafaza malzemesi  
Kilitleme mandalı malzemesi  
Conta malzemesi  
IP koruma sınıfı (takilyken)  
NEMA koruma sınıfı (takilyken)  
Ortam sıcaklığı (çalışma)

Pres döküm alüminyum, tuzlu suya dayanıklı  
PA  
NBR, iletken  
IP66 / IP67  
4 / 4X / 12  
-40 °C ... 125 °C

### Sipariş verileri

Tanım	Diş	Tip	Sipariş No.	Adet / Paket	Boyutlar
<b>Kovan muhafaza</b> Yükseklik: 60,5 mm		HC-EVO-B06-HLFS-EL-AL	1411448	1	
<b>Kovan muhafaza</b> Yükseklik: 80 mm		HC-EVO-B06-HHFS-EL-AL	1411447	1	
<b>Panel montaj tabanı</b> Yükseklik: 30,5 mm		Kapaksız HC-STA-B06-BWS-ELC-AL Kapaklı HC-STA-B06-BWSC-ELC-AL	1411318 1411319	1 1	
<b>Kutu montaj tabanı<sup>1)</sup></b> Yükseklik: 54,6 mm	2x M20 2x M25 2x Pg16	Kapaksız HC-STA-B06-SLWS-2SSM20-ELC-AL HC-STA-B06-SLWS-2SSM25-ELC-AL HC-STA-B06-SLWS-2SSP16-ELC-AL Kapaklı HC-STA-B06-SLWSC-2SSM20-ELC-AL HC-STA-B06-SLWSC-2SSM25-ELC-AL HC-STA-B06-SLWSC-2SSP16-ELC-AL	1412821 1412822 1412823 1412825 1412826 1412827	1 1 1 1 1 1	
<b>Kutu montaj tabanı<sup>1)</sup></b> Yükseklik: 74,8 mm	2x M25 2x M32 2x M40 2x M25 2x M32 2x M40	Kapaksız HC-STA-B06-SHWS-2SSM25-ELC-AL HC-STA-B06-SHWS-2SSM32-ELC-AL HC-STA-B06-SHWS-2SSM40-ELC-AL Kapaklı HC-STA-B06-SHWSC-2SSM25-ELC-AL HC-STA-B06-SHWSC-2SSM32-ELC-AL HC-STA-B06-SHWSC-2SSM40-ELC-AL	1082556 1082559 1082566 1082575 1082576 1082577	1 1 1 1 1 1	
<b>Geçiş muhafazası</b> Yükseklik: 73 mm	1x M20 1x M25 1x M32 1x Pg13,5 1x Pg21 1x Pg29	HC-STA-B06-CHWS-1TTM20-ELC-AL HC-STA-B06-CHWS-1TTM25-ELC-AL HC-STA-B06-CHWS-1TTM32-ELC-AL HC-STA-B06-CHWS-1TTP13-ELC-AL HC-STA-B06-CHWS-1TTP21-ELC-AL HC-STA-B06-CHWS-1TTP29-ELC-AL	1412555 1412556 1412557 1412558 1412559 1412560	1 1 1 1 1 1	

#### Notlar:

Diğer aksesuarlar için bkz. sayfa 658

Markalama etiketi: US-EMLP-HA (20X9), Sipariş No. 0830989

<sup>1)</sup> Plastik mühürleme kapağıyla temin edilir

### Aksesuarlar



Kablo rakoru  
Sayfa 660



Kablo rakorları  
Sayfa 686



Yedek contalar  
[phoenixcontact.net/products](http://phoenixcontact.net/products)



konektör seti  
[phoenixcontact.net/products](http://phoenixcontact.net/products)

# Sanayi tipi konnektörler

## HEAVYCON B - muhafaza

### B6 ölçüsü, metal, tek kilitleme mandalı için kovan muhafaza









#### Genel veriler

Muhafaza malzemesi  
Kilitleme mandalı malzemesi  
Conta malzemesi  
IP koruma sınıfı (takılıyken)  
NEMA koruma sınıfı (takılıyken)  
Ortam sıcaklığı (çalışma)

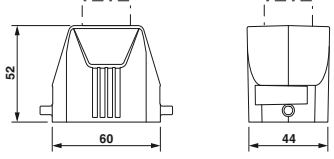
#### Teknik veriler

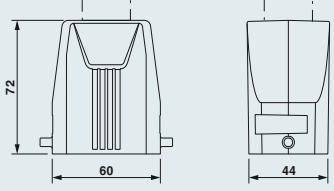
Pres döküm alüminyum, tuzlu suya dayanıklı  
-  
-  
IP66 / IP67  
4 / 4X / 12  
-40 °C ... 125 °C

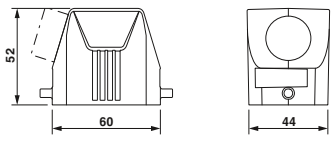
#### Sipariş verileri

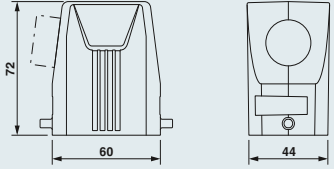
Tanım	Diş	Tip	Sipariş No.	Adet / Paket	Boyutlar
<b>Kovan muhafaza</b> Yükseklik: 52 mm 	1x M20 1x M25 1x Pg13,5 1x Pg16	Kablo çıkışı: üst HC-STA-B06-HLFS-1TTM20-EL-AL HC-STA-B06-HLFS-1TTM25-EL-AL HC-STA-B06-HLFS-1TTP13-EL-AL HC-STA-B06-HLFS-1TTP16-EL-AL Sondaj deliği olmadan HC-STA-B06-HLFS-BLANK-EL-AL	1412574 1412575 1412576 1412577 1419900	1 1 1 1 1	
<b>Kovan muhafaza</b> Yükseklik: 72 mm 	1x M25 1x M32 1x Pg21 1x Pg29	Kablo çıkışı: üst HC-STA-B06-HHFS-1TTM25-EL-AL HC-STA-B06-HHFS-1TTM32-EL-AL HC-STA-B06-HHFS-1TTP21-EL-AL HC-STA-B06-HHFS-1TTP29-EL-AL Sondaj deliği olmadan HC-STA-B06-HHFS-BLANK-EL-AL	1412566 1412567 1412568 1412569 1419901	1 1 1 1 1	
<b>Kovan muhafaza</b> Yükseklik: 52 mm 	1x M20 1x M25 1x Pg13,5 1x Pg16	Kablo çıkışı: yan HC-STA-B06-HLFS-1STM20-EL-AL HC-STA-B06-HLFS-1STM25-EL-AL HC-STA-B06-HLFS-1STP13-EL-AL HC-STA-B06-HLFS-1STP16-EL-AL Sondaj deliği olmadan HC-STA-B06-HLFS-BLANK-EL-AL	1412570 1412571 1412572 1412573 1419900	1 1 1 1 1	
<b>Kovan muhafaza</b> Yükseklik: 72 mm 	1x M25 1x M32 1x Pg21 1x Pg29	Kablo çıkışı: yan HC-STA-B06-HHFS-1STM25-EL-AL HC-STA-B06-HHFS-1STM32-EL-AL HC-STA-B06-HHFS-1STP21-EL-AL HC-STA-B06-HHFS-1STP29-EL-AL Sondaj deliği olmadan HC-STA-B06-HHFS-BLANK-EL-AL	1412562 1412563 1412564 1412565 1419901	1 1 1 1 1	

#### Notlar:

Diğer aksesuarlar için bkz. sayfa 658

Markalama etiketi: US-EMLP-HA (20X9), Sipariş No. 0830989

#### Aksesuarlar



Kablo rakorları  
Sayfa 686



Koruma kapağı  
Sayfa 654



Kapak plakaları  
Sayfa 664



konnektör seti  
Sayfa 647



## B6 ölçüsü için, metal, tek kilitleme mandallı taban destek elemanı



### Teknik veriler

Genel veriler	
Muhafaza malzemesi	Pres döküm alüminyum, tuzlu suya dayanıklı
Kilitleme mandalı malzemesi	PA
Conta malzemesi	NBR, iletken
IP koruma sınıfı (takilyken)	IP66 / IP67
NEMA koruma sınıfı (takilyken)	4 / 4X / 12
Ortam sıcaklığı (çalışma)	-40 °C ... 125 °C

### Sipariş verileri

Tanım	Diş	Tip	Sipariş No.	Adet / Paket	Boyutlar
Panel montaj tabanı Yükseklik: 30,5 mm		Kapaksız HC-STA-B06-BWS-ELC-AL	1411318	1	
		Kapaklı HC-STA-B06-BWSC-ELC-AL	1411319	1	
Kutu montaj tabanı <sup>1)</sup> Yükseklik: 54,6 mm	2x M20 2x M25 2x Pg16	Kapaksız HC-STA-B06-SLWS-2SSM20-ELC-AL	1412821	1	
		HC-STA-B06-SLWS-2SSM25-ELC-AL	1412822	1	
		HC-STA-B06-SLWS-2SSP16-ELC-AL	1412823	1	
		Kapaklı HC-STA-B06-SLWSC-2SSM20-ELC-AL	1412825	1	
		HC-STA-B06-SLWSC-2SSM25-ELC-AL	1412826	1	
		HC-STA-B06-SLWSC-2SSP16-ELC-AL	1412827	1	
Kutu montaj tabanı <sup>1)</sup> Yükseklik: 74,8 mm	2x M25 2x M32 2x M40 2x M25 2x M32 2x M40	Kapaksız HC-STA-B06-SHWS-2SSM25-ELC-AL	1082556	1	
		HC-STA-B06-SHWS-2SSM32-ELC-AL	1082559	1	
		HC-STA-B06-SHWS-2SSM40-ELC-AL	1082566	1	
		Kapaklı HC-STA-B06-SHWSC-2SSM25-ELC-AL	1082575	1	
		HC-STA-B06-SHWSC-2SSM32-ELC-AL	1082576	1	
		HC-STA-B06-SHWSC-2SSM40-ELC-AL	1082577	1	
Geçiş muhafazası Yükseklik: 73 mm	1x M20 1x M25 1x M32 1x Pg13,5 1x Pg21 1x Pg29	Kablo çıkışı: üst HC-STA-B06-CHWS-1TTM20-ELC-AL	1412555	1	
		HC-STA-B06-CHWS-1TTM25-ELC-AL	1412556	1	
		HC-STA-B06-CHWS-1TTM32-ELC-AL	1412557	1	
		HC-STA-B06-CHWS-1TTP13-ELC-AL	1412558	1	
		HC-STA-B06-CHWS-1TTP21-ELC-AL	1412559	1	
		HC-STA-B06-CHWS-1TTP29-ELC-AL	1412560	1	

### Notlar:

Diğer aksesuarlar için bkz. sayfa 658

<sup>1)</sup> Plastik mühürleme kapağıyla temin edilir

### Aksesuarlar



Kablo rakorları  
Sayfa 686



Yedek contactlar  
[phoenixcontact.net/products](http://phoenixcontact.net/products)



Yedek koruma kapağı  
[phoenixcontact.net/products](http://phoenixcontact.net/products)



Yedek kilit  
[phoenixcontact.net/products](http://phoenixcontact.net/products)

# Sanayi tipi konnektörler

## HEAVYCON B - muhafaza

### B10 ölçüsü, plastik, kablo rakorlu ADVANCE PL kovan muhafaza

#### Genel veriler







Muhafaza malzemesi  
Malzeme, kilit  
Conta malzemesi  
IP koruma sınıfı (takılıyken)  
NEMA koruma sınıfı (takılıyken)  
Ortam sıcaklığı (çalışma)

#### Teknik veriler

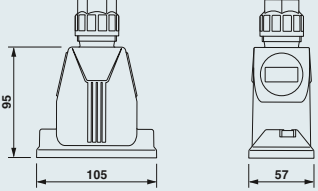
PA  
Yüksek dereceli çelik  
NBR  
IP66 / IP67  
12  
-40 °C ... 100 °C

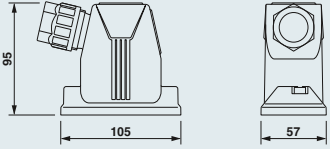

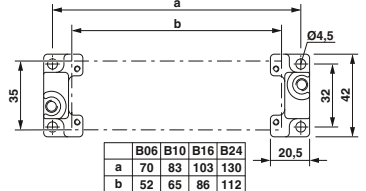
#### Sipariş verileri

Tanım	Bağlantı alanı	Tip	Sipariş No.	Adet / Paket	Boyutlar															
<b>Kovan muhafaza<sup>1)</sup></b> Yükseklik: 95 mm 	9 mm ... 17 mm 11 mm ... 21 mm	Kablo çıkışı: üst <b>HC-ADV-B10-HHWH-1TGM25-PL</b> <b>HC-ADV-B10-HHWH-1TGM32-PL</b>	<b>1404227</b> <b>1404229</b>	1 1																
<b>Kovan muhafaza<sup>1)</sup></b> Yükseklik: 95 mm 	9 mm ... 17 mm 11 mm ... 21 mm	Kablo çıkışı: yan <b>HC-ADV-B10-HHWH-1SGM25-PL</b> <b>HC-ADV-B10-HHWH-1SGM32-PL</b>	<b>1404228</b> <b>1404230</b>	1 1																
<b>Pano montaj flanşı</b> 		Muhafaza başına 2 adet <b>HC-B-AF</b> 2 panel montaj flanşı set <b>HC-B-AF-SET</b>	<b>1686533</b> <b>1604638</b>	20 1	 <table border="1"><thead><tr><th></th><th>B06</th><th>B10</th><th>B16</th><th>B24</th></tr></thead><tbody><tr><td>a</td><td>70</td><td>83</td><td>103</td><td>130</td></tr><tr><td>b</td><td>52</td><td>65</td><td>86</td><td>112</td></tr></tbody></table>		B06	B10	B16	B24	a	70	83	103	130	b	52	65	86	112
	B06	B10	B16	B24																
a	70	83	103	130																
b	52	65	86	112																
<b>Koruma kapağı</b> Yükseklik: 31,2 mm 		kovan tarafı için, IP50 <b>HC-B 10-TMS-SD-IP50</b> panel montaj tarafı için, IP66 <b>HC-B 10-TMS-SD-IP66</b>	<b>1690749</b> <b>1411504</b>	10 10																

#### Notlar:

Markalama etiketi: US-EMP (20X9) Sipariş No. 0829439

<sup>1)</sup> M6 alyan vidalı vida kilidi

#### Aksesuarlar



Alyan anahtarı  
bkz Katalog 3



Yedek contalar  
[phoenixcontact.net/products](http://phoenixcontact.net/products)



Oluklu boru adaptörü  
bkz Katalog 3

## Ölçü B10, metal, ADVANCE kovan muhafaza

### Genel veriler

Muhafaza malzemesi  
Yüzey malzemesi  
Malzeme, kilit  
Conta malzemesi  
IP koruma sınıfı (takılıyken)  
NEMA koruma sınıfı (takılıyken)  
Ortam sıcaklığı (çalışma)

### Teknik veriler

Pres döküm alüminyum, tuzlu suya dayanıklı kaplanmamış / toz-kaplama, siyah  
Yüksek dereceli çelik  
NBR, iletken  
IP66 / IP68 / IP69K  
4 / 4X / 12  
-40 °C ... 125 °C



Tanım	Diş	Tip	Sipariş No.	Adet / Paket	Boyutlar															
Kovan muhafaza, kablo çıkışı: üst <sup>1)</sup> Yükseklik: 74 mm	1x M20	Kaplama, EMC hazır HC-ADV-B10-HLWH-1TTM20-EMC-AL HC-ADV-B10-HLWH-1TTM25-EMC-AL	1413388	1																
	1x M25		1413390	1																
Kovan muhafaza, kablo çıkışı: üst <sup>1)</sup> Yükseklik: 93,7 mm	1x M25	Kaplama, EMC hazır HC-ADV-B10-HHWH-1TTM25-EMC-AL HC-ADV-B10-HHWH-1TTM32-EMC-AL	1413400	1																
	1x M32		1413402	1																
Kovan muhafaza, kablo çıkışı: yan <sup>1)</sup> Yükseklik: 74 mm	1x M20	Kaplama, EMC hazır HC-ADV-B10-HLWH-1STM20-EMC-AL HC-ADV-B10-HLWH-1STM25-EMC-AL	1413389	1																
	1x M25		1413391	1																
Kovan muhafaza, kablo çıkışı: yan <sup>1)</sup> Yükseklik: 93,7 mm	1x M25	Kaplama, EMC hazır HC-ADV-B10-HHWH-1STM25-EMC-AL HC-ADV-B10-HHWH-1STM32-EMC-AL	1413401	1																
	1x M32		1413403	1																
Kovan muhafaza, kablo çıkışı: yan <sup>1)</sup> Yükseklik: 93,7 mm	1x M25	Kaplama, EMC hazır, montaj deliksiz HC-ADV-B10-HLWH-BLANK-ELC-AL Toz-kaplı, siyah HC-ADV-B10-HLWH-1TTM20-MF-BK HC-ADV-B10-HLWH-1TTM25-MF-BK	1420051	1																
	1x M20		1420910	1																
Kovan muhafaza, kablo çıkışı: yan <sup>1)</sup> Yükseklik: 93,7 mm	1x M25	Kaplama, EMC hazır, montaj deliksiz HC-ADV-B10-HHWH-BLANK-ELC-AL Toz-kaplı, siyah HC-ADV-B10-HHWH-1TTM25-MF-BK HC-ADV-B10-HHWH-1TTM32-MF-BK	1420052	1																
	1x M32		1420906	1																
Pano montaj flanşı		Muhafaza başına 2 adet HC-B-AF 2 panel montaj flanşı set HC-B-AF-SET	1686533	20	<table border="1"> <thead> <tr> <th></th> <th>B06</th> <th>B10</th> <th>B16</th> <th>B24</th> </tr> </thead> <tbody> <tr> <td>a</td> <td>70</td> <td>83</td> <td>103</td> <td>130</td> </tr> <tr> <td>b</td> <td>52</td> <td>65</td> <td>86</td> <td>112</td> </tr> </tbody> </table>		B06	B10	B16	B24	a	70	83	103	130	b	52	65	86	112
		B06	B10	B16		B24														
a	70	83	103	130																
b	52	65	86	112																
			1604638	1																
Koruma kapağı Yükseklik: 31,2 mm		kovan tarafı için, IP50 HC-B 10-TMS-SD-IP50 panel montaj tarafı için, IP66 HC-B 10-TMS-SD-IP66	1690749	10																
			1411504	10																

### Notlar:

Optimum ekranlama sonucu elde etmek için montaj yüzeyi iletken olmalıdır

Markalama etiketi: US-EMLP-HA (20X9), Sipariş No. 0830989

<sup>1)</sup> M6 alyan vidalı vida kilidi

### Aksesuarlar



Vidalı bağlantılar  
Sayfa 686



Alyan anahtarı  
bkz Katalog 3



Yedek contalar  
phoenixcontact.net/products

# Sanayi tipi konnektörler

## HEAVYCON B - muhafaza

### Ölçü B10, plastik, EVO muhafaza, tek kilitleme mandalı

#### Genel veriler

Muhafaza malzemesi	PA
Kilitleme mandalı malzemesi	PA
Conta malzemesi	NBR
IP koruma sınıfı (takılıyken)	IP66
NEMA koruma sınıfı (takılıyken)	12
Ortam sıcaklığı (çalışma)	-40 °C ... 125 °C

#### Teknik veriler



#### Sipariş verileri

Tanım	Diş	Tip	Sipariş No.	Adet / Paket	Boyutlar
<b>Kovan muhafaza</b> Yükseklik: 60,5 mm		HC-EVO-B10-HLFS-PLBK	1407626	1	
<b>Kovan muhafaza</b> Yükseklik: 87,5 mm		HC-EVO-B10-HHFS-PLBK	1407627	1	
<b>Panel montaj tabanı</b> Yükseklik: 30,5 mm		Kapaksız HC-EVO-B10-BWS-PLRBK	1407632	1	
		Kapaklı HC-EVO-B10-BWSC-PLRBK	1407633	1	
<b>Kutu montaj tabanı<sup>1)</sup></b> Yükseklik: 74 mm	2x M20 2x M25 2x M32	Kapaksız HC-EVO-B10-SHWS-2SSM20-PLRBK HC-EVO-B10-SHWS-2SSM25-PLRBK HC-EVO-B10-SHWS-2SSM32-PLRBK	1421354 1421277 1407636	1 1 1	
	2x M20 2x M25 2x M32	Kapaklı HC-EVO-B10-SHWSC-2SSM20-PLRBK HC-EVO-B10-SHWSC-2SSM25-PLRBK HC-EVO-B10-SHWSC-2SSM32-PLRBK	1421355 1421301 1407637	1 1 1	
<b>Geçiş muhafazası</b> Yükseklik: 90 mm		HC-EVO-B10-CHWS-PLRBK	1407640	1	
<b>Kablo rakoru</b>	<b>Bağlantı alanı</b> 7 mm ... 13 mm 9 mm ... 17 mm 11 mm ... 21 mm 19 mm ... 28 mm	HC-B-G-M20-PLRBK HC-B-G-M25-PLRBK HC-B-G-M32-PLRBK HC-B-G-M40-PLRBK	1407669 1407670 1407671 1407672	1 1 1 1	

#### Notlar:

Diğer aksesuarlar için bkz. sayfa 658

Markalama etiketi: US-EMP (20X9) Sipariş No. 0829439

<sup>1)</sup> Bir kablo girişi kapakla mühürlenir

#### Aksesuarlar



EVO kilit açma  
Sayfa 659



Diş adaptörü  
Sayfa 659



Yedek contactlar  
[phoenixcontact.net/products](http://phoenixcontact.net/products)



konnektör seti  
Sayfa 646

## Ölçü B10, metal, EVO muhafaza, tek kilitleme mandalı



### Teknik veriler

#### Genel veriler

Muhafaza malzemesi  
Kilitleme mandalı malzemesi  
Conta malzemesi  
IP koruma sınıfı (takilyken)  
NEMA koruma sınıfı (takilyken)  
Ortam sıcaklığı (çalışma)

Pres döküm alüminyum, tuzlu suya dayanıklı  
PA  
NBR, iletken  
IP66 / IP67  
4 / 4X / 12  
-40 °C ... 125 °C

### Sipariş verileri

Tanım	Diş	Tip	Sipariş No.	Adet / Paket	Boyutlar
<b>Kovan muhafaza</b> Yükseklik: 64 mm		HC-EVO-B10-HLFS-EL-AL	1411456	1	
<b>Kovan muhafaza</b> Yükseklik: 80 mm		HC-EVO-B10-HHFS-EL-AL	1411453	1	
<b>Panel montaj tabanı</b> Yükseklik: 30,5 mm		Kapaksız HC-STA-B10-BWS-ELC-AL Kapaklı HC-STA-B10-BWSC-ELC-AL	1411320 1411321	1 1	
<b>Kutu montaj tabanı<sup>1)</sup></b> Yükseklik: 54,6 mm	2x M20 2x M25 2x Pg16	Kapaksız HC-STA-B10-SLWS-2SSM20-ELC-AL HC-STA-B10-SLWS-2SSM25-ELC-AL HC-STA-B10-SLWS-2SSP16-ELC-AL Kapaklı HC-STA-B10-SLWSC-2SSM20-ELC-AL HC-STA-B10-SLWSC-2SSM25-ELC-AL HC-STA-B10-SLWSC-2SSP16-ELC-AL	1412839 1412840 1412842 1412844 1412845 1412846	1 1 1 1 1 1	
<b>Kutu montaj tabanı<sup>1)</sup></b> Yükseklik: 74,5 mm	2x M25 2x M32 2x M40 2x M25 2x M32 2x M40	Kapaksız HC-STA-B10-SHWS-2SSM25-ELC-AL HC-STA-B10-SHWS-2SSM32-ELC-AL HC-STA-B10-SHWS-2SSM40-ELC-AL Kapaklı HC-STA-B10-SHWSC-2SSM25-ELC-AL HC-STA-B10-SHWSC-2SSM32-ELC-AL HC-STA-B10-SHWSC-2SSM40-ELC-AL	1082578 1082579 1082580 1082582 1082583 1082585	1 1 1 1 1 1	
<b>Kablo rakoru</b>	<b>Bağlantı alanı</b> 9 mm ... 13 mm 11 mm ... 16 mm 14 mm ... 21 mm 19 mm ... 27 mm	HC-B-G-M20-EC-AL HC-B-G-M25-EC-AL HC-B-G-M32-EC-AL HC-B-G-M40-EC-AL	1411439 1411446 1411440 1411441	1 1 1 1	

#### Notlar:

Diğer aksesuarlar için bkz. sayfa 658

Markalama etiketi: US-EMLP-HA (20X9), Sipariş No. 0830989

<sup>1)</sup> Plastik mühürleme kapağıyla temin edilir

### Aksesuarlar



Dış adaptörü  
Sayfa 660



EMC kablo rakoru  
Sayfa 660



Yedek contalar  
[phoenixcontact.net/products](http://phoenixcontact.net/products)



konnektör seti  
[phoenixcontact.net/products](http://phoenixcontact.net/products)

# Sanayi tipi konnektörler

## HEAVYCON B - muhafaza

### B10 ölçüsü, metal, tek kilitleme mandalı için kovan muhafaza









#### Genel veriler

Muhafaza malzemesi  
Kilitleme mandalı malzemesi  
Conta malzemesi  
IP koruma sınıfı (takılıyken)  
NEMA koruma sınıfı (takılıyken)  
Ortam sıcaklığı (çalışma)

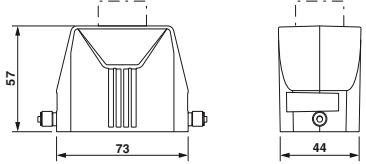
#### Teknik veriler

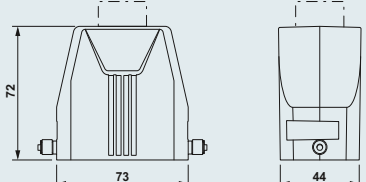
Pres döküm alüminyum, tuzlu suya dayanıklı  
-  
-  
IP66 / IP67  
4 / 4X / 12  
-40 °C ... 125 °C

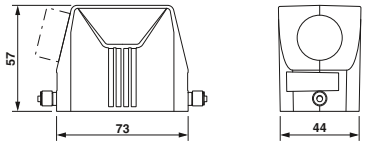
#### Sipariş verileri

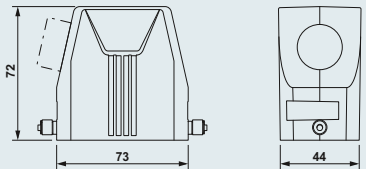
Tanım	Diş	Tip	Sipariş No.	Adet / Paket	Boyutlar
Kovan muhafaza Yükseklik: 57 mm 	1x M20 1x M25 1x Pg16 1x Pg21	Kablo çıkışı: üst HC-STA-B10-HLFS-1TTM20-EL-AL	1412629	1	
		HC-STA-B10-HLFS-1TTM25-EL-AL	1412630	1	
		HC-STA-B10-HLFS-1TTP16-EL-AL	1412631	1	
		HC-STA-B10-HLFS-1TTP21-EL-AL	1412632	1	
		Sondaj deliği olmadan HC-STA-B10-HLFS-BLANK-EL-AL	1419902	1	
Kovan muhafaza Yükseklik: 72 mm 	1x M25 1x M32 1x Pg21 1x Pg29	Kablo çıkışı: üst HC-STA-B10-HHFS-1TTM25-EL-AL	1412604	1	
		HC-STA-B10-HHFS-1TTM32-EL-AL	1412605	1	
		HC-STA-B10-HHFS-1TTP21-EL-AL	1412606	1	
		HC-STA-B10-HHFS-1TTP29-EL-AL	1412607	1	
		Sondaj deliği olmadan HC-STA-B10-HHFS-BLANK-EL-AL	1419903	1	
Kovan muhafaza Yükseklik: 57 mm 	1x M20 1x M25 1x Pg16 1x Pg21	Kablo çıkışı: yan HC-STA-B10-HLFS-1STM20-EL-AL	1412624	1	
		HC-STA-B10-HLFS-1STM25-EL-AL	1412625	1	
		HC-STA-B10-HLFS-1STP16-EL-AL	1412627	1	
		HC-STA-B10-HLFS-1STP21-EL-AL	1412628	1	
		Sondaj deliği olmadan HC-STA-B10-HLFS-BLANK-EL-AL	1419902	1	
Kovan muhafaza Yükseklik: 72 mm 	1x M25 1x M32 1x Pg21 1x Pg29	Kablo çıkışı: yan HC-STA-B10-HHFS-1STM25-EL-AL	1412600	1	
		HC-STA-B10-HHFS-1STM32-EL-AL	1412601	1	
		HC-STA-B10-HHFS-1STP21-EL-AL	1412602	1	
		HC-STA-B10-HHFS-1STP29-EL-AL	1412603	1	
		Sondaj deliği olmadan HC-STA-B10-HHFS-BLANK-EL-AL	1419903	1	

#### Notlar:

Diğer aksesuarlar için bkz. sayfa 658

Markalama etiketi: US-EMLP-HA (20X9), Sipariş No. 0830989

#### Aksesuarlar



Kablo rakorları  
Sayfa 686



Koruma kapağı  
Sayfa 654



Kapak plakaları  
Sayfa 664



konnektör seti  
Sayfa 647

## B10 ölçüsü için, metal, tek kilitleme mandallı taban destek elemanı



### Teknik veriler

#### Genel veriler

Muhafaza malzemesi  
Kilitleme mandallı malzemesi  
Conta malzemesi  
IP koruma sınıfı (takilyken)  
NEMA koruma sınıfı (takilyken)  
Ortam sıcaklığı (çalışma)

Pres döküm alüminyum, tuzlu suya dayanıklı  
PA  
NBR, iletken  
IP66 / IP67  
4 / 4X / 12  
-40 °C ... 125 °C

### Sipariş verileri

Tanım	Diş	Tip	Sipariş No.	Adet / Paket	Boyutlar
Panel montaj tabanı Yükseklik: 30,5 mm		Kapaklı HC-STA-B10-BWS-ELC-AL	1411320	1	
		Kapaklı HC-STA-B10-BWSC-ELC-AL	1411321	1	
Kutu montaj tabanı <sup>1)</sup> Yükseklik: 54,6 mm	2x M20 2x M25 2x Pg16	Kapaklı HC-STA-B10-SLWS-2SSM20-ELC-AL	1412839	1	
		Kapaklı HC-STA-B10-SLWS-2SSM25-ELC-AL	1412840	1	
		Kapaklı HC-STA-B10-SLWS-2SSP16-ELC-AL	1412842	1	
	2x M20 2x M25 2x Pg16	Kapaklı HC-STA-B10-SLWSC-2SSM20-ELC-AL	1412844	1	
		Kapaklı HC-STA-B10-SLWSC-2SSM25-ELC-AL	1412845	1	
		Kapaklı HC-STA-B10-SLWSC-2SSP16-ELC-AL	1412846	1	
Kutu montaj tabanı <sup>1)</sup> Yükseklik: 74,5 mm	2x M25 2x M32 2x M40	Kapaklı HC-STA-B10-SHWS-2SSM25-ELC-AL	1082578	1	
		Kapaklı HC-STA-B10-SHWS-2SSM32-ELC-AL	1082579	1	
		Kapaklı HC-STA-B10-SHWS-2SSM40-ELC-AL	1082580	1	
	2x M25 2x M32 2x M40	Kapaklı HC-STA-B10-SHWSC-2SSM25-ELC-AL	1082582	1	
		Kapaklı HC-STA-B10-SHWSC-2SSM32-ELC-AL	1082583	1	
		Kapaklı HC-STA-B10-SHWSC-2SSM40-ELC-AL	1082585	1	
Geçiş muhafazası Yükseklik: 73 mm	1x M20 1x M25 1x M32 1x Pg16 1x Pg21 1x Pg29	Kablo çıkışı: Üst HC-STA-B10-CHWS-1TTM20-ELC-AL	1412584	1	
		HC-STA-B10-CHWS-1TTM25-ELC-AL	1412585	1	
		HC-STA-B10-CHWS-1TTM32-ELC-AL	1412586	1	
		HC-STA-B10-CHWS-1TTP16-ELC-AL	1412587	1	
		HC-STA-B10-CHWS-1TTP21-ELC-AL	1412588	1	
		HC-STA-B10-CHWS-1TTP29-ELC-AL	1412589	1	

#### Notlar:

Diğer aksesuarlar için bkz. sayfa 658

<sup>1)</sup> Plastik mühürleme kapağıyla temin edilir

### Aksesuarlar



Kablo rakorları  
Sayfa 686



Yedek contactlar  
[phoenixcontact.net/products](http://phoenixcontact.net/products)



Yedek koruma kapağı  
[phoenixcontact.net/products](http://phoenixcontact.net/products)



Yedek kilit  
[phoenixcontact.net/products](http://phoenixcontact.net/products)

# Sanayi tipi konnektörler

## HEAVYCON B - muhafaza

### Ölçü B10, plastik, EVO muhafaza, çift kilitleme mandalı

#### Genel veriler

Muhafaza malzemesi  
Kilitleme mandalı malzemesi  
Conta malzemesi  
IP koruma sınıfı (takılıyken)  
NEMA koruma sınıfı (takılıyken)  
Ortam sıcaklığı (çalışma)

#### Teknik veriler

PA  
PA  
NBR  
IP66  
12  
-40 °C ... 125 °C



#### Sipariş verileri

Tanım	Diş	Tip	Sipariş No.	Adet / Paket	Boyutlar
Kovan muhafaza Yükseklik: 60,5 mm		HC-EVO-B10-HLFD-PLBK	1407628	1	
Kovan muhafaza Yükseklik: 87,5 mm		HC-EVO-B10-HHFD-PLBK	1407629	1	
Çift kovan muhafaza Yükseklik: 87,5 mm		çift kilitleme mandalı için HC-EVO-B10-HHFD-2B-PL-BK	1411495	1	
Panel montaj tabanı Yükseklik: 30,5 mm		Kapaksız HC-EVO-B10-BWD-PLRBK	1407634	1	
Kutu montaj tabanı <sup>1)</sup> Yükseklik: 74 mm	2x M20 2x M25 2x M32	Kapaksız HC-EVO-B10-SHWD-2SSM20-PLRBK HC-EVO-B10-SHWD-2SSM25-PLRBK HC-EVO-B10-SHWD-2SSM32-PLRBK	1421356 1421304 1407638	1 1 1	
Geçiş muhafazası Yükseklik: 90 mm		HC-EVO-B10-CHWD-PLRBK	1407641	1	

#### Notlar:

Diğer aksesuarlar için bkz. sayfa 658

Markalama etiketi: US-EMP (20X9) Sipariş No. 0829439

Kuplaj muhafazaları için phoenixcontact.net/products adresini ziyaret edebilirsiniz.

<sup>1)</sup> Bir kablo girişi kapakla mühürlenir

#### Aksesuarlar



Kablo rakoru  
Sayfa 658



Dış adaptörü  
Sayfa 659



Yedek contalar  
phoenixcontact.net/products



konnektör seti  
Sayfa 646



## Ölçü B10, metal, EVO muhafaza, çift kilitleme mandalı



### Teknik veriler

#### Genel veriler

Muhafaza malzemesi  
Kilitleme mandalı malzemesi  
Conta malzemesi  
IP koruma sınıfı (takilyken)  
NEMA koruma sınıfı (takilyken)  
Ortam sıcaklığı (çalışma)

Pres döküm alüminyum, tuzlu suya dayanıklı  
PA  
NBR, iletken  
IP66 / IP67  
4 / 4X / 12  
-40 °C ... 125 °C

### Sipariş verileri

Tanım	Diş	Tip	Sipariş No.	Adet / Paket	Boyutlar
<b>Kovan muhafaza</b> Yükseklik: 64 mm		HC-EVO-B10-HLFD-EL-AL	1411455	1	
<b>Kovan muhafaza</b> Yükseklik: 80 mm		HC-EVO-B10-HHFD-EL-AL	1411451	1	
<b>Panel montaj tabanı</b> Yükseklik: 30,5 mm		Kapaksız HC-STA-B10-BWD-ELC-AL	1411322	1	
<b>Kutu montaj tabanı<sup>1)</sup></b> Yükseklik: 54 mm	2x M20 2x M25 2x Pg16	Kapaksız HC-STA-B10-SLWD-2SSM20-ELC-AL HC-STA-B10-SLWD-2SSM25-ELC-AL HC-STA-B10-SLWD-2SSP16-ELC-AL	1412835 1412836 1412837	1 1 1	
<b>Kutu montaj tabanı<sup>1)</sup></b> Yükseklik: 74,5 mm	2x M25 2x M32 2x M40	Kapaksız HC-STA-B10-SHWD-2SSM25-ELC-AL HC-STA-B10-SHWD-2SSM32-ELC-AL HC-STA-B10-SHWD-2SSM40-ELC-AL	1082598 1082599 1083164	1 1 1	
<b>Geçiş muhafazası</b> Yükseklik: 73 mm	1x M20 1x M25 1x M32 1x Pg16 1x Pg21 1x Pg29	Kablo çıkışı: üst HC-STA-B10-CHWD-1TTM20-ELC-AL HC-STA-B10-CHWD-1TTM25-ELC-AL HC-STA-B10-CHWD-1TTM32-ELC-AL HC-STA-B10-CHWD-1TTP16-ELC-AL HC-STA-B10-CHWD-1TTP21-ELC-AL HC-STA-B10-CHWD-1TTP29-ELC-AL	1412578 1412579 1412580 1412581 1412582 1412583	1 1 1 1 1 1	

#### Notlar:

Diğer aksesuarlar için bkz. sayfa 658

Markalama etiketi: US-EMLP-HA (20X9), Sipariş No. 0830989

<sup>1)</sup> Plastik mühürleme kapağıyla temin edilir

### Aksesuarlar



Kablo rakeru  
Sayfa 660



Kablo rakorları  
Sayfa 686



Yedek contalar  
[phoenixcontact.net/products](http://phoenixcontact.net/products)



konnektör seti  
[phoenixcontact.net/products](http://phoenixcontact.net/products)

# Sanayi tipi konnektörler

## HEAVYCON B - muhafaza

### B10 ölçüsü, metal, çift kilitleme mandalı için kovan muhafaza









#### Genel veriler

Muhafaza malzemesi  
Kilitleme mandalı malzemesi  
Conta malzemesi  
IP koruma sınıfı (takılıyken)  
NEMA koruma sınıfı (takılıyken)  
Ortam sıcaklığı (çalışma)

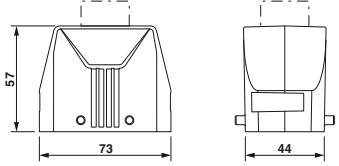
#### Teknik veriler

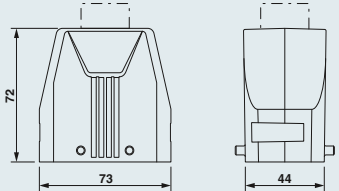
Pres döküm alüminyum, tuzlu suya dayanıklı  
-  
-  
IP66 / IP67  
4 / 4X / 12  
-40 °C ... 125 °C

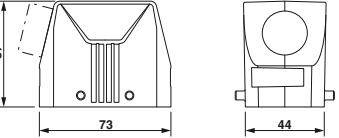
#### Sipariş verileri

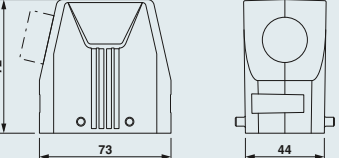
Tanım	Diş	Tip	Sipariş No.	Adet / Paket	Boyutlar
<b>Kovan muhafaza</b> Yükseklik: 57 mm 	1x M20 1x M25 1x Pg16 1x Pg21	Kablo çıkışı: üst HC-STA-B10-HLFD-1TTM20-EL-AL HC-STA-B10-HLFD-1TTM25-EL-AL HC-STA-B10-HLFD-1TTP16-EL-AL HC-STA-B10-HLFD-1TTP21-EL-AL Sondaj deliği olmadan HC-STA-B10-HLFD-BLANK-EL-AL	1412620 1412621 1412622 1412623 1419972	1 1 1 1 1	
<b>Kovan muhafaza</b> Yükseklik: 72 mm 	1x M25 1x M32 1x Pg21 1x Pg29	Kablo çıkışı: üst HC-STA-B10-HHFD-1TTM25-EL-AL HC-STA-B10-HHFD-1TTM32-EL-AL HC-STA-B10-HHFD-1TTP21-EL-AL HC-STA-B10-HHFD-1TTP29-EL-AL Sondaj deliği olmadan HC-STA-B10-HHFD-BLANK-EL-AL	1412596 1412597 1412598 1412599 1419979	1 1 1 1 1	
<b>Kovan muhafaza</b> Yükseklik: 57 mm 	1x M20 1x M25 1x Pg16 1x Pg21	Kablo çıkışı: yan HC-STA-B10-HLFD-1STM20-EL-AL HC-STA-B10-HLFD-1STM25-EL-AL HC-STA-B10-HLFD-1STP16-EL-AL HC-STA-B10-HLFD-1STP21-EL-AL Sondaj deliği olmadan HC-STA-B10-HLFD-BLANK-EL-AL	1412616 1412617 1412618 1412619 1419972	1 1 1 1 1	
<b>Kovan muhafaza</b> Yükseklik: 72 mm 	1x M25 1x M32 1x Pg21 1x Pg29	Kablo çıkışı: yan HC-STA-B10-HHFD-1STM25-EL-AL HC-STA-B10-HHFD-1STM32-EL-AL HC-STA-B10-HHFD-1STP21-EL-AL HC-STA-B10-HHFD-1STP29-EL-AL Sondaj deliği olmadan HC-STA-B10-HHFD-BLANK-EL-AL	1412592 1412593 1412594 1412595 1419979	1 1 1 1 1	

#### Notlar:

Diğer aksesuarlar için bkz. sayfa 658

Markalama etiketi: US-EMLP-HA (20X9), Sipariş No. 0830989

#### Aksesuarlar



Kablo rakorları  
Sayfa 686



Koruma kapağı  
Sayfa 654



Kapak plakaları  
Sayfa 664



Konnektör seti  
Sayfa 647







**B10 ölçüsü, metal,  
çift kilitleme mandallı  
taban destek elemanı****Teknik veriler**

## Genel veriler

Muhafaza malzemesi  
Kilitleme mandalı malzemesi  
Conta malzemesi  
IP koruma sınıfı (takılıyken)  
NEMA koruma sınıfı (takılıyken)  
Ortam sıcaklığı (çalışma)

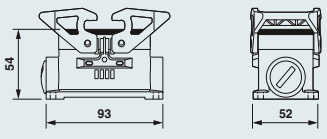
Pres döküm alüminyum, tuzlu suya dayanıklı  
PA  
NBR, iletken  
IP66 / IP67  
4 / 4X / 12  
-40 °C ... 125 °C

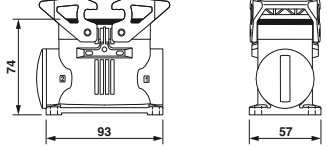
**Sipariş verileri**

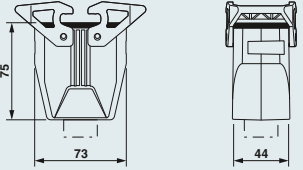
Tanım	Diş	Tip	Sipariş No.	Adet / Paket	Boyutlar
Panel montaj tabanı Yükseklik: 30,5 mm 		Kapaksız HC-STA-B10-BWD-ELC-AL	1411322	1	
Kutu montaj tabanı <sup>1)</sup> Yükseklik: 54 mm 	2x M20 2x M25 2x Pg16	Kapaksız HC-STA-B10-SLWD-2SSM20-ELC-AL HC-STA-B10-SLWD-2SSM25-ELC-AL HC-STA-B10-SLWD-2SSP16-ELC-AL	1412835 1412836 1412837	1 1 1	
Kutu montaj tabanı <sup>1)</sup> Yükseklik: 74,5 mm 	2x M25 2x M32 2x M40	Kapaksız HC-STA-B10-SHWD-2SSM25-ELC-AL HC-STA-B10-SHWD-2SSM32-ELC-AL HC-STA-B10-SHWD-2SSM40-ELC-AL	1082598 1082599 1083164	1 1 1	
Geçiş muhafazası Yükseklik: 73 mm 	1x M20 1x M25 1x M32 1x Pg16 1x Pg21 1x Pg29	Kablo çıkışı: üst HC-STA-B10-CHWD-1TTM20-ELC-AL HC-STA-B10-CHWD-1TTM25-ELC-AL HC-STA-B10-CHWD-1TTM32-ELC-AL HC-STA-B10-CHWD-1TTP16-ELC-AL HC-STA-B10-CHWD-1TTP21-ELC-AL HC-STA-B10-CHWD-1TTP29-ELC-AL	1412578 1412579 1412580 1412581 1412582 1412583	1 1 1 1 1 1	

**Notlar:**

Diğer aksesuarlar için bkz. sayfa 658

<sup>1)</sup> Plastik mühürleme kapağıyla temin edilir**Aksesuarlar**Kablo rakorları  
Sayfa 686Yedek contactlar  
phoenixcontact.net/productsYedek koruma kapağı  
phoenixcontact.net/productsYedek kilit  
phoenixcontact.net/products

# Sanayi tipi konnektörler

## HEAVYCON B - muhafaza

### Ölçü B10, plastik, EVO muhafaza, çift kilitleme mandalı

#### Genel veriler

Muhafaza malzemesi	PA
Kilitleme mandalı malzemesi	PA
Conta malzemesi	NBR
IP koruma sınıfı (takılıyken)	IP66
NEMA koruma sınıfı (takılıyken)	12
Ortam sıcaklığı (çalışma)	-40 °C ... 125 °C

#### Teknik veriler



#### Sipariş verileri

Tanım	Diş	Tip	Sipariş No.	Adet / Paket	Boyutlar
<b>Kovan muhafaza</b> Yükseklik: 60,5 mm		HC-EVO-B10-HLWD-PLBK	1407630	1	
<b>Kovan muhafaza</b> Yükseklik: 87,5 mm		HC-EVO-B10-HHWD-PLBK	1407631	1	
<b>Panel montaj tabanı</b> Yükseklik: 30,5 mm		Kapaklı HC-EVO-B10-BFDC-PLRBK	1407635	1	
<b>Kutu montaj tabanı<sup>1)</sup></b> Yükseklik: 74 mm	2x M20 2x M25 2x M32	Kapaklı HC-EVO-B10-SHFDC-2SSM20-PLRBK HC-EVO-B10-SHFDC-2SSM25-PLRBK HC-EVO-B10-SHFDC-2SSM32-PLRBK	1421362 1421320 1407639	1 1 1	
<b>Kablo rakoru</b>	<b>Bağlantı alanı</b> 7 mm ... 13 mm 9 mm ... 17 mm 11 mm ... 21 mm 19 mm ... 28 mm	HC-B-G-M20-PLRBK HC-B-G-M25-PLRBK HC-B-G-M32-PLRBK HC-B-G-M40-PLRBK	1407669 1407670 1407671 1407672	1 1 1 1	

#### Notlar:

Diğer aksesuarlar için bkz. sayfa 658

Markalama etiketi: US-EMP (20X9) Sipariş No. 0829439

<sup>1)</sup> Bir kablo girişi kapakla mühürlenir

#### Aksesuarlar



EVO kilit açma  
Sayfa 659



Diş adaptörü  
Sayfa 659



Yedek contalar  
[phoenixcontact.net/products](http://phoenixcontact.net/products)



Yedek kilit  
[phoenixcontact.net/products](http://phoenixcontact.net/products)

## Ölçü B10, metal, EVO muhafaza, çift kilitleme mandalı









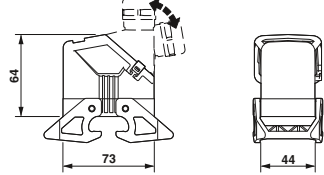

### Teknik veriler

#### Genel veriler

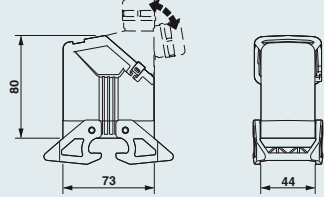
Muhafaza malzemesi  
Kilitleme mandalı malzemesi  
Conta malzemesi  
IP koruma sınıfı (takılıyken)  
NEMA koruma sınıfı (takılıyken)  
Ortam sıcaklığı (çalışma)

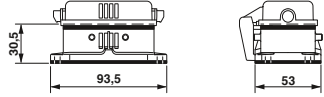
Pres döküm alüminyum, tuzlu suya dayanıklı  
PA  
NBR, iletken  
IP66 / IP67  
4 / 4X / 12  
-40 °C ... 125 °C

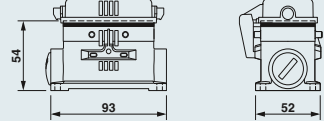
### Sipariş verileri

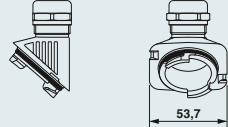
Tanım	Diş	Tip	Sipariş No.	Adet / Paket	Boyutlar
<b>Kovan muhafaza</b> <b>Yükseklik: 64 mm</b> 		HC-EVO-B10-HLWD-EL-AL	1411457	1	
<b>Kovan muhafaza</b> <b>Yükseklik: 80 mm</b> 		HC-EVO-B10-HHWD-EL-AL	1411454	1	
<b>Panel montaj tabanı</b> <b>Yükseklik: 30,5 mm</b> 		Kapaklı HC-STA-B10-BFDC-ELC-AL	1411323	1	
<b>Kutu montaj tabanı<sup>1)</sup></b> <b>Yükseklik: 54 mm</b> 	2x M20 2x M25 2x Pg16	Kapaklı HC-STA-B10-SLFDC-2SSM20-ELC-AL HC-STA-B10-SLFDC-2SSM25-ELC-AL HC-STA-B10-SLFDC-2SSP16-ELC-AL	1412830 1412831 1412832	1 1 1	
<b>Kablo rakoru</b> 	<b>Bağlantı alanı</b> 9 mm ... 13 mm 11 mm ... 16 mm 14 mm ... 21 mm 19 mm ... 27 mm	HC-B-G-M20-EC-AL HC-B-G-M25-EC-AL HC-B-G-M32-EC-AL HC-B-G-M40-EC-AL	1411439 1411446 1411440 1411441	1 1 1 1	

#### Notlar:

Diğer aksesuarlar için bkz. sayfa 658

Markalama etiketi: US-EMLP-HA (20X9), Sipariş No. 0830989

<sup>1)</sup> Plastik mühürleme kapağıyla temin edilir

### Aksesuarlar



Dış adaptörü  
Sayfa 660



EMC kablo rakoru  
Sayfa 660



Yedek contalar  
[phoenixcontact.net/products](http://phoenixcontact.net/products)



Yedek kilit  
[phoenixcontact.net/products](http://phoenixcontact.net/products)

# Sanayi tipi konnektörler

## HEAVYCON B - muhafaza

### B10 ölçüsü, metal, çift kilitleme mandallı kovan muhafaza









#### Genel veriler

Muhafaza malzemesi  
Kilitleme mandalı malzemesi  
Conta malzemesi  
IP koruma sınıfı (takılıyken)  
NEMA koruma sınıfı (takılıyken)  
Ortam sıcaklığı (çalışma)

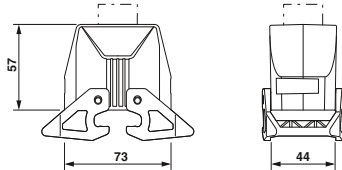
#### Teknik veriler

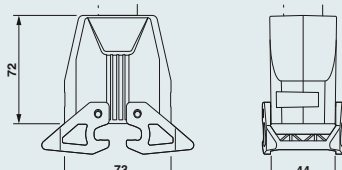
Pres döküm alüminyum, tuzlu suya dayanıklı  
PA  
-  
IP66 / IP67  
4 / 4X / 12  
-40 °C ... 125 °C

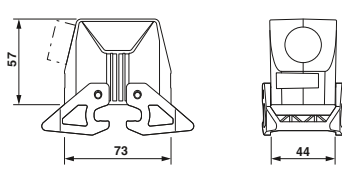
#### Sipariş verileri

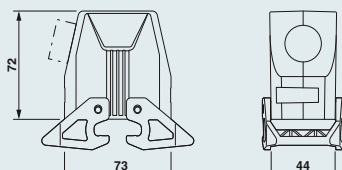
Tanım	Diş	Tip	Sipariş No.	Adet / Paket	Boyutlar
Kovan muhafaza Yükseklik: 57 mm 	1x M20 1x M25 1x Pg16 1x Pg21	Kablo çıkışı: üst HC-STA-B10-HLWD-1TTM20-EL-AL	1412637	1	
		HC-STA-B10-HLWD-1TTM25-EL-AL	1412638	1	
		HC-STA-B10-HLWD-1TTP16-EL-AL	1412639	1	
		HC-STA-B10-HLWD-1TTP21-EL-AL	1412640	1	
		Sondaj deliği olmadan HC-STA-B10-HLWD-BLANK-EL-AL	1420034	1	
Kovan muhafaza Yükseklik: 72 mm 	1x M25 1x M32 1x Pg21 1x Pg29	Kablo çıkışı: üst HC-STA-B10-HHWD-1TTM25-EL-AL	1412612	1	
		HC-STA-B10-HHWD-1TTM32-EL-AL	1412613	1	
		HC-STA-B10-HHWD-1TTP21-EL-AL	1412614	1	
		HC-STA-B10-HHWD-1TTP29-EL-AL	1412615	1	
		Sondaj deliği olmadan HC-STA-B10-HHWD-BLANK-EL-AL	1420035	1	
Kovan muhafaza Yükseklik: 57 mm 	1x M20 1x M25 1x Pg16 1x Pg21	Kablo çıkışı: yan HC-STA-B10-HLWD-1STM20-EL-AL	1412633	1	
		HC-STA-B10-HLWD-1STM25-EL-AL	1412634	1	
		HC-STA-B10-HLWD-1STP16-EL-AL	1412635	1	
		HC-STA-B10-HLWD-1STP21-EL-AL	1412636	1	
		Sondaj deliği olmadan HC-STA-B10-HLWD-BLANK-EL-AL	1420034	1	
Kovan muhafaza Yükseklik: 72 mm 	1x M25 1x M32 1x Pg21 1x Pg29	Kablo çıkışı: yan HC-STA-B10-HHWD-1STM25-EL-AL	1412608	1	
		HC-STA-B10-HHWD-1STM32-EL-AL	1412609	1	
		HC-STA-B10-HHWD-1STP21-EL-AL	1412610	1	
		HC-STA-B10-HHWD-1STP29-EL-AL	1412611	1	
		Sondaj deliği olmadan HC-STA-B10-HHWD-BLANK-EL-AL	1420035	1	

#### Notlar:

Diğer aksesuarlar için bkz. sayfa 658

Markalama etiketi: US-EMLP-HA (20X9), Sipariş No. 0830989

#### Aksesuarlar



Kablo rakorları  
Sayfa 686



Yedek kilit  
[phoenixcontact.net/products](http://phoenixcontact.net/products)



Koruma kapağı  
Sayfa 654



## B10 ölçüsü, metal, çift kilitleme mandalı için taban destek elemanı



### Teknik veriler

Genel veriler	
Muhafaza malzemesi	Pres döküm alüminyum, tuzlu suya dayanıklı
Kilitleme mandalı malzemesi	PA
Conta malzemesi	NBR, iletken
IP koruma sınıfı (takılıyken)	IP66 / IP67
NEMA koruma sınıfı (takılıyken)	4 / 4X / 12
Ortam sıcaklığı (çalışma)	-40 °C ... 125 °C

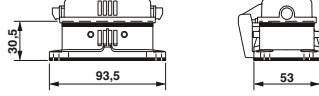
### Sipariş verileri

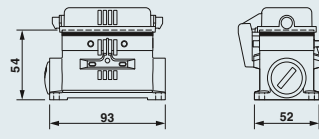
Tanım	Diş	Tip	Sipariş No.	Adet / Paket	Boyutlar
<b>Panel montaj tabanı</b> <b>Yükseklik: 30,5 mm</b> 		Kapaklı <b>HC-STA-B10-BFDC-ELC-AL</b>	<b>1411323</b>	1	
<b>Kutu montaj tabanı<sup>1)</sup></b> <b>Yükseklik: 54 mm</b> 	2x M20 2x M25 2x Pg16	Kapaklı <b>HC-STA-B10-SLFDC-2SSM20-ELC-AL</b> <b>HC-STA-B10-SLFDC-2SSM25-ELC-AL</b> <b>HC-STA-B10-SLFDC-2SSP16-ELC-AL</b>	<b>1412830</b> <b>1412831</b> <b>1412832</b>	1 1 1	

#### Notlar:

Diğer aksesuarlar için bkz. sayfa 658

<sup>1)</sup> Plastik mühürleme kapağıyla temin edilir

### Aksesuarlar



Kablo rakorları  
Sayfa 686



Yedek contalar  
[phoenixcontact.net/products](http://phoenixcontact.net/products)



Yedek koruma kapağı  
[phoenixcontact.net/products](http://phoenixcontact.net/products)



Kapak plakaları  
Sayfa 664

# Sanayi tipi konnektörler

## HEAVYCON B - muhafaza

### B16 ölçüsü, plastik, kablo rakorlu ADVANCE PL kovan muhafaza

#### Genel veriler

Muhafaza malzemesi  
Malzeme, kilit  
Conta malzemesi  
IP koruma sınıfı (takılıyken)  
NEMA koruma sınıfı (takılıyken)  
Ortam sıcaklığı (çalışma)

#### Teknik veriler

PA  
Yüksek dereceli çelik  
NBR  
IP66 / IP67  
12  
-40 °C ... 100 °C



#### Sipariş verileri

Tanım	Bağlantı alanı	Tip	Sipariş No.	Adet / Paket	Boyutlar															
<p>Kovan muhafaza<sup>1)</sup> Yükseklik: 95 mm</p>	11 mm ... 21 mm 19 mm ... 28 mm	<p>Kablo çıkışı: üst HC-ADV-B16-HHWH-1TGM32-PL HC-ADV-B16-HHWH-1TGM40-PL</p>	<p>1404231 1404233</p>	1 1																
<p>Kovan muhafaza<sup>1)</sup> Yükseklik: 95 mm</p>	11 mm ... 21 mm 19 mm ... 28 mm	<p>Kablo çıkışı: yan HC-ADV-B16-HHWH-1SGM32-PL HC-ADV-B16-HHWH-1SGM40-PL</p>	<p>1404232 1404234</p>	1 1																
<p>Pano montaj flanşı</p>		<p>Muhafaza başına 2 adet HC-B-AF 2 panel montaj flanşlı set HC-B-AF-SET</p>	<p>1686533 1604638</p>	20 1	<table border="1"> <thead> <tr> <th></th> <th>B06</th> <th>B10</th> <th>B16</th> <th>B24</th> </tr> </thead> <tbody> <tr> <td>a</td> <td>70</td> <td>83</td> <td>103</td> <td>130</td> </tr> <tr> <td>b</td> <td>52</td> <td>65</td> <td>86</td> <td>112</td> </tr> </tbody> </table>		B06	B10	B16	B24	a	70	83	103	130	b	52	65	86	112
	B06	B10	B16	B24																
a	70	83	103	130																
b	52	65	86	112																
<p>Koruma kapağı Yükseklik: 31,2 mm</p>		<p>kovan tarafı için, IP50 HC-B 16-TMS-SD-IP50 panel montaj tarafı için, IP66 HC-B 16-TMS-SD-IP66</p>	<p>1690752 1411517</p>	10 10																

#### Notlar:

Markalama etiketi: US-EMP (20X9) Sipariş No. 0829439

<sup>1)</sup> M6 alyan vidalı vida kilitli

#### Aksesuarlar



Alyan anahtarı  
bkz Katalog 3



Yedek contalar  
phoenixcontact.net/products



Oluklu boru adaptörü  
bkz Katalog 3



Ölçü B16, metal,  
ADVANCE kovan muhafaza

## Genel veriler

Muhafaza malzemesi  
Yüzey malzemesi  
Malzeme, kilit  
Conta malzemesi  
IP koruma sınıfı (takılıyken)  
NEMA koruma sınıfı (takılıyken)  
Ortam sıcaklığı (çalışma)

## Teknik veriler

Pres döküm alüminyum, tuzlu suya dayanıklı kaplanmamış / toz-kaplama, siyah  
Yüksek dereceli çelik  
NBR, iletken  
IP66 / IP68 / IP69K  
4 / 4X / 12  
-40 °C ... 125 °C



Tanım	Diş	Tip	Sipariş No.	Adet / Paket	Boyutlar															
Kovan muhafaza <sup>1)</sup> Yükseklik: 74 mm	1x M25	Kaplamasız, EMC hazır HC-ADV-B16-HLWH-1TTM25-EMC-AL	1414975	1																
	1x M25	Kaplamasız, EMC hazır, montaj deliksiz HC-ADV-B16-HLWH-BLANK-ELC-AL	1420053	1																
		Toz-kaplı, siyah HC-ADV-B16-HLWH-1TTM25-MF-BK	1420921	1																
Kovan muhafaza <sup>1)</sup> Yükseklik: 93,7 mm	1x M25	Kaplamasız, EMC hazır HC-ADV-B16-HHWH-1TTM25-EMC-AL	1414977	1																
	1x M32	HC-ADV-B16-HHWH-1TTM32-EMC-AL	1413416	1																
	1x M40	HC-ADV-B16-HHWH-1TTM40-EMC-AL	1413418	1																
		Kaplamasız, EMC hazır, montaj deliksiz HC-ADV-B16-HHWH-BLANK-ELC-AL	1420054	1																
	1x M25	Toz-kaplı, siyah HC-ADV-B16-HHWH-1TTM25-MF-BK	1420917	1																
	1x M32	HC-ADV-B16-HHWH-1TTM32-MF-BK	1420918	1																
1x M40	HC-ADV-B16-HHWH-1TTM40-MF-BK	1420919	1																	
Kovan muhafaza <sup>1)</sup> Yükseklik: 74 mm	1x M25	Kaplamasız, EMC hazır HC-ADV-B16-HLWH-1STM25-EMC-AL	1414976	1																
	1x M25	Kaplamasız, EMC hazır, montaj deliksiz HC-ADV-B16-HLWH-BLANK-ELC-AL	1420053	1																
	1x M25	Toz-kaplı, siyah HC-ADV-B16-HLWH-1STM25-MF-BK	1420920	1																
Kovan muhafaza <sup>1)</sup> Yükseklik: 93,7 mm	1x M25	Kaplamasız, EMC hazır HC-ADV-B16-HHWH-1STM25-EMC-AL	1414978	1																
	1x M32	HC-ADV-B16-HHWH-1STM32-EMC-AL	1413417	1																
	1x M40	HC-ADV-B16-HHWH-1STM40-EMC-AL	1413419	1																
		Kaplamasız, EMC hazır, montaj deliksiz HC-ADV-B16-HHWH-BLANK-ELC-AL	1420054	1																
	1x M25	Toz-kaplı, siyah HC-ADV-B16-HHWH-1STM25-MF-BK	1420914	1																
	1x M32	HC-ADV-B16-HHWH-1STM32-MF-BK	1420915	1																
1x M40	HC-ADV-B16-HHWH-1STM40-MF-BK	1420916	1																	
Pano montaj flanşı		Muhafaza başına 2 adet HC-B-AF	1686533	20	<table border="1"> <thead> <tr> <th></th> <th>B06</th> <th>B10</th> <th>B16</th> <th>B24</th> </tr> </thead> <tbody> <tr> <td>a</td> <td>70</td> <td>83</td> <td>103</td> <td>130</td> </tr> <tr> <td>b</td> <td>52</td> <td>65</td> <td>86</td> <td>112</td> </tr> </tbody> </table>		B06	B10	B16	B24	a	70	83	103	130	b	52	65	86	112
		B06	B10	B16		B24														
a	70	83	103	130																
b	52	65	86	112																
		2 panel montaj flanşı set HC-B-AF-SET	1604638	1																
Koruma kapağı Yükseklik: 31,2 mm		kovan tarafı için, IP50 HC-B 16-TMS-SD-IP50	1690752	10																
		panel montaj tarafı için, IP66 HC-B 16-TMS-SD-IP66	1411517	10																

## Notlar:

Optimum ekranlama sonucu elde etmek için montaj yüzeyi iletken olmalıdır

Markalama etiketi: US-EMLP-HA (20X9), Sipariş No. 0830989

<sup>1)</sup> M6 alyan vidalı vida kilidi

## Aksesuarlar



Kablo rakorları  
Sayfa 686



Alyan anahtarı  
bkz Katalog 3



Yedek contactlar  
phoenixcontact.net/products

# Sanayi tipi konnektörler

## HEAVYCON B - muhafaza

### Ölçü B16, plastik, EVO muhafaza, tek kilitleme mandalı

#### Genel veriler

Muhafaza malzemesi	PA
Kilitleme mandalı malzemesi	PA
Conta malzemesi	NBR
IP koruma sınıfı (takılıyken)	IP66
NEMA koruma sınıfı (takılıyken)	12
Ortam sıcaklığı (çalışma)	-40 °C ... 125 °C

#### Teknik veriler



#### Sipariş verileri

Tanım	Diş	Tip	Sipariş No.	Adet / Paket	Boyutlar
<b>Kovan muhafaza</b> Yükseklik: 63 mm		HC-EVO-B16-HLFS-PLBK	1420931	1	
<b>Kovan muhafaza</b> Yükseklik: 78 mm		HC-EVO-B16-HHFS-PLBK	1407642	1	
<b>Panel montaj tabanı</b> Yükseklik: 30,5 mm		Kapaksız HC-EVO-B16-BWS-PLRBK Kapaklı HC-EVO-B16-BWSC-PLRBK	1407646 1407647	1 1	
<b>Kutu montaj tabanı<sup>1)</sup></b> Yükseklik: 84 mm	2x M25 2x M32 2x M40	Kapaksız HC-EVO-B16-SHWS-2SSM25-PLRBK HC-EVO-B16-SHWS-2SSM32-PLRBK HC-EVO-B16-SHWS-2SSM40-PLRBK Kapaklı HC-EVO-B16-SHWSC-2SSM25-PLRBK HC-EVO-B16-SHWSC-2SSM32-PLRBK HC-EVO-B16-SHWSC-2SSM40-PLRBK	1421381 1421363 1407650 1421382 1421364 1407651	1 1 1 1 1 1	
<b>Geçiş muhafazası</b> Yükseklik: 81 mm		HC-EVO-B16-CHWS-PLRBK	1407654	1	
<b>Kablo rakoru</b>	<b>Bağlantı alanı</b> 7 mm ... 13 mm 9 mm ... 17 mm 11 mm ... 21 mm 19 mm ... 28 mm	HC-B-G-M20-PLRBK HC-B-G-M25-PLRBK HC-B-G-M32-PLRBK HC-B-G-M40-PLRBK	1407669 1407670 1407671 1407672	1 1 1 1	

#### Notlar:

- Diğer aksesuarlar için bkz. sayfa 658  
Markalama etiketi: US-EMP (20X9) Sipariş No. 0829439  
1) Bir kablo girişi kapakla mühürlenir

#### Aksesuarlar



EVO kilit açma  
Sayfa 659



Diş adaptörü  
Sayfa 659



Yedek contactlar  
phoenixcontact.net/products



konnektör seti  
Sayfa 646

## Ölçü B16, metal, EVO muhafaza, tek kilitleme mandalı



### Teknik veriler

#### Genel veriler

Muhafaza malzemesi  
Kilitleme mandalı malzemesi  
Conta malzemesi  
IP koruma sınıfı (takilyken)  
NEMA koruma sınıfı (takilyken)  
Ortam sıcaklığı (çalışma)

Pres döküm alüminyum, tuzlu suya dayanıklı  
PA  
NBR, iletken  
IP66 / IP67  
4 / 4X / 12  
-40 °C ... 125 °C

### Sipariş verileri

Tanım	Diş	Tip	Sipariş No.	Adet / Paket	Boyutlar
<b>Kovan muhafaza</b> Yükseklik: 88 mm		HC-EVO-B16-HHFS-EL-AL	1411461	1	
<b>Panel montaj tabanı</b> Yükseklik: 30,5 mm		Kapaksız HC-STA-B16-BWS-ELC-AL Kapaklı HC-STA-B16-BWSC-ELC-AL	1411324 1411325	1 1	
<b>Kutu montaj tabanı<sup>1)</sup></b> Yükseklik: 68 mm	2x M25 2x M32 2x Pg21	Kapaksız HC-STA-B16-SLWS-2SSM25-ELC-AL HC-STA-B16-SLWS-2SSM32-ELC-AL HC-STA-B16-SLWS-2SSP21-ELC-AL Kapaklı HC-STA-B16-SLWSC-2SSM25-ELC-AL HC-STA-B16-SLWSC-2SSM32-ELC-AL HC-STA-B16-SLWSC-2SSP21-ELC-AL	1412861 1412862 1412863 1412865 1412866 1412867	1 1 1 1 1 1	
<b>Kutu montaj tabanı<sup>1)</sup></b> Yükseklik: 84,7 mm	2x M25 2x M32 2x M40 2x M25 2x M32 2x M40	Kapaksız HC-STA-B16-SHWS-2SSM25-ELC-AL HC-STA-B16-SHWS-2SSM32-ELC-AL HC-STA-B16-SHWS-2SSM40-ELC-AL Kapaklı HC-STA-B16-SHWSC-2SSM25-ELC-AL HC-STA-B16-SHWSC-2SSM32-ELC-AL HC-STA-B16-SHWSC-2SSM40-ELC-AL	1082586 1082587 1082588 1082589 1082590 1082591	1 1 1 1 1 1	
<b>Geçiş muhafazası</b> Yükseklik: 79 mm	1x M25 1x M32 1x Pg21 1x Pg29	Kablo çıkışı: üst HC-STA-B16-CHWS-1TTM25-ELC-AL HC-STA-B16-CHWS-1TTM32-ELC-AL HC-STA-B16-CHWS-1TTP21-ELC-AL HC-STA-B16-CHWS-1TTP29-ELC-AL	1412645 1412646 1412647 1412648	1 1 1 1	
<b>Kablo raketu</b>	<b>Bağlantı alanı</b> 9 mm ... 13 mm 11 mm ... 16 mm 14 mm ... 21 mm 19 mm ... 27 mm	HC-B-G-M20-EC-AL HC-B-G-M25-EC-AL HC-B-G-M32-EC-AL HC-B-G-M40-EC-AL	1411439 1411446 1411440 1411441	1 1 1 1	

#### Notlar:

Diğer aksesuarlar için bkz. sayfa 658

Markalama etiketi: US-EMLP-HA (20X9), Sipariş No. 0830989

<sup>1)</sup> Plastik mühürleme kapağıyla temin edilir

### Aksesuarlar



EMC kablo raketu  
Sayfa 660



Kablo raketorları  
Sayfa 686



Yedek contactlar  
phoenixcontact.net/products



konnektör seti  
phoenixcontact.net/products

# Sanayi tipi konnektörler

## HEAVYCON B - muhafaza

### B16 ölçüsü, metal, tek kilitleme mandalı için kovan muhafaza









#### Genel veriler

Muhafaza malzemesi  
Kilitleme mandalı malzemesi  
Conta malzemesi  
IP koruma sınıfı (takılıyken)  
NEMA koruma sınıfı (takılıyken)  
Ortam sıcaklığı (çalışma)

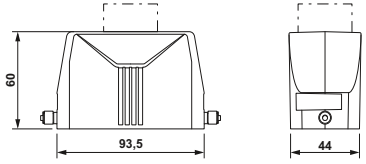
#### Teknik veriler

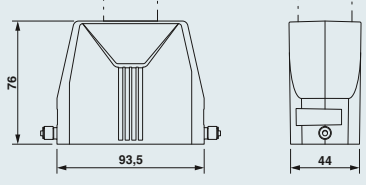
Pres döküm alüminyum, tuzlu suya dayanıklı  
-  
-  
IP66 / IP67  
4 / 4X / 12  
-40 °C ... 125 °C

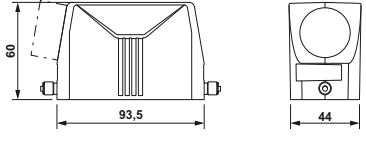
#### Sipariş verileri

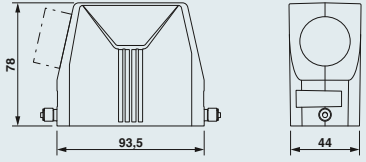
Tanım	Diş	Tip	Sipariş No.	Adet / Paket	Boyutlar
<b>Kovan muhafaza</b> Yükseklik: 60 mm 	1x M25 1x M32  1x Pg16 1x Pg21	Kablo çıkışı: üst HC-STA-B16-HLFS-1TTM25-EL-AL	1412729	1	
		HC-STA-B16-HLFS-1TTM32-EL-AL	1412730	1	
		HC-STA-B16-HLFS-1TTP16-EL-AL	1412731	1	
		HC-STA-B16-HLFS-1TTP21-EL-AL	1412732	1	
		Sondaj deliği olmadan HC-STA-B16-HLFS-BLANK-EL-AL	1419905	1	
<b>Kovan muhafaza</b> Yükseklik: 76 mm 	1x M32 1x M40  1x Pg21 1x Pg29	Kablo çıkışı: üst HC-STA-B16-HHFS-1TTM32-EL-AL	1412689	1	
		HC-STA-B16-HHFS-1TTM40-EL-AL	1412700	1	
		HC-STA-B16-HHFS-1TTP21-EL-AL	1412701	1	
		HC-STA-B16-HHFS-1TTP29-EL-AL	1412702	1	
		Sondaj deliği olmadan HC-STA-B16-HHFS-BLANK-EL-AL	1419934	1	
<b>Kovan muhafaza</b> Yükseklik: 60 mm 	1x M25 1x M32  1x Pg16 1x Pg21	Kablo çıkışı: yan HC-STA-B16-HLFS-1STM25-EL-AL	1412725	1	
		HC-STA-B16-HLFS-1STM32-EL-AL	1412726	1	
		HC-STA-B16-HLFS-1STP16-EL-AL	1412727	1	
		HC-STA-B16-HLFS-1STP21-EL-AL	1412728	1	
		Sondaj deliği olmadan HC-STA-B16-HLFS-BLANK-EL-AL	1419905	1	
<b>Kovan muhafaza</b> Yükseklik: 76 mm 	1x M32 1x M40  1x Pg21 1x Pg29	Kablo çıkışı: yan HC-STA-B16-HHFS-1STM32-EL-AL	1412679	1	
		HC-STA-B16-HHFS-1STM40-EL-AL	1412682	1	
		HC-STA-B16-HHFS-1STP21-EL-AL	1412683	1	
		HC-STA-B16-HHFS-1STP29-EL-AL	1412684	1	
		Sondaj deliği olmadan HC-STA-B16-HHFS-BLANK-EL-AL	1419934	1	

#### Notlar:

Diğer aksesuarlar için bkz. sayfa 658

Markalama etiketi: US-EMLP-HA (20X9), Sipariş No. 0830989

#### Aksesuarlar



Kablo rakorları  
Sayfa 686



Koruma kapağı  
Sayfa 654



Kapak plakaları  
Sayfa 664



konnektör seti  
Sayfa 647

## B16 ölçüsü için, metal, tek kilitleme mandallı taban destek elemanı



### Teknik veriler

Genel veriler	
Muhafaza malzemesi	Pres döküm alüminyum, tuzlu suya dayanıklı
Kilitleme mandalı malzemesi	PA
Conta malzemesi	NBR, iletken
IP koruma sınıfı (takilyken)	IP66 / IP67
NEMA koruma sınıfı (takilyken)	4 / 4X / 12
Ortam sıcaklığı (çalışma)	-40 °C ... 125 °C

### Sipariş verileri

Tanım	Diş	Tip	Sipariş No.	Adet / Paket	Boyutlar
Panel montaj tabanı Yükseklik: 30,5 mm		Kapaklı	1411324	1	
		Kapaklı	1411325	1	
Kutu montaj tabanı <sup>1)</sup> Yükseklik: 68 mm	2x M25 2x M32 2x Pg21	Kapaklı	1412861	1	
		Kapaklı	1412862	1	
		Kapaklı	1412863	1	
		Kapaklı	1412865	1	
		Kapaklı	1412866	1	
		Kapaklı	1412867	1	
Kutu montaj tabanı <sup>1)</sup> Yükseklik: 84,7 mm	2x M25 2x M32 2x M40	Kapaklı	1082586	1	
		Kapaklı	1082587	1	
		Kapaklı	1082588	1	
		Kapaklı	1082589	1	
		Kapaklı	1082590	1	
		Kapaklı	1082591	1	
Geçiş muhafazası Yükseklik: 79 mm	1x M25 1x M32 1x Pg21 1x Pg29	Kablo çıkışı: üst	1412645	1	
		Kablo çıkışı: üst	1412646	1	
		Kablo çıkışı: üst	1412647	1	
		Kablo çıkışı: üst	1412648	1	

### Notlar:

Diğer aksesuarlar için bkz. sayfa 658

<sup>1)</sup> Plastik mühürleme kapağıyla temin edilir

### Aksesuarlar



Kablo rakorları  
Sayfa 686



Yedek contalar  
[phoenixcontact.net/products](http://phoenixcontact.net/products)



Yedek koruma kapağı  
[phoenixcontact.net/products](http://phoenixcontact.net/products)



Yedek kilit  
[phoenixcontact.net/products](http://phoenixcontact.net/products)

# Sanayi tipi konnektörler

## HEAVYCON B - muhafaza

### Ölçü B16, plastik, EVO muhafaza, çift kilitleme mandalı

#### Genel veriler

Muhafaza malzemesi  
Kilitleme mandalı malzemesi  
Conta malzemesi  
IP koruma sınıfı (takılıyken)  
NEMA koruma sınıfı (takılıyken)  
Ortam sıcaklığı (çalışma)

Teknik veriler
PA
PA
NBR
IP66
12
-40 °C ... 125 °C



Tanım	Diş	Tip	Sipariş No.	Adet / Paket	Boyutlar
<b>Kovan muhafaza</b> Yükseklik: 63 mm		HC-EVO-B16-HLFD-PLBK	1420932	1	
<b>Kovan muhafaza</b> Yükseklik: 78 mm		HC-EVO-B16-HHFD-PLBK	1407643	1	
<b>Çift kovan muhafaza</b> Yükseklik: 78 mm		çift kilitleme mandalı için HC-EVO-B16-HHFD-2B-PL-BK	1411496	1	
<b>Panel montaj tabanı</b> Yükseklik: 30,5 mm		Kapaksız HC-EVO-B16-BWD-PLRBK	1407648	1	
<b>Kutu montaj tabanı<sup>1)</sup></b> Yükseklik: 84 mm	2x M25 2x M32 2x M40	Kapaksız HC-EVO-B16-SHWD-2SSM25-PLRBK HC-EVO-B16-SHWD-2SSM32-PLRBK HC-EVO-B16-SHWD-2SSM40-PLRBK	1421455 1421365 1407652	1 1 1	
<b>Geçiş muhafazası</b> Yükseklik: 84 mm		HC-EVO-B16-CHWD-PLRBK	1407655	1	

#### Notlar:

Diğer aksesuarlar için bkz. sayfa 658  
Markalama etiketi: US-EMP (20X9) Sipariş No. 0829439  
<sup>1)</sup> Bir kablo girişi kapakla mühürlenir

#### Aksesuarlar



Kablo rakoru  
Sayfa 658



Dış adaptörü  
Sayfa 659



Yedek contactlar  
[phoenixcontact.net/products](http://phoenixcontact.net/products)



konnektör seti  
Sayfa 646

## B16 ölçüsü, metal, EVO muhafaza, çift kilitleme mandalı









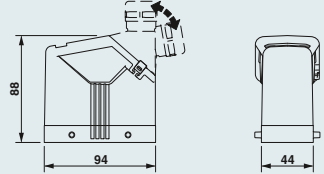

### Teknik veriler

#### Genel veriler

Muhafaza malzemesi  
Kilitleme mandalı malzemesi  
Conta malzemesi  
IP koruma sınıfı (takılıyken)  
NEMA koruma sınıfı (takılıyken)  
Ortam sıcaklığı (çalışma)

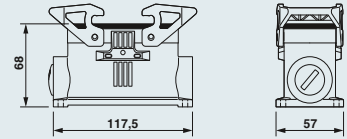
Pres döküm alüminyum, tuzlu suya dayanıklı  
Poliamid  
NBR, iletken  
IP66 / IP67  
4 / 4X / 12  
-40 °C ... 125 °C

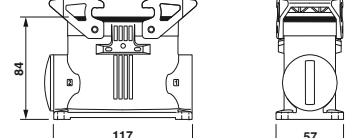
### Sipariş verileri

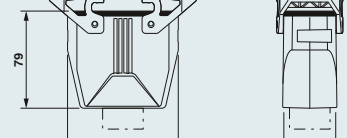
Tanım	Diş	Tip	Sipariş No.	Adet / Paket	Boyutlar
<b>Kovan muhafaza</b> Yükseklik: 88 mm 		HC-EVO-B16-HHFD-EL-AL	1411460	1	
<b>Panel montaj tabanı</b> Yükseklik: 30,5 mm 		Kapaksız HC-STA-B16-BWD-ELC-AL	1411327	1	
<b>Kutu montaj tabanı<sup>1)</sup></b> Yükseklik: 68 mm 	2x M25 2x M32 2x Pg21	Kapaksız HC-STA-B16-SLWD-2SSM25-ELC-AL HC-STA-B16-SLWD-2SSM32-ELC-AL HC-STA-B16-SLWD-2SSP21-ELC-AL	1412855 1412856 1412857	1 1 1	
<b>Kutu montaj tabanı<sup>1)</sup></b> Yükseklik: 84,7 mm 	2x M25 2x M32 2x M40	Kapaksız HC-STA-B16-SHWD-2SSM25-ELC-AL HC-STA-B16-SHWD-2SSM32-ELC-AL HC-STA-B16-SHWD-2SSM40-ELC-AL	1082600 1082601 1082602	1 1 1	
<b>Geçiş muhafazası</b> Yükseklik: 79 mm 	1x M25 1x M32 1x Pg21 1x Pg29	Kablo çıkışı: üst HC-STA-B16-CHWD-1TTM25-ELC-AL HC-STA-B16-CHWD-1TTM32-ELC-AL HC-STA-B16-CHWD-1TTP21-ELC-AL HC-STA-B16-CHWD-1TTP29-ELC-AL	1412641 1412642 1412643 1412644	1 1 1 1	

#### Notlar:

Diğer aksesuarlar için bkz. sayfa 658

Markalama etiketi: US-EMLP-HA (20X9), Sipariş No. 0830989

<sup>1)</sup> Plastik mühürleme kapağıyla temin edilir

### Aksesuarlar



Kablo rakeru  
Sayfa 660



Kablo rakerları  
Sayfa 686



Yedek contalar  
phoenixcontact.net/products



konnektör seti  
phoenixcontact.net/products

# Sanayi tipi konnektörler

## HEAVYCON B - muhafaza

### B16 ölçüsü, metal, çift kilitleme mandalı için kovan muhafaza

Yeni











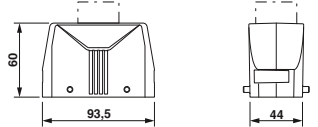

#### Genel veriler

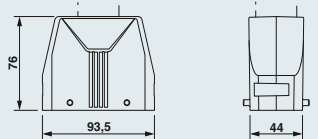
Muhafaza malzemesi  
Kilitleme mandalı malzemesi  
Conta malzemesi  
IP koruma sınıfı (takılıyken)  
NEMA koruma sınıfı (takılıyken)  
Ortam sıcaklığı (çalışma)

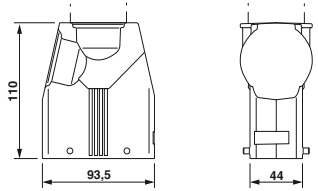
#### Teknik veriler

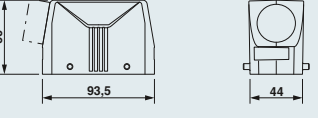
Pres döküm alüminyum, tuzlu suya dayanıklı  
-  
-  
IP66 / IP67  
4 / 4X / 12  
-40 °C ... 125 °C

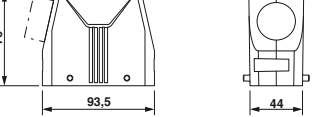
#### Sipariş verileri

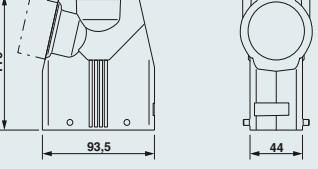
Tanım	Diş	Tip	Sipariş No.	Adet / Paket	Boyutlar
<b>Kovan muhafaza</b> Yükseklik: 60 mm 	1x M25 1x M32  1x Pg16 1x Pg21	Kablo çıkışı: üst HC-STA-B16-HLFD-1TTM25-EL-AL	1412721	1	
		HC-STA-B16-HLFD-1TTM32-EL-AL	1412722	1	
		HC-STA-B16-HLFD-1TTP16-EL-AL	1412723	1	
		HC-STA-B16-HLFD-1TTP21-EL-AL	1412724	1	
		Sondaj deliği olmadan HC-STA-B16-HLFD-BLANK-EL-AL	1419999	1	
<b>Kovan muhafaza</b> Yükseklik: 76 mm 	1x M32 1x M40  1x Pg21 1x Pg29	Kablo çıkışı: üst HC-STA-B16-HHFD-1TTM32-EL-AL	1412653	1	
		HC-STA-B16-HHFD-1TTM40-EL-AL	1412654	1	
		HC-STA-B16-HHFD-1TTP21-EL-AL	1412669	1	
		HC-STA-B16-HHFD-1TTP29-EL-AL	1412678	1	
		Sondaj deliği olmadan HC-STA-B16-HHFD-BLANK-EL-AL	1420000	1	
<b>Kovan muhafaza</b> Yükseklik: 110,8 mm 	1x M50	Kablo çıkışı: üst HC-STA-B16-HHFD-1TTM50-EL-AL	1082552	1	
<b>Kovan muhafaza</b> Yükseklik: 60 mm 	1x M25 1x M32  1x Pg16 1x Pg21	Kablo çıkışı: yan HC-STA-B16-HLFD-1STM25-EL-AL	1412717	1	
		HC-STA-B16-HLFD-1STM32-EL-AL	1412718	1	
		HC-STA-B16-HLFD-1STP16-EL-AL	1412719	1	
		HC-STA-B16-HLFD-1STP21-EL-AL	1412720	1	
		Sondaj deliği olmadan HC-STA-B16-HLFD-BLANK-EL-AL	1419999	1	
<b>Kovan muhafaza</b> Yükseklik: 76 mm 	1x M32 1x M40  1x Pg21 1x Pg29	Kablo çıkışı: yan HC-STA-B16-HHFD-1STM32-EL-AL	1412649	1	
		HC-STA-B16-HHFD-1STM40-EL-AL	1412650	1	
		HC-STA-B16-HHFD-1STP21-EL-AL	1412651	1	
		HC-STA-B16-HHFD-1STP29-EL-AL	1412652	1	
		Sondaj deliği olmadan HC-STA-B16-HHFD-BLANK-EL-AL	1420000	1	
<b>Kovan muhafaza</b> Yükseklik: 110,8 mm 	1x M50	Kablo çıkışı: yan HC-STA-B16-HHFD-1STM50-EL-AL	1082551	1	

#### Notlar:

Diğer aksesuarlar için bkz. sayfa 658

Markalama etiketi: US-EMLP-HA (20X9), Sipariş No. 0830989

#### Aksesuarlar



Kablo rakorları  
Sayfa 686



Koruma kapağı  
Sayfa 654



Kapak plakaları  
Sayfa 664



konnektör seti  
Sayfa 647









**B16 ölçüsü, metal,  
çift kilitleme mandallı  
taban destek elemanı****Teknik veriler**

## Genel veriler

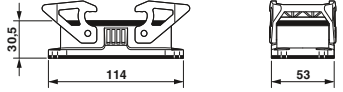
Muhafaza malzemesi  
Kilitleme mandallı malzemesi  
Conta malzemesi  
IP koruma sınıfı (takılıyken)  
NEMA koruma sınıfı (takılıyken)  
Ortam sıcaklığı (çalışma)

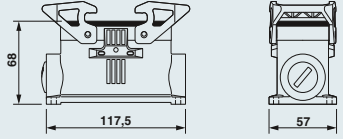
Pres döküm alüminyum, tuzlu suya dayanıklı  
PA  
NBR, iletken  
IP66 / IP67  
4 / 4X / 12  
-40 °C ... 125 °C

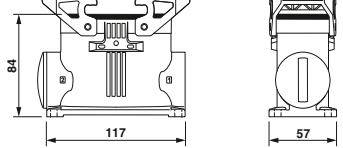
**Sipariş verileri**

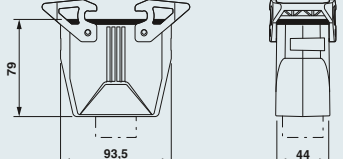
Tanım	Diş	Tip	Sipariş No.	Adet / Paket	Boyutlar
Panel montaj tabanı Yükseklik: 30,5 mm 		Kapaksız HC-STA-B16-BWD-ELC-AL	1411327	1	
Kutu montaj tabanı <sup>1)</sup> Yükseklik: 68 mm 	2x M25 2x M32 2x Pg21	Kapaksız HC-STA-B16-SLWD-2SSM25-ELC-AL HC-STA-B16-SLWD-2SSM32-ELC-AL HC-STA-B16-SLWD-2SSP21-ELC-AL	1412855 1412856 1412857	1 1 1	
Kutu montaj tabanı <sup>1)</sup> Yükseklik: 84,7 mm 	2x M25 2x M32 2x M40	Kapaksız HC-STA-B16-SHWD-2SSM25-ELC-AL HC-STA-B16-SHWD-2SSM32-ELC-AL HC-STA-B16-SHWD-2SSM40-ELC-AL	1082600 1082601 1082602	1 1 1	
Geçiş muhafazası Yükseklik: 79 mm 	1x M25 1x M32 1x Pg21 1x Pg29	Kablo çıkışı: üst HC-STA-B16-CHWD-1TTM25-ELC-AL HC-STA-B16-CHWD-1TTM32-ELC-AL HC-STA-B16-CHWD-1TTP21-ELC-AL HC-STA-B16-CHWD-1TTP29-ELC-AL	1412641 1412642 1412643 1412644	1 1 1 1	

**Notlar:**

Diğer aksesuarlar için bkz. sayfa 658

<sup>1)</sup> Plastik mühürleme kapağıyla temin edilir**Aksesuarlar**Kablo rakorları  
Sayfa 686Yedek contalar  
[phoenixcontact.net/products](http://phoenixcontact.net/products)Yedek koruma kapağı  
[phoenixcontact.net/products](http://phoenixcontact.net/products)Yedek kilitleme mandalları  
[phoenixcontact.net/products](http://phoenixcontact.net/products)

# Sanayi tipi konnektörler

## HEAVYCON B - muhafaza

### Ölçü B16, plastik, EVO muhafaza, çift kilitleme mandalı

#### Genel veriler

Muhafaza malzemesi  
Kilitleme mandalı malzemesi  
Conta malzemesi  
IP koruma sınıfı (takılıyken)  
NEMA koruma sınıfı (takılıyken)  
Ortam sıcaklığı (çalışma)

Teknik veriler
PA
PA
NBR
IP66
12
-40 °C ... 125 °C



Tanım	Diş
-------	-----

Kovan muhafaza  
Yükseklik: 63 mm



Kovan muhafaza  
Yükseklik: 78 mm



Panel montaj tabanı  
Yükseklik: 30,5 mm



Kutu montaj tabanı<sup>1)</sup>  
Yükseklik: 84 mm



2x M25  
2x M32  
2x M40

#### Sipariş verileri

Tip	Sipariş No.	Adet / Paket
HC-EVO-B16-HLWD-PLBK	1420933	1
HC-EVO-B16-HHWD-PLBK	1407644	1
Kapaklı HC-EVO-B16-BFDC-PLRBK	1407649	1
Kapaklı HC-EVO-B16-SHFDC-2SSM25-PLRBK	1421458	1
HC-EVO-B16-SHFDC-2SSM32-PLRBK	1421366	1
HC-EVO-B16-SHFDC-2SSM40-PLRBK	1407653	1

#### Boyutlar

#### Kablo rakoru



#### Bağlantı alanı

7 mm ... 13 mm  
9 mm ... 17 mm  
11 mm ... 21 mm  
19 mm ... 28 mm

HC-B-G-M20-PLRBK	1407669	1
HC-B-G-M25-PLRBK	1407670	1
HC-B-G-M32-PLRBK	1407671	1
HC-B-G-M40-PLRBK	1407672	1

--

#### Notlar:

Diğer aksesuarlar için bkz. sayfa 658

Markalama etiketi: US-EMP (20X9) Sipariş No. 0829439

<sup>1)</sup> Bir kablo girişi kapakla mühürlenir

#### Aksesuarlar



EVO kilit açma  
Sayfa 659



Diş adaptörü  
Sayfa 659



Yedek contalar  
[phoenixcontact.net/products](http://phoenixcontact.net/products)



Yedek kilit  
[phoenixcontact.net/products](http://phoenixcontact.net/products)

**B16 ölçüsü, metal,  
EVO muhafaza,  
çift kilitleme mandalı****Teknik veriler**

## Genel veriler

Muhafaza malzemesi  
Kilitleme mandalı malzemesi  
Conta malzemesi  
IP koruma sınıfı (takılıyken)  
NEMA koruma sınıfı (takılıyken)  
Ortam sıcaklığı (çalışma)

Pres döküm alüminyum, tuzlu suya dayanıklı  
PA  
NBR, iletken  
IP66 / IP67  
4 / 4X / 12  
-40 °C ... 125 °C

**Sipariş verileri**

Tanım	Diş	Tip	Sipariş No.	Adet / Paket	Boyutlar
<b>Kovan muhafaza</b> Yükseklik: 88 mm		HC-EVO-B16-HHWD-EL-AL	1411462	1	
<b>Panel montaj tabanı</b> Yükseklik: 30,5 mm		Kapaklı HC-STA-B16-BFDC-ELC-AL	1411328	1	
<b>Kutu montaj tabanı<sup>1)</sup></b> Yükseklik: 68 mm	2x M25 2x M32 2x Pg16 2x Pg21	Kapaklı HC-STA-B16-SLFDC-2SSM25-ELC-AL HC-STA-B16-SLFDC-2SSM32-ELC-AL HC-STA-B16-SLFDC-2SSP16-ELC-AL HC-STA-B16-SLFDC-2SSP21-ELC-AL	1412849 1412850 1412852 1412853	1 1 1 1	
<b>Kablo rakoru</b>	<b>Bağlantı alanı</b> 9 mm ... 13 mm 11 mm ... 16 mm 14 mm ... 21 mm 19 mm ... 27 mm	HC-B-G-M20-EC-AL HC-B-G-M25-EC-AL HC-B-G-M32-EC-AL HC-B-G-M40-EC-AL	1411439 1411446 1411440 1411441	1 1 1 1	

**Notlar:**

Diğer aksesuarlar için bkz. sayfa 658

Markalama etiketi: US-EMLP-HA (20X9), Sipariş No. 0830989

<sup>1)</sup> Plastik mühürleme kapağıyla temin edilir**Aksesuarlar**Dış adaptörü  
Sayfa 660EMC kablo rakoru  
Sayfa 660Yedek contalar  
[phoenixcontact.net/products](http://phoenixcontact.net/products)Yedek kilit  
[phoenixcontact.net/products](http://phoenixcontact.net/products)

# Sanayi tipi konnektörler

## HEAVYCON B - muhafaza

### B16 ölçüsü, metal, çift kilitleme mandallı kovan muhafaza



#### Genel veriler

Muhafaza malzemesi  
Kilitleme mandalı malzemesi  
Conta malzemesi  
IP koruma sınıfı (takılıyken)  
NEMA koruma sınıfı (takılıyken)  
Ortam sıcaklığı (çalışma)

#### Teknik veriler

Pres döküm alüminyum, tuzlu suya dayanıklı  
PA  
-  
IP66 / IP67  
4 / 4X / 12  
-40 °C ... 125 °C

#### Sipariş verileri

Tanım	Diş	Tip	Sipariş No.	Adet / Paket	Boyutlar
Kovan muhafaza Yükseklik: 60 mm		Kablo çıkışı: üst			
		HC-STA-B16-HLWD-1TTM25-EL-AL	1412738	1	
		HC-STA-B16-HLWD-1TTM32-EL-AL	1412739	1	
		HC-STA-B16-HLWD-1TTP16-EL-AL	1412740	1	
		HC-STA-B16-HLWD-1TTP21-EL-AL	1412741	1	
Sondaj deliği olmadan HC-STA-B16-HLWD-BLANK-EL-AL	1420036	1			
Kovan muhafaza Yükseklik: 76 mm		Kablo çıkışı: üst			
		HC-STA-B16-HHWD-1TTM32-EL-AL	1412708	1	
		HC-STA-B16-HHWD-1TTM40-EL-AL	1412709	1	
		HC-STA-B16-HHWD-1TTP21-EL-AL	1412715	1	
		HC-STA-B16-HHWD-1TTP29-EL-AL	1412716	1	
Sondaj deliği olmadan HC-STA-B16-HHWD-BLANK-EL-AL	1420044	1			
Kovan muhafaza Yükseklik: 60 mm		Kablo çıkışı: yan			
		HC-STA-B16-HLWD-1STM25-EL-AL	1412733	1	
		HC-STA-B16-HLWD-1STM32-EL-AL	1412734	1	
		HC-STA-B16-HLWD-1STP16-EL-AL	1412735	1	
		HC-STA-B16-HLWD-1STP21-EL-AL	1412737	1	
Sondaj deliği olmadan HC-STA-B16-HLWD-BLANK-EL-AL	1420036	1			
Kovan muhafaza Yükseklik: 76 mm		Kablo çıkışı: yan			
		HC-STA-B16-HHWD-1STM32-EL-AL	1412703	1	
		HC-STA-B16-HHWD-1STM40-EL-AL	1412704	1	
		HC-STA-B16-HHWD-1STP21-EL-AL	1412705	1	
		HC-STA-B16-HHWD-1STP29-EL-AL	1412706	1	
Sondaj deliği olmadan HC-STA-B16-HHWD-BLANK-EL-AL	1420044	1			

#### Notlar:

Diğer aksesuarlar için bkz. sayfa 658

Markalama etiketi: US-EMLP-HA (20X9), Sipariş No. 0830989

#### Aksesuarlar



Kablo rakorları  
Sayfa 686



Koruma kapağı  
Sayfa 654



Yedek kilit  
[phoenixcontact.net/products](http://phoenixcontact.net/products)



**B16 ölçüsü, metal,  
çift kilitleme mandalı  
için taban destek elemanı****Teknik veriler**

## Genel veriler

Muhafaza malzemesi  
Kilitleme mandalı malzemesi  
Conta malzemesi  
IP koruma sınıfı (takılıyken)  
NEMA koruma sınıfı (takılıyken)  
Ortam sıcaklığı (çalışma)

Pres döküm alüminyum, tuzlu suya dayanıklı  
PA  
NBR, iletken  
IP66 / IP67  
4 / 4X / 12  
-40 °C ... 125 °C

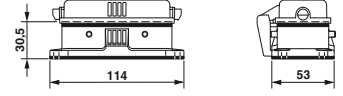
**Sipariş verileri**

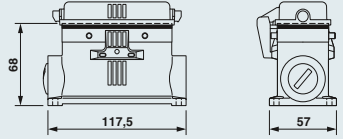
Tanım	Diş	Tip	Sipariş No.	Adet / Paket	Boyutlar
Panel montaj tabanı Yükseklik: 30,5 mm 		Kapaklı HC-STA-B16-BFDC-ELC-AL	1411328	1	
Kutu montaj tabanı <sup>1)</sup> Yükseklik: 68 mm 	2x M25 2x M32 2x Pg16 2x Pg21	Kapaklı HC-STA-B16-SLFDC-2SSM25-ELC-AL HC-STA-B16-SLFDC-2SSM32-ELC-AL HC-STA-B16-SLFDC-2SSP16-ELC-AL HC-STA-B16-SLFDC-2SSP21-ELC-AL	1412849 1412850 1412852 1412853	1 1 1 1	

**Notlar:**

Diğer aksesuarlar için bkz. sayfa 658

<sup>1)</sup> Plastik mühürleme kapağıyla temin edilir**Aksesuarlar**Kablo rakorları  
Sayfa 686Yedek contalar  
[phoenixcontact.net/products](http://phoenixcontact.net/products)Yedek koruma kapağı  
[phoenixcontact.net/products](http://phoenixcontact.net/products)Kapak plakaları  
Sayfa 664

# Sanayi tipi konnektörler

## HEAVYCON B - muhafaza

### B24 ölçüsü, plastik, kablo rakorlu ADVANCE PL kovan muhafaza

#### Genel veriler

Muhafaza malzemesi  
Malzeme, kilit  
Conta malzemesi  
IP koruma sınıfı (takılıyken)  
NEMA koruma sınıfı (takılıyken)  
Ortam sıcaklığı (çalışma)

#### Teknik veriler

PA  
Yüksek dereceli çelik  
NBR  
IP66 / IP67  
12  
-40 °C ... 100 °C



#### Sipariş verileri

Tanım	Bağlantı alanı	Tip	Sipariş No.	Adet / Paket	Boyutlar															
<p>Kovan muhafaza<sup>1)</sup> Yükseklik: 95 mm</p>	11 mm ... 21 mm 19 mm ... 28 mm	<p>Kablo çıkışı: üst HC-ADV-B24-HHWH-1TGM32-PL HC-ADV-B24-HHWH-1TGM40-PL</p>	<p>1404235 1404238</p>	1 1																
<p>Kovan muhafaza<sup>1)</sup> Yükseklik: 95 mm</p>	11 mm ... 21 mm 19 mm ... 28 mm	<p>Kablo çıkışı: yan HC-ADV-B24-HHWH-1SGM32-PL HC-ADV-B24-HHWH-1SGM40-PL</p>	<p>1404237 1404239</p>	1 1																
<p>Pano montaj flanşı</p>		<p>Muhafaza başına 2 adet HC-B-AF 2 panel montaj flanşlı set HC-B-AF-SET</p>	<p>1686533 1604638</p>	20 1	<table border="1"> <thead> <tr> <th></th> <th>B06</th> <th>B10</th> <th>B16</th> <th>B24</th> </tr> </thead> <tbody> <tr> <td>a</td> <td>70</td> <td>83</td> <td>103</td> <td>130</td> </tr> <tr> <td>b</td> <td>52</td> <td>65</td> <td>86</td> <td>112</td> </tr> </tbody> </table>		B06	B10	B16	B24	a	70	83	103	130	b	52	65	86	112
	B06	B10	B16	B24																
a	70	83	103	130																
b	52	65	86	112																
<p>Koruma kapağı Yükseklik: 31,2 mm</p>		<p>kovan tarafı için, IP50 HC-B 24-TMS-SD-IP50 panel montaj tarafı için, IP66 HC-B 24-TMS-SD-IP66</p>	<p>1690765 1411520</p>	10 10																

#### Notlar:

Markalama etiketi: US-EMP (20X9) Sipariş No. 0829439

<sup>1)</sup> M6 alyan vidalı vida kilidi

#### Aksesuarlar



Alyan anahtar  
bkz Katalog 3



Yedek contalar  
phoenixcontact.net/products



Oluklu boru adaptörü  
bkz Katalog 3

Ölçü B24, metal,  
ADVANCE kovan muhafaza

## Teknik veriler

## Genel veriler

Muhafaza malzemesi  
Yüzey malzemesi  
Malzeme, kilit  
Conta malzemesi  
IP koruma sınıfı (takılıyken)  
NEMA koruma sınıfı (takılıyken)  
Ortam sıcaklığı (çalışma)

Pres döküm alüminyum, tuzlu suya dayanıklı  
kaplanmamış / toz-kaplama, siyah  
Yüksek dereceli çelik  
NBR, iletken  
IP66 / IP68 / IP69K  
4 / 4X / 12  
-40 °C ... 125 °C

## Sipariş verileri

Tanım	Diş	Tip	Sipariş No.	Adet / Paket	Boyutlar
Kovan muhafaza <sup>1)</sup> Yükseklik: 74 mm	1x M25	Kaplamasız, EMC hazır HC-ADV-B24-HLWH-1TTM25-EMC-AL Yükseklik: 74 mm	1414982	1	
	1x M25	HC-ADV-B24-HLWH-BLANK-ELC-AL Toz-kaplı, siyah	1420055	1	
		HC-ADV-B24-HLWH-1TTM25-MF-BK	1420929	1	
Kovan muhafaza <sup>1)</sup> Yükseklik: 93,7 mm	1x M25	Kaplamasız, EMC hazır HC-ADV-B24-HHWH-1TTM25-EMC-AL	1414980	1	
	1x M32	HC-ADV-B24-HHWH-1TTM32-EMC-AL	1413430	1	
	1x M40	HC-ADV-B24-HHWH-1TTM40-EMC-AL	1413432	1	
		Kaplamasız, EMC hazır, montaj deliksiz HC-ADV-B24-HHWH-BLANK-ELC-AL	1420056	1	
	1x M25	Toz-kaplı, siyah HC-ADV-B24-HHWH-1TTM25-MF-BK	1420925	1	
	1x M32	HC-ADV-B24-HHWH-1TTM32-MF-BK	1420926	1	
1x M40	HC-ADV-B24-HHWH-1TTM40-MF-BK	1420927	1		
Kovan muhafaza <sup>1)</sup> Yükseklik: 74 mm	1x M25	Kaplamasız, EMC hazır HC-ADV-B24-HLWH-1STM25-EMC-AL Yükseklik: 74 mm	1414983	1	
	1x M25	HC-ADV-B24-HLWH-BLANK-ELC-AL Toz-kaplı, siyah	1420055	1	
	1x M25	HC-ADV-B24-HLWH-1STM25-MF-BK	1420928	1	
Kovan muhafaza <sup>1)</sup> Yükseklik: 93,7 mm	1x M25	Kaplamasız, EMC hazır HC-ADV-B24-HHWH-1STM25-EMC-AL	1414981	1	
	1x M32	HC-ADV-B24-HHWH-1STM32-EMC-AL	1413431	1	
	1x M40	HC-ADV-B24-HHWH-1STM40-EMC-AL	1413433	1	
		Kaplamasız, EMC hazır, montaj deliksiz HC-ADV-B24-HHWH-BLANK-ELC-AL	1420056	1	
	1x M25	Toz-kaplı, siyah HC-ADV-B24-HHWH-1STM25-MF-BK	1420922	1	
	1x M32	HC-ADV-B24-HHWH-1STM32-MF-BK	1420923	1	
1x M40	HC-ADV-B24-HHWH-1STM40-MF-BK	1420924	1		
Pano montaj flanşı		Muhafaza başına 2 adet HC-B-AF	1686533	20	
		2 panel montaj flanşı set HC-B-AF-SET	1604638	1	
Koruma kapağı Yükseklik: 31,2 mm		kovan tarafı için, IP50 HC-B 24-TMS-SD-IP50	1690765	10	
		panel montaj tarafı için, IP66 HC-B 24-TMS-SD-IP66	1411520	10	

## Notlar:

Optimum ekranlama sonucu elde etmek için montaj yüzeyi iletken olmalıdır

Markalama etiketi: US-EMLP-HA (20X9), Sipariş No. 0830989

<sup>1)</sup> M6 alyan vidalı vida kilidi

## Aksesuarlar



Kablo rakorları  
Sayfa 686



Alyan anahtarı  
bkz Katalog 3



Yedek contactlar  
phoenixcontact.net/products

# Sanayi tipi konnektörler

## HEAVYCON B - muhafaza

### Ölçü B24, plastik, EVO muhafaza, tek kilitleme mandalı

#### Genel veriler

Muhafaza malzemesi	PA
Kilitleme mandalı malzemesi	PA
Conta malzemesi	NBR
IP koruma sınıfı (takılıyken)	IP66
NEMA koruma sınıfı (takılıyken)	12
Ortam sıcaklığı (çalışma)	-40 °C ... 125 °C

#### Teknik veriler



#### Sipariş verileri

Tanım	Diş	Tip	Sipariş No.	Adet / Paket	Boyutlar
<b>Kovan muhafaza</b> Yükseklik: 63 mm		HC-EVO-B24-HLFS-PLBK	1420934	1	
<b>Kovan muhafaza</b> Yükseklik: 87,5 mm		HC-EVO-B24-HHFS-PLBK	1407656	1	
<b>Panel montaj tabanı</b> Yükseklik: 30,5 mm		Kapaksız HC-EVO-B24-BWS-PLRBK Kapaklı HC-EVO-B24-BWSC-PLRBK	1407659 1407660	1 1	
<b>Kutu montaj tabanı<sup>1)</sup></b> Yükseklik: 84 mm	2x M25 2x M32 2x M40	Kapaksız HC-EVO-B24-SHWS-2SSM25-PLRBK HC-EVO-B24-SHWS-2SSM32-PLRBK HC-EVO-B24-SHWS-2SSM40-PLRBK Kapaklı HC-EVO-B24-SHWSC-2SSM25-PLRBK HC-EVO-B24-SHWSC-2SSM32-PLRBK HC-EVO-B24-SHWSC-2SSM40-PLRBK	1421459 1421367 1407663 1421460 1421369 1407664	1 1 1 1 1 1	
<b>Geçiş muhafazası</b> Yükseklik: 90 mm		HC-EVO-B24-CHWS-PLRBK	1407667	1	
<b>Kablo rakoru</b>	<b>Bağlantı alanı</b> 7 mm ... 13 mm 9 mm ... 17 mm 11 mm ... 21 mm 19 mm ... 28 mm	HC-B-G-M20-PLRBK HC-B-G-M25-PLRBK HC-B-G-M32-PLRBK HC-B-G-M40-PLRBK	1407669 1407670 1407671 1407672	1 1 1 1	

#### Notlar:

Diğer aksesuarlar için bkz. sayfa 658

Markalama etiketi: US-EMP (20X9) Sipariş No. 0829439

<sup>1)</sup> Bir kablo girişi kapakla mühürlenir

#### Aksesuarlar



EVO kilitleme açma  
Sayfa 659



Diş adaptörü  
Sayfa 659



Yedek contactlar  
phoenixcontact.net/products



konnektör seti  
Sayfa 646



## B24 ölçüsü, metal, EVO muhafaza, tek kilitleme mandalı



### Teknik veriler

#### Genel veriler

Muhafaza malzemesi  
Kilitleme mandalı malzemesi  
Conta malzemesi  
IP koruma sınıfı (takilyken)  
NEMA koruma sınıfı (takilyken)  
Ortam sıcaklığı (çalışma)

Pres döküm alüminyum, tuzlu suya dayanıklı  
Poliamid  
NBR, iletken  
IP66 / IP67  
4 / 4X / 12  
-40 °C ... 125 °C

### Sipariş verileri

Tanım	Diş	Tip	Sipariş No.	Adet / Paket	Boyutlar
<b>Kovan muhafaza</b> Yükseklik: 88 mm		HC-EVO-B24-HHFS-EL-AL	1411473	1	
<b>Panel montaj tabanı</b> Yükseklik: 30,5 mm		Kapaksız HC-STA-B24-BWS-ELC-AL Kapaklı HC-STA-B24-BWSC-ELC-AL	1411329 1411330	1 1	
<b>Kutu montaj tabanı<sup>1)</sup></b> Yükseklik: 68 mm	2x M25 2x M32 2x Pg21	Kapaksız HC-STA-B24-SLWS-2SSM25-ELC-AL HC-STA-B24-SLWS-2SSM32-ELC-AL HC-STA-B24-SLWS-2SSP21-ELC-AL Kapaklı HC-STA-B24-SLWSC-2SSM25-ELC-AL HC-STA-B24-SLWSC-2SSM32-ELC-AL HC-STA-B24-SLWSC-2SSP21-ELC-AL	1412877 1412878 1412879 1412881 1412882 1412883	1 1 1 1 1 1	
<b>Kutu montaj tabanı<sup>1)</sup></b> Yükseklik: 84,7 mm	2x M32 2x M40 2x M25 2x M32 2x M40	Kapaksız HC-STA-B24-SHWS-2SSM32-ELC-AL HC-STA-B24-SHWS-2SSM40-ELC-AL Kapaklı HC-STA-B24-SHWSC-2SSM25-ELC-AL HC-STA-B24-SHWSC-2SSM32-ELC-AL HC-STA-B24-SHWSC-2SSM40-ELC-AL	1082592 1082593 1082595 1082596 1082597	1 1 1 1 1	
<b>Geçiş muhafazası</b> Yükseklik: 79 mm	1x M32 1x M40 1x Pg21 1x Pg29	Kablo çıkışı: üst HC-STA-B24-CHWS-1TTM32-ELC-AL HC-STA-B24-CHWS-1TTM40-ELC-AL HC-STA-B24-CHWS-1TTP21-ELC-AL HC-STA-B24-CHWS-1TTP29-ELC-AL	1412746 1412747 1412748 1412749	1 1 1 1	
<b>Kablo raketu</b>	Bağlantı alanı 9 mm ... 13 mm 11 mm ... 16 mm 14 mm ... 21 mm 19 mm ... 27 mm	HC-B-G-M20-EC-AL HC-B-G-M25-EC-AL HC-B-G-M32-EC-AL HC-B-G-M40-EC-AL	1411439 1411446 1411440 1411441	1 1 1 1	

#### Notlar:

Diğer aksesuarlar için bkz. sayfa 658

Markalama etiketi: US-EMLP-HA (20X9), Sipariş No. 0830989

<sup>1)</sup> Plastik mühürleme kapağıyla temin edilir

### Aksesuarlar



EMC kablo raketu  
Sayfa 660



Kablo raketu  
Sayfa 686



Yedek contalar  
phoenixcontact.net/products



konnektör seti  
phoenixcontact.net/products

# Sanayi tipi konnektörler

## HEAVYCON B - muhafaza

### B24 ölçüsü, metal, tek kilitleme mandalı için kovan muhafaza









#### Genel veriler

Muhafaza malzemesi  
Kilitleme mandalı malzemesi  
Conta malzemesi  
IP koruma sınıfı (takılıyken)  
NEMA koruma sınıfı (takılıyken)  
Ortam sıcaklığı (çalışma)

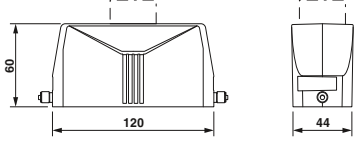
#### Teknik veriler

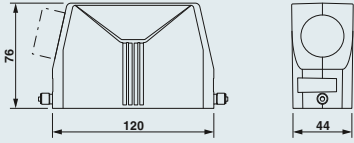
Pres döküm alüminyum, tuzlu suya dayanıklı  
-  
-  
IP66 / IP67  
4 / 4X / 12  
-40 °C ... 125 °C

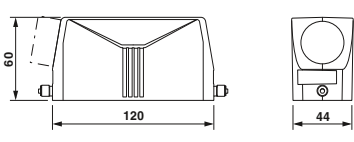
#### Sipariş verileri

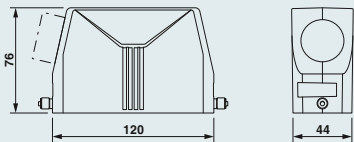
Tanım	Diş	Tip	Sipariş No.	Adet / Paket	Boyutlar
<b>Kovan muhafaza</b> Yükseklik: 60 mm 	1x M25 1x M32  1x Pg16 1x Pg21 1x Pg29	Kablo çıkışı: üst HC-STA-B24-HLFS-1TTM25-EL-AL HC-STA-B24-HLFS-1TTM32-EL-AL HC-STA-B24-HLFS-1TTP16-EL-AL HC-STA-B24-HLFS-1TTP21-EL-AL HC-STA-B24-HLFS-1TTP29-EL-AL Sondaj deliği olmadan HC-STA-B24-HLFS-BLANK-EL-AL	1412788 1412789 1412790 1412791 1412792 1419937	1 1 1 1 1 1	
<b>Kovan muhafaza</b> Yükseklik: 76 mm 	1x M32 1x M40  1x Pg21 1x Pg29	Kablo çıkışı: üst HC-STA-B24-HHFS-1TTM32-EL-AL HC-STA-B24-HHFS-1TTM40-EL-AL HC-STA-B24-HHFS-1TTP21-EL-AL HC-STA-B24-HHFS-1TTP29-EL-AL Sondaj deliği olmadan HC-STA-B24-HHFS-BLANK-EL-AL	1412761 1412098 1412762 1412763 1419957	1 1 1 1 1	
<b>Kovan muhafaza</b> Yükseklik: 60 mm 	1x M25 1x M32  1x Pg16 1x Pg21	Kablo çıkışı: yan HC-STA-B24-HLFS-1STM25-EL-AL HC-STA-B24-HLFS-1STM32-EL-AL HC-STA-B24-HLFS-1STP16-EL-AL HC-STA-B24-HLFS-1STP21-EL-AL Sondaj deliği olmadan HC-STA-B24-HLFS-BLANK-EL-AL	1412783 1412784 1412785 1412786 1419937	1 1 1 1 1	
<b>Kovan muhafaza</b> Yükseklik: 76 mm 	1x M32 1x M40  1x Pg21 1x Pg29	Kablo çıkışı: yan HC-STA-B24-HHFS-1STM32-EL-AL HC-STA-B24-HHFS-1STM40-EL-AL HC-STA-B24-HHFS-1STP21-EL-AL HC-STA-B24-HHFS-1STP29-EL-AL Sondaj deliği olmadan HC-STA-B24-HHFS-BLANK-EL-AL	1412757 1412758 1412759 1412760 1419957	1 1 1 1 1	

#### Notlar:

Diğer aksesuarlar için bkz. sayfa 658

Markalama etiketi: US-EMLP-HA (20X9), Sipariş No. 0830989

#### Aksesuarlar



Kablo rakorları  
Sayfa 686



Koruma kapağı  
Sayfa 654



Kapak plakaları  
Sayfa 664



konnektör seti  
Sayfa 647







## B24 ölçüsü için, metal, tek kilitleme mandallı taban destek elemanı

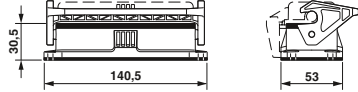

### Teknik veriler

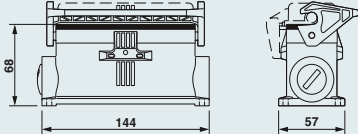
Genel veriler	
Muhafaza malzemesi	Pres döküm alüminyum, tuzlu suya dayanıklı
Kilitleme mandalı malzemesi	PA
Conta malzemesi	NBR, iletken
IP koruma sınıfı (takılıyken)	IP66 / IP67
NEMA koruma sınıfı (takılıyken)	4 / 4X / 12
Ortam sıcaklığı (çalışma)	-40 °C ... 125 °C

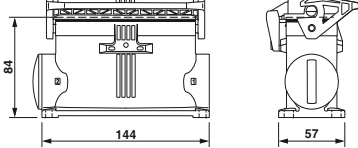
### Sipariş verileri

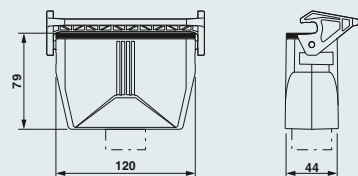
Tanım	Diş	Tip	Sipariş No.	Adet / Paket	Boyutlar
<b>Panel montaj tabanı</b> <b>Yükseklik: 30,5 mm</b> 		Kapaklı	<b>1411329</b>	1	
		Kapaklı	<b>1411330</b>	1	
<b>Kutu montaj tabanı<sup>1)</sup></b> <b>Yükseklik: 68 mm</b> 	2x M25 2x M32 2x Pg21 2x M25 2x M32 2x Pg21	Kapaklı	<b>1412877</b>	1	
		Kapaklı	<b>1412878</b>	1	
		Kapaklı	<b>1412879</b>	1	
		Kapaklı	<b>1412881</b>	1	
		Kapaklı	<b>1412882</b>	1	
		Kapaklı	<b>1412883</b>	1	
<b>Kutu montaj tabanı<sup>1)</sup></b> <b>Yükseklik: 84,7 mm</b> 	2x M25 2x M32 2x M40 2x M25 2x M32 2x M40	Kapaklı	<b>1085185</b>	1	
		Kapaklı	<b>1082592</b>	1	
		Kapaklı	<b>1082593</b>	1	
		Kapaklı	<b>1082595</b>	1	
		Kapaklı	<b>1082596</b>	1	
		Kapaklı	<b>1082597</b>	1	
<b>Geçiş muhafazası</b> <b>Yükseklik: 79 mm</b> 	1x M32 1x M40 1x Pg21 1x Pg29	Kablo çıkışı: üst	<b>1412746</b>	1	
		Kablo çıkışı: üst	<b>1412747</b>	1	
		Kablo çıkışı: üst	<b>1412748</b>	1	
		Kablo çıkışı: üst	<b>1412749</b>	1	

### Notlar:

Diğer aksesuarlar için bkz. sayfa 658

<sup>1)</sup> Plastik mühürleme kapağıyla temin edilir

### Aksesuarlar



Kablo rakorları  
Sayfa 686



Yedek contactlar  
[phoenixcontact.net/products](http://phoenixcontact.net/products)



Yedek koruma kapağı  
[phoenixcontact.net/products](http://phoenixcontact.net/products)



Yedek kilit  
[phoenixcontact.net/products](http://phoenixcontact.net/products)

# Sanayi tipi konnektörler

## HEAVYCON B - muhafaza

### Ölçü B24, plastik, EVO muhafaza, çift kilitleme mandalı

#### Genel veriler

Muhafaza malzemesi  
Kilitleme mandalı malzemesi  
Conta malzemesi  
IP koruma sınıfı (takılıyken)  
NEMA koruma sınıfı (takılıyken)  
Ortam sıcaklığı (çalışma)

Teknik veriler
PA
PA
NBR
IP66
12
-40 °C ... 125 °C



Tanım	Diş	Tip	Sipariş No.	Adet / Paket	Boyutlar
Kovan muhafaza Yükseklik: 63 mm		HC-EVO-B24-HLFD-PLBK	1420935	1	
Kovan muhafaza Yükseklik: 87,5 mm		HC-EVO-B24-HHFD-PLBK	1407657	1	
Çift kovan muhafaza Yükseklik: 87,5 mm		çift kilitleme mandalı için HC-EVO-B24-HHFD-2B-PL-BK	1411497	1	
Panel montaj tabanı Yükseklik: 30,5 mm		Kapaksız HC-EVO-B24-BWD-PLRBK	1407661	1	
Kutu montaj tabanı <sup>1)</sup> Yükseklik: 84 mm	2x M25 2x M32 2x M40	Kapaksız HC-EVO-B24-SHWD-2SSM25-PLRBK HC-EVO-B24-SHWD-2SSM32-PLRBK HC-EVO-B24-SHWD-2SSM40-PLRBK	1421461 1421370 1407665	1 1 1	
Geçiş muhafazası Yükseklik: 90 mm		HC-EVO-B24-CHWD-PLRBK	1407668	1	

#### Notlar:

Diğer aksesuarlar için bkz. sayfa 654  
Markalama etiketi: US-EMP (20X9) Sipariş No. 0829439  
Kuplaj muhafazaları için phoenixcontact.net/products adresini ziyaret edebilirsiniz.  
<sup>1)</sup> Bir kablo girişi kapakla mühürlenir

#### Aksesuarlar



Kablo rakoru  
Sayfa 658



Dış adaptörü  
Sayfa 659



Yedek contactlar  
phoenixcontact.net/products



konnektör seti  
Sayfa 646

## B24 ölçüsü, metal, EVO muhafaza, çift kilitleme mandalı









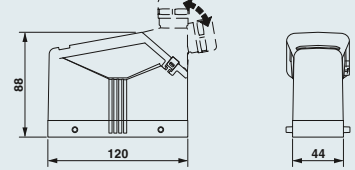

### Teknik veriler

#### Genel veriler

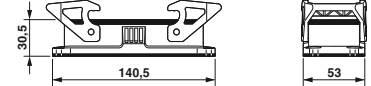
Muhafaza malzemesi  
Kilitleme mandalı malzemesi  
Conta malzemesi  
IP koruma sınıfı (takılıyken)  
NEMA koruma sınıfı (takılıyken)  
Ortam sıcaklığı (çalışma)

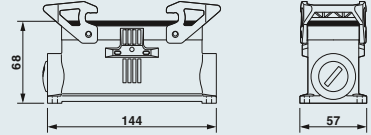
Pres döküm alüminyum, tuzlu suya dayanıklı  
PA  
NBR, iletken  
IP66 / IP67  
4 / 4X / 12  
-40 °C ... 125 °C

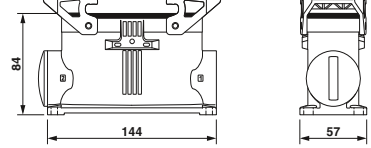
### Sipariş verileri

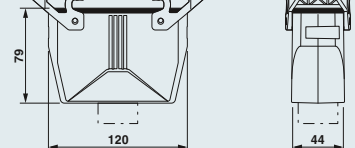
Tanım	Diş	Tip	Sipariş No.	Adet / Paket	Boyutlar
<b>Kovan muhafaza</b> Yükseklik: 88 mm 		HC-EVO-B24-HHFD-EL-AL	1411472	1	
<b>Panel montaj tabanı</b> Yükseklik: 30,5 mm 		Kapaksız HC-STA-B24-BWD-ELC-AL	1411331	1	
<b>Kutu montaj tabanı<sup>1)</sup></b> Yükseklik: 68 mm 	2x M25 2x M32 2x Pg21	Kapaksız HC-STA-B24-SLWD-2SSM25-ELC-AL HC-STA-B24-SLWD-2SSM32-ELC-AL HC-STA-B24-SLWD-2SSP21-ELC-AL	1412873 1412874 1412875	1 1 1	
<b>Kutu montaj tabanı<sup>1)</sup></b> Yükseklik: 84,7 mm 	2x M25 2x M32 2x M40	Kapaksız HC-STA-B24-SHWD-2SSM25-ELC-AL HC-STA-B24-SHWD-2SSM32-ELC-AL HC-STA-B24-SHWD-2SSM40-ELC-AL	1082603 1082604 1082605	1 1 1	
<b>Geçiş muhafazası</b> Yükseklik: 77 mm 	1x M32 1x M40 1x Pg21 1x Pg29	Kablo çıkışı: üst HC-STA-B24-CHWD-1TTM32-ELC-AL HC-STA-B24-CHWD-1TTM40-ELC-AL HC-STA-B24-CHWD-1TTP21-ELC-AL HC-STA-B24-CHWD-1TTP29-ELC-AL	1412742 1412743 1412744 1412745	1 1 1 1	

#### Notlar:

Diğer aksesuarlar için bkz. sayfa 658

Markalama etiketi: US-EMLP-HA (20X9), Sipariş No. 0830989

<sup>1)</sup> Plastik mühürleme kapağıyla temin edilir

### Aksesuarlar



Kablo raketörü  
Sayfa 660



Kablo raketörleri  
Sayfa 686



Yedek contalar  
phoenixcontact.net/products



konnektör seti  
phoenixcontact.net/products

# Sanayi tipi konnektörler

## HEAVYCON B - muhafaza

### B24 ölçüsü, metal, çift kilitleme mandalı için kovan muhafaza

Yeni



#### Genel veriler

Muhafaza malzemesi  
Kilitleme mandalı malzemesi  
Conta malzemesi  
IP koruma sınıfı (takılıyken)  
NEMA koruma sınıfı (takılıyken)  
Ortam sıcaklığı (çalışma)

Pres döküm alüminyum, tuzlu suya dayanıklı  
-  
-  
IP66 / IP67  
4 / 4X / 12  
-40 °C ... 125 °C

#### Teknik veriler

#### Sipariş verileri

Tanım Diş

Kovan muhafaza  
Yükseklik: 60 mm



1x M25  
1x M32  
1x Pg16  
1x Pg21  
1x Pg29

Kablo çıkışı: üst  
HC-STA-B24-HLFD-1TTM25-EL-AL  
HC-STA-B24-HLFD-1TTM32-EL-AL  
HC-STA-B24-HLFD-1TTP16-EL-AL  
HC-STA-B24-HLFD-1TTP21-EL-AL  
HC-STA-B24-HLFD-1TTP29-EL-AL  
Sondaj deliği olmadan  
HC-STA-B24-HLFD-BLANK-EL-AL

1412778  
1412779  
1412780  
1412781  
1412782  
1420010

1  
1  
1  
1  
1  
1

#### Boyutlar

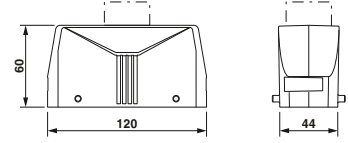

Kovan muhafaza  
Yükseklik: 76 mm



1x M32  
1x M40  
1x Pg21  
1x Pg29

Kablo çıkışı: üst  
HC-STA-B24-HHFD-1TTM32-EL-AL  
HC-STA-B24-HHFD-1TTM40-EL-AL  
HC-STA-B24-HHFD-1TTP21-EL-AL  
HC-STA-B24-HHFD-1TTP29-EL-AL  
Sondaj deliği olmadan  
HC-STA-B24-HHFD-BLANK-EL-AL

1412754  
1412099  
1412755  
1412756  
1420011

1  
1  
1  
1  
1

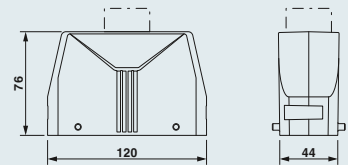

Kovan muhafaza  
Yükseklik: 110,8 mm



1x M50

Kablo çıkışı: üst  
HC-STA-B24-HHFD-1TTM50-EL-AL

1082554

1

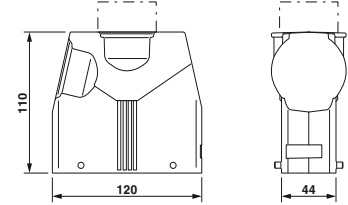

Kovan muhafaza  
Yükseklik: 60 mm



1x M25  
1x M32  
1x Pg16  
1x Pg21

Kablo çıkışı: yan  
HC-STA-B24-HLFD-1STM25-EL-AL  
HC-STA-B24-HLFD-1STM32-EL-AL  
HC-STA-B24-HLFD-1STP16-EL-AL  
HC-STA-B24-HLFD-1STP21-EL-AL  
Sondaj deliği olmadan  
HC-STA-B24-HLFD-BLANK-EL-AL

1412773  
1412774  
1412775  
1412776  
1420010

1  
1  
1  
1  
1

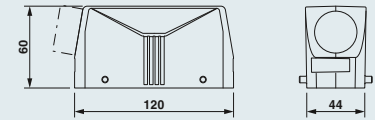

Kovan muhafaza  
Yükseklik: 76 mm



1x M32  
1x M40  
1x Pg21  
1x Pg29

Kablo çıkışı: yan  
HC-STA-B24-HHFD-1STM32-EL-AL  
HC-STA-B24-HHFD-1STM40-EL-AL  
HC-STA-B24-HHFD-1STP21-EL-AL  
HC-STA-B24-HHFD-1STP29-EL-AL  
Sondaj deliği olmadan  
HC-STA-B24-HHFD-BLANK-EL-AL

1412750  
1412751  
1412752  
1412753  
1420011

1  
1  
1  
1  
1

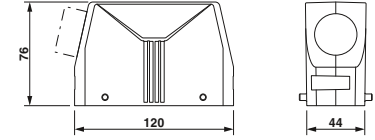

Kovan muhafaza  
Yükseklik: 110,8 mm



1x M50

Kablo çıkışı: yan  
HC-STA-B24-HHFD-1STM50-EL-AL

1082553

1

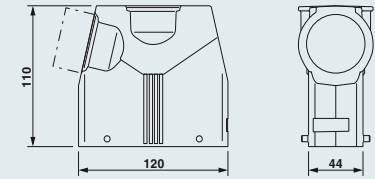

#### Notlar:

Diğer aksesuarlar için bkz. sayfa 658

Markalama etiketi: US-EMLP-HA (20X9), Sipariş No. 0830989

#### Aksesuarlar



Kablo rakorları  
Sayfa 686



Koruma kapağı  
Sayfa 654



Kapak plakaları  
Sayfa 664



konnektör seti  
Sayfa 647

## B24 ölçüsü, metal, çift kilitleme mandallı taban destek elemanı









### Teknik veriler

#### Genel veriler

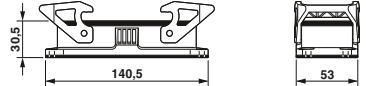
Muhafaza malzemesi  
Kilitleme mandalı malzemesi  
Conta malzemesi  
IP koruma sınıfı (takılıyken)  
NEMA koruma sınıfı (takılıyken)  
Ortam sıcaklığı (çalışma)

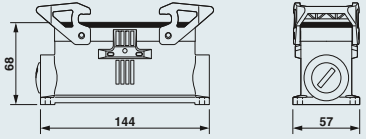
Pres döküm alüminyum, tuzlu suya dayanıklı  
PA  
NBR, iletken  
IP66 / IP67  
4 / 4X / 12  
-40 °C ... 125 °C

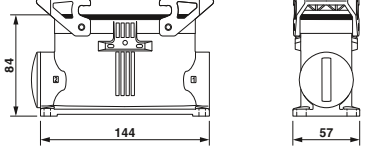
### Sipariş verileri

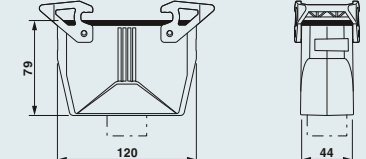
Tanım	Diş	Tip	Sipariş No.	Adet / Paket	Boyutlar
<b>Panel montaj tabanı</b> <b>Yükseklik: 30,5 mm</b> 		Kapaksız <b>HC-STA-B24-BWD-ELC-AL</b>	<b>1411331</b>	1	
<b>Kutu montaj tabanı<sup>1)</sup></b> <b>Yükseklik: 68 mm</b> 	2x M25 2x M32 2x Pg21	Kapaksız <b>HC-STA-B24-SLWD-2SSM25-ELC-AL</b> <b>HC-STA-B24-SLWD-2SSM32-ELC-AL</b> <b>HC-STA-B24-SLWD-2SSP21-ELC-AL</b>	<b>1412873</b> <b>1412874</b> <b>1412875</b>	1 1 1	
<b>Kutu montaj tabanı<sup>1)</sup></b> <b>Yükseklik: 84,7 mm</b> 	2x M25 2x M32 2x M40	Kapaksız <b>HC-STA-B24-SHWD-2SSM25-ELC-AL</b> <b>HC-STA-B24-SHWD-2SSM32-ELC-AL</b> <b>HC-STA-B24-SHWD-2SSM40-ELC-AL</b>	<b>1082603</b> <b>1082604</b> <b>1082605</b>	1 1 1	
<b>Geçiş muhafazası</b> <b>Yükseklik: 77 mm</b> 	1x M32 1x M40 1x Pg21 1x Pg29	Kablo çıkışı: üst <b>HC-STA-B24-CHWD-1TTM32-ELC-AL</b> <b>HC-STA-B24-CHWD-1TTM40-ELC-AL</b> <b>HC-STA-B24-CHWD-1TTP21-ELC-AL</b> <b>HC-STA-B24-CHWD-1TTP29-ELC-AL</b>	<b>1412742</b> <b>1412743</b> <b>1412744</b> <b>1412745</b>	1 1 1 1	

#### Notlar:

Diğer aksesuarlar için bkz. sayfa 658

<sup>1)</sup> Plastik mühürleme kapağıyla temin edilir

### Aksesuarlar



Kablo rakorları  
Sayfa 686



Yedek contalar  
[phoenixcontact.net/products](http://phoenixcontact.net/products)



Yedek koruma kapağı  
[phoenixcontact.net/products](http://phoenixcontact.net/products)



Yedek kilit  
[phoenixcontact.net/products](http://phoenixcontact.net/products)

# Sanayi tipi konnektörler

## HEAVYCON B - muhafaza

### Ölçü B24, plastik, EVO muhafaza, çift kilitleme mandalı

#### Genel veriler

Muhafaza malzemesi	PA
Kilitleme mandalı malzemesi	PA
Conta malzemesi	NBR
IP koruma sınıfı (takılıyken)	IP66
NEMA koruma sınıfı (takılıyken)	12
Ortam sıcaklığı (çalışma)	-40 °C ... 125 °C

#### Teknik veriler



#### Sipariş verileri

Tanım	Diş	Tip	Sipariş No.	Adet / Paket	Boyutlar
<b>Kovan muhafaza</b> Yükseklik: 63 mm		HC-EVO-B24-HLWD-PLBK	1420936	1	
<b>Kovan muhafaza</b> Yükseklik: 87,5 mm		HC-EVO-B24-HHWD-PLBK	1407658	1	
<b>Panel montaj tabanı</b> Yükseklik: 30,5 mm		Kapaklı HC-EVO-B24-BFDC-PLRBK	1407662	1	
<b>Kutu montaj tabanı<sup>1)</sup></b> Yükseklik: 84 mm	2x M25 2x M32 2x M40	Kapaklı HC-EVO-B24-SHFDC-2SSM25-PLRBK HC-EVO-B24-SHFDC-2SSM32-PLRBK HC-EVO-B24-SHFDC-2SSM40-PLRBK	1421462 1421380 1407666	1 1 1	
<b>Kablo rakoru</b>	<b>Bağlantı alanı</b> 7 mm ... 13 mm 9 mm ... 17 mm 11 mm ... 21 mm 19 mm ... 28 mm	HC-B-G-M20-PLRBK HC-B-G-M25-PLRBK HC-B-G-M32-PLRBK HC-B-G-M40-PLRBK	1407669 1407670 1407671 1407672	1 1 1 1	

#### Notlar:

Diğer aksesuarlar için bkz. sayfa 654

Markalama etiketi: US-EMP (20X9) Sipariş No. 0829439

Kuplaj muhafazaları için phoenixcontact.net/products adresini ziyaret edebilirsiniz.

<sup>1)</sup> Bir kablo girişi kapakla mühürlenir

#### Aksesuarlar



EVO kilit açma  
Sayfa 659



Diş adaptörü  
Sayfa 659



Yedek contactlar  
phoenixcontact.net/products



Yedek kilit  
phoenixcontact.net/products



## B24 ölçüsü, metal, EVO muhafaza, çift kilitleme mandalı









### Teknik veriler

#### Genel veriler

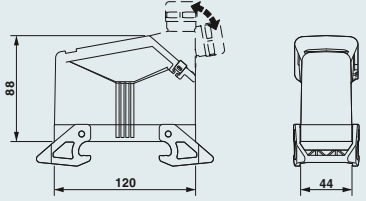
Muhafaza malzemesi  
Kilitleme mandalı malzemesi  
Conta malzemesi  
IP koruma sınıfı (takılıyken)  
NEMA koruma sınıfı (takılıyken)  
Ortam sıcaklığı (çalışma)

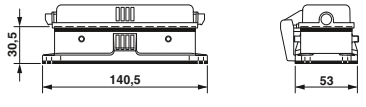
Pres döküm alüminyum, tuzlu suya dayanıklı  
Poliamid  
NBR, iletken  
IP66 / IP67  
4 / 4X / 12  
-40 °C ... 125 °C

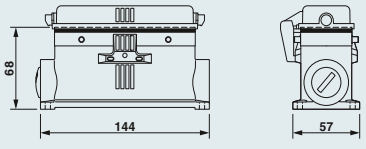
### Sipariş verileri

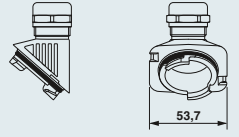
Tanım	Diş	Tip	Sipariş No.	Adet / Paket	Boyutlar
<b>Kovan muhafaza</b> Yükseklik: 88 mm 		HC-EVO-B24-HHWD-EL-AL	1411474	1	
<b>Panel montaj tabanı</b> Yükseklik: 30,5 mm 		Kapaklı HC-STA-B24-BFDC-ELC-AL	1411332	1	
<b>Kutu montaj tabanı<sup>1)</sup></b> Yükseklik: 68 mm 	2x M25 2x M32 2x Pg21	Kapaklı HC-STA-B24-SLFDC-2SSM25-ELC-AL HC-STA-B24-SLFDC-2SSM32-ELC-AL HC-STA-B24-SLFDC-2SSP21-ELC-AL	1412869 1412870 1412871	1 1 1	
<b>Kablo rakoru</b> 	Bağlantı alanı 9 mm ... 13 mm 11 mm ... 16 mm 14 mm ... 21 mm 19 mm ... 27 mm	HC-B-G-M20-EC-AL HC-B-G-M25-EC-AL HC-B-G-M32-EC-AL HC-B-G-M40-EC-AL	1411439 1411446 1411440 1411441	1 1 1 1	

#### Notlar:

Diğer aksesuarlar için bkz. sayfa 658

Markalama etiketi: US-EMLP-HA (20X9), Sipariş No. 0830989

<sup>1)</sup> Plastik mühürleme kapağıyla temin edilir

### Aksesuarlar



Dış adaptörü  
Sayfa 660



EMC kablo rakoru  
Sayfa 660



Yedek contalar  
[phoenixcontact.net/products](http://phoenixcontact.net/products)



Yedek kilit  
[phoenixcontact.net/products](http://phoenixcontact.net/products)

# Sanayi tipi konnektörler

## HEAVYCON B - muhafaza

### B24 ölçüsü, metal, çift kilitleme mandallı kovan muhafaza







#### Genel veriler

Muhafaza malzemesi  
Kilitleme mandalı malzemesi  
Conta malzemesi  
IP koruma sınıfı (takılıyken)  
NEMA koruma sınıfı (takılıyken)  
Ortam sıcaklığı (çalışma)

#### Teknik veriler

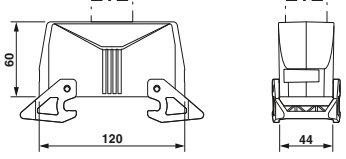
Pres döküm alüminyum, tuzlu suya dayanıklı  
PA  
-  
IP66 / IP67  
4 / 4X / 12  
-40 °C ... 125 °C

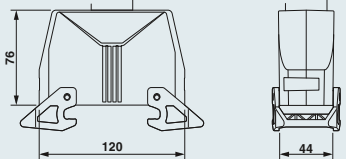
#### Sipariş verileri

Tanım	Diş	Tip	Sipariş No.	Adet / Paket	Boyutlar
Kovan muhafaza Yükseklik: 60 mm 	1x M25 1x M32  1x Pg16 1x Pg21 1x Pg29	Kablo çıkışı: üst HC-STA-B24-HLWD-1TTM25-EL-AL	1412799	1	
		HC-STA-B24-HLWD-1TTM32-EL-AL	1412800	1	
		HC-STA-B24-HLWD-1TTP16-EL-AL	1412801	1	
		HC-STA-B24-HLWD-1TTP21-EL-AL	1412802	1	
		HC-STA-B24-HLWD-1TTP29-EL-AL	1412803	1	
		Sondaj deliği olmadan HC-STA-B24-HLWD-BLANK-EL-AL	1420046	1	
Kovan muhafaza Yükseklik: 76 mm 	1x M32 1x M40  1x Pg21 1x Pg29	Kablo çıkışı: üst HC-STA-B24-HHWD-1TTM32-EL-AL	1412769	1	
		HC-STA-B24-HHWD-1TTM40-EL-AL	1412770	1	
		HC-STA-B24-HHWD-1TTP21-EL-AL	1412771	1	
		HC-STA-B24-HHWD-1TTP29-EL-AL	1412772	1	
		Sondaj deliği olmadan HC-STA-B24-HHWD-BLANK-EL-AL	1420047	1	
		Kovan muhafaza Yükseklik: 60 mm 	1x M25 1x M32  1x Pg16 1x Pg21	Kablo çıkışı: yan HC-STA-B24-HLWD-1STM25-EL-AL	
HC-STA-B24-HLWD-1STM32-EL-AL	1412795			1	
HC-STA-B24-HLWD-1STP16-EL-AL	1412796			1	
HC-STA-B24-HLWD-1STP21-EL-AL	1412797			1	
Sondaj deliği olmadan HC-STA-B24-HLWD-BLANK-EL-AL	1420046			1	
Kovan muhafaza Yükseklik: 76 mm 	1x M32 1x M40  1x Pg21 1x Pg29			Kablo çıkışı: yan HC-STA-B24-HHWD-1STM32-EL-AL	1412764
		HC-STA-B24-HHWD-1STM40-EL-AL	1412766	1	
		HC-STA-B24-HHWD-1STP21-EL-AL	1412767	1	
		HC-STA-B24-HHWD-1STP29-EL-AL	1412768	1	
		Sondaj deliği olmadan HC-STA-B24-HHWD-BLANK-EL-AL	1420047	1	

#### Notlar:

Diğer aksesuarlar için bkz. sayfa 658

Markalama etiketi: US-EMLP-HA (20X9), Sipariş No. 0830989

#### Aksesuarlar



Kablo rakorları  
Sayfa 686



Koruma kapağı  
Sayfa 654





Yedek kilit  
[phoenixcontact.net/products](http://phoenixcontact.net/products)

**B24 ölçüsü, metal,  
çift kilitleme mandalı  
için taban destek elemanı****Teknik veriler****Genel veriler**

Muhafaza malzemesi  
Kilitleme mandalı malzemesi  
Conta malzemesi  
IP koruma sınıfı (takılıyken)  
NEMA koruma sınıfı (takılıyken)  
Ortam sıcaklığı (çalışma)

Pres döküm alüminyum, tuzlu suya dayanıklı  
PA  
NBR, iletken  
IP66 / IP67  
4 / 4X / 12  
-40 °C ... 125 °C

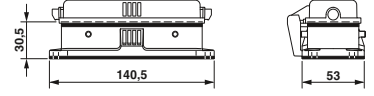
**Sipariş verileri**

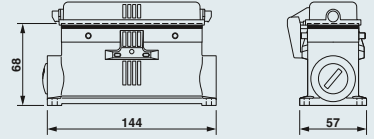
Tanım	Diş	Tip	Sipariş No.	Adet / Paket	Boyutlar
<b>Panel montaj tabanı</b> <b>Yükseklik: 30,5 mm</b> 		Kapaklı <b>HC-STA-B24-BFDC-ELC-AL</b>	<b>1411332</b>	1	
<b>Kutu montaj tabanı<sup>1)</sup></b> <b>Yükseklik: 68 mm</b> 	2x M25 2x M32 2x Pg21	Kapaklı <b>HC-STA-B24-SLFDC-2SSM25-ELC-AL</b> <b>HC-STA-B24-SLFDC-2SSM32-ELC-AL</b> <b>HC-STA-B24-SLFDC-2SSP21-ELC-AL</b>	<b>1412869</b> <b>1412870</b> <b>1412871</b>	1 1 1	

**Notlar:**

Diğer aksesuarlar için bkz. sayfa 658

<sup>1)</sup> Plastik mühürleme kapağıyla temin edilir**Aksesuarlar**

**Kablo rakorları**  
Sayfa 686



**Yedek contalar**  
[phoenixcontact.net/products](http://phoenixcontact.net/products)



**Yedek koruma kapağı**  
[phoenixcontact.net/products](http://phoenixcontact.net/products)



**Kapak plakaları**  
Sayfa 664

# Sanayi tipi konnektörler

## HEAVYCON B - muhafaza

### B32 ölçüsü, metal, muhafaza, çift kilitleme mandalı

Yeni

#### Genel veriler

Muhafaza malzemesi  
Kilitleme mandalı malzemesi  
Conta malzemesi  
IP koruma sınıfı (takılıyken)  
Ortam sıcaklığı (çalışma)

#### Teknik veriler

Pres döküm alüminyum, tuzlu suya dayanıklı  
Poliamid  
NBR, iletken  
IP66 / IP67  
-40 °C ... 125 °C



#### Sipariş verileri

Tanım	Diş	Tip	Sipariş No.	Adet / Paket	Boyutlar
<b>Kovan muhafaza</b> Yükseklik: 94 mm	1x M32 1x M40 1x M50  1x Pg29 1x Pg36 1x Pg42	Kablo çıkışı: üst HC-STA-B32-HHFD-1TTM32-EL-AL HC-STA-B32-HHFD-1TTM40-EL-AL HC-STA-B32-HHFD-1TTM50-EL-AL HC-STA-B32-HHFD-1TTP29-EL-AL HC-STA-B32-HHFD-1TTP36-EL-AL HC-STA-B32-HHFD-1TTP42-EL-AL	1424830 1424831 1424832 1424827 1424828 1424829	1 1 1 1 1 1	
<b>Kovan muhafaza</b> Yükseklik: 94 mm	1x M32 1x M40 1x M50  1x Pg29 1x Pg36 1x Pg42	Kablo çıkışı: yan HC-STA-B32-HHFD-1STM32-EL-AL HC-STA-B32-HHFD-1STM40-EL-AL HC-STA-B32-HHFD-1STM50-EL-AL HC-STA-B32-HHFD-1STP29-EL-AL HC-STA-B32-HHFD-1STP36-EL-AL HC-STA-B32-HHFD-1STP42-EL-AL	1424836 1424837 1424838 1424833 1424834 1424835	1 1 1 1 1 1	
<b>Panel montaj tabanı</b> Yükseklik: 32,4 mm		Kapaksız HC-STA-B32-BWD-ELC-AL	1424845	1	
<b>Kutu montaj tabanı<sup>1)</sup></b> Yükseklik: 90 mm	2x M32 2x M40  2x Pg29 2x Pg36	Kapaksız HC-STA-B32-SHWD-2SSM32-ELC-AL HC-STA-B32-SHWD-2SSM40-ELC-AL HC-STA-B32-SHWD-2SSP29-ELC-AL HC-STA-B32-SHWD-2SSP36-ELC-AL	1424848 1424849 1424846 1424847	1 1 1 1	
<b>Geçiş muhafazası</b> Yükseklik: 99,8 mm	1x M32 1x M40 1x M50  1x Pg29 1x Pg36 1x Pg42	Kablo çıkışı: üst HC-STA-B32-CHWD-1TTM32-ELC-AL HC-STA-B32-CHWD-1TTM40-ELC-AL HC-STA-B32-CHWD-1TTM50-ELC-AL HC-STA-B32-CHWD-1TTP29-ELC-AL HC-STA-B32-CHWD-1TTP36-ELC-AL HC-STA-B32-CHWD-1TTP42-ELC-AL	1424842 1424843 1424844 1424839 1424840 1424841	1 1 1 1 1 1	

#### Notlar:

Diğer aksesuarlar için bkz. sayfa 654

<sup>1)</sup> Plastik mühürleme kapağıyla temin edilir

#### Aksesuarlar



Kablo rakorları  
Sayfa 686



Yedek contalar  
[phoenixcontact.net/products](http://phoenixcontact.net/products)



Yedek kilit  
[phoenixcontact.net/products](http://phoenixcontact.net/products)

## Ölçü B48, metal, muhafaza, tek kilitleme mandalı

## Genel veriler







Muhafaza malzemesi  
Kilitleme mandalı malzemesi  
Conta malzemesi  
IP koruma sınıfı (takilyken)  
Ortam sıcaklığı (çalışma)

## Teknik veriler

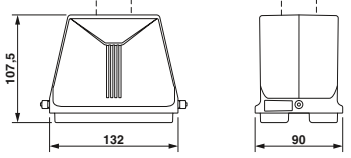
Pres döküm alüminyum, tuzlu suya dayanıklı  
Poliamid  
NBR, iletken  
IP66 / IP67  
-40 °C ... 125 °C

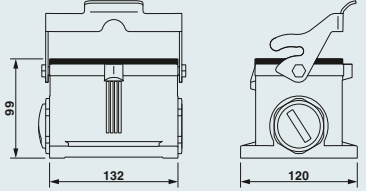

## Sipariş verileri

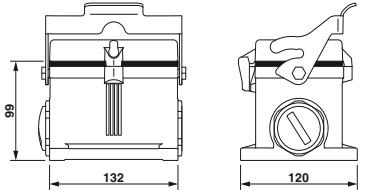
Tanım	Diş	Tip	Sipariş No.	Adet / Paket	Boyutlar
<b>Kovan muhafaza</b> <b>Yükseklik: 107,5 mm</b> 	1x M32 1x M40 1 x M50  1x Pg29 1x Pg36 1x Pg42	Kablo çıkışı: üst <b>HC-STA-B48-HHFS-1TTM32-EM-AL</b> <b>HC-STA-B48-HHFS-1TTM40-EM-AL</b> <b>HC-STA-B48-HHFS-1TTM50-EM-AL</b> <b>HC-STA-B48-HHFS-1TTP29-EM-AL</b> <b>HC-STA-B48-HHFS-1TTP36-EM-AL</b> <b>HC-STA-B48-HHFS-1TTP42-EM-AL</b>	1424854	1	
			1424855	1	
			1424856	1	
			1424851	1	
			1424852	1	
			1424853	1	
			<b>Kovan muhafaza</b> <b>Yükseklik: 107,5 mm</b> 	1x M32 1x M40 1 x M50  1x Pg29 1x Pg36 1x Pg42	
1424861	1				
1424862	1				
1424857	1				
1424858	1				
1424859	1				
<b>Panel montaj tabanı</b> <b>Yükseklik: 39,4 mm</b> 		Kapaksız <b>HC-STA-B48-BWS-EMC-AL</b> Kapaklı <b>HC-STA-B48-BWSC-EMC-AL</b>			1424863
			1424864	1	
<b>Kutu montaj tabanı<sup>1)</sup></b> <b>Yükseklik: 99 mm</b> 	2x M32 2x M40  2x Pg29 2x Pg36	Kapaksız <b>HC-STA-B48-SHWS-2SSM32-EMC-AL</b> <b>HC-STA-B48-SHWS-2SSM40-EMC-AL</b> <b>HC-STA-B48-SHWS-2SSP29-EMC-AL</b> <b>HC-STA-B48-SHWS-2SSP36-EMC-AL</b>	1424867	1	
			1424868	1	
			1424865	1	
			1424866	1	
			1424866	1	
<b>Kutu montaj tabanı<sup>1)</sup></b> <b>Yükseklik: 99 mm</b> 	2x M32 2x M40  2x Pg29 2x Pg36	Kapaklı <b>HC-STA-B48-SHWSC-2SSM32-EMC-AL</b> <b>HC-STA-B48-SHWSC-2SSM40-EMC-AL</b> <b>HC-STA-B48-SHWSC-2SSP29-EMC-AL</b> <b>HC-STA-B48-SHWSC-2SSP36-EMC-AL</b>	1424873	1	
			1424874	1	
			1424869	1	
			1424872	1	
			1424872	1	

## Notlar:

Diğer aksesuarlar için bkz. sayfa 654

<sup>1)</sup> Plastik mühürleme kapağıyla temin edilir

## Aksesuarlar



Kablo rakorları  
Sayfa 686



Yedek contalar  
[phoenixcontact.net/products](http://phoenixcontact.net/products)



Yedek kilit  
[phoenixcontact.net/products](http://phoenixcontact.net/products)

# Sanayi tipi konnektörler

## HEAVYCON B - muhafaza

### Konnektör setleri, EVO muhafaza, plastik, push-in bağlantı

#### Genel veriler





Muhafaza malzemesi  
Conta malzemesi  
UL 94 göre yanmazlık sınıfı  
Takma/çekme çevrimleri  
IP koruma sınıfı (takılıyken)  
NEMA koruma sınıfı (takılıyken)  
Ortam sıcaklığı (çalışma)

#### Teknik veriler

PA  
NBR  
V0  
≥ 500  
IP66  
12  
-40 °C ... 125 °C



#### Sipariş verileri

Tanım	Pin	Boyut	Tip	Sipariş No.	Adet / Paket	Boyutlar
<b>konnektör seti</b> 	6	B6	Tek kilitleme mandalı, kapaklı <b>HC-EVO-B06PT-BWSC-HL-M20-PLRBK</b>	<b>1407710</b>	1	
<b>konnektör seti</b> 	10	B10	Tek kilitleme mandalı, kapaklı <b>HC-EVO-B10PT-BWSC-HL-M25-PLRBK</b>	<b>1408791</b>	1	
	10	B10	Çift kilitleme mandalı, kapaksız <b>HC-EVO-B10PT-BWD-HL-M25-PLRBK</b>	<b>1407711</b>	1	
<b>konnektör seti</b> 	16	B16	Tek kilitleme mandalı, kapaklı <b>HC-EVO-B16PT-BWSC-HH-M25-PLRBK</b>	<b>1408793</b>	1	
	16	B16	Çift kilitleme mandalı, kapaksız <b>HC-EVO-B16PT-BWD-HH-M25-PLRBK</b>	<b>1407712</b>	1	
<b>konnektör seti</b> 	24	B24	Tek kilitleme mandalı, kapaklı <b>HC-EVO-B24PT-BWSC-HH-M32-PLRBK</b>	<b>1408794</b>	1	
	24	B24	Çift kilitleme mandalı, kapaksız <b>HC-EVO-B24PT-BWD-HH-M32-PLRBK</b>	<b>1407713</b>	1	

#### Notlar:

Diğer aksesuarlar için bkz. sayfa 654  
Konnektörler sadece yüksüz/gerilimsiz olarak takılabilir  
Montaj talimatları için bkz. phoenixcontact.net/products  
Konnektör setleri: phoenixcontact.net/webcode/#0523

#### Aksesuarlar



EVO kilit açma  
Sayfa 659



Yedek kilit  
phoenixcontact.net/products







Yedek contalar  
phoenixcontact.net/products

## Konnektör setleri, STANDARD muhafaza, metal, Push-in bağlantı



Genel veriler
Muhafaza malzemesi
Conta malzemesi
UL 94 göre yanmazlık sınıfı
Takma/çekme çevrimleri
IP koruma sınıfı (takılıyken)
NEMA koruma sınıfı (takılıyken)
Ortam sıcaklığı (çalışma)

Teknik veriler
Pres döküm alüminyum, tuzlu suya dayanıklı
NBR
V0
≥ 500
IP66 / IP67
-
-40 °C ... 125 °C

Tanım	Pin	Boyut	Tip	Sipariş No.	Adet / Paket	Boyutlar
<b>Konnektör seti, tek kilitleme mandallı</b> 	6	B6	Kablo çıkışı: üst, kapaklı <b>HC-STA-B06PT-BWSC-LT-M20-ELCAL</b>	<b>1416344</b>	1	
	6	B6	Kablo çıkışı: yan, kapaklı <b>HC-STA-B06PT-BWSC-LS-M20-ELCAL</b>	<b>1416353</b>	1	
<b>Konnektör seti, çift kilitleme mandallı</b> 	10	B10	Kablo çıkışı: üst, kapaksız <b>HC-STA-B10PT-BWD-LT-M25-ELCAL</b>	<b>1416346</b>	1	
	10	B10	Kablo çıkışı: yan, kapaksız <b>HC-STA-B10PT-BWD-LS-M25-ELCAL</b>	<b>1416355</b>	1	
<b>Konnektör seti, çift kilitleme mandallı</b> 	16	B16	Kablo çıkışı: üst, kapaksız <b>HC-STA-B16PT-BWD-LT-M25-ELCAL</b>	<b>1416349</b>	1	
	16	B16	Kablo çıkışı: yan, kapaksız <b>HC-STA-B16PT-BWD-LS-M25-ELCAL</b>	<b>1416357</b>	1	
<b>Konnektör seti, çift kilitleme mandallı</b> 	24	B24	Kablo çıkışı: üst, kapaksız <b>HC-STA-B24PT-BWD-LT-M32-ELCAL</b>	<b>1416352</b>	1	
	24	B24	Kablo çıkışı: yan, kapaksız <b>HC-STA-B24PT-BWD-LS-M32-ELCAL</b>	<b>1416359</b>	1	

<b>Notlar:</b>
Diğer aksesuarlar için bkz. sayfa 654
Konnektörler sadece yüksüz/gerilimsiz olarak takılabilir
Montaj talimatları için bkz. phoenixcontact.net/products
Konnektör setleri: phoenixcontact.net/webcode/#0523

### Aksesuarlar



Yedek kilit  
[phoenixcontact.net/products](http://phoenixcontact.net/products)



Yedek contalar  
[phoenixcontact.net/products](http://phoenixcontact.net/products)

### Kompakt seri

- Bağlantı teknolojisi
- Push-in bağlantı
- Eksenel vidalı bağlantı



İlgili muhafazayı belirlemek için bkz çapraz referans listesi sayfa 502.

<b>Notlar:</b>
Aksesuarlar için bkz. sayfa 654
Konnektörler sadece yüksüz/geriliimsiz olarak takılabilir



Tip	Teknik veriler			
	① HC-COM-Q08-I-PT-...		② HC-COM-Q42-I-AT-...	
	Güç kontakları	Kontrol kontakları	Güç kontakları	Kontrol kontakları
Onaylar	-		-	
IEC bilgisi				
Nominal akım [A]	-	-	-	-
Aşırı gerilim kategorisi		III		III
Kirillik sınıfı		3		3
Nominal gerilim (III/3) kontakları [V]	-	-	-	-
Nominal aşırı gerilim, kontaklar [kV]	-	-	-	-
İletken kesiti [mm <sup>2</sup> ]	-	-	-	-
UL bilgisi				
Nominal gerilim [V]	-	-	-	-
Nominal akım [A]	-	-	-	-
İletken kesiti AWG	-	-	-	-
CSA / cUL verileri				
Nominal gerilim [V]	-	-	-	-
Nominal akım [A]	-	-	-	-
İletken kesiti AWG	-	-	-	-
Malzeme verileri				
Kontakt taşıyıcı malzemesi	PC		PC	
UL 94 göre yanmazlık sınıfı	V0		V0	
Kontakt malzemesi	Bakır alaşımı		Bakır alaşımı	
Kontakt yüzey malzemesi	-	-	Ag	Ag (Au alternatifi)
Sıcaklık verileri				
Ortam sıcaklık aralığı [°C]	-40 ... 125		-40 ... 125	
Genel veriler				
Bağlantı yöntemi	-	-	-	-
Kablo soyuma uzunluğu [mm]	-	-	-	-
Pin sayısı	8	0	4	2
Kontakt numaralama	-	-	-	-
Takma/çekme çevrimleri	≥ 500		≥ 500	

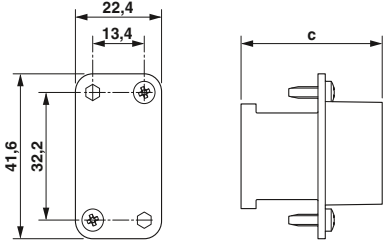
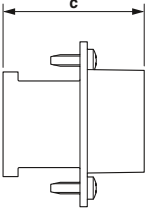

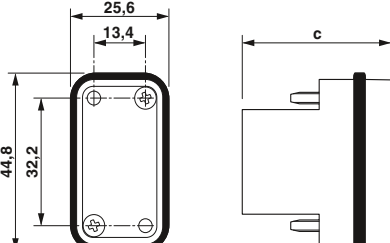
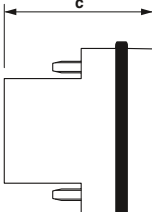
Tanım	Pin	Numara	Boyut	Sipariş verileri			Adet / Paket	Ölçüler (mm)	
				Tip	Soket	Fiş		Boyutlu çizim (mm)	
<b>Push-in bağlantı</b> 	8 / 0	1 - 8	COM	① HC-COM-Q08-I-PT...	1079554	1079553	1		
<b>Eksenel vidalı bağlantı</b> 	4 / 2	1 - 4	COM	② HC-COM-Q42-I-AT...	1079557	1079558	1		

	a	b	c	d
① Soket	45		48,05	
① Fiş				
② Soket	42		48	
② Fiş				

## Aksesuarlar



Maket soketler  
Sayfa 657

# Sanayi tipi konnektörler

## HEAVYCON Compact - kontak ara parçaları

### Kompakt seri

Bağlantı teknolojisi  
– Krimp bağlantı







İlgili muhafazayı belirlemek için bkz çapraz referans listesi sayfa 502.

Notlar:
Aksesuarlar için bkz. sayfa 654
Konnektörler sadece yüksüz/geriilimsiz olarak takılabilir

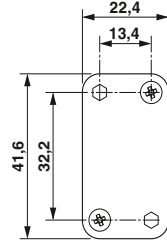
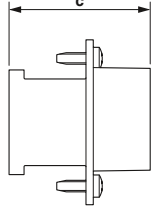
Yeni

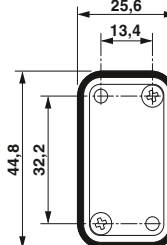
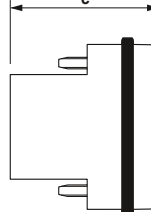

Tip	Teknik veriler				
	① HC-COM-Q08-I-CT...		② HC-COM-Q42-I-CT...		
	Güç kontaktları	Kontrol kontaktları	Güç kontaktları	Kontrol kontaktları	
Onaylar	-				
IEC bilgisi					
Nominal akım [A]	-	-	-	-	
Aşırı gerilim kategorisi	-	III	-	III	
Kirillik sınıfı	-	3	-	3	
Nominal gerilim (III/3) kontaktları [V]	-	-	-	-	
Nominal aşırı gerilim, kontaktlar [kV]	-	-	-	-	
İletken kesiti [mm²]	-	-	-	-	
UL bilgisi					
Nominal gerilim [V]	-	-	-	-	
Nominal akım [A]	-	-	-	-	
İletken kesiti AWG	-	-	-	-	
CSA / cUL verileri					
Nominal gerilim [V]	-	-	-	-	
Nominal akım [A]	-	-	-	-	
İletken kesiti AWG	-	-	-	-	
Malzeme verileri					
Kontakt taşıyıcı malzemesi	PC		PC		
UL 94 göre yanmazlık sınıfı	V0		V0		
Kontakt malzemesi	Bakır alaşımı		Bakır alaşımı		
Kontakt yüzey malzemesi	-	-	Ag	Ag (Au alternatifi)	
Sıcaklık verileri					
Ortam sıcaklık aralığı [°C]	-40 ... 125		-40 ... 125		
Genel veriler					
Bağlantı yöntemi	-	-	-	-	
Kablo soyuma uzunluğu [mm]	-	-	-	-	
Pin sayısı	8	0	4	2	
Kontakt numaralama	-	-	-	-	
Takma/çekme çevrimleri	≥ 500		≥ 500		

Tanım	Pin	Numara	Boyut	Sipariş verileri			Adet / Paket	Ölçüler (mm)	
				Tip	Sipariş No. Soket	Fiş		Boyutlu çizim: soket	
<b>Krimp bağlantı</b> 	8 / 0	1 - 8	COM	① HC-COM-Q08-I-CT...	1079547	1079548	1		
<b>Krimp bağlantı</b> 	4 / 2	1 - 4	COM	② HC-COM-Q42-I-CT...	1079556	1079555	1		
<b>Dönük krimp kontaklar CK 1,6</b> Gümüş kaplı 			<b>Kesit alanı mm<sup>2</sup> / AWG</b> 0,14 - 0,37 / 26 - 22 0,5 - 0,5 / 20 0,75 - 0,75 / 18 0,75 - 1 / 18 1,5 - 1,5 / 16 2,5 - 2,5 / 14	CK1,6-ED-0,37... AG CK1,6-ED-0,50... AG CK1,6-ED-0,75... AG CK1,6-ED-1,00... AG CK1,6-ED-1,50... AG CK1,6-ED-2,50... AG	1663394 1663404 1663417 1663420 1663433 1663446	1663336 1663349 1663352 1663365 1663378 1663381	100 100 100 100 100 100		
<b>Dönük krimp kontaklar CK 2,5</b> Gümüş kaplı 			<b>Kesit alanı mm<sup>2</sup> / AWG</b> 0,5 - 0,5 / 20 0,75 - 0,75 / 18 0,75 - 1 / 18 1,5 - 1,5 / 16 2,5 - 2,5 / 14 4 - 4 / 12	CK2,5-ED-0,50... AG CK2,5-ED-0,75... AG CK2,5-ED-1,00... AG CK2,5-ED-1,50... AG CK2,5-ED-2,50... AG CK2,5-ED-4,00... AG	1663640 1663653 1663666 1663679 1663682 1663705	1663572 1663585 1663598 1663608 1663611 1663637	100 100 100 100 100 100		
<b>Dönük krimp kontaklar CK 4,0</b> Gümüş kaplı 			<b>Kesit alanı mm<sup>2</sup> / AWG</b> 1,5 - 1,5 / 16 2,5 - 2,5 / 14 4 - 4 / 12 6 - 6 / 10	CK4,0-ED-1,50... AG CK4,0-ED-2,50... AG CK4,0-ED-4,00... AG CK4,0-ED-6,00... AG	1663271 1663284 1663297 1663307	1663239 1663242 1663255 1663268	25 25 25 25		

	a	b	c	d
① Soket	45		48,05	
② Soket	42		48	

## Akseuarlar

Maket soketler  
Sayfa 657Sıkma aletleri  
Sayfa 670Krimp kontaklar, altın kaplı  
Sayfa 666

# Sanayi tipi konnektörler

## HEAVYCON Compact - muhafaza

### Kompakt seri, plastik muhafazalar

Yeni



#### Teknik veriler

Genel veriler	
Muhafaza malzemesi	PC
Malzeme, kilit	PA
Conta malzemesi	NBR
IP koruma sınıfı (takılıyken)	IP65 / IP66
Ortam sıcaklığı (çalışma)	-40 °C ... 125 °C

#### Sipariş verileri

Tanım	Diş	Tip	Sipariş No.	Adet / Paket	Boyutlar
<b>Kovan muhafaza</b> Yükseklik: 84 mm	1x M25	HC-COM-HHFS-1TGM25-PL-BK	1012520	1	
<b>Kovan muhafaza</b> Yükseklik: 84 mm	1x M25	HC-COM-HHFS-1SGM25-PL-BK	1012581	1	
<b>Panel montaj tabanı</b> Yükseklik: 18,5 mm		HC-COM-BWS-PL-BK	1012538	1	
<b>Panel montaj tabanı</b> Yükseklik: 41,7 mm		HC-COM-BAWS-PL-BK	1012433	1	
<b>Kutu montaj tabanı</b> Yükseklik: 68 mm	1x M25	HC-COM-SHOWS-1SGM25-PL-BK	1079393	1	
<b>Geçiş muhafazası</b> Yükseklik: 68 mm	1x M25	HC-COM-CHWS-1TGM25-PL-BK	1012521	1	

#### Notlar:

Diğer aksesuarlar için bkz. sayfa 654

#### Aksesuarlar



Yedek contactlar  
[phoenixcontact.net/products](http://phoenixcontact.net/products)



Yedek kilit  
[phoenixcontact.net/products](http://phoenixcontact.net/products)

Yeni

Kompakt seriler,  
metal muhafazalar

Genel veriler









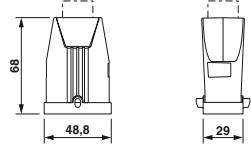

Muhafaza malzemesi  
Malzeme, kilit  
Conta malzemesi  
IP koruma sınıfı (takılıyken)  
Ortam sıcaklığı (çalışma)

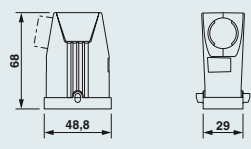
Teknik veriler

Pres döküm alüminyum, tuzlu suya dayanıklı  
PA  
NBR  
IP65 / IP66  
-40 °C ... 125 °C

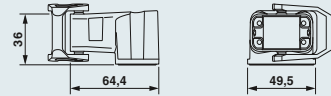

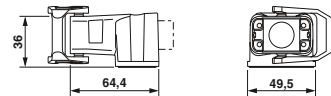
Sipariş verileri

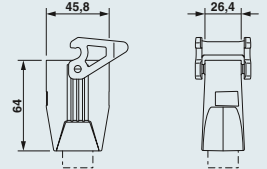
Tanım	Diş	Tip	Sipariş No.	Adet / Paket	Boyutlar
<b>Kovan muhafaza</b> Yükseklik: 68 mm 	1x M25	HC-COM-HHFS-1TTM25-EL-AL	1078590	1	
<b>Kovan muhafaza</b> Yükseklik: 68 mm 	1x M25	HC-COM-HHFS-1STM25-EL-AL	1078592	1	
<b>Panel montaj tabanı</b> Yükseklik: 19,8 mm 		HC-COM-BWS-EL-AL	1078594	1	
<b>Panel montaj tabanı</b> Yükseklik: 41,7 mm 		HC-COM-BAWS-EL-AL	1078593	1	
<b>Kutu montaj tabanı</b> Yükseklik: 68 mm 	1x M25	HC-COM-SHOWS-1STM25-EL-AL	1078596	1	
<b>Geçiş muhafazası</b> Yükseklik: 68 mm 	1x M25	HC-COM-CHWS-1TTM25-EL-AL	1078595	1	

Notlar:

Diğer aksesuarlar için bkz. sayfa 654

Aksesuarlar



Kablo rakorları  
Sayfa 686



Yedek contalar  
[phoenixcontact.net/products](http://phoenixcontact.net/products)



Yedek kilit  
[phoenixcontact.net/products](http://phoenixcontact.net/products)

# Sanayi tipi konnektörler

## HEAVYCON aksesuarları

### D7 ve B serisi kovan muhafazalar için koruma kapağı

- Kilitleme mandalsız kovan muhafaza için
- Kordonlu
- Contalı



Tek kilitleme mandallı koruma kapağı



Çift kilitleme mandallı koruma kapağı

Genel veriler	Teknik veriler		Teknik veriler	
	Plastik, siyah	Metal	Plastik, siyah	Metal
Malzeme koruma kapağı	PA	Al	PA	Al
Koruma sınıfı	IP66	IP66	IP66	IP66
Ortam sıcaklığı (çalışma) [°C]	-20 ... 100	-40 ... 125	-20 ... 100	-40 ... 125
Tanım	Sipariş verileri		Sipariş verileri	
	Sipariş No.	Adet / Paket	Sipariş No.	Adet / Paket
Koruyucu kapak, muhafaza ölçüleri:	Plastik, siyah		Metal	
D7, dişi ara parça için	1419274	1		
D7, pin ara parça için	1419275	1		
B6	1414634	10	1644546	10
B10	1414635	10	1584512	10
B16	1414636	10	1584525	10
B24	1414637	10	1584538	10
			1414638	10
			1414639	10
			1414640	10
			1584541	10
			1584554	10
			1584567	10

### Koruma kapağı kovan muhafaza için B serisi

- Kilitleme mandallı kovan muhafaza için
- Kordonlu
- Contalı



Çift kilitleme mandalsız koruma kapağı

Genel veriler	Teknik veriler		Teknik veriler	
	Plastik, siyah	Metal	Plastik, siyah	Metal
Malzeme koruma kapağı	PA	Al	PA	Al
Koruma sınıfı	IP66	IP66	IP66	IP66
Ortam sıcaklığı (çalışma) [°C]	-20 ... 100	-40 ... 125	-20 ... 100	-40 ... 125
Tanım	Sipariş verileri		Sipariş verileri	
	Sipariş No.	Adet / Paket	Sipariş No.	Adet / Paket
Koruyucu kapak, muhafaza ölçüleri:	Plastik, siyah		Metal	
B10	1414631	10	1647750	10
B16	1414632	10	1647763	10
B24	1414633	10	1647776	10

**D7, D ve B serisi pano montaj tabanları için koruma kapağı**

- Pano montaj tabanları, kutu montaj tabanları ve kilitleme mandallı kuplaj muhafazaları için
- Kordonlu
- Contasız

**Tek kilitleme mandalsız koruma kapağı****Çift kilitleme mandalsız koruma kapağı**

	Teknik veriler		Teknik veriler	
	Plastik, siyah	Metal	Plastik, siyah	Metal
Genel veriler				
Malzeme koruma kapağı	PA	Al	PA	Al
Koruma sınıfı	IP66	IP66	IP66	IP66
Ortam sıcaklığı (çalışma) [°C]	-20 ... 100	-40 ... 125	-20 ... 100	-40 ... 125
	Sipariş verileri		Sipariş verileri	
	Sipariş No.	Adet / Paket	Sipariş No.	Adet / Paket
	Plastik, siyah	Metal	Plastik, siyah	Metal
<b>Koruma kapağı</b> , kuplaj muhafazalar için:				
D7, dişi ara parça için	1419270	1		
D7, pin ara parça için	1419271	1		
D15	1424374	1		
D25	1424401	1		
D50			1424417	1
B6	1414623	10	1644559	10
B10	1414625	10	1644562	10
B16	1414626	10	1644588	10
B24	1414627	10	1644601	10
B32			1414628	10
			1414629	10
			1414630	10
			1424850	1
			1644575	10
			1644591	10
			1644614	10

**Koruma kapakları B serisi kovan muhafazalar, pano montaj tabanları için**

- Kovan muhafazalar, pano montaj tabanları ve kuplaj muhafazaları için
- Renk: şeffaf/beyaz
- Contasız

**Klips kilitlemeli koruma kapağı**

	Teknik veriler		
	Genel veriler		
Malzeme koruma kapağı	PA		
Koruma sınıfı	IP20		
Ortam sıcaklığı (çalışma) [°C]	0 ... 20		
	Sipariş verileri		
	Tip	Sipariş No.	Adet / Paket
<b>Koruyucu kapak</b> , muhafaza ölçüleri:			
B6	HC-STA-B06-DC-PL	1421100	5
B10	HC-STA-B10-DC-PL	1421101	5
B16	HC-STA-B16-DC-PL	1421102	5
B24	HC-STA-B24-DC-PL	1421103	5

## Sanayi tipi konektörler

### HEAVYCON aksesuarları

#### Kodlama profilleri

– Kodlama profilleri sayesinde çok çabuk kodlanabilir



HC / HC-S kodlama profili

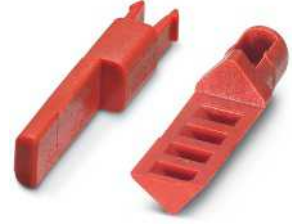

HS2/MOD-K kodlama profili

		Teknik veriler			Teknik veriler		
Genel veriler							
Malzeme		PA			PA		
		Sipariş verileri			Sipariş verileri		
Tanım		Tip	Sipariş No.	Adet / Paket	Tip	Sipariş No.	Adet / Paket
<b>Kodlama profilleri</b> , aşağıdaki kontak ara parça serileri için:							
HC-B..., HC-B...A-UT..., HC-B...A-DT...							
HC-A10..., HC-A16..., HC-BB...							
<b>Kodlama profilleri</b> , aşağıdaki kontak ara parça serileri için:							
HC-Q12...					HC-Q 12-COD	1409435	10
HC-A3..., HC-A4...		CP-HC	1686478	10	HC-MOD-K-CP	1408562	1
HC-HS2-D7-E...S		CP-HC-S	1410916	10	HC-HS 2-CP	1586280	50

#### Kodlama cıvataları

– 6 geçmeli bağlantının hatalı eşleşmesini önler

**Notlar:**  
Montaj talimatları için bkz phoenixcontact.net/products



Kodlanmış cıvatalar

		Teknik veriler		
Genel veriler				
Malzeme		Çelik, galvanizli		
		Sipariş verileri		
Tanım		Tip	Sipariş No.	Adet / Paket
<b>Kodlama cıvatası</b> , aşağıdaki kontak ara parça serileri için:				
HC-B...		HC-CB	1772722	10



## Kılavuz pinler, soketler

– 16 geçmeli bağlantının hatalı eşleşmesini önler

## Notlar:

Montaj talimatları için bkz phoenixcontact.net/products



Kılavuz pin/kılavuz soket

## Teknik veriler

Genel veriler

Malzeme

Çelik, galvanizli

## Sipariş verileri

Tanım

**Kılavuz pin ve kılavuz soket**, hatalı eşleşmeyi ve konnektörün yanlışlıkla açılı şekilde sıkışmasını önler

Kılavuz pin

Kılavuz soket

Tip

Sipariş No.

Adet / Paket

HC-CST-MOD

1636127

10

HC-CBU-MOD

1636130

10

## Maket soketler

Aynı tip konnektörlerin hatalı eşleşmesini önler. Bir maket fiş soket kontağını mühürler. Dolayısıyla maket soketle aynı konumda bir pin kontağını takmak mümkün olmaz.

## Notlar:

Montaj talimatları için bkz phoenixcontact.net/products



Maket soketi



Maket soketi

## Teknik veriler

Genel veriler

Malzeme

PA

## Sipariş verileri

Tanım

**Maket soketler**, dönük soket kontaklı kontak taşıyıcıları için, tipler:

CK-2,5-ED...

CK-1,6-ED...

Tip

Sipariş No.

Adet / Paket

CK2,5-ED-BB

1584693

100

## Teknik veriler

Bakır alaşım

## Sipariş verileri

Tip

Sipariş No.

Adet / Paket

CK1,6-ED-BB

1645888

50

# Sanayi tipi konnektörler

## HEAVYCON aksesuarları

### D ve M1 serisi EVO muhafazalar için plastik kablo rakorları ve plastik dış adaptörleri

<b>Notlar:</b>
EVO plastik muhafaza için EVO kilit açma, bkz sayfa 659



Plastik kablo rakoru



Plastik dış adaptörü

Genel veriler	
Malzeme	PA
Ortam sıcaklığı (çalışma)	[-40 ... 100] [°C]
Tanım	
Diş tipi	
<b>Kablo rakoru</b> , D serisi HEAVYCON EVO plastik muhafazalar ve EVO M1 kovan muhafaza için, kablo çapları:	
7 mm ... 13 mm	M20
9 mm ... 17 mm	M25
<b>Dış adaptörü</b> , HEAVYCON EVO D serisi plastik muhafaza için	
	M25
	Pg16
	3/4 inç NPT

Teknik veriler		
PA		
-40 ... 100		
Sipariş verileri		
Tip	Sipariş No.	Adet / Paket
HC-D-G-M20-PLRBK	1411350	1
HC-D-G-M25-PLRBK	1411351	1

Teknik veriler		
PA		
-40 ... 125		
Sipariş verileri		
Tip	Sipariş No.	Adet / Paket
HC-D-TA-M25-PLRBK	1411352	1
HC-D-TA-PG16-PLR-BK	1411353	1
HC-D-TA-NPT-3/4-PLR-BK	1411354	1

### EVO B serisi muhafaza için plastik kablo rakorları

<b>Notlar:</b>
EVO plastik muhafaza için EVO kilit açma, bkz sayfa 659



Plastik kablo rakoru



Plastik kablo rakoru

Genel veriler	
Malzeme	PA
Ortam sıcaklığı (çalışma)	[-40 ... 100] [°C]
Tanım	
Diş tipi	
<b>Kablo rakoru</b> , HEAVYCON EVO B serisi plastik muhafaza için, kablo çapı:	
7 mm ... 13 mm	M20
9 mm ... 17 mm	M25
11 mm ... 21 mm	M32
19 mm ... 28 mm	M40
<b>Kablo rakoru</b> , B serisi HEAVYCON EVO plastik muhafaza için, contalı, kablo çapı:	
Sondaj deliği olmadan	M40
4x 10 mm	M40
5x 8,5 mm	M40
8x 6,5 mm	M40

Teknik veriler		
PA		
-40 ... 100		
Sipariş verileri		
Tip	Sipariş No.	Adet / Paket
HC-B-G-M20-PLRBK	1407669	1
HC-B-G-M25-PLRBK	1407670	1
HC-B-G-M32-PLRBK	1407671	1
HC-B-G-M40-PLRBK	1407672	1

Teknik veriler		
PA		
-30 ... 100		
Sipariş verileri		
Tip	Sipariş No.	Adet / Paket
HC-B-GM0-M40-PLTBK	1414643	1
HC-B-GM4X10-M40-PLTBK	1414644	1
HC-B-GM5X8,5-M40-PLTBK	1414645	1
HC-B-GM8X6,5-M40-PLTBK	1414646	1

## B serisi EVO muhafaza için eğilme korumalı ve gergi kilitli plastik kablo rakorları

### Notlar:

EVO plastik muhafaza için EVO kilit açma, bkz sayfa 659



Kablo eğilme korumalı plastik kablo rakoru



Gergi kilitli plastik kablo rakoru

Genel veriler	
Malzeme	PA
Ortam sıcaklığı (çalışma)	[-40 ... 100] [°C]
Tanım	
Diş tipi	
Kablo rakoru, HEAVYCON EVO B serisi plastik muhafaza için, kablo çapı:	
6 mm ... 13 mm	M20
9 mm ... 17 mm	M25
13 mm ... 21 mm	M32

Teknik veriler		
Genel veriler		
Malzeme		
Ortam sıcaklığı (çalışma)		
Tanım		
Diş tipi		
Kablo rakoru, HEAVYCON EVO B serisi plastik muhafaza için, kablo çapı:		
6 mm ... 13 mm	M20	HC-B-GB-M20-PLRBK
9 mm ... 17 mm	M25	HC-B-GB-M25-PLRBK
13 mm ... 21 mm	M32	HC-B-GB-M32-PLRBK

Teknik veriler		
Genel veriler		
Malzeme		
Ortam sıcaklığı (çalışma)		
Tanım		
Diş tipi		
Kablo rakoru, HEAVYCON EVO B serisi plastik muhafaza için, kablo çapı:		
6 mm ... 13 mm	M20	HC-B-GTRS-M20-PLRBK
9 mm ... 17 mm	M25	HC-B-GTRS-M25-PLRBK
13 mm ... 21 mm	M32	HC-B-GTRS-M32-PLRBK

## EVO muhafazalar ve EVO kilit açma aleti için plastik diş adaptörü

### Notlar:

Diğer kondüit adaptörleri için phoenixcontact.net/products adresini ziyaret edin

Ondüleli boru adaptörleri için koruma hortumları için, bkz Katalog 3



Plastik diş adaptörü



EVO kilit açma

Genel veriler	
Malzeme	PA
Ortam sıcaklığı (çalışma)	[-40 ... 100] [°C]
Tanım	
Diş tipi	
Diş adaptörü, B serisi HEAVYCON EVO plastik muhafaza için	
M20	HC-B-TA-M20-PLR-BK
M25	HC-B-TA-M25-PLR-BK
M32	HC-B-TA-M32-PLR-BK
M40	HC-B-TA-M40-PLR-BK
Pg13,5	HC-B-TA-PG13-PLR-BK
Pg16	HC-B-TA-PG16-PLR-BK
Pg21	HC-B-TA-PG21-PLR-BK
Boru anahtarı, yivli mafsals, VDE ISO 8976'ya göre çift çentikli, ölçü: 240 mm	

Teknik veriler		
Genel veriler		
Malzeme		
Ortam sıcaklığı (çalışma)		
Tanım		
Diş tipi		
Diş adaptörü, B serisi HEAVYCON EVO plastik muhafaza için		
M20	HC-B-TA-M20-PLR-BK	1414243
M25	HC-B-TA-M25-PLR-BK	1414244
M32	HC-B-TA-M32-PLR-BK	1414245
M40	HC-B-TA-M40-PLR-BK	1414246
Pg13,5	HC-B-TA-PG13-PLR-BK	1414247
Pg16	HC-B-TA-PG16-PLR-BK	1414248
Pg21	HC-B-TA-PG21-PLR-BK	1414249

Teknik veriler		
Genel veriler		
Malzeme		
Ortam sıcaklığı (çalışma)		
Tanım		
Diş tipi		
Diş adaptörü, B serisi HEAVYCON EVO plastik muhafaza için		
Boru anahtarı, yivli mafsals, VDE ISO 8976'ya göre çift çentikli, ölçü: 240 mm		
UNIFOX-WP		1212365

# Sanayi tipi konnektörler

## HEAVYCON aksesuarları

### EVO B serisi muhafaza için metal kablo rakorları



EMC uygulamaları için metal kablo rakoru



Birçok kablo için metal kablo rakoru

Genel veriler	
Malzeme	Pres döküm alüminyum, paslanmaya dayanıklı
Ortam sıcaklığı (çalışma)	[°C] -40 ... 125

Teknik veriler		
Pres döküm alüminyum, paslanmaya dayanıklı		
-40 ... 125		

Teknik veriler		
Pres döküm alüminyum, paslanmaya dayanıklı		
-30 ... 100		

Tanım	Diş tipi
<b>Kablo rakoru</b> , HEAVYCON EVO B serisi metal muhafaza için, EMC uygulamaları için, kablo çapı:	
9 mm ... 13 mm	M20
11 mm ... 16 mm	M25
14 mm ... 21 mm	M32
19 mm ... 27 mm	M40
<b>Kablo rakoru</b> , HEAVYCON EVO metal muhafaza için, yüksek gerji kuvveti için, NBR contalı, kablo çapı:	
Sondaj deliği olmadan	M40
4x 10 mm	M40
5x 8,5 mm	M40
8x 6,5 mm	M40

Sipariş verileri		
Tip	Sipariş No.	Adet / Paket
HC-B-G-M20-EC-AL	1411439	1
HC-B-G-M25-EC-AL	1411446	1
HC-B-G-M32-EC-AL	1411440	1
HC-B-G-M40-EC-AL	1411441	1

Sipariş verileri		
Tip	Sipariş No.	Adet / Paket
HC-B-GM0-M40-ET-AL	1414647	1
HC-B-GM4X10-M40-ET-AL	1414648	1
HC-B-GM5X8,5-M40-ET-AL	1414649	1
HC-B-GM8X6,5-M40-ET-AL	1414650	1

### EVO-B serisi muhafaza için eğilme korumalı ve gerji kilitli metal kablo rakorları



Kablo eğilme korumalı metal kablo rakoru



Gerji kilitli metal kablo rakoru

Genel veriler	
Malzeme	-
Ortam sıcaklığı (çalışma)	[°C] -40 ... 100

Teknik veriler		
-		
-40 ... 100		

Teknik veriler		
-		
-40 ... 100		

Tanım	Diş tipi
<b>Kablo rakoru</b> , B serisi HEAVYCON EVO muhafaza için, kablo çapı:	
6 mm ... 13 mm	M20
9 mm ... 17 mm	M25
13 mm ... 21 mm	M32
16 mm ... 28 mm	M40

Sipariş verileri		
Tip	Sipariş No.	Adet / Paket
HC-B-GB-M20-ER-AL	1414663	1
HC-B-GB-M25-ER-AL	1414664	1
HC-B-GB-M32-ER-AL	1414665	1
HC-B-GB-M40-ER-AL	1414666	1

Sipariş verileri		
Tip	Sipariş No.	Adet / Paket
HC-B-GTRS-M20-ER-AL	1414656	1
HC-B-GTRS-M25-ER-AL	1414657	1
HC-B-GTRS-M32-ER-AL	1414658	1
HC-B-GTRS-M40-ER-AL	1414659	1

## B serisi EVO muhafazalar için metal dış adaptörü



Metal dış adaptörü

### Teknik veriler

Genel veriler	
Malzeme	Pres döküm alüminyum, paslanmaya dayanıklı
Ortam sıcaklığı (çalışma)	[°C] -40 ... 125

### Sipariş verileri

Tanım	Diş tipi	Tip	Sipariş No.	Adet / Paket
<b>Diş adaptörü, B serisi HEAVYCON EVO metal muhafazalar için</b>				
	M20	HC-B-TA-M20-ER-AL	1414256	1
	M25	HC-B-TA-M25-ER-AL	1414257	1
	M32	HC-B-TA-M32-ER-AL	1414258	1
	M40	HC-B-TA-M40-ER-AL	1414259	1
	Pg13,5	HC-B-TA-PG13-ER-AL	1414260	1
	Pg16	HC-B-TA-PG16-ER-AL	1414261	1
	Pg21	HC-B-TA-PG21-ER-AL	1414262	1
	Pg29	HC-B-TA-PG29-ER-AL	1414263	1
	1/2-inç NPT	HC-B-TA-NPT-1/2-ER-AL	1414264	1
	3/4 inç NPT	HC-B-TA-NPT-3/4-ER-AL	1414265	1
	1/1" NPT	HC-B-TA-NPT-1/1-ER-AL	1414266	1
	1 1/4 inç NPT	HC-B-TA-NPT-1 1/4-ER-AL	1414267	1

## Sanayi tipi konnektörler

### HEAVYCON aksesuarları

#### PE vidalar, PE çoğulayıcı

Birçok PE kablosu tek kontak ara parçasından geçiyorsa ilave PE bağlantısı gerekir. Bu, ilave PE vidaları veya PE çoğulayıcıyla gerçekleştirilir.



PE vidası



PE çoğulayıcı

Genel veriler		Teknik veriler			Teknik veriler		
Malzeme		Çelik, galvanizli			Pirinç, nikel kaplı		
iletken kesiti	[mm <sup>2</sup> ]	-			0,5 ... 2,5		
iletken kesiti	AWG	-			20 ... 14		
Tanım		Sipariş verileri			Sipariş verileri		
<b>PE vida</b> , aşağıdaki kontak ara parça serileri için: HC-B..., HC-BB..., HC-DD..., HC-D40..., HC-D64... HC-HS 6...		<b>Tip</b>	<b>Sipariş No.</b>	<b>Adet / Paket</b>	<b>Tip</b>	<b>Sipariş No.</b>	<b>Adet / Paket</b>
<b>PE vida</b> , aşağıdaki kontak ara parça serileri için: HC-A..., HC-D15..., HC-D25... <b>PE çoğulayıcı</b> , 3 PE bağlantılı, aşağıdaki kontak ara parça serileri için: HC-B..., HC-BB..., HC-DD..., HC-D40..., HC-D64...		<b>HC-B-PES</b>	<b>1604997</b>	10			
		<b>HC-HS-PES</b>	<b>1586219</b>	10			
		<b>HC-A-PES</b>	<b>1584868</b>	10			
					<b>HC-B-3PE</b>	<b>1644326</b>	1

#### Gergi kelepçeleri

Krimp kontaklı kablolar ağırlıklarıyla kontaklar üzerinde yük oluşturmamalıdır.

Gergi kilitlerinin kullanılması bu tip gerginliği ortadan kaldırır.



yandan kablo çıkışı



düz kablo çıkışı

Genel veriler		Teknik veriler			Teknik veriler		
Malzeme		Çelik, galvanizli			Çelik, galvanizli		
Tanım		Sipariş verileri			Sipariş verileri		
<b>Gergi kilitleri</b> , 9 - 19 mm bağlantı alanı, aşağıdaki kontak ara parça serileri için: HC-B..., HC-BB..., HC-D40..., HC-D64..., HC-DD..., HC-HV...		<b>Tip</b>	<b>Sipariş No.</b>	<b>Adet / Paket</b>	<b>Tip</b>	<b>Sipariş No.</b>	<b>Adet / Paket</b>
		<b>HC-B-ZS</b>	<b>1685330</b>	10	<b>HC-B-ZG</b>	<b>1685327</b>	10

## Yedek cıvata ve mühürleme vidası



Yedek cıvata



Mühürleme vidası

		Teknik veriler			Teknik veriler		
Genel veriler							
Malzeme		Çelik, galvanizli			Çelik, galvanizli		
		Sipariş verileri			Sipariş verileri		
Tanım		Tip	Sipariş No.	Adet / Paket	Tip	Sipariş No.	Adet / Paket
Yedek cıvata, çelik, HEAVYCON HC-B...-TFL... kovan muhafaza için (EMC muhafaza değil), ölçü:							
B48		HC-B 48-LB ERSBOLZ	1636114	10			
M3 mühürleme vidası, IP67, HEAVYCON muhafaza için, ölçü:							
D7					HC-D 7-DS-IP65	1686229	100

## Dayanak çerçevesi

Docking çerçeveler soket ve pin kontağın güvenilir temas sağlaması için kullanılır.

## Notlar:

Topraksız çerçeve nedeniyle montaj paneli topraklanmalıdır.



Kenetlemeli çerçevesi

		Teknik veriler		
Genel veriler				
Malzeme		Yüksek kaliteli çelik		
Takma/çekme çevrimleri		≥ 500		
Ortam sıcaklığı (çalışma) [°C]		-40 ... 125		
		Sipariş verileri		
Tanım		Tip	Sipariş No.	Adet / Paket
Kenetleme çerçevesi, 4 düz kafalı vida, aşağıdaki kontak ara parça serileri için:				
B6, DD24, BB10, K, M		HC-B 6-ANDOCK	1586112	2
B10, DD42, BB18, K, M		HC-B 10-ANDOCK	1586125	2
B16, D40, DD72, BB32, K, M		HC-B 16-ANDOCK	1586138	2
B24, D64, DD108, BB46, K, M		HC-B 24-ANDOCK	1586141	2

# Sanayi tipi konnektörler

## HEAVYCON aksesuarları

### Kapak plakaları

Kumanda panosu üretiminde kullanılmayan delikleri mühürlemek için



Kapak plakası,  
yükseklik: 3,5 mm



Kapak plakası,  
yükseklik: 7 mm

Genel veriler		Teknik veriler			Teknik veriler		
Malzeme	PA						
Renk	gri						
UL 94'e uygun yanmazlık sınıfı	HB						
Ortam sıcaklığı (çalışma)	[-20 ... 100 °C]						
Tanım		Sipariş verileri			Sipariş verileri		
<b>Kapak plakası</b> , panel delik ölçüsü:	<b>Tip</b>	<b>Sipariş No.</b>	<b>Adet / Paket</b>	<b>Tip</b>	<b>Sipariş No.</b>	<b>Adet / Paket</b>	
B6 (kesik: 35 mm x 52 mm)	HC-B 6-AP-GY	1660368	10				
B10 (kesik: 35 mm x 65 mm)	HC-B 10-AP-GY	1660371	10				
B16 (kesik: 35 mm x 86 mm)	HC-B 16-AP-GY	1660384	10	HC-B 16-APV-GY	1661121	10	
B24 (kesik: 35 mm x 113 mm)	HC-B 24-AP-GY	1660397	10	HC-B 24-APV-GY	1661037	10	
D15 (kesik: 24 mm x 58 mm)	HC-D 15-AP-GY	1660342	10				
D25 (kesik: 24 mm x 74 mm)	HC-D 25-AP-GY	1660355	10				

### Adaptör plakalar

Panel deliklerini farklı ölçüye değiştirmek için



Adaptör plakası



Adaptör plakası

Genel veriler		Teknik veriler			Teknik veriler		
Malzeme	PA						
Renk	gri						
UL 94'e uygun yanmazlık sınıfı	HB						
Ortam sıcaklığı (çalışma)	[-20 ... 100 °C]						
Tanım		Sipariş verileri			Sipariş verileri		
<b>Adaptör plaka</b> , B24 panel deliğini indirger:	<b>Tip</b>	<b>Sipariş No.</b>	<b>Adet / Paket</b>	<b>Tip</b>	<b>Sipariş No.</b>	<b>Adet / Paket</b>	
3 x D7 (delik: 21,5 mm x 21,5 mm)	HC-B 24-ADP-3D 7-GY	1661448	10				
<b>Adaptör plaka</b> , B24 panel deliğini indirger:							
3 x dairesel konnektör deliği (Ø 21 mm)				HC-B 24-ADP-3RST-GY	1662175	10	



**D-SUB adaptör plakaları, D serisi**

D-SUB konnektörleri HEAVYCON D serisi muhafazaya monte etmek için.

<b>Notlar:</b>
D-SUB konnektörleri ayrı olarak sipariş edin
Adaptör plakada D-SUB montajı: önden montaj
D-SUB ara parça matrisi için bkz sayfa 446



D-SUB konnektör için adaptör plaka

Genel veriler	
Malzeme	PA
Renk	gri
Ortam sıcaklığı (çalışma)	-20 ... 100 [°C]

Tanım	
<b>D-SUB adaptör plaka</b> , HC-D15 muhafazalarına bir D-SUB konnektörü takmak için, D-SUB tip:	
D-SUB 09	
D-SUB 15	
D-SUB 25	

Teknik veriler		
Genel veriler		
Malzeme		
Renk		
Ortam sıcaklığı (çalışma)		
Sipariş verileri		
Tip	Sipariş No.	Adet / Paket
HC-D 15-ADP/1 DSUB 9	1661312	2
HC-D 15-ADP/1 DSUB 15	1775253	2
HC-D 15-ADP/1 DSUB 25	1775266	2

**D-SUB adaptör plakaları, B serisi**

D-SUB konnektörleri HEAVYCON B serisi muhafazaya monte etmek için.

<b>Notlar:</b>
D-SUB konnektörleri ayrı olarak sipariş edin
Adaptör plakada D-SUB montajı: önden montaj
D-SUB ara parça matrisi için bkz sayfa 446



D-SUB konnektör için adaptör plaka



İki D-SUB konnektörü için adaptör plaka

Genel veriler	
Malzeme	PA
Renk	gri
UL 94'e uygun yanmazlık sınıfı	HB
Ortam sıcaklığı (çalışma)	-20 ... 100 [°C]

Tanım	
<b>D-SUB adaptör plaka</b> , HEAVYCON muhafazalarına D-SUB konnektör monte etmek için, muhafaza ölçüsü/D-SUB tipi:	
B6 / D-SUB 09	
B6 / D-SUB 15	
B10 / D-SUB 25	
B16 / D-SUB 37	
B16 / D-SUB 50	

Teknik veriler		
Genel veriler		
Malzeme		
Renk		
UL 94'e uygun yanmazlık sınıfı		
Ortam sıcaklığı (çalışma)		
Sipariş verileri		
Tip	Sipariş No.	Adet / Paket
HC-B 6-ADP/1 DSUB 9	1775457	2
HC-B 6-ADP/1 DSUB 15	1775473	2
HC-B 10-ADP/1 DSUB 25	1775499	2
HC-B 16-ADP/1 DSUB 37	1775512	2
HC-B 16-ADP/1 DSUB 50	1775538	2

Teknik veriler		
Genel veriler		
Malzeme		
Renk		
UL 94'e uygun yanmazlık sınıfı		
Ortam sıcaklığı (çalışma)		
Sipariş verileri		
Tip	Sipariş No.	Adet / Paket
HC-B 6-ADP/2 DSUB 9	1775460	2
HC-B 6-ADP/2 DSUB 15	1775486	2
HC-B 10-ADP/2 DSUB 25	1775509	2
HC-B 16-ADP/2 DSUB 37	1775525	2
HC-B 16-ADP/2 DSUB 50	1775541	2

# Sanayi tipi konektörler

## HEAVYCON aksesuarları

### Krimp kontaklar

Dönük/sarmal kontaklar için sıkma makinaleri talep üzerine temin edilir.

**Notlar:**  
5 V'tan düşük gerilimler ve 5 mA'den düşük akımlar için altın kaplı kontaklar önerilir.



Ø 1,6 mm,  
dönük krimp kontaklar



Ø 2,5 mm,  
dönük krimp kontaklar

ERC

#### Teknik veriler

Malzeme verileri	Sert gümüş kaplı	Sert altın kaplı
Kontak malzemesi	Bakır alaşımı	Bakır alaşımı
Herbir kablonun soyma mesafesi	8 mm	8 mm
Takma/çekme çevrimleri	≥ 500	≥ 500
Ortam sıcaklığı (çalışma)	-40 °C ... 125 °C	-40 °C ... 125 °C

ERC

#### Teknik veriler

Malzeme verileri	Sert gümüş kaplı	Sert altın kaplı
Kontak malzemesi	Bakır alaşımı	Bakır alaşımı
Herbir kablonun soyma mesafesi	7,5 mm (9,5 mm, HC-M-HV... 'de)	7,5 mm (9,5 mm, HC-M-HV... 'de)
Takma/çekme çevrimleri	≥ 500	≥ 500
Ortam sıcaklığı (çalışma)	-40 °C ... 125 °C	-40 °C ... 125 °C

#### Sipariş verileri

Tanım	Tip	Sipariş No.	Adet / Paket
<b>Dönük dişi kontaklar</b> , gümüş kaplı, iletken kesiti: 0,14 mm <sup>2</sup> ... 0,37 mm <sup>2</sup> / AWG 26 ... 22 0,50 mm <sup>2</sup> / AWG 20 0,75 mm <sup>2</sup> / AWG 18 0,75 mm <sup>2</sup> ... 1,00 mm <sup>2</sup> / AWG 18 1,50 mm <sup>2</sup> / AWG 16 2,50 mm <sup>2</sup> / AWG 14 3,00 mm <sup>2</sup> / AWG 12 4,00 mm <sup>2</sup> / AWG 12 6,00 mm <sup>2</sup> / AWG 10 10 mm <sup>2</sup> /AWG 8	CK1,6-ED-0,37BU AG CK1,6-ED-0,50BU AG CK1,6-ED-0,75BU AG CK1,6-ED-1,00BU AG CK1,6-ED-1,50BU AG CK1,6-ED-2,50BU AG	1663394 1663404 1663417 1663420 1663433 1663446	100 100 100 100 100 100
<b>Dönük erkek kontaklar</b> , gümüş kaplı, iletken kesiti: 0,14 mm <sup>2</sup> ... 0,37 mm <sup>2</sup> / AWG 26 ... 22 0,50 mm <sup>2</sup> / AWG 20 0,75 mm <sup>2</sup> / AWG 18 0,75 mm <sup>2</sup> ... 1,00 mm <sup>2</sup> / AWG 18 1,50 mm <sup>2</sup> / AWG 16 2,50 mm <sup>2</sup> / AWG 14 3,00 mm <sup>2</sup> / AWG 12 4,00 mm <sup>2</sup> / AWG 12 6,00 mm <sup>2</sup> / AWG 10 10 mm <sup>2</sup> /AWG 8	CK1,6-ED-0,37ST AG CK1,6-ED-0,50ST AG CK1,6-ED-0,75ST AG CK1,6-ED-1,00ST AG CK1,6-ED-1,50ST AG CK1,6-ED-2,50ST AG	1663336 1663349 1663352 1663365 1663378 1663381	100 100 100 100 100 100
<b>Dönük dişi kontaklar</b> , altın kaplı, iletken kesiti: 0,14 mm <sup>2</sup> ... 0,37 mm <sup>2</sup> / AWG 26 ... 22 0,50 mm <sup>2</sup> / AWG 20 0,75 mm <sup>2</sup> / AWG 18 0,75 mm <sup>2</sup> ... 1,00 mm <sup>2</sup> / AWG 18 1,50 mm <sup>2</sup> / AWG 16 2,50 mm <sup>2</sup> / AWG 14 4,00 mm <sup>2</sup> / AWG 12	CK1,6-ED-0,37BU AU CK1,6-ED-0,50BU AU CK1,6-ED-0,75BU AU CK1,6-ED-1,00BU AU CK1,6-ED-1,50BU AU CK1,6-ED-2,50BU AU	1674969 1674480 1672440 1674943 1674930 1674985	100 100 100 100 100 100
<b>Dönük erkek kontaklar</b> , altın kaplı, iletken kesiti: 0,14 mm <sup>2</sup> ... 0,37 mm <sup>2</sup> / AWG 26 ... 22 0,50 mm <sup>2</sup> / AWG 20 0,75 mm <sup>2</sup> / AWG 18 0,75 mm <sup>2</sup> ... 1,00 mm <sup>2</sup> / AWG 18 1,50 mm <sup>2</sup> / AWG 16 2,50 mm <sup>2</sup> / AWG 14 4,00 mm <sup>2</sup> / AWG 12	CK1,6-ED-0,37ST AU CK1,6-ED-0,50ST AU CK1,6-ED-0,75ST AU CK1,6-ED-1,00ST AU CK1,6-ED-1,50ST AU CK1,6-ED-2,50ST AU	1674901 1672453 1674914 1674888 1674875 1674927	100 100 100 100 100 100
<b>Dönük anahtar kontaklar</b> , (erkek 2 mm gecikmeli), HC-HV-... için, gümüş kaplı, kablo kesiti: 1,00 mm <sup>2</sup> / AWG 18 1,50 mm <sup>2</sup> / AWG 16 2,50 mm <sup>2</sup> / AWG 14			
<b>Delikli sarmal dişi kontaklar</b> , gümüş kaplı, iletken kesiti: 0,34 mm <sup>2</sup> ... 1,00 mm <sup>2</sup> / AWG 22 ... 18 1,50 mm <sup>2</sup> ... 2,50 mm <sup>2</sup> / AWG 16 ... 14			
<b>Delikli sarmal erkek kontaklar</b> , gümüş kaplı, iletken kesiti: 0,34 mm <sup>2</sup> ... 1,00 mm <sup>2</sup> / AWG 22 ... 18 1,50 mm <sup>2</sup> ... 2,50 mm <sup>2</sup> / AWG 16 ... 14			

#### Sipariş verileri

Tanım	Tip	Sipariş No.	Adet / Paket
<b>Dönük dişi kontaklar</b> , gümüş kaplı, iletken kesiti: 0,14 mm <sup>2</sup> ... 0,37 mm <sup>2</sup> / AWG 26 ... 22 0,50 mm <sup>2</sup> / AWG 20 0,75 mm <sup>2</sup> / AWG 18 0,75 mm <sup>2</sup> ... 1,00 mm <sup>2</sup> / AWG 18 1,50 mm <sup>2</sup> / AWG 16 2,50 mm <sup>2</sup> / AWG 14 3,00 mm <sup>2</sup> / AWG 12 4,00 mm <sup>2</sup> / AWG 12 6,00 mm <sup>2</sup> / AWG 10 10 mm <sup>2</sup> /AWG 8	CK2,5-ED-0,50BU AG CK2,5-ED-0,75BU AG CK2,5-ED-1,00BU AG CK2,5-ED-1,50BU AG CK2,5-ED-2,50BU AG CK2,5-ED-3,00BU AG CK2,5-ED-4,00BU AG	1663640 1663653 1663666 1663679 1663682 1663695 1663705	100 100 100 100 100 100 100
<b>Dönük erkek kontaklar</b> , gümüş kaplı, iletken kesiti: 0,14 mm <sup>2</sup> ... 0,37 mm <sup>2</sup> / AWG 26 ... 22 0,50 mm <sup>2</sup> / AWG 20 0,75 mm <sup>2</sup> / AWG 18 0,75 mm <sup>2</sup> ... 1,00 mm <sup>2</sup> / AWG 18 1,50 mm <sup>2</sup> / AWG 16 2,50 mm <sup>2</sup> / AWG 14 3,00 mm <sup>2</sup> / AWG 12 4,00 mm <sup>2</sup> / AWG 12 6,00 mm <sup>2</sup> / AWG 10 10 mm <sup>2</sup> /AWG 8	CK2,5-ED-0,50ST AG CK2,5-ED-0,75ST AG CK2,5-ED-1,00ST AG CK2,5-ED-1,50ST AG CK2,5-ED-2,50ST AG CK2,5-ED-3,00ST AG CK2,5-ED-4,00ST AG	1663572 1663585 1663598 1663608 1663611 1663624 1663637	100 100 100 100 100 100 100
<b>Dönük dişi kontaklar</b> , altın kaplı, iletken kesiti: 0,14 mm <sup>2</sup> ... 0,37 mm <sup>2</sup> / AWG 26 ... 22 0,50 mm <sup>2</sup> / AWG 20 0,75 mm <sup>2</sup> / AWG 18 0,75 mm <sup>2</sup> ... 1,00 mm <sup>2</sup> / AWG 18 1,50 mm <sup>2</sup> / AWG 16 2,50 mm <sup>2</sup> / AWG 14 4,00 mm <sup>2</sup> / AWG 12	CK2,5-ED-0,37BU AU CK2,5-ED-0,50BU AU CK2,5-ED-1,00BU AU CK2,5-ED-1,50BU AU CK2,5-ED-2,50BU AU CK2,5-ED-4,00BU AU	1585647 1674859 1674833 1674820 1674862 1674846	100 100 100 100 100 100
<b>Dönük erkek kontaklar</b> , altın kaplı, iletken kesiti: 0,14 mm <sup>2</sup> ... 0,37 mm <sup>2</sup> / AWG 26 ... 22 0,50 mm <sup>2</sup> / AWG 20 0,75 mm <sup>2</sup> / AWG 18 0,75 mm <sup>2</sup> ... 1,00 mm <sup>2</sup> / AWG 18 1,50 mm <sup>2</sup> / AWG 16 2,50 mm <sup>2</sup> / AWG 14 4,00 mm <sup>2</sup> / AWG 12	CK2,5-ED-0,37ST AU CK2,5-ED-0,50ST AU CK2,5-ED-1,00ST AU CK2,5-ED-1,50ST AU CK2,5-ED-2,50ST AU CK2,5-ED-4,00ST AU	1585663 1674804 1674781 1674778 1674817 1674794	100 100 100 100 100 100
<b>Dönük anahtar kontaklar</b> , (erkek 2 mm gecikmeli), HC-HV-... için, gümüş kaplı, kablo kesiti: 1,00 mm <sup>2</sup> / AWG 18 1,50 mm <sup>2</sup> / AWG 16 2,50 mm <sup>2</sup> / AWG 14	CK2,5-ED-1,00ST-S AG CK2,5-ED-1,50ST-S AG CK2,5-ED-2,50ST-S AG	1663857 1663860 1663873	100 100 100

Yeni

Yeni



Ø 4,0 mm,  
dönük krimp kontaklar



Ø 1,6 mm,  
delikli sarmal krimp kontaklar, şerit



Ø 1,6 mm,  
delikli sarmal krimp kontaklar, tekli kontaklar

ERC

Teknik veriler			Teknik veriler			Teknik veriler		
Bakır alaşımı 9 mm (9,6 mm (4 - 6 mm <sup>2</sup> )/18 mm (10 mm <sup>2</sup> ))			Bakır alaşımı, nikel kaplı 4 mm			Bakır alaşımı, nikel kaplı 4 mm		
≥ 500 -40 °C ... 125 °C			≥ 50 -40 °C ... 125 °C			≥ 50 -40 °C ... 125 °C		
Sipariş verileri			Sipariş verileri			Sipariş verileri		
Tip	Sipariş No.	Adet / Paket	Tip	Sipariş No.	Adet / Paket	Tip	Sipariş No.	Adet / Paket
CK4,0-ED-1,50BU AG	1663271	25						
CK4,0-ED-2,50BU AG	1663284	25						
CK4,0-ED-4,00BU AG	1663297	25						
CK4,0-ED-6,00BU AG	1663307	25						
CK4,0-ED-10,00BU AG	1586183	25						
CK4,0-ED-1,50ST AG	1663239	25						
CK4,0-ED-2,50ST AG	1663242	25						
CK4,0-ED-4,00ST AG	1663255	25						
CK4,0-ED-6,00ST AG	1663268	25						
CK4,0-ED-10,00ST AG	1586198	25						
			CK1,6-BR-1,00BU OIC AG	1004381	7000	CK1,6-ER-1,00BU OIC AG	1004362	100
			CK1,6-BR-2,50BU OIC AG	1004383	5000	CK1,6-ER-2,50BU OIC AG	1004366	100
			CK1,6-BR-1,00ST OIC AG	1004380	7000	CK1,6-ER-1,00ST OIC AG	1004360	100
			CK1,6-BR-2,50ST OIC AG	1004382	5000	CK1,6-ER-2,50ST OIC AG	1004365	100

# Sanayi tipi konektörler

## HEAVYCON aksesuarları

### J tipi demir ve konstantan krimp kontakları

Sıcak enjeksiyon kalıp makinelerinde sıcaklıklar çoğunlukla demir veya konstantan termokupl kullanarak ölçülür. Demir veya konstantan elementleri yaklaşık 450°C sıcaklıklara kadar kullanılır.

Konnektörün pirinç krimp kontağı üzerinde demir veya konstantan ile sıcaklık ölçümleri ölçü sonuçlarını sağlayan termoelektrik gerilimlere nede olur. Dolayısıyla demir veya konstantan krimp kontaklar önerilir.

Demir veya konstantan krimp kontaklar A/B/BB/HV serisi kontak ara parçalarında ve HC-Q05..., HC-M-06..., HC-M-08..., HC-M-20-... modüllerinde kullanılabilir.

Krimp kontak ara parçalarında karma kontak konfigürasyonu kullanmak mümkündür (standart, termal kontaklar).

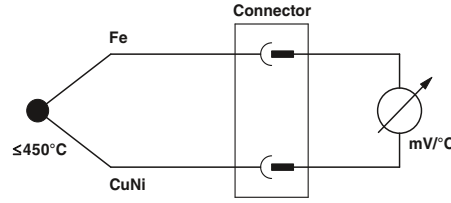

Dönük krimp kontaklar, CK 2,5 krimp kontaklar için:  
HC-A..., HC-B..., HC-BB..., HC-Q05..., HC-M...

Notlar:
Sıkma penseleri, montaj ve demontaj aletleri için bkz sayfa 670

Malzeme verileri
Kontakt malzemesi
Kontakt yüzey malzemesi
Herbir kablunun soyma mesafesi
Takma/çekme çevrimleri
Sıcaklık verileri
Ortam sıcaklığı (çalışma)

Teknik veriler	
Demir	Bakır-nikel (sabitler)
Sert altın kaplı	-
7,5 mm (9,5 mm, HC-M-HV...'de)	7,5 mm (9,5 mm, HC-M-HV...'de)
≥ 500	≥ 500
-40 °C ... 125 °C	-40 °C ... 125 °C

Tanım
<b>Dönük soket kontakları</b> , 0,5 mm <sup>2</sup>
demir (Fe), Au yüzey Sabitler (CuNi), kaplamasız
<b>Dönük erkek kontaklar</b> , 0,5 mm <sup>2</sup>
demir (Fe), Au yüzey Sabitler (CuNi), kaplamasız

Sipariş verileri		
Tip	Sipariş No.	Adet / Paket
CK2,5-ED-0,5BU FE	1585773	25
CK2,5-ED-0,5BU CUNI	1585757	25
CK2,5-ED-0,5ST FE	1585760	25
CK2,5-ED-0,5ST CUNI	1585744	25

### FO krimp kontaklar

Fiber optik krimp kontaklar (980/1000 µm) polimer fiber optik bağlantılarında kullanılır (polimer optik fiber). Aşağıdaki krimp kontak taşıyıcılarını kullanabilirsiniz:

- VC-D (dönük kontaklar için)
- HC M 12..., HC-M-17..., HC-M-03/04...
- HC-D... (dönük kontaklar için) ve
- HC-DD...

Fiber optik kablolar cilalanır, soyulur ve krimpelenir.



Fiber optik kablolar için krimp kontaklar,  
polimer optik fiberler (POF)

Malzeme verileri
Kontakt malzemesi
Takma/çekme çevrimleri

Teknik veriler	
Nikel gümüş	≥ 500

Tanım
<b>Fiber optik kontak POF</b> , dönük, VC-D kontak taşıyıcılar için
Soket Fiş
<b>Aletler</b> , fiber optik için:
Sıkma pensesi
Cıla
Cilalama şeridi
Cilalama kağıdı

Sipariş verileri		
Tip	Sipariş No.	Adet / Paket
CK1,6-ED-BU-POF	1885004	50
CK1,6-ED-ST-POF	1884995	50
CRIMPFOX-1,6-ED-POF-N	1584839	1
POLISHER-POF	1686122	1
POLFOL 1 MIC-POF	1636800	10
POLPAP 1500-POF	1636813	10

## Ekran bağlantısı



HEAVYCON D bus kontağı ekranlanmış, 2-damarlı bus iletkenlerinin bağlantısında kullanılır.

Bağlantı kontak taşıyıcıda 4 bitişik kutbu kapsar. Ekranlama örgüsü T-modülü olarak da uygundur (kablo ekranı için iki pin).

Elektriksel veriler	
Nominal gerilim	60 V
Nominal akım	-
İletim hızı	-
Dağıtıcı için malzeme özellikleri	
Kontakt malzemesi	Bakır alaşımı
Kontakt yüzey malzemesi	sert gümüş kaplı
Mekanik veriler	
Dış kablo çapı	6 mm ... 9 mm
Sıcaklık verileri	
Ortam sıcaklığı (çalışma)	-40 °C ... 60 °C

Tanım	
<b>Ekran bağlantısı</b> , iki ekranlı kablo için, PROFIBUS kablosu için iki soket krimp kontağı dahildir.	
<b>Ekran bağlantısı</b> , erkek kontak taşıyıcısı üzerindeki ekranlı kablo için, PROFIBUS kablosu için iki krimp kontak dahildir	
<b>Ekran bağlantısı</b> , dişi kontak taşıyıcısı üzerindeki ekranlı kablo için, krimp kontaklıdır	
Bir bus kablosu için İki bus kablosu için	
<b>Ekran bağlantısı</b> , erkek kontak taşıyıcısı üzerindeki ekranlı kablo için, krimp kontaklıdır	
Bir bus kablosu için İki bus kablosu için	
<b>Sıkma penseleri</b>	
- Dönük kontaklar için; 0,14 ... 4 mm <sup>2</sup>	
<b>Montaj aleti</b>	
- CK1,6-ED.../CK2,5-ED.../CK1,6-ER... kontaklar için	



HC-D40 / -D64 / HC-M-12 serisi krimp kontak taşıyıcıları için

ERC

Teknik veriler	
Nominal gerilim	60 V
Nominal akım	-
İletim hızı	-
Dağıtıcı için malzeme özellikleri	
Kontakt malzemesi	Bakır alaşımı
Kontakt yüzey malzemesi	sert gümüş kaplı
Mekanik veriler	
Dış kablo çapı	6 mm ... 9 mm
Sıcaklık verileri	
Ortam sıcaklığı (çalışma)	-40 °C ... 60 °C

Sipariş verileri		
Tip	Sipariş No.	Adet / Paket
HC-D 4-BU-2BUS	1886139	1
HC-D 4-ST-1BUS	1886142	1
HC-D 4-1BU	1886143	1
HC-D 4-2BU	1886140	1
HC-D 4-1ST	1886144	1
HC-D 4-2ST	1886141	1
CRIMPFOX-1,6/2,5-ED-4,0	1687419	1
UNIFOX MT-CK 1.6/2.5	1089092	1

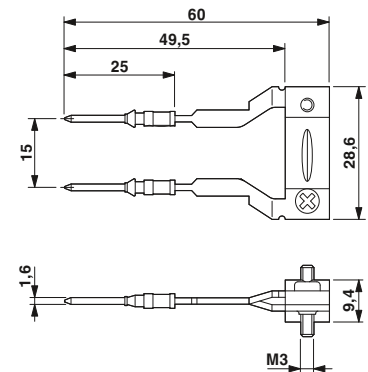

HC-D 4...BUS

# Sanayi tipi konektörler

## HEAVYCON aksesuarları

### CRIMPFOX dönük kontaklar için sıkma pensesi

- Entegre edilmiş konumlandırma cihazı sayesinde kontaklar çeneye mükemmel bir şekilde hizalanabilir
- Markalanmış çene istasyonu ilgili kesitlerin hassas şekilde işlenmesini için

#### Notlar:

Yedek çeneler ve yedek tutucu yaylar için phoenixcontact.net/products sitesinde ürün alanına bakın.



0,14 ... 4 mm<sup>2</sup> kablo kesiti

Kablo kesiti 6 ... 10 mm<sup>2</sup>

	Teknik veriler	Teknik veriler
Uygulama aralığı		
Kablo	0,14 ... 4 / 26 ... 12	6 ... 10 / 10 ... 8
Sıkıştırma	Kare sıkma	Kare sıkma
Tanım		
<b>Sıkma pensesi</b> , dönük pin ve soket kontaklar için, CK1,6-ED..., CK2,5-ED..., CK4,0-ED...		
- Dönük kontaklar için; 0,14 - 4 mm <sup>2</sup>		
- CK4,0-ED...6 - 10 mm <sup>2</sup> dönük kontaklar için		
<b>Kontak çıkarma aleti</b> , krimp kontaklar için		
- Dönük ve sarmal CK-1,6-... kontaklar için		
- Dönük CK-2,5-... kontaklar için		
- Dönük CK-4,0-... kontaklar için		
	<b>Teknik veriler</b>	<b>Teknik veriler</b>
	<b>Sipariş verileri</b>	<b>Sipariş verileri</b>
	<b>Aksesuarlar</b>	<b>Aksesuarlar</b>
	<b>Tip</b>	<b>Tip</b>
	<b>Sipariş No.</b>	<b>Sipariş No.</b>
	<b>Adet / Paket</b>	<b>Adet / Paket</b>
	<b>CRIMPFOX-TC 4</b>	<b>CRIMPFOX-TC 10</b>
	<b>1212113</b>	<b>1212114</b>
	<b>1</b>	<b>1</b>
	<b>UNIFOX RT-CK 1.6</b>	<b>UNIFOX RT-CK 4.0</b>
	<b>1072069</b>	<b>1072064</b>
	<b>1</b>	<b>1</b>
	<b>UNIFOX RT-CK 2.5</b>	
	<b>1072067</b>	
	<b>1</b>	
	<b>UNIFOX RT-CK 4.0</b>	
	<b>1072064</b>	
	<b>1</b>	

### CRIMPFOX universal pense, çeşitli krimp ara parçaları için

- CRIMPFOX-M sıkma pensesinin önemli özelliklerinden biri de, kıvrıma ara parçalarının alet kullanmadan hızlı bir şekilde değiştirilebilmeleridir

#### Notlar:

Yüksük, kablo pabucu, faston pabuc, dönük kontak, koaksiyal, RJ45 ve RJ11 konektörleri için diğer sıkma çenelerini phoenixcontact.net/products adresinde bulabilirsiniz



Ana penseler

	Teknik veriler	Teknik veriler
Uygulama aralığı		
Sıkıştırma	üniversal	
Tanım		
<b>Ana pense</b> , çeşitli kontak tiplerine uygun çeneler takılabilir, baskı kilidi açılabilir, yandan giriş		
<b>Çene</b> , dönük pin ve soket kontaklar için		
CK2,5-ED..., CK4,0-ED..., kesit 0,5 - 4 mm <sup>2</sup>		
CK4,0-ED..., kesit 6 - 10 mm <sup>2</sup>		
	<b>Teknik veriler</b>	<b>Teknik veriler</b>
	<b>Sipariş verileri</b>	<b>Sipariş verileri</b>
	<b>Aksesuarlar</b>	<b>Aksesuarlar</b>
	<b>Tip</b>	<b>Tip</b>
	<b>Sipariş No.</b>	<b>Sipariş No.</b>
	<b>Adet / Paket</b>	<b>Adet / Paket</b>
	<b>CRIMPFOX-M</b>	<b>CRIMPFOX-M TC 4/DIE</b>
	<b>1212072</b>	<b>1212075</b>
	<b>1</b>	<b>1</b>
		<b>CRIMPFOX-M TC 10/DIE</b>
		<b>1212076</b>
		<b>1</b>

## Sarmal kontaklar için CRIMPFOX sıkma pensesi

Yeni

0,14 ... 2,5 mm<sup>2</sup> kablo kesiti

### Teknik veriler

Uygulama aralığı	[mm <sup>2</sup> ] / AWG
Kablo	0,14 ... 2,5 / 26 ... 14
Sıkıştırma	B sıkma

### Sipariş verileri

Tanım	<b>Sıkma pensesi, CK 1,6-ER... OIC sarmal kontaklar için, kesiti: 0,14 ... 2,5 mm<sup>2</sup>, kilidi açılabilir baskı kilidi, önden giriş, konumlandırma aracı dahil</b>
-------	---

Tip	Sipariş No.	Adet / Paket
CRIMPFOX-P CK 1.6 ER 2.5 OIC-L	1069228	1

### Aksesuarlar

<b>Montaj aleti</b>	- CK1,6-ED.../CK2,5-ED.../CK1,6-ER... kontaklar için
---------------------	--

UNIFOX MT-CK 1.6/2.5	1089092	1
----------------------	---------	---

## Koaksiyal konektörler için CRIMPFOX sıkma pensesi

- CRIMPFOX–CX 4,2 aleti koaksiyal kontakların işlenmesi için sıkma pensesidir
- CRIMPFOX–TC MP aleti D-SUB kontakların işlenmesi için sıkma pensesidir

### Notlar:

Yedek çeneler ve yedek tutucu yaylar için phoenixcontact.net/products sitesinde ürün alanına bakın.



koaksiyal konektörler için

0,08 ... 2,5 mm<sup>2</sup> kablo kesiti

### Teknik veriler

Uygulama aralığı	
Sıkıştırma	Altıgen sıkma

### Sipariş verileri

Tanım	<b>Sıkma penseleri</b> - koaksiyal konektörler için, 1,69 mm, 3,25 mm, 4,52 mm, üç markalanmış çene istasyonu, açılabilir baskı kilidi, yandan giriş, altıgen sıkma
	<b>Sıkma pensesi, dönük kontaklar için, üniversal bağlantı kesiti, maksimum 2,5 mm<sup>2</sup>'ye kadar, 0,01 artışlı dijital gösterge, açılabilir baskı kilidi, yandan giriş, konumlandırma aleti dahil</b>
	- dönük kontaklar için, dört mandrelli sıkma

Tip	Sipariş No.	Adet / Paket
CRIMPFOX-CX 4,52	1212094	1

### Aksesuarlar

<b>Çıkarma aleti</b>	- HC-M-04...KOAX... koaksiyel kontaklar için - D-SUB kontak VS-...CD... için
----------------------	---

HC-M4-KOAX-EWZ	1676747	1
----------------	---------	---

### Teknik veriler

Uygulama aralığı	
Sıkıştırma	Dört göbekli sıkma

### Sipariş verileri

Tip	Sipariş No.	Adet / Paket
CRIMPFOX-TC MP	1212510	1

### Aksesuarlar

EWR	1665075	1
-----	---------	---



DUPLICON 6 x 4 mm<sup>2</sup> ve PE iletkenleri için kapsamlı bir güç dağıtım sistemidir (25 A / 400/690 V). Sistemdeki komponent sayısı azdır ve kullanımı esnek. Titreşimden etkilenmeyen kilitleme mandallı sağlam metal muhafaza DUPLICON'un en zor koşullarda kullanılabilmesini sağlar.

DUPLICON IP67 koruma sunar. Kontak ara parçalarında PE kontağı vardır. Vida bağlantıları standart aletlerle monte edilebilir. DUPLICON kontrol panosu ve cihaz veya aktüatörlerle sürücüler arasında arabirim işlevi görür.

Ek bağlantılarla DUPLICON birçok bağlantı imkanı sunmaktadır:  
24 V bağlantı, AS-i veya PROFIBUS için iki telli bus kablosu bağlantısı ve sinyal ağına bağlantı.

Geçmeli yapı sayesinde tüm kablolar atölyede monte edilir ve sistemde çok kısa süre

içinde birleştirilir. Tüm bağlantılar DIN VDE 0105'e göre dokunma emniyetlidir ve BGV A2 kaza önleme yönetmeliğinin gereklerini karşılar.

**i** Web kodunuz: #0004

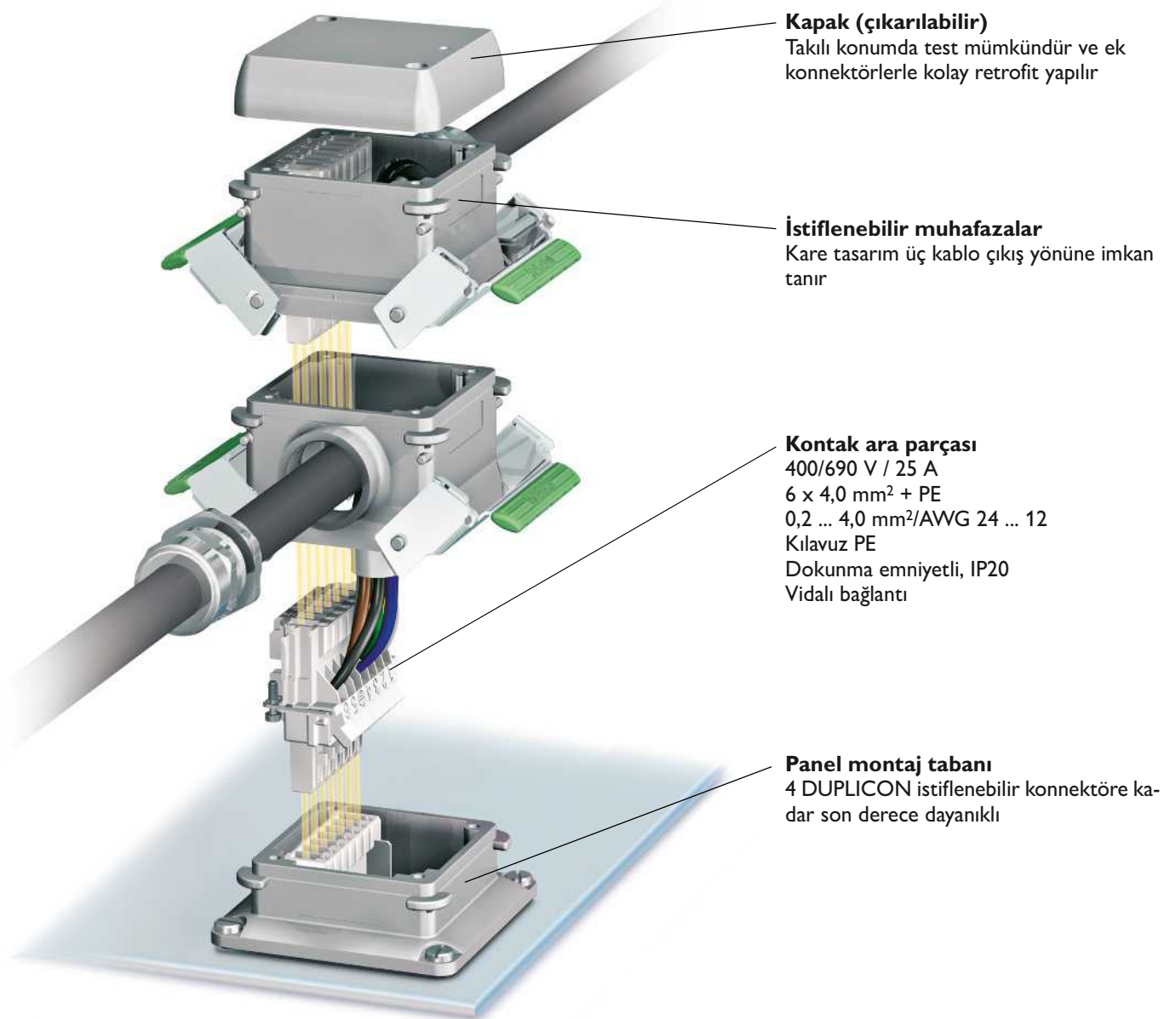

#### **Kapak (çıkarılabilir)**

Takılı konumda test mümkündür ve ek konnektörlerle kolay retrofit yapılır

#### **İstiflenebilir muhafazalar**

Kare tasarım üç kablo çıkış yönüne imkan tanır

#### **Kontak ara parçası**

400/690 V / 25 A  
6 x 4,0 mm<sup>2</sup> + PE  
0,2 ... 4,0 mm<sup>2</sup>/AWG 24 ... 12  
Kılavuz PE  
Dokunma emniyetli, IP20  
Vidalı bağlantı

#### **Panel montaj tabanı**

4 DUPLICON istiflenebilir konnektöre kadar son derece dayanıklı

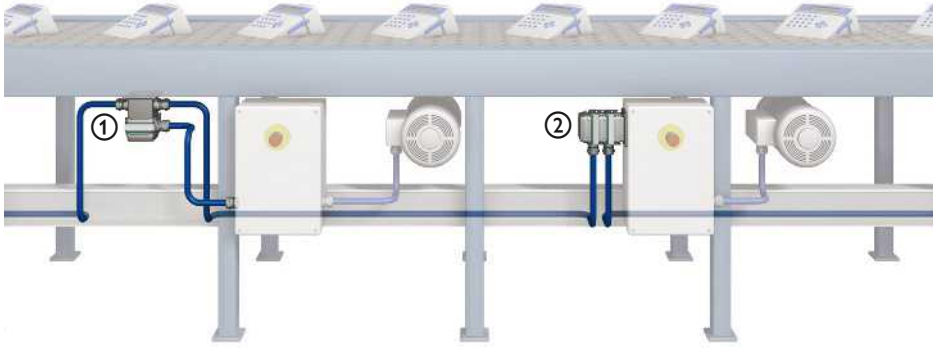

**Sabit güç dağıtımı**

Sabit güç dağıtımı için iki DUPLICON seçeneği vardır:

- ① Tüketicinin yakınına kalıcı olarak monte edilen ve geçmeli kablo çıkışına sahip olan T-box kullanılır.
- ② İstiflenebilir cihaz bağlantısı ile. Direkt cihaz bağlantısı her zaman en iyi seçenektir

ancak bu tasarımı baz alan entegrasyon gerektirir.

Temel avantaj kabloları ayrı olarak bağlamaktır. Bu devreye almayı basitleştirir ve servis sırasında kesintisiz cihaz değişimi sağlar

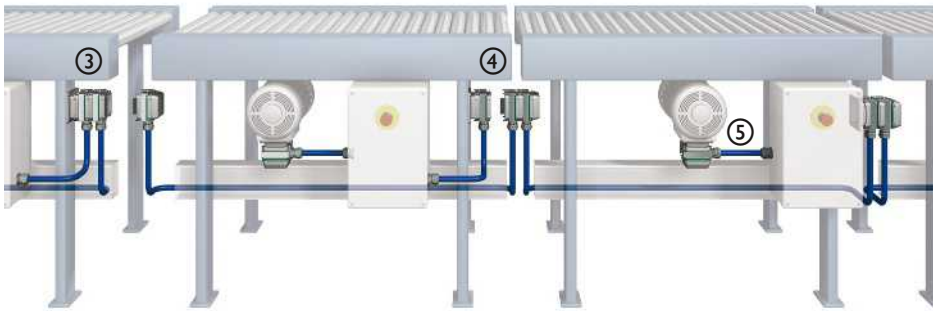
**Modüler güç dağıtımı**

- ③ Güç dağıtımınız, istiflenebilir tasarım sayesinde önceden konfigüre edilebilir. Tak ve Çalıştır prensibi hızlı ve güvenli devreye alma sağlar.
- ④ Servis sırasında ana güç hattı, kesinti olmadan yükten ayrılır. Sistem çalışmaya devam eder.

⑤ DUPLICON motor konnektörü olarak da kullanılabilir. Kare tasarım üç farklı kablo çıkış yönüne imkan tanır. Titreşime dayanıklı kilitleme mekanizması en sert çalışma koşullarına dayanıklıdır.

**Kablo yönlendirme opsiyonları****Hibrit kablolarla**

En basit yöntem istiflenebilir muhafaza başına bir kablo olmasıdır. M25 adaptör vida bağlantısı yardımıyla maks. 21 mm çaplı kablolar bağlanabilir.

**Ayrı kablolarla**

İki montaj deliği bulunan kablo rakorları düşük güçlerin ve 24 V kabloların istiflenebilir muhafaza içine ayrı ayrı yönlendirilmesini sağlar.

**Karşılıklı kablolarla**

İki kablo girişli muhafazalar büyük çaplı kabloların bağlanmasına veya örneğin AS-i veya PROFIBUS kablolarının kombinasyonuna imkan tanır.

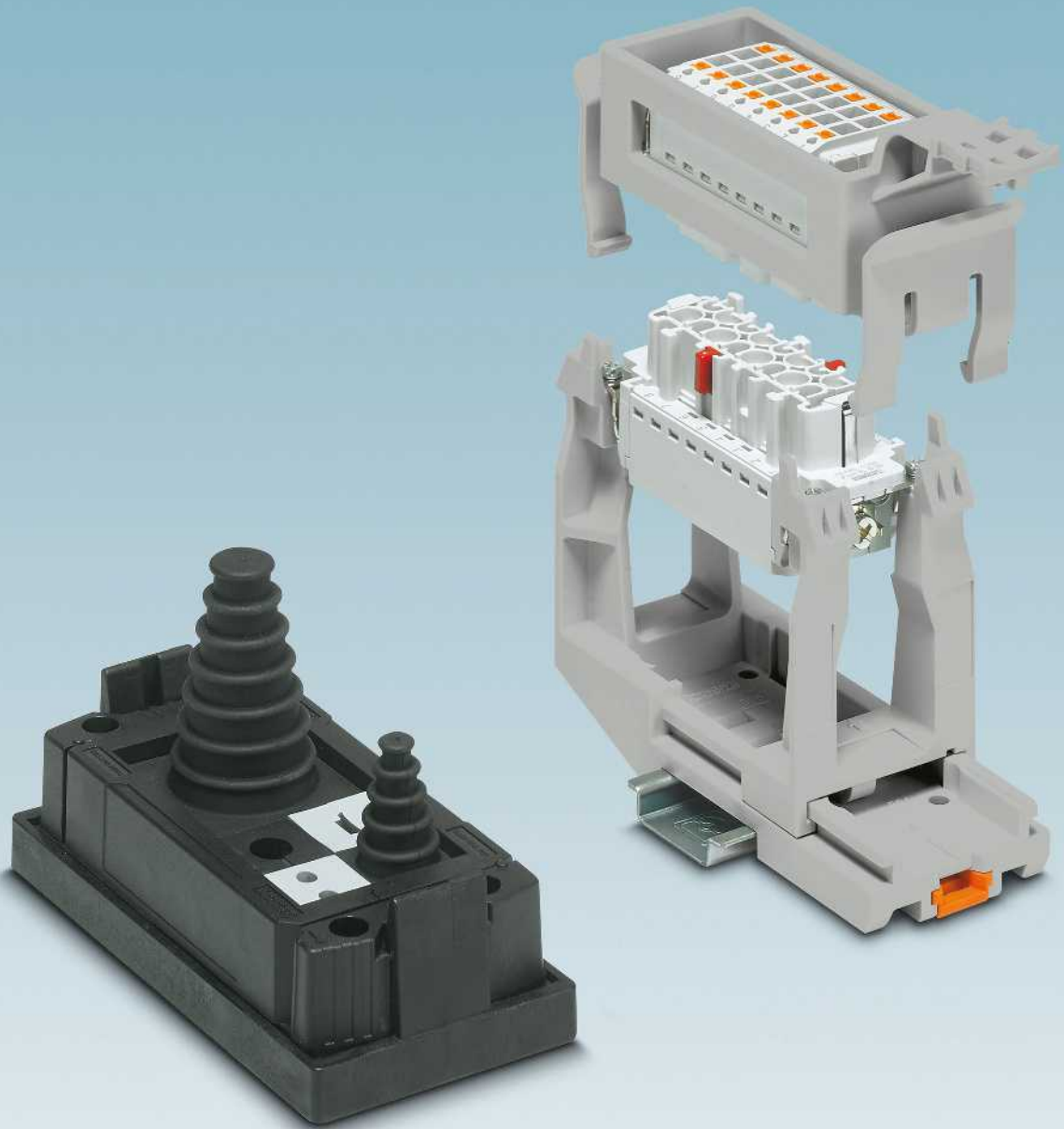

# Kurulum ve montaj malzemesi

Phoenix Contact montaj malzemeleri kontrol panosundan sahaya kablo çekerken size sınırsız imkan sunar:

CES sistemi kontrol panosuna su ve toz sızdırmaz giriş sağlar. Bunun için kombine edilebilen modüllü çerçeveler veya kompakt membran plakaları kullanılır.

Kablolar büyük gerilme kuvvetlerine maruz kaldığında kablo rakorları pano geçiş sistemlerinin mükemmel bir alternatifidir.

Phoenix Contact'ın fiş montaj çerçeveleriyle geçmeli bağlantıyı DIN rayı üzerinde gerçekleştirebilirsiniz. Bu kontrol panosunda tüm bir marşaling kademesinden tasarruf sağlar. Çerçeveler kontak ara parçalarını taşırlar ve HEAVYCON EVO kovan muhafazalarıyla kombine edilebilirler.

Yer kazandıran servis arayüzleri kontrol panolarında veya cihazlarda bakımı, servisi ve teşhisi kolaylaştırır.

Kablolar ve konnektörler için etiketleme malzemeleri, aletler ve koruyucu hortumlar montajı basitleştirir ve kontrol panoları ve sistemlerde düzgün bir yapı sağlar.

**i** Web kodunuz: #0005

<b>Modüler kablo geçiş sistemi</b>	<b>676</b>
<b>Çok geçişli kablo geçiş plakaları</b>	<b>683</b>
<b>DIN raya monte çerçeve</b>	<b>684</b>
<b>Kablo rakorları</b>	<b>686</b>
<b>Servis arayüzleri</b>	<b>708</b>
<b>Etiketleme ve Markalama</b>	<b>722</b>

### Kablo kılıfları için mühürleme çerçeveleri



- Deformasyona karşı koruma sağlayan entegre metal destekli mühürleme çerçevesi
- Yalnız iki kilitleme elemanı gerekir (vidalar veya mandal)
- Standart pano kesiklerine uygun
- Sahada montajı basitleştiren üzerine geçmeli çerçeve
- Aletsiz çalıştırma için kullanışlı kilitleme mandallı mühürleme çerçevesi
- Çerçevenin alt kenarında kablo kılıfı mar-kalaması

Notlar:
Montaj talimatları için bkz phoenixcontact.net/products
Panel kesişinin genişliği 51 mm'is, HC endüstriyel konnektörleri ve CIF DIN ray montaj çerçeveleri, kablo geçiş sistemiyle (CES) panel içinden geçirilebilir.

Genel veriler	
Çerçeve malzemesi	PA
Kablo kılıfı malzemesi	-
Koruma sınıfı	IP54
UL 94'e uygun yanmazlık sınıfı	V0
Sıcaklık aralığı	-40 ... 120 [°C]

Tanım
<b>Mühürleme çerçevesi, yassı contalı, kablo kılıflarını taşıy, standart kesik için:</b>
B10 (kesik: 35 mm x 65 mm), 6 kablo manşonuna kadar
B16 (kesik: 35 mm x 86 mm), 8 kablo manşonuna kadar
B24 (kesik: 35 mm x 113 mm), 10 kablo manşonuna kadar
<b>Hazır montajlı mühürleme çerçeveleri, konik şekilli kablo kılıfları, kablo çapı 2 mm ... 11 mm, standart delikler için:</b>
B16 (delik: 36 mm x 86 mm)
B24 (delik: 36 mm x 113 mm)
<b>Üzerine geçmeli çerçeve, montaj paneli için entegre contalı, mühürleme çerçevelerini taşıy, standart kesikler için:</b>
B10 (kesik: 35 mm x 65 mm)
B16 (kesik: 35 mm x 86 mm)
B24 (kesik: 35 mm x 113 mm)

<b>Düz değiştirme contası, standart kesikli sızdırmazlık çerçevesi için:</b>
B10 (kesik: 35 mm x 65 mm)
B16 (kesik: 35 mm x 86 mm)
B24 (kesik: 35 mm x 113 mm)
<b>Kilitleme plakası, metal, kullanılmayan çerçeveyi kilitley, taşıma koruması, standart kesikler için:</b>
B10
B16
B24
<b>Elektrikli makası, mikro tırtıklı kesme alanı sayesinde yüksek kesme gücü, bakır, alüminyum (çok telli), Kevlar® fiber, ve plastik için uygun, iki komponentli kaymaz yumuşak tutma sapı, ergonomik tasarım, ayarlı vida eklemi</b>

**M4 yedek kilitleme vida, 3 mm alyan vida kafalı, vida kilitlemeli mühürleme çerçevesi için**

**Uçlu tornavida, 1/4" hızlı kilitleme, DIN 3126-C 6.3 ve E 6.3/ISO 1173'e uygun uçlar için, manyetik**

**Uçlu tornavida**  
Vida ucu, altıgen, E6.3-1/4" uç, sertleştirilmiş, DIN 3126-F6.3/ISO 1173'e uygun taşıyıcı için, ölçü: altıgen 3 x 50 mm

**Vida ucu, ölçü: altıgen 3 x 50 mm**



Kilitleme mandallı mühürleme çerçevesi



Teknik veriler
PA
-
IP54
V0
-40 ... 120

Sipariş verileri		
Tip	Sipariş No.	Adet / Paket
CES-B10-HFFS-PLBK	0801663	1
CES-B16-HFFS-PLBK	0801662	1
CES-B24-HFFS-PLBK	0801661	1

Aksesuarlar		
CES-B10-WRG-BK	0801725	10
CES-B16-WRG-BK	0801726	10
CES-B24-WRG-BK	0801727	10



Vida kilitlemeli mühürlenme çerçevesi



Konik şekilli kablo kılıflı ve vida kilitlemeli mühürlenme çerçeveleri



Üzerine geçmeli çerçeve



Teknik veriler
PA
-
IP54 / IP65
V0
-40 ... 120

Teknik veriler
PA
NBR
IP54 / IP65
-
-40 ... 120

Teknik veriler
PA
-
IP54
V0
-20 ... 80

Sipariş verileri		
Tip	Sipariş No.	Adet / Paket
CES-B10-SFFS-PLBK	0801660	1
CES-B16-SFFS-PLBK	0801659	1
CES-B24-SFFS-PLBK	0801658	1

Sipariş verileri		
Tip	Sipariş No.	Adet / Paket
CES-B16-8XSRC-BK	1411073	1
CES-B24-10XSRC-BK	1411074	1

Sipariş verileri		
Tip	Sipariş No.	Adet / Paket
CES-B10-SF-PLBK	0801655	1
CES-B16-SF-PLBK	0801651	1
CES-B24-SF-PLBK	0801647	1

Aksesuarlar		
Tip	Sipariş No.	Adet / Paket
CES-B10-WRG-BK	0801725	10
CES-B16-WRG-BK	0801726	10
CES-B24-WRG-BK	0801727	10

Aksesuarlar		
Tip	Sipariş No.	Adet / Paket

Aksesuarlar		
Tip	Sipariş No.	Adet / Paket

Aksesuarlar		
Tip	Sipariş No.	Adet / Paket
CES-SFFS-H	0801728	10
SF-M BH	1212070	5
SF-BIT-HEX 3-50	1212647	5

Aksesuarlar		
Tip	Sipariş No.	Adet / Paket
CUTFOX-ES	1212621	1
CES-SFFS-H	0801728	10
SF-M BH	1212070	5
SF-BIT-HEX 3-50	1212647	5

Aksesuarlar		
Tip	Sipariş No.	Adet / Paket
CES-B10-SFC-M-15,6	1423743	10
CES-B16-SFC-M-15,6	1423744	10
CES-B24-SFC-M-15,6	1423745	10

# Kurulum ve montaj malzemesi

## Modüler kablo geçiş sistemi

### Kablo kılıfları, kauçuk

#### Avantajlar:

- Yağa, yakıtlara ve gres yağına dayanıklıdır
- Halojen içermez

#### Notlar:

CES kablo geçiş sistemi DIN EN 50262'ye uygun geliştirilmiştir (elektriksel montaj için kablo rakortları).

Kablo kılıflarını kapalı montaj talimatlarına göre monte edin.



Kablo kılıfları, küçük



Kablo kılıfları, büyük

(R)

#### Teknik veriler

NBR  
IP54  
-40 ... 125

#### Sipariş verileri

Tip	Sipariş No.	Adet / Paket
CES-SRC-BK	0801718	10
CES-SRG-BK	0801670	10
CES-SRG-BK-2	0801635	10
CES-SRG-BK-3	0801633	10
CES-SRG-BK-4	0801632	10
CES-SRG-BK-5	0801630	10
CES-SRG-BK-6	0801628	10
CES-SRG-BK-7	0801627	10
CES-SRG-BK-8	0801625	10
CES-SRG-BK-9	0801622	10
CES-SRG-BK-10	0801620	10
CES-SRG-BK-11	0801618	10
CES-SRG-BK-12	0801617	10
CES-SRG-BK-13	0801616	10
CES-SRG-BK-14	0801615	10
CES-SRG-BK-15	1410563	10
CES-SRG-BK-16	1410576	10
CES-SRG-BK-17	1410589	10

(R)

#### Teknik veriler

NBR  
IP54  
-40 ... 125

#### Sipariş verileri

Tip	Sipariş No.	Adet / Paket
CES-LRC-BK	0801719	10
CES-LRG-BK	0801671	10
CES-LRG-BK-15	0801619	10
CES-LRG-BK-16	0801621	10
CES-LRG-BK-17	0801624	10
CES-LRG-BK-18	0801626	10
CES-LRG-BK-19	0801629	10
CES-LRG-BK-20	0801631	10
CES-LRG-BK-21	0801634	10
CES-LRG-BK-22	0801637	10
CES-LRG-BK-23	0801638	10
CES-LRG-BK-24	0801639	10
CES-LRG-BK-25	0801640	10
CES-LRG-BK-26	0801643	10
CES-LRG-BK-27	0801644	10
CES-LRG-BK-28	0801646	10
CES-LRG-BK-29	0801648	10
CES-LRG-BK-30	0801650	10
CES-LRG-BK-31	0801653	10
CES-LRG-BK-32	0801654	10
CES-LRG-BK-33	0801656	10

Genel veriler	
Malzeme	
Koruma sınıfı	
Sıcaklık aralığı	[°C]
Tanım	
Renk	
<b>Konik kablo kılıfları</b> , vida kilitlemeli ve kablo bağlı mühürleme çerçevelerinde IP65, kilitleme mandallı mühürleme çerçevelerinde IP54. Kablo çapları:	
2 mm ... 11 mm	siyah
7 mm ... 24 mm	siyah
<b>Kablo kılıfları, IP54, sondaj deliksiz</b> , kilitleme mandallı ve vida kilitlemeli mühürleme çerçevelerinde kullanılır	
	siyah
<b>Kablo kılıfları, küçük, yarıkli</b> , kilitleme mandallı ve vida kilitlemeli mühürleme çerçevelerinde kullanılır, kullanılan kablo çapları:	
1 mm ... 2 mm	siyah
2 mm ... 3 mm	siyah
3 mm ... 4 mm	siyah
4 mm ... 5 mm	siyah
5 mm ... 6 mm	siyah
6 mm ... 7 mm	siyah
7 mm ... 8 mm	siyah
8 mm ... 9 mm	siyah
9 mm ... 10 mm	siyah
10 mm ... 11 mm	siyah
11 mm ... 12 mm	siyah
12 mm ... 13 mm	siyah
13 mm ... 14 mm	siyah
14 mm ... 15 mm	siyah
15 mm ... 16 mm	siyah
16 mm ... 17 mm	siyah
<b>Kablo kılıfları, büyük, yarıkli</b> , kilitleme mandallı ve vida kilitlemeli mühürleme çerçevelerinde kullanılır, kullanılan kablo çapları:	
14 mm ... 15 mm	siyah
15 mm ... 16 mm	siyah
16 mm ... 17 mm	siyah
17 mm ... 18 mm	siyah
18 mm ... 19 mm	siyah
19 mm ... 20 mm	siyah
20 mm ... 21 mm	siyah
21 mm ... 22 mm	siyah
22 mm ... 23 mm	siyah
23 mm ... 24 mm	siyah
24 mm ... 25 mm	siyah
25 mm ... 26 mm	siyah
26 mm ... 27 mm	siyah
27 mm ... 28 mm	siyah
28 mm ... 29 mm	siyah
29 mm ... 30 mm	siyah
30 mm ... 31 mm	siyah
31 mm ... 32 mm	siyah
32 mm ... 33 mm	siyah

## Kablo kılıfları, kauçuk, özel tasarım

## Avantajlar:

- Yağa, yakıtlara ve gres yağına dayanıklıdır
- Halojen içermez

<b>Notlar:</b>
CES kablo geçiş sistemi DIN EN 50262'ye uygun geliştirilmiştir (elektriksel montaj için kablo rakorları).
Kablo kılıflarını kapalı montaj talimatlarına göre monte edin.



Kablo kılıfları, küçük, çok delikli



Kablo kılıfları, küçük, AS arabirim kabloları için

Ⓢ

Genel veriler		Teknik veriler			Teknik veriler		
Malzeme		NBR		NBR			
Koruma sınıfı		IP54		IP54			
Sıcaklık aralığı	[°C]	-40 ... 125		-40 ... 125			
Tanım		Sipariş verileri			Sipariş verileri		
Renk		Tip	Sipariş No.	Adet / Paket	Tip	Sipariş No.	Adet / Paket
<b>Kablo kılıfları, 2 delikli, küçük, yarıklı</b> , kilitleme mandallı ve vida kilitlemeli mühürleme çerçevelerinde kullanılır, kullanıldığı kablo çapları:							
2x 2 mm ... 3 mm	siyah	CES-SRG-BK-2X3	1410398	10			
2x 3 mm ... 4 mm	siyah	CES-SRG-BK-2X4	1410408	10			
2x 4 mm ... 5 mm	siyah	CES-SRG-BK-2X5	0801657	10			
2x 5 mm ... 6 mm	siyah	CES-SRG-BK-2X6	0801664	10			
2x 6 mm ... 7 mm	siyah	CES-SRG-BK-2X7	1410084	10			
2x 7 mm ... 8 mm	siyah	CES-SRG-BK-2X8	1410097	10			
2x 8 mm ... 9 mm	siyah	CES-SRG-BK-2X9	1410411	10			
<b>Kablo kılıfları, 4 delikli, küçük, yarıklı</b> , kilitleme mandallı ve vida kilitlemeli mühürleme çerçevelerinde kullanılır, kullanıldığı kablo çapları:							
4 x 2 mm ... 3 mm	siyah	CES-SRG-BK-4X3	0801665	10			
4 x 3 mm ... 4 mm	siyah	CES-SRG-BK-4X4	0801666	10			
4 x 4 mm ... 5 mm kablo çapı için	siyah	CES-SRG-BK-4X5	1410107	10			
4 x 5 mm ... 6 mm kablo çapı için	siyah	CES-SRG-BK-4X6	1410152	10			
<b>Kablo manşonu, IP54, yarıklı, bir AS-Interface kablosu için, kablo yerleşimi:</b>							
L	siyah				CES-SRG-BK-1ASI-L	1410042	10
R	siyah				CES-SRG-BK-1ASI-R	0801667	10
<b>Kablo manşonu, IP54, yarıklı, iki AS-Interface kablosu için, kablo yerleşimi:</b>							
LL	siyah				CES-SRG-BK-2ASI-LL	1410055	10
RR	siyah				CES-SRG-BK-2ASI-RR	0801668	10
LR	siyah				CES-SRG-BK-2ASI-LR	0801669	10

# Kurulum ve montaj malzemesi

## Modüler kablo geçiş sistemi

### Kablo kılıfları, termoplastik

#### Avantajlar:

- Termoplastik kılıflar UL 94 V0'a uygun olarak düşük yanmazlık seviyesine sahiptir
- Asit ve alkalilere dayanıklı

Notlar:
CES kablo geçiş sistemi DIN EN 50262'ye uygun geliştirilmiştir (elektriksel montaj için kablo rakorları).
Kablo kılıflarını kapalı montaj talimatlarına göre monte edin.



Kablo kılıfları, küçük



Kablo kılıfları, büyük



#### Teknik veriler

Genel veriler	
Malzeme	SEBS
Koruma sınıfı	IP54
UL 94'e uygun yanmazlık sınıfı	V0
Sıcaklık aralığı	-40 ... 80 [°C]



#### Teknik veriler

SEBS
IP54
V0
-40 ... 80

#### Sipariş verileri

Tanım	Renk
-------	------

**Kablo kılıfları, küçük, yanklı**, kilitleme mandallı ve vida kilitlemeli mühürleme çerçevelerinde kullanılır, kullanıldığı kablo çapları:

1 mm ... 2 mm	gri	CES-STPG-GY-2	0801672	10
2 mm ... 3 mm	gri	CES-STPG-GY-3	0801673	10
3 mm ... 4 mm	gri	CES-STPG-GY-4	0801674	10
4 mm ... 5 mm	gri	CES-STPG-GY-5	0801675	10
5 mm ... 6 mm	gri	CES-STPG-GY-6	0801676	10
6 mm ... 7 mm	gri	CES-STPG-GY-7	0801677	10
7 mm ... 8 mm	gri	CES-STPG-GY-8	0801679	10
8 mm ... 9 mm	gri	CES-STPG-GY-9	0801680	10
9 mm ... 10 mm	gri	CES-STPG-GY-10	0801682	10
10 mm ... 11 mm	gri	CES-STPG-GY-11	0801683	10
11 mm ... 12 mm	gri	CES-STPG-GY-12	0801684	10
12 mm ... 13 mm	gri	CES-STPG-GY-13	0801685	10
13 mm ... 14 mm	gri	CES-STPG-GY-14	0801686	10
14 mm ... 15 mm	gri	CES-STPG-GY-15	1410521	10
15 mm ... 16 mm	gri	CES-STPG-GY-16	1410534	10
16 mm ... 17 mm	gri	CES-STPG-GY-17	1410547	10

**Kablo kılıfları, büyük, yanklı**, kilitleme mandallı ve vida kilitlemeli mühürleme çerçevelerinde kullanılır, kullanıldığı kablo çapları:

14 mm ... 15 mm	gri	CES-LTPG-GY-15	0801687	10
15 mm ... 16 mm	gri	CES-LTPG-GY-16	0801688	10
16 mm ... 17 mm	gri	CES-LTPG-GY-17	0801689	10
17 mm ... 18 mm	gri	CES-LTPG-GY-18	0801690	10
18 mm ... 19 mm	gri	CES-LTPG-GY-19	0801691	10
19 mm ... 20 mm	gri	CES-LTPG-GY-20	0801692	10
20 mm ... 21 mm	gri	CES-LTPG-GY-21	0801693	10
21 mm ... 22 mm	gri	CES-LTPG-GY-22	0801695	10
22 mm ... 23 mm	gri	CES-LTPG-GY-23	0801696	10
23 mm ... 24 mm	gri	CES-LTPG-GY-24	0801697	10
24 mm ... 25 mm	gri	CES-LTPG-GY-25	0801698	10
25 mm ... 26 mm	gri	CES-LTPG-GY-26	0801699	10
26 mm ... 27 mm	gri	CES-LTPG-GY-27	0801700	10
27 mm ... 28 mm	gri	CES-LTPG-GY-28	0801701	10
28 mm ... 29 mm	gri	CES-LTPG-GY-29	0801702	10
29 mm ... 30 mm	gri	CES-LTPG-GY-30	0801703	10
30 mm ... 31 mm	gri	CES-LTPG-GY-31	0801705	10
31 mm ... 32 mm	gri	CES-LTPG-GY-32	0801706	10
32 mm ... 33 mm	gri	CES-LTPG-GY-33	0801707	10

**Kablo kılıfları, IP54, sondaj deliksiz**, kilitleme mandallı ve vida kilitlemeli mühürleme çerçevelerinde kullanılır

gri

CES-STPG-GY

0801715

10

CES-LTPG-GY

0801716

10



## Kablo kılıfları, termoplastik, özel tasarım

### Avantajlar:

- Termoplastik kılıflar UL 94 V0'a uygun olarak düşük yanmazlık seviyesine sahiptir
- Asit ve alkalilere dayanıklı

<b>Notlar:</b>
CES kablo geçiş sistemi DIN EN 50262'ye uygun geliştirilmiştir (elektriksel montaj için kablo rakorları).
Kablo kılıflarını kapalı montaj talimatlarına göre monte edin.



Kablo kılıfları, küçük, çok delikli



Kablo kılıfları, küçük, AS arabirim kabloları için



Teknik veriler	
Malzeme	SEBS
Koruma sınıfı	IP54
UL 94'e uygun yanmazlık sınıfı	V0
Sıcaklık aralığı	-40 ... 80

Sipariş verileri			
Tip	Sipariş No.	Adet / Paket	
<b>Kablo kılıfları, 2 delikli, küçük, yarıklı, kilitleme mandallı ve vida kilitlemeli mühürleme çerçevelerinde kullanılır, kullanıldığı kablo çapları:</b>			
2x 2 mm ... 3 mm gri	CES-STPG-GY-2X3	1410424	10
2x 3 mm ... 4 mm gri	CES-STPG-GY-2X4	1410438	10
2x 4 mm ... 5 mm gri	CES-STPG-GY-2X5	0801708	10
2x 5 mm ... 6 mm gri	CES-STPG-GY-2X6	0801709	10
2x 6 mm ... 7 mm gri	CES-STPG-GY-2X7	1410110	10
2x 7 mm ... 8 mm gri	CES-STPG-GY-2X8	1410123	10
2x 8 mm ... 9 mm gri	CES-STPG-GY-2X9	1410440	10
<b>Kablo kılıfları, 4 delikli, küçük, yarıklı, kilitleme mandallı ve vida kilitlemeli mühürleme çerçevelerinde kullanılır, kullanıldığı kablo çapları:</b>			
4 x 2 mm ... 3 mm gri	CES-STPG-GY-4X3	0801710	10
4 x 3 mm ... 4 mm gri	CES-STPG-GY-4X4	0801711	10
4 x 4 mm ... 5 mm kablo çapı için gri	CES-STPG-GY-4X5	1410136	10
4 x 5 mm ... 6 mm kablo çapı için gri	CES-STPG-GY-4X6	1410149	10
<b>Kablo manşonu, IP54, yarıklı, bir AS-Interface kablosu için, kablo yerleşimi:</b>			
L gri			
R gri			
<b>Kablo manşonu, IP54, yarıklı, iki AS-Interface kablosu için, kablo yerleşimi:</b>			
LL gri			
RR gri			
LR gri			



Teknik veriler	
Malzeme	SEBS
Koruma sınıfı	IP54
UL 94'e uygun yanmazlık sınıfı	V0
Sıcaklık aralığı	-40 ... 80

Sipariş verileri		
Tip	Sipariş No.	Adet / Paket
<b>Kablo manşonu, IP54, yarıklı, bir AS-Interface kablosu için, kablo yerleşimi:</b>		
CES-STPG-GY-1ASI-L	1410068	10
CES-STPG-GY-1ASI-R	0801712	10
<b>Kablo manşonu, IP54, yarıklı, iki AS-Interface kablosu için, kablo yerleşimi:</b>		
CES-STPG-GY-2ASI-LL	1410071	10
CES-STPG-GY-2ASI-RR	0801713	10
CES-STPG-GY-2ASI-LR	0801714	10

# Kurulum ve montaj malzemesi

## Aksesuarlar

### Dolgu fişleri, EMC kablo mandalı rayları

**Notlar:**  
Montaj talimatları için bkz phoenixcontact.net/products



2 mm - 17 mm çaplı dolgu fişleri



CES mühürleme çerçevelerine montaj için EMC kablo mandalı

Genel veriler		Teknik veriler			Teknik veriler		
Malzeme		PA			Yüksek kaliteli çelik		
Koruma sınıfı		IP54			-		
Sıcaklık aralığı	[°C]	-20 ... 80			- ... -		
Tanım		Sipariş verileri			Sipariş verileri		
<b>Dolgu fişleri</b> , kullanılmayan kablo kılıflarını mühürlemek için, çap:		<b>Sipariş No.</b>	<b>Adet / Paket</b>	<b>Sipariş No.</b>	<b>Adet / Paket</b>	<b>Sipariş No.</b>	<b>Adet / Paket</b>
2 mm / 3 mm / 4 mm		1410220	25	3063921	25	3063934	25
5 mm / 6 mm / 7 mm		3063947	25	3063950	25	3063963	25
8 mm / 9 mm / 10 mm		3063976	25	3063989	25	3063992	25
11 mm / 12 mm / 13 mm		3064001	25	3062016	25	3062029	25
14 mm / 15 mm / 16 mm		3062032	25	3062045	25	3062058	25
17 mm		3062061	25				
<b>EMC kablo mandalı rayı</b> , CES mühürleme çerçevelerine montaj için							
CES-B16-... Uzun taraf						3063507	5
CES-B24-... Uzun taraf						3063510	5
CES-B16-..., CES-B24-... Kısa taraf						3063523	5

## Modül plakaları

CES B24 mühürleme çerçeveleri ve CES multigate kablo geçişleri takılır.

Zaman kazandıran ve kolay montaj için hazır montajlı:

- Ayırma plakaları
- Kumanda panosu altı

**Notlar:**  
Montaj talimatları için bkz phoenixcontact.net/products



Modül plakası

Genel veriler		Teknik veriler		
Malzeme		Paslanmaz çelik 1.4301/AISI 304		
Conta malzemesi		NBR		
Koruma sınıfı		IP54		
Sıcaklık aralığı	[°C]	-40 ... 100		
Tanım		Sipariş verileri		
<b>B24 modül plakaları</b> , conta, CES B24 mühürleme çerçeveleri ve B24 Multigates kablo geçişleri için		<b>Tip</b>	<b>Sipariş No.</b>	<b>Adet / Paket</b>
3 delik		MD-INB24-3-SZP-S	1415242	1
4 delik		MD-INB24-4-SZP-S	1415243	1

**Multigates kablo geçişleri**

- Çift membran conta sayesinde yüksek koruma sınıfı
- Montajsız kabloların hızlı montajı
- Metal takviye sayesinde şekli stabil mühürleme çerçevesi
- Alev geciktirici
- Ölçü: 222 mm x 92 mm

<b>Notlar:</b>
Diğer versiyonlar talep üzerine temin edilir.
Montaj talimatları için bkz phoenixcontact.net/products



CES Multigates kablo geçiş, açık gri



CES Multigates kablo geçiş, siyah, UL 157 uyarınca yağa dayanıklı

<b>Genel veriler</b>	
Malzeme	TPE-SEBS
Koruma sınıfı	IP66 / IP67
UL 94'e uygun yanmazlık sınıfı	V0
Sıcaklık aralığı	-40 ... 100 [°C]

<b>Teknik veriler</b>	
Malzeme	TPE-SEBS
Koruma sınıfı	IP66 / IP67
UL 94'e uygun yanmazlık sınıfı	V0
Sıcaklık aralığı	-40 ... 100 [°C]

<b>Teknik veriler</b>	
Malzeme	TPE-SEBS
Koruma sınıfı	IP66 / IP67
UL 94'e uygun yanmazlık sınıfı	V0
Sıcaklık aralığı	-40 ... 100 [°C]

<b>Tanım</b>
<b>CES Multigates</b> , kablo geçişleri, kablo çapı:
4 x 8-16 mm, 2 x 24-54 mm, 1 x 30-60 mm
4 x 5 - 7 mm, 4 x 8 - 12 mm, 12 x 10 - 14 mm,
4 x 14 - 20 mm, 1 x 20 - 26 mm
4 x 5-7 mm, 4 x 8-12 mm, 13 x 10-14 mm,
4 x 14-20 mm, 2 x 20-26 mm
2 x 6 - 10 mm, 14 x 7 - 12 mm, 16 x 10 - 14 mm,
2 x 12 - 18 mm, 1 x 17 - 32 mm
4 x 6-10 mm, 14 x 8-12 mm, 16 x 10-14 mm,
2 x 12-18 mm, 1 x 17-32 mm

<b>Sipariş verileri</b>		
<b>Tip</b>	<b>Sipariş No.</b>	<b>Adet / Paket</b>
MC-3/7-MULTI-67-PV-LG	1415234	1
MC-25-MULTI-65-PV-LG	1422348	1
MC-25/27-MULTI-67-PV-LG	1415236	1
MC-35-MULTI-65-PV-LG	1422350	1
MC-35/37-MULTI-67-PV-LG	1415240	1

<b>Sipariş verileri</b>		
<b>Tip</b>	<b>Sipariş No.</b>	<b>Adet / Paket</b>
MC-3/7-MULTI-67-PVO-BK	1415235	1
MC-25-MULTI-65-PVO-BK	1422349	1
MC-25/27-MULTI-67-PVO-BK	1415237	1
MC-35-MULTI-65-PVO-BK	1422351	1
MC-35/37-MULTI-67-PVO-BK	1415241	1

**B24 Multigates kablo geçişleri**

- Çift membran conta sayesinde yüksek koruma sınıfı
- Montajsız kabloların hızlı montajı
- Metal takviye sayesinde şekli stabil mühürleme çerçevesi
- Alev geciktirici
- Ölçü: B24

<b>Notlar:</b>
Diğer versiyonlar talep üzerine temin edilir.
Montaj talimatları için bkz phoenixcontact.net/products



CES B24 Multigates kablo geçiş, siyah

<b>Genel veriler</b>	
Malzeme	TPE-SEBS
Koruma sınıfı	IP65
UL 94'e uygun yanmazlık sınıfı	V0
Sıcaklık aralığı	-40 ... 90 [°C]

<b>Teknik veriler</b>	
Malzeme	TPE-SEBS
Koruma sınıfı	IP65
UL 94'e uygun yanmazlık sınıfı	V0
Sıcaklık aralığı	-40 ... 90 [°C]

<b>Tanım</b>
<b>CES B24 Multigates</b> , kablo geçişleri, kablo çapı:
3 x 3 - 6 mm, 9 x 3 - 7 mm, 8 x 6 - 9 mm,
4 x 6 - 12 mm, 1 x 10 - 20 mm
26 x 3 - 6 mm, 1 x 10 - 20 mm
6 x 2 - 6 mm, 2 x 2 - 18 mm, 2 x 2 - 30 mm

<b>Sipariş verileri</b>		
<b>Tip</b>	<b>Sipariş No.</b>	<b>Adet / Paket</b>
MH-25-MULTI-65-PV-BK	1424582	1
MH-27-MULTI-65-PV-BK	1424583	1
MH-10CL-MULTI-55-PV-BK	1424584	1

# Kurulum ve montaj malzemesi

## DIN raya monte çerçeve

### Plastik fiş montaj çerçevesi, Taban çerçevesi ve üst çerçeve

- Montajlı kontak ara parçaları için
- Açık taban çerçevesi sayesinde farklı kablolama imkanları

**Notlar:**  
Montaj talimatları için bkz phoenixcontact.net/products



Taban çerçevesi



Üst çerçeve

#### Genel veriler

Malzeme	PC
Ortam sıcaklığı (çalışma)	-40 ... 125 [°C]

Tanım	Boyut
-------	-------

DIN ray montaj çerçevesi, taban çerçevesi, ölçüler ayarlanabilir

Fiş montaj çerçevesi, üst çerçeve	B6 - B24
	B6
	B10
	B16
	B24

#### Teknik veriler

PC
-40 ... 125

#### Sipariş verileri

Tip	Sipariş No.	Adet / Paket
HC-CIF-B06-24-BFAFL-PL	1424338	1

#### Teknik veriler

PC
-40 ... 125

#### Sipariş verileri

Tip	Sipariş No.	Adet / Paket
HC-CIF-B06-HFWL-PL	1424334	1
HC-CIF-B10-HFWL-PL	1424335	1
HC-CIF-B16-HFWL-PL	1424336	1
HC-CIF-B24-HFWL-PL	1424337	1

### Plastik fiş montaj çerçevesi için adaptör, gergi kilidi ve kilit

**Notlar:**  
Montaj talimatları için bkz phoenixcontact.net/products



D serisi kontak ara parçaları  
için adaptör



B serisi EVO plastik muhafaza  
için gergi kilidi ve kilit

#### Genel veriler

Malzeme	Çelik, galvanizli
Ortam sıcaklığı (çalışma)	- [°C]

Tanım	Boyut
-------	-------

Adaptör ara parçası, D serisi kontak ara parçaları için

	D15
	D25

Gergi kilidi, B serisi EVO plastik muhafaza için

	B6 - B24
--	----------

Kilit, B serisi EVO plastik muhafaza için

	B6 - B24
--	----------

#### Teknik veriler

Çelik, galvanizli
-

#### Sipariş verileri

Tip	Sipariş No.	Adet / Paket
HC-CIF-D15-AIWS-SM-NI	1424340	1
HC-CIF-D25-AIWS-SM-NI	1424341	1

#### Teknik veriler

PA
-

#### Sipariş verileri

Tip	Sipariş No.	Adet / Paket
HC-B-SG-PL-BK	1424343	1
HC-CIF-B06-24-AEWL-PL-BK	1424342	1

**Metal fiş montaj çerçevesi,  
taban çerçevesi**

- Montajlı kontak ara parçaları için
- DIN rayı için topraklama

<b>Notlar:</b>
Alüminyum tasarım kapasitif bir PE sağlar.
Montaj talimatları için bkz phoenixcontact.net/products

**Ana çerçeve, çift kilitleme mandalsız,  
vidalı kilitleme için****Ana çerçeve, çift kilitleme mandallı**

<b>Genel veriler</b>	
Malzeme	
Ortam sıcaklığı (çalışma)	[°C]
<b>Tanım</b>	
Boyut	
<b>Fiş montaj çerçevesi, taban çerçevesi</b>	
2xB6 için	
B10 için	
B16 için	
B24 için	
<b>Uçlu tornavida, 1/4" hızlı kilitleme, DIN 3126-C 6.3 ve E 6.3/ISO 1173'e uygun uçlar için, manyetik</b>	
<b>Uçlu tornavida</b>	
<b>Vida ucu, ölçü: altıgen 3 x 50 mm</b>	

<b>Teknik veriler</b>		
Dökme alüminyum, kaplamasız		
-40 ... 125		
<b>Sipariş verileri</b>		
Tip	Sipariş No.	Adet / Paket
HC-CIF-2B6-BFFD-FH-AL	1404214	1
HC-CIF-B10-BFFD-FH-AL	1404219	1
HC-CIF-B16-BFFD-FH-AL	1404216	1
HC-CIF-B24-BFFD-FH-AL	1404211	1
SF-M BH	1212070	5
SF-BIT-HEX 3-50	1212647	5

<b>Teknik veriler</b>		
Dökme alüminyum, kaplamasız		
-40 ... 125		
<b>Sipariş verileri</b>		
Tip	Sipariş No.	Adet / Paket
HC-CIF-B10-BFWD-FH-AL	1404220	1
HC-CIF-B16-BFWD-FH-AL	1404217	1
HC-CIF-B24-BFWD-FH-AL	1404212	1
SF-M BH	1212070	5
SF-BIT-HEX 3-50	1212647	5

**Plastik fiş montaj çerçevesi,  
üst çerçeve**

- Dayanıklı dökme alüminyumdan imal edilen muhafaza

<b>Notlar:</b>
Alüminyum tasarım kapasitif bir PE sağlar.
Montaj talimatları için bkz phoenixcontact.net/products

**Üst çerçeve,  
çift kilitleme mandalı için**

<b>Genel veriler</b>	
Malzeme	
Ortam sıcaklığı (çalışma)	[°C]
<b>Tanım</b>	
Boyut	
<b>Fiş montaj çerçevesi, üst çerçeve, çift kilitleme mandalı için ve opsiyonel kilitleme vidaları, Alyan vidası, pense ölçüsü 3</b>	
2xB6 için	
B10 için	
B16 için	
B24 için	
<b>Uçlu tornavida, 1/4" hızlı kilitleme, DIN 3126-C 6.3 ve E 6.3/ISO 1173'e uygun uçlar için, manyetik</b>	
<b>Uçlu tornavida</b>	
<b>Vida ucu, ölçü: altıgen 3 x 50 mm</b>	

<b>Teknik veriler</b>		
Dökme alüminyum, kaplamasız		
-40 ... 125		
<b>Sipariş verileri</b>		
Tip	Sipariş No.	Adet / Paket
HC-CIF-2B6-HFFD-WH-AL	1404215	1
HC-CIF-B10-HFFD-WH-AL	1404221	1
HC-CIF-B16-HFFD-WH-AL	1404218	1
HC-CIF-B24-HFFD-WH-AL	1404213	1
SF-M BH	1212070	5
SF-BIT-HEX 3-50	1212647	5

# Kurulum ve montaj malzemesi

## Kablo rakorları

### Plastik kablo rakorları, metrik, EN 60423

- Malzeme: polyamid 6
- UV-dayanımlı: UL 746C'ye göre f1
- Kablo contası: CR
- Ortam sıcaklığı:  
-20°C ... +100°C
- Koruma sınıfı: IP66/IP68
- Gerginlik giderici: EN 62444 uyarınca entegre edilmiştir

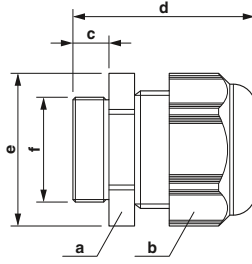

Plastik kablo rakorları

Dış tipi	Bağlantı alanı [mm]	Ölçüler [mm]					Dış
		a	b	c	d	e	
M12 x 1,5	3,00 - 6,50	15,00	15,00	8,00	32,00	17,10	M12
M16 x 1,5	4,00 - 8,00	19,00	19,00	8,00	43,00	25,00	M16
M16 x 1,5	5,00 - 10,00	22,00	22,00	10,00	39,00	25,00	M16
M20 x 1,5	6,00 - 12,00	24,00	24,00	10,00	42,00	27,80	M20
M20 x 1,5	10,00 - 14,00	27,00	27,00	10,00	43,00	27,80	M20
M25 x 1,5	11,00 - 17,00	29,00	29,00	8,00	43,00	33,50	M25
M25 x 1,5	13,00 - 18,00	33,00	33,00	10,00	45,50	33,50	M25
M32 x 1,5	15,00 - 21,00	36,00	36,00	10,00	50,00	40,90	M32
M32 x 1,5	18,00 - 25,00	42,00	42,00	15,00	56,00	40,90	M32
M40 x 1,5	19,00 - 28,00	46,00	46,00	10,00	55,00	52,00	M40
M40 x 1,5	22,00 - 32,00	53,00	53,00	18,00	55,00	52,00	M40
M50 x 1,5	30,00 - 36,00	60,00	60,00	18,00	71,00	67,70	M50
M63 x 1,5	34,00 - 44,00	65,00	65,00	18,00	75,00	72,20	M63

Sipariş verileri					
Sipariş No.	Adet / Paket	Sipariş No.	Adet / Paket	Sipariş No.	Adet / Paket
açık gri		gümüş-gri		siyah	
1417652	10	1411123	10	1411131	10
1424470	10	1424475	10	1424480	10
1417653	10	1411124	10	1411132	10
1414568	5	1411125	5	1411133	5
1424471	5	1424476	5	1424481	5
1417654	5	1411126	5	1411134	5
1424472	5	1424477	5	1424482	5
1417655	5	1411127	5	1411136	5
1424473	5	1424478	5	1424483	5
1417656	5	1411128	5	1411137	5
1424474	5	1424479	5	1424484	5
1417657	1	1411129	1	1411138	1
1417658	1	1411130	1	1411139	1

### Plastik karışt somunlar, metrik, EN 60423

- Malzeme: polyamid 6
- Ortam sıcaklığı:  
-20°C ... +100°C

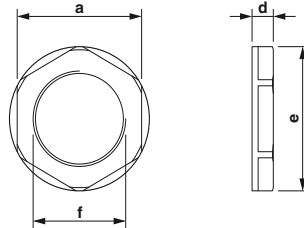

Plastik karışt somunlar

Dış tipi	Bağlantı alanı [mm]	Ölçüler [mm]					Dış
		a	b	c	d	e	
M12 x 1,5	-	18,00	-	-	5,00	19,50	M12
M16 x 1,5	-	22,00	-	-	5,00	24,20	M16
M20 x 1,5	-	26,00	-	-	6,00	28,60	M20
M25 x 1,5	-	32,00	-	-	6,00	35,00	M25
M32 x 1,5	-	41,00	-	-	7,00	46,10	M32
M40 x 1,5	-	50,00	-	-	7,00	55,30	M40
M50 x 1,5	-	60,00	-	-	8,00	66,10	M50
M63 x 1,5	-	75,00	-	-	8,00	82,50	M63

Sipariş verileri					
Sipariş No.	Adet / Paket	Sipariş No.	Adet / Paket	Sipariş No.	Adet / Paket
açık gri		gümüş-gri		siyah	
1417659	10	1411205	10	1411213	10
1417660	10	1411206	10	1411214	10
1414570	5	1411207	5	1411215	5
1417661	5	1411208	5	1411216	5
1417662	5	1411209	5	1411217	5
1417664	5	1411210	5	1411218	5
1417665	5	1411211	5	1411219	5
1417666	5	1411212	5	1411220	5

**Plastik kablo rakorları,  
Pg, EN 40430**

- Malzeme: polyamid 6
- UV-dayanımlı: UL 746C'ye göre f1
- Kablo contası: CR
- Ortam sıcaklığı:  
-20°C ... +100°C
- Koruma sınıfı: IP66/IP68
- Gergi kilidi: entegre edili

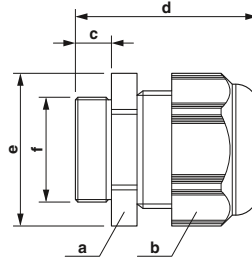

Plastik kablo rakorları

Dış tipi	Bağlantı alanı [mm]	Ölçüler [mm]					Dış f
		a	b	c	d	e	
Pg7	3,00 - 6,50	15,00	15,00	8,00	32,00	17,10	Pg7
Pg9	4,00 - 8,00	19,00	19,00	8,00	36,00	21,60	Pg9
Pg11	5,00 - 10,00	22,00	22,00	8,00	38,00	25,00	Pg11
Pg13,5	6,00 - 12,00	24,00	24,00	10,00	40,00	27,80	Pg13,5
Pg16	10,00 - 14,00	27,00	27,00	10,00	44,00	30,80	Pg16
Pg21	13,00 - 18,00	33,00	33,00	11,00	49,00	37,80	Pg21
Pg29	18,00 - 25,00	42,00	42,00	11,00	53,00	48,00	Pg29
Pg36	22,00 - 32,00	53,00	53,00	13,00	65,00	60,00	Pg36
Pg42	30,00 - 38,00	60,00	60,00	13,00	65,00	67,70	Pg42
Pg48	34,00 - 44,00	65,00	65,00	14,00	68,00	72,20	Pg48

**Sipariş verileri**

Sipariş No.	Adet / Paket	Sipariş No.	Adet / Paket	Sipariş No.	Adet / Paket
açık gri		gümüş-gri		siyah	
1424485	10	1411140	10	1424495	10
1424486	10	1411141	10	1424496	10
1424487	5	1411142	5	1424497	5
1424488	5	1411143	5	1424498	5
1424489	5	1411144	5	1424499	5
1424490	5	1411145	5	1424500	5
1424491	5	1411146	5	1424501	5
1424492	5	1411147	5	1424502	5
1424493	1	1411149	1	1424503	1
1424494	1	1411150	1	1424504	1

**Plastik karşıt somunlar,  
Pg, EN 40430**

- Malzeme: polyamid 6
- Ortam sıcaklığı:  
-20°C ... +100°C

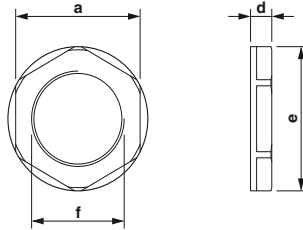

Plastik karşıt somunlar

Dış tipi	Bağlantı alanı [mm]	Ölçüler [mm]					Dış f
		a	b	c	d	e	
Pg7	-	19,00	-	-	5,00	21,00	Pg7
Pg9	-	22,00	-	-	5,00	24,00	Pg9
Pg11	-	24,00	-	-	5,00	26,00	Pg11
Pg13,5	-	27,00	-	-	6,00	29,00	Pg13,5
Pg16	-	30,00	-	-	6,00	33,00	Pg16
Pg21	-	36,00	-	-	7,00	39,00	Pg21
Pg29	-	46,00	-	-	7,00	50,00	Pg29
Pg36	-	60,00	-	-	8,00	66,00	Pg36
Pg42	-	65,00	-	-	8,00	73,00	Pg42
Pg48	-	70,00	-	-	8,00	78,00	Pg48

**Sipariş verileri**

Sipariş No.	Adet / Paket	Sipariş No.	Adet / Paket	Sipariş No.	Adet / Paket
açık gri		gümüş-gri		siyah	
1424548	10	1411221	10	1424558	10
1424549	10	1411222	10	1424559	10
1424550	5	1411223	5	1424560	5
1424551	5	1411224	5	1424561	5
1424552	5	1411225	5	1424562	5
1424553	5	1411226	5	1424563	5
1424554	5	1411227	5	1424564	5
1424555	5	1411228	5	1424565	5
1424556	5	1411229	5	1424566	5
1424557	5	1411230	5	1424567	5

# Kurulum ve montaj malzemesi

## Kablo rakorları

### Pirinç kablo rakorları, metrik, EN 60423

- Malzeme: pirinç, nikel kaplı
- Kablo contası: CR
- O-ring: NBR
- Ortam sıcaklığı: -40°C ... +100°C
- Koruma sınıfı: IP66/IP68/IP69
- Gerginlik giderici: EN 62444 uyarınca entegre edilmiştir

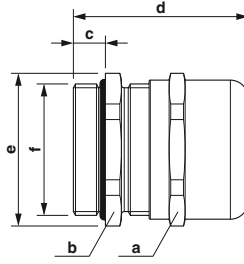

Pirinç kablo rakoru

**Notlar:**  
Alternatif sıkma aralıkları için bkz phoenixcontact.net/products

Dış tipi	Renk	Bağlantı alanı [mm]	Ölçüler [mm]					Dış f
			a	b	c	d	e	
M12 x 1,5	gümüş	3,00 - 6,50	14,00	14,00	6,00	27,00	15,50	M12
M16 x 1,5	gümüş	4,00 - 8,00	17,00	18,00	7,00	30,00	22,00	M16
M16 x 1,5	gümüş	5,00 - 10,00	20,00	20,00	7,00	34,00	22,00	M16
M20 x 1,5	gümüş	6,00 - 12,00	22,00	22,00	8,00	37,00	24,50	M20
M25 x 1,5	gümüş	10,00 - 14,00	24,00	27,00	8,00	36,00	30,00	M25
M25 x 1,5	gümüş	11,00 - 17,00	27,00	27,00	8,00	40,00	30,00	M25
M32 x 1,5	gümüş	13,00 - 18,00	30,00	34,00	9,00	42,00	37,00	M32
M32 x 1,5	gümüş	15,00 - 21,00	34,00	34,00	8,00	43,00	37,00	M32
M40 x 1,5	gümüş	18,00 - 25,00	40,00	43,00	9,00	47,00	48,40	M40
M40 x 1,5	gümüş	19,00 - 28,00	43,00	43,00	9,00	53,00	48,40	M40
M50 x 1,5	gümüş	22,00 - 32,00	50,00	55,00	9,00	58,00	64,00	M50
M50 x 1,5	gümüş	27,00 - 38,00	58,00	58,00	9,00	61,00	64,00	M50
M63 x 1,5	gümüş	34,00 - 44,00	64,00	68,00	14,00	65,00	70,00	M63
M63 x 1,5	gümüş	37,00 - 53,00	75,00	75,00	10,00	60,00	70,00	M63

Sipariş verileri		
Tip	Sipariş No.	Adet / Paket
G-INS-M12-S68N-NNES-S	1411160	10
G-INS-M16-T68N-NNES-S	1424526	10
G-INS-M16-S68N-NNES-S	1411162	10
G-INS-M20-S68N-NNES-S	1411163	5
G-INS-M25-S68N-NNES-S	1424527	5
G-INS-M25-M68N-NNES-S	1411165	5
G-INS-M32-S68N-NNES-S	1424528	5
G-INS-M32-M68N-NNES-S	1411166	5
G-INS-M40-S68N-NNES-S	1424529	5
G-INS-M40-M68N-NNES-S	1411167	5
G-INS-M50-M68N-NNES-S	1424530	1
G-INS-M50-L68N-NNES-S	1411168	1
G-INS-M63-L68N-NNES-S	1411169	1
G-INS-M63-E68N-NNES-S	1424531	1

### Pirinç karşıt somunlar, metrik, EN 60423

- Malzeme: pirinç, nikel kaplı
- Ortam sıcaklığı: -70°C ... +220°C

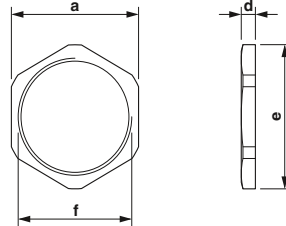

Pirinç karşıt somun

Dış tipi	Renk	Bağlantı alanı [mm]	Ölçüler [mm]					Dış f
			a	b	c	d	e	
M12 x 1,5	gümüş	-	15,00	-	-	2,80	16,50	M12
M16 x 1,5	gümüş	-	19,00	-	-	2,80	21,00	M16
M20 x 1,5	gümüş	-	24,00	-	-	3,00	27,00	M20
M25 x 1,5	gümüş	-	30,00	-	-	3,50	33,50	M25
M32 x 1,5	gümüş	-	36,00	-	-	4,00	40,00	M32
M40 x 1,5	gümüş	-	46,00	-	-	5,00	50,00	M40
M50 x 1,5	gümüş	-	57,00	-	-	5,00	65,00	M50
M63 x 1,5	gümüş	-	70,00	-	-	6,00	75,00	M63

Sipariş verileri		
Tip	Sipariş No.	Adet / Paket
A-INL-M12-N-S	1411240	100
A-INL-M16-N-S	1411241	100
A-INL-M20-N-S	1411242	100
A-INL-M25-N-S	1411243	100
A-INL-M32-N-S	1411244	100
A-INL-M40-N-S	1411246	50
A-INL-M50-N-S	1411247	25
A-INL-M63-N-S	1411248	25



### Pirinç kablo rakorları, Pg, EN 40430

- Malzeme: pirinç, nikel kaplı
- Kablo contası: CR
- O-ring: NBR
- Ortam sıcaklığı:  
-40°C ... +100°C
- Koruma sınıfı: IP68/IP69
- Gergi kilidi: entegre edili

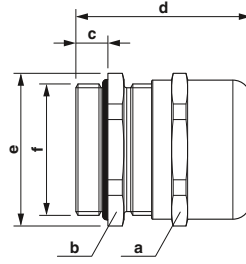

Pirinç kablo rakoru

Dış tipi	Renk	Bağlantı alanı [mm]	Ölçüler [mm]					Dış f
			a	b	c	d	e	
Pg7	gümüş	3,00 - 6,50	14,00	14,00	6,00	27,00	15,50	Pg7
Pg9	gümüş	4,00 - 8,00	17,00	17,00	6,00	28,00	18,90	Pg9
Pg11	gümüş	5,00 - 10,00	20,00	20,00	6,00	21,00	22,00	Pg11
Pg13,5	gümüş	6,00 - 12,00	22,00	22,00	6,50	30,00	24,50	Pg13,5
Pg16	gümüş	10,00 - 14,00	24,00	24,00	6,50	33,00	26,80	Pg16
Pg21	gümüş	13,00 - 18,00	30,00	30,00	7,20	38,00	33,00	Pg21
Pg29	gümüş	18,00 - 25,00	40,00	40,00	8,00	46,00	44,50	Pg29
Pg36	gümüş	22,00 - 32,00	50,00	50,00	9,00	57,00	55,50	Pg36
Pg42	gümüş	30,00 - 38,00	58,00	58,00	12,00	60,00	64,00	Pg42
Pg48	gümüş	34,00 - 44,00	64,00	64,00	14,00	63,00	70,00	Pg48

#### Sipariş verileri

Tip	Sipariş No.	Adet / Paket
G-INS-PG7-S68N-NNES-S	1411170	10
G-INS-PG9-S68N-NNES-S	1411171	10
G-INS-PG11-S68N-NNES-S	1411172	5
G-INS-Pg13,5-S68N-NNES-S	1411173	5
G-INS-PG16-S68N-NNES-S	1411174	5
G-INS-PG21-M68N-NNES-S	1411175	5
G-INS-PG29-M68N-NNES-S	1411176	5
G-INS-PG36-L68N-NNES-S	1411178	5
G-INS-PG42-L68N-NNES-S	1411179	1
G-INS-PG48-L68N-NNES-S	1411181	1

### Pirinç karşıt somunlar, Pg, EN 40430

- Malzeme: pirinç, nikel kaplı
- Ortam sıcaklığı:  
-70°C ... +220°C

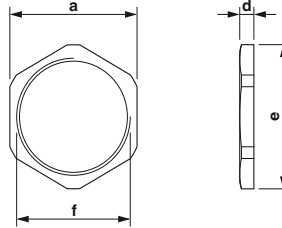

Pirinç karşıt somun

Dış tipi	Renk	Bağlantı alanı [mm]	Ölçüler [mm]					Dış f
			a	b	c	d	e	
Pg7	gümüş	-	15,00	-	-	2,80	16,50	Pg7
Pg9	gümüş	-	18,00	-	-	2,80	20,00	Pg9
Pg11	gümüş	-	21,00	-	-	3,00	24,00	Pg11
Pg13,5	gümüş	-	23,00	-	-	3,00	26,00	Pg13,5
Pg16	gümüş	-	26,00	-	-	3,00	29,00	Pg16
Pg21	gümüş	-	32,00	-	-	3,50	36,00	Pg21
Pg29	gümüş	-	41,00	-	-	4,00	45,00	Pg29
Pg36	gümüş	-	51,00	-	-	5,00	56,00	Pg36
Pg42	gümüş	-	60,00	-	-	5,00	65,00	Pg42
Pg48	gümüş	-	64,00	-	-	5,50	69,00	Pg48

#### Sipariş verileri

Tip	Sipariş No.	Adet / Paket
A-INL-PG7-N-S	1411255	100
A-INL-PG9-N-S	1411256	100
A-INL-PG11-N-S	1411257	100
A-INL-Pg13,5-N-S	1411259	100
A-INL-PG16-N-S	1411260	100
A-INL-PG21-N-S	1411262	100
A-INL-PG29-N-S	1411263	50
A-INL-PG36-N-S	1411264	50
A-INL-PG42-N-S	1411265	25
A-INL-PG48-N-S	1411266	25

# Kurulum ve montaj malzemesi

## Kablo rakorları

### Pirinç EMC kablo rakorları, metrik, EN 60423

- Malzeme: pirinç, nikel kaplı
- Kablo contası: CR
- O-ring: NBR
- Ortam sıcaklığı: -40°C ... +100°C
- Koruma sınıfı: IP66/IP68
- Gerginlik giderici: EN 62444 uyarınca entegre edilmiştir

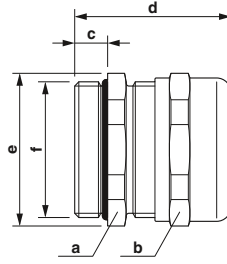

Pirinç EMC kablo rakoru

Dış tipi	Renk	Bağlantı alanı [mm]	Ölçüler [mm]					Dış f
			a	b	c	d	e	
M12 x 1,5	gümüş	4,00 - 6,50	14,00	14,00	6,00	28,00	15,50	M12
M16 x 1,5	gümüş	5,00 - 10,00	20,00	20,00	7,00	-	22,00	M16
M20 x 1,5	gümüş	9,00 - 13,00	22,00	22,00	6,00	33,00	24,00	M20
M25 x 1,5	gümüş	11,00 - 16,00	27,00	27,00	7,00	36,00	30,00	M25
M32 x 1,5	gümüş	14,00 - 21,00	34,00	34,00	8,00	38,00	36,00	M32
M40 x 1,5	gümüş	19,00 - 27,00	43,00	43,00	8,00	41,00	46,00	M40
M50 x 1,5	gümüş	24,00 - 35,00	55,00	55,00	9,00	49,00	60,00	M50
M63 x 1,5	gümüş	32,00 - 42,00	65,00	65,00	10,00	52,00	70,00	M63

Sipariş verileri		
Tip	Sipariş No.	Adet / Paket
G-INSEC-M12-S68N-NCRS-S	1411187	10
G-INSEC-M16-S68L-NCRS-S	1077099	10
G-INSEC-M20-S68N-NCRS-S	1411189	5
G-INSEC-M25-S68N-NCRS-S	1411190	5
G-INSEC-M32-M68N-NCRS-S	1411191	5
G-INSEC-M40-M68N-NCRS-S	1411192	5
G-INSEC-M50-L68N-NCRS-S	1411193	1
G-INSEC-M63-L68N-NCRS-S	1411194	1

### Pirinç karşıt somunlar, metrik, EN 60423, yivli

- Malzeme: pirinç, nikel kaplı
- Ortam sıcaklığı: -70°C ... +220°C
- Versiyon: çıkıntılı

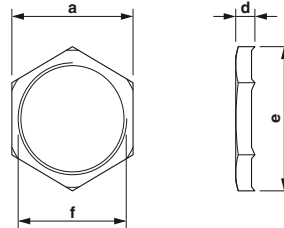

Pirinç karşıt somun

Dış tipi	Renk	Bağlantı alanı [mm]	Ölçüler [mm]					Dış f
			a	b	c	d	e	
M12 x 1,5	gümüş	-	15,00	-	-	4,70	16,50	M12
M16 x 1,5	gümüş	-	19,00	-	-	4,70	21,00	M16
M20 x 1,5	gümüş	-	24,00	-	-	4,70	27,00	M20
M25 x 1,5	gümüş	-	30,00	-	-	5,20	33,50	M25
M32 x 1,5	gümüş	-	36,00	-	-	5,70	40,00	M32
M40 x 1,5	gümüş	-	46,00	-	-	6,50	50,00	M40
M50 x 1,5	gümüş	-	60,00	-	-	6,50	65,00	M50
M63 x 1,5	gümüş	-	70,00	-	-	7,00	75,00	M63

Sipariş verileri		
Tip	Sipariş No.	Adet / Paket
A-INLE-M12-N-S	1411267	100
A-INLE-M16-N-S	1411268	100
A-INLE-M20-N-S	1411269	100
A-INLE-M25-N-S	1411270	50
A-INLE-M32-N-S	1411271	50
A-INLE-M40-N-S	1411272	50
A-INLE-M50-N-S	1411273	10
A-INLE-M63-N-S	1411274	10

### Pirinç EMC kablo rakorları, Pg, EN 40430

- Malzeme: pirinç, nikel kaplı
- Kablo contası: CR
- O-ring: NBR
- Ortam sıcaklığı:  
-40°C ... +100°C
- Koruma sınıfı: IP66/IP68
- Gergi kilidi: entegre edili

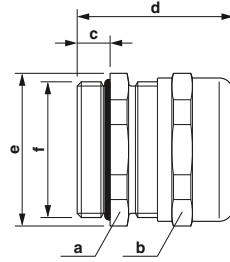

Pirinç EMC kablo rakoru

Dış tipi	Renk	Bağlantı alanı [mm]	Ölçüler [mm]					Dış f
			a	b	c	d	e	
Pg7	gümüş	3,00 - 6,50	14,00	14,00	6,00	27,00	15,50	Pg7
Pg9	gümüş	4,00 - 8,00	17,00	17,00	6,00	29,00	18,90	Pg9
Pg11	gümüş	5,00 - 10,00	20,00	20,00	6,00	30,00	22,00	Pg11
Pg13,5	gümüş	6,00 - 12,00	22,00	22,00	6,50	30,00	24,50	Pg13,5
Pg16	gümüş	10,00 - 14,00	24,00	24,00	6,50	33,00	26,80	Pg16
Pg21	gümüş	13,00 - 18,00	30,00	30,00	7,20	38,00	33,00	Pg21
Pg29	gümüş	18,00 - 25,00	40,00	40,00	8,00	47,00	44,50	Pg29
Pg36	gümüş	22,00 - 32,00	50,00	50,00	9,00	57,00	55,50	Pg36
Pg42	gümüş	30,00 - 38,00	58,00	58,00	12,00	60,00	64,00	Pg42
Pg48	gümüş	34,00 - 44,00	64,00	64,00	14,00	65,00	70,00	Pg48

#### Sipariş verileri

Tip	Sipariş No.	Adet / Paket
G-INSEC-PG7-S68N-NNES-S	1411195	10
G-INSEC-PG9-S68N-NNES-S	1411196	10
G-INSEC-PG11-S68N-NNES-S	1411197	5
G-INSEC-PG13,5-S68N-NNES-S	1411198	5
G-INSEC-PG16-S68N-NNES-S	1411199	5
G-INSEC-PG21-M68N-NNES-S	1411200	5
G-INSEC-PG29-M68N-NNES-S	1411201	5
G-INSEC-PG36-L68N-NNES-S	1411202	5
G-INSEC-PG42-L68N-NNES-S	1411203	1
G-INSEC-PG48-L68N-NNES-S	1411204	1

### Pirinç karşit somunlar, Pg, EN 40430, yivli

- Malzeme: pirinç, nikel kaplı
- Ortam sıcaklığı:  
-70°C ... +220°C
- Versiyon: çukıntılı

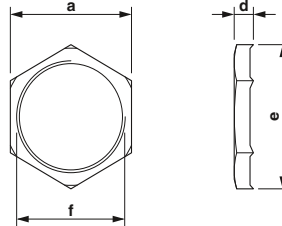

Pirinç karşit somun

Dış tipi	Renk	Bağlantı alanı [mm]	Ölçüler [mm]					Dış f
			a	b	c	d	e	
Pg7	gümüş	-	15,00	-	-	4,70	16,50	Pg7
Pg9	gümüş	-	18,00	-	-	4,70	20,00	Pg9
Pg11	gümüş	-	21,00	-	-	4,70	24,00	Pg11
Pg13,5	gümüş	-	23,00	-	-	4,70	26,00	Pg13,5
Pg16	gümüş	-	26,00	-	-	4,70	29,00	Pg16
Pg21	gümüş	-	32,00	-	-	5,20	36,00	Pg21
Pg29	gümüş	-	41,00	-	-	5,70	45,00	Pg29
Pg36	gümüş	-	51,00	-	-	6,50	56,00	Pg36

#### Sipariş verileri

Tip	Sipariş No.	Adet / Paket
A-INLE-PG7-N-S	1411275	100
A-INLE-PG9-N-S	1411276	100
A-INLE-PG11-N-S	1411277	100
A-INLE-PG13,5-N-S	1411278	100
A-INLE-PG16-N-S	1411279	100
A-INLE-PG21-N-S	1411280	50
A-INLE-PG29-N-S	1411281	50
A-INLE-PG36-N-S	1411282	50

# Kurulum ve montaj malzemesi

## Kablo rakorları

### Paslanmaz çelik vidalı bağlantılar, metrik, EN 60423

- Malzeme: paslanmaz çelik
- Kablo contası: CR
- O-ring: NBR
- Ortam sıcaklığı: -40°C ... +100°C
- Koruma sınıfı: IP66/IP68/IP69
- Gerginlik giderici: EN 62444 uyarınca entegre edilmiştir

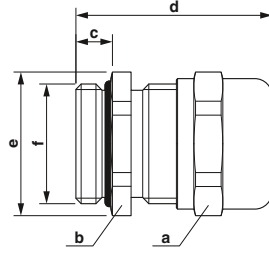

Paslanmaz çelik kablo rakoru

Dış tipi	Renk	Bağlantı alanı [mm]	Ölçüler [mm]					Dış f
			a	b	c	d	e	
M12 x 1,5	gümüş	3,00 - 6,50	14,00	14,00	6,00	33,50	15,50	M12
M16 x 1,5	gümüş	5,00 - 10,00	22,00	22,00	7,00	35,00	24,50	M16
M20 x 1,5	gümüş	6,00 - 12,00	22,00	22,00	8,00	33,00	24,50	M20
M25 x 1,5	gümüş	11,00 - 17,00	27,00	27,00	8,00	40,00	29,80	M25
M32 x 1,5	gümüş	15,00 - 21,00	36,00	36,00	8,00	45,00	38,90	M32
M40 x 1,5	gümüş	19,00 - 28,00	46,00	46,00	9,00	52,50	51,50	M40

Sipariş verileri		
Tip	Sipariş No.	Adet / Paket
G-INS-M12-M68N-SNES-S	1424541	1
G-INS-M16-M68N-SNES-S	1424542	1
G-INS-M20-M68N-SNES-S	1424543	1
G-INS-M25-M68N-SNES-S	1424544	1
G-INS-M32-M68N-SNES-S	1424545	1
G-INS-M40-M68N-SNES-S	1424546	1

### Paslanmaz çelik kilitleme somunları, metrik, EN 60423

- Malzeme: paslanmaz çelik
- Ortam sıcaklığı: -70°C ... +220°C

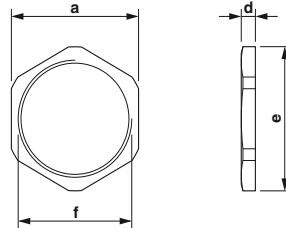

Paslanmaz çelik karışt somun

Dış tipi	Renk	Bağlantı alanı [mm]	Ölçüler [mm]					Dış f
			a	b	c	d	e	
M12 x 1,5	gümüş	-	15,00	-	-	2,80	16,50	M12
M16 x 1,5	gümüş	-	19,00	-	-	2,80	20,90	M16
M20 x 1,5	gümüş	-	24,00	-	-	3,00	27,00	M20
M25 x 1,5	gümüş	-	30,00	-	-	3,50	33,50	M25
M32 x 1,5	gümüş	-	36,00	-	-	4,00	40,00	M32
M40 x 1,5	gümüş	-	46,00	-	-	5,00	50,00	M40
M50 x 1,5	gümüş	-	55,00	-	-	5,00	65,00	M50
M63 x 1,5	gümüş	-	70,00	-	-	6,00	75,00	M63

Sipariş verileri		
Tip	Sipariş No.	Adet / Paket
A-INL-M12-S-S	1425175	10
A-INL-M16-S-S	1425176	10
A-INL-M20-S-S	1411249	10
A-INL-M25-S-S	1411250	10
A-INL-M32-S-S	1411251	5
A-INL-M40-S-S	1411252	5
A-INL-M50-S-S	1411253	2
A-INL-M63-S-S	1411254	1

## Membran vidalı bağlantılar

- Malzeme: polipropilen
- Panel kalınlığı 0,8 mm ... 3,5 mm
- UV ışınlarına dayanıklı
- Ortam sıcaklığı:  
-40°C ... +65°C
- Koruma sınıfı: IP66/IP67

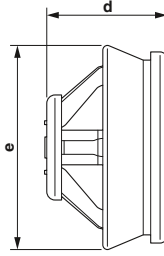

Membran vidalı bağlantı

Dış tipi	Renk	Bağlantı alanı [mm]
M16	açık gri	4,00 - 10,00
M20	açık gri	6,00 - 13,00
M25	açık gri	9,00 - 17,00

Ölçüler [mm]					Dış f
a	b	c	d	e	
-	-	8,00	15,00	32,00	M16
-	-	8,00	15,00	34,00	M20
-	-	8,00	15,00	40,00	M25

## Sipariş verileri

Tip	Sipariş No.	Adet / Paket
MG-INC-M16-S67L-PTES-LG	1415186	20
MG-INC-M20-S67L-PTES-LG	1415187	20
MG-INC-M25-M67L-PTES-LG	1415188	20

# Kurulum ve montaj malzemesi

## Kablo rakorları

### Plastik basınç dengeleme vidalı bağlantıları, metrik, EN 60423

Yoğuşma oluşumunu azaltır

- Malzeme: polyamid
- Kablo contası: CR
- Düz conta: NBR
- Ortam sıcaklığı: -20°C ... +100°C
- Koruma sınıfı: IP66/IP67

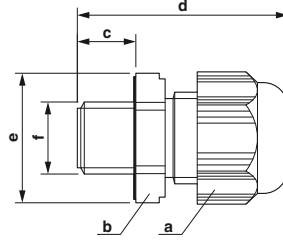

Plastik basınç dengeleme vidalı bağlantıları

**Notlar:**  
Karşıt somunlar için, bkz sayfa 686

Dış tipi	Bağlantı alanı [mm]	Ölçüler [mm]					Dış f
		a	b	c	d	e	
M12 x 1,5	4,00 - 7,00	19,00	19,00	8,00	33,00	-	M12
M16 x 1,5	4,00 - 7,00	19,00	19,00	10,00	35,50	-	M16
M20 x 1,5	6,00 - 11,00	24,00	24,00	10,00	40,00	-	M20

### Sipariş verileri

Sipariş No.	Adet / Paket	Sipariş No.	Adet / Paket
açık gri		siyah	
1424532	5	1424535	5
1424533	5	1424536	5
1424534	5	1424537	5

### Pirinç basınç dengeleme vida bağlantıları, metrik, EN 60423

Yoğuşma oluşumunu azaltır

- Malzeme: pirinç, nikel kaplı
- Kablo contası: CR
- O-ring: NBR
- Ortam sıcaklığı: -20°C ... +100°C
- Koruma sınıfı: IP66/IP67

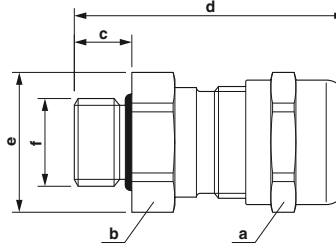

Pirinç basınç dengeleme vida bağlantısı

**Notlar:**  
Karşıt somunlar için, bkz sayfa 692

Dış tipi	Renk	Bağlantı alanı [mm]	Ölçüler [mm]					Dış f
			a	b	c	d	e	
M12 x 1,5	gümüş	4,00 - 7,00	17,00	17,00	6,00	36,50	-	M12
M16 x 1,5	gümüş	4,00 - 7,00	17,00	17,00	5,00	32,00	-	M16
M20 x 1,5	gümüş	6,00 - 11,00	22,00	22,00	8,00	35,00	-	M20

### Sipariş verileri

Tip	Sipariş No.	Adet / Paket
G-INVEN-M12-M67N-NNES-S	1424538	1
G-INVEN-M16-M67N-NNES-S	1424539	1
G-INVEN-M20-M67N-NNES-S	1424540	1

### Plastik basınç kompanzasyon elemanları, metrik, EN 60423

Yoğuşma oluşumunu azaltır

- Malzeme: polyamid
- O-ring: NBR
- Ortam sıcaklığı: -40°C ... +105°C
- Koruma sınıfı: IP66/IP67/IP69

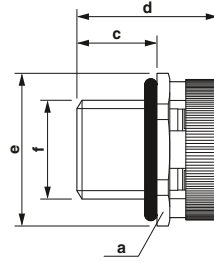

Plastik basınç kompanzasyon elemanları

Diş tipi	Bağlantı alanı [mm]	Ölçüler [mm]					Diş f
		a	b	c	d	e	
M12 x 1,5	-	17,00	-	10,00	17,50	18,50	M12

#### Sipariş verileri

Sipariş No.	Adet / Paket	Sipariş No.	Adet / Paket
açık gri		siyah	
1415222	5	1415223	5

### Paslanmaz çelik basınç dengeleme elemanı metrik, EN 60423

Yoğuşma oluşumunu azaltır

- Malzeme: paslanmaz çelik
- O-ring: NBR
- Ortam sıcaklığı: -40°C ... +105°C
- Koruma sınıfı: IP66/IP67/IP69

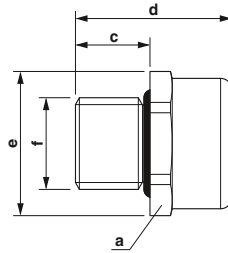

Paslanmaz çelik basınç dengeleme elemanı

Diş tipi	Renk	Bağlantı alanı [mm]	Ölçüler [mm]					Diş f
			a	b	c	d	e	
M12 x 1,5	gümüş	-	17,00	-	10,00	21,00	18,50	M12

#### Sipariş verileri

Tip	Sipariş No.	Adet / Paket
A-INB-M12-69KN-S-S	1415224	5

# Kurulum ve montaj malzemesi

## Kablo rakorları

### Kablo eğilme korumalı plastik kablo rakorları, metrik, EN 60423

- Malzeme: polyamid
- Kablo contası: EPDM
- O-ring: EPDM
- Ortam sıcaklığı: -40°C ... +100°C
- Koruma sınıfı: IP68/IP69

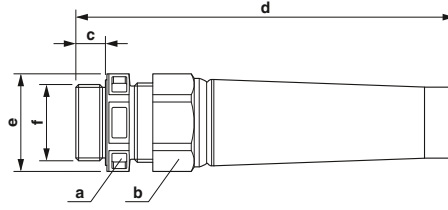

Eğilme korumalı plastik kablo rakorları

Dış tipi	Bağlantı alanı [mm]	Ölçüler [mm]					Dış f
		a	b	c	d	e	
M12 x 1,5	3,00 - 7,00	16,00	16,00	9,00	72,00	18,00	M12
M16 x 1,5	4,50 - 10,00	20,00	20,00	9,00	82,00	22,00	M16
M20 x 1,5	6,00 - 13,00	24,00	24,00	12,00	103,00	27,00	M20
M25 x 1,5	9,00 - 17,00	29,00	29,00	12,00	113,00	32,00	M25
M32 x 1,5	13,00 - 21,00	36,00	36,00	12,00	138,00	40,00	M32

Sipariş verileri			
Sipariş No.	Adet / Paket	Sipariş No.	Adet / Paket
açık gri		siyah	
1415171	10	1415177	10
1415172	10	1415178	10
1415174	10	1415179	10
1415175	10	1415180	10
1415176	5	1415181	5

### Plastik karışt somunlar, metrik, EN 60423

- Malzeme: polyamid 6
- Ortam sıcaklığı: -20°C ... +100°C

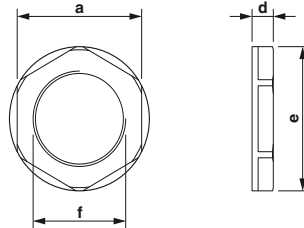

Plastik karışt somunlar

Dış tipi	Bağlantı alanı [mm]	Ölçüler [mm]					Dış f
		a	b	c	d	e	
M12 x 1,5	-	18,00	-	-	5,00	19,50	M12
M16 x 1,5	-	22,00	-	-	5,00	24,20	M16
M20 x 1,5	-	26,00	-	-	6,00	28,60	M20
M25 x 1,5	-	32,00	-	-	6,00	35,00	M25
M32 x 1,5	-	41,00	-	-	7,00	46,10	M32

Sipariş verileri			
Sipariş No.	Adet / Paket	Sipariş No.	Adet / Paket
açık gri		siyah	
1417659	10	1411213	10
1417660	10	1411214	10
1414570	5	1411215	5
1417661	5	1411216	5
1417662	5	1411217	5



### Kablo eğilme korumalı piriç kablo rakorları, metrik, EN 60423

- Malzeme: piriç, nikel kaplı
- Kablo contası: EPDM
- O-ring: EPDM
- Ortam sıcaklığı: -40°C ... +100°C
- Koruma sınıfı: IP68/IP69

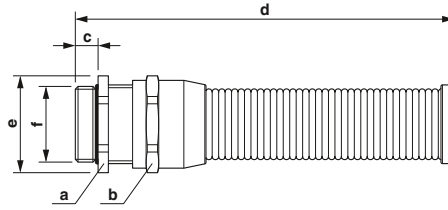

Kablo eğilme korumalı piriç kablo rakoru

Dış tipi	Renk	Bağlantı alanı [mm]
M20 x 1,5	gümüş	6,00 - 13,00
M25 x 1,5	gümüş	9,00 - 17,00
M32 x 1,5	gümüş	13,00 - 21,00
M40 x 1,5	gümüş	16,00 - 28,00

Ölçüler [mm]					Dış
a	b	c	d	e	f
24,00	24,00	6,00	96,00	27,00	M20
29,00	29,00	7,00	120,00	32,00	M25
36,00	36,00	8,00	146,00	40,00	M32
46,00	46,00	8,00	184,00	51,00	M40

## Sipariş verileri

Tip	Sipariş No.	Adet / Paket
G-INB-M20-S68N-NEPDS-S	1415182	5
G-INB-M25-M68N-NEPDS-S	1415183	5
G-INB-M32-M68N-NEPDS-S	1415184	1
G-INB-M40-M68N-NEPDS-S	1415185	1

### Piriç karşıt somunlar, metrik, EN 60423

- Malzeme: piriç, nikel kaplı
- Ortam sıcaklığı: -70°C ... +220°C

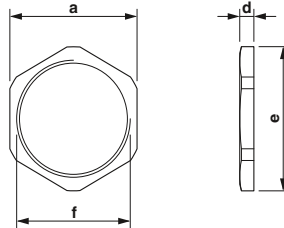

Piriç karşıt somun

Dış tipi	Renk	Bağlantı alanı [mm]
M20 x 1,5	gümüş	-
M25 x 1,5	gümüş	-
M32 x 1,5	gümüş	-
M40 x 1,5	gümüş	-

Ölçüler [mm]					Dış
a	b	c	d	e	f
24,00	-	-	3,00	27,00	M20
30,00	-	-	3,50	33,50	M25
36,00	-	-	4,00	40,00	M32
46,00	-	-	5,00	50,00	M40

## Sipariş verileri

Tip	Sipariş No.	Adet / Paket
A-INL-M20-N-S	1411242	100
A-INL-M25-N-S	1411243	100
A-INL-M32-N-S	1411244	100
A-INL-M40-N-S	1411246	50

# Kurulum ve montaj malzemesi

## Kablo rakorları

### Gergi kilitli plastik kablo rakorları, metrik, EN 60423

- Malzeme: polyamid
- Kablo contası: EPDM
- Ortam sıcaklığı: -20°C ... +100°C
- Koruma sınıfı: IP68/IP69

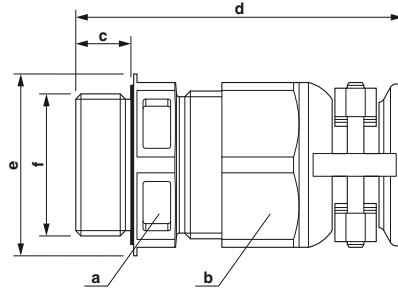

Gergi kilitli plastik kablo rakoru

**Notlar:**  
Karşıt somunlar için, bkz sayfa 686

Dış tipi	Renk	Bağlantı alanı [mm]
M20 x 1,5	jet siyah	6,00 - 13,00
M25 x 1,5	jet siyah	9,00 - 17,00
M32 x 1,5	jet siyah	13,00 - 21,00

Ölçüler [mm]					Dış
a	b	c	d	e	f
24,00	24,00	10,00	49,00	27,00	M20
29,00	29,00	10,00	51,00	32,00	M25
36,00	36,00	12,00	57,00	40,00	M32

Sipariş verileri		
Tip	Sipariş No.	Adet / Paket
G-INTRO-M20-S68N-PEPDS-BK	1415189	10
G-INTRO-M25-M68N-PEPDS-BK	1415190	10
G-INTRO-M32-M68N-PEPDS-BK	1415191	5

### Gergi kilitli pirinç kablo rakorları, metrik, EN 60423

- Malzeme: pirinç, nikel kaplı
- Kablo contası: EPDM
- O-ring: EPDM
- Ortam sıcaklığı: -40°C ... +100°C
- Koruma sınıfı: IP68/IP69

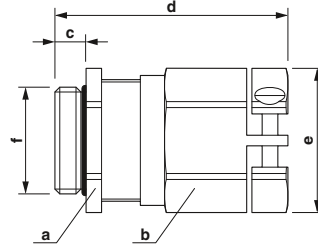

Gergi kilitli pirinç kablo rakoru

**Notlar:**  
Karşıt somunlar için, bkz sayfa 688

Dış tipi	Renk	Bağlantı alanı [mm]
M20 x 1,5	gümüş	6,00 - 13,00
M25 x 1,5	gümüş	9,00 - 17,00
M32 x 1,5	gümüş	13,00 - 21,00
M40 x 1,5	gümüş	16,00 - 28,00

Ölçüler [mm]					Dış
a	b	c	d	e	f
24,00	24,00	6,00	37,00	27,00	M20
29,00	29,00	7,00	42,00	32,00	M25
36,00	36,00	8,00	45,00	40,00	M32
46,00	46,00	8,00	54,00	51,00	M40

Sipariş verileri		
Tip	Sipariş No.	Adet / Paket
G-INER-M20-S68N-NEPDS-S	1415192	5
G-INER-M25-M68N-NEPDS-S	1415193	5
G-INER-M32-M68N-NEPDS-S	1415194	1
G-INER-M40-M68N-NEPDS-S	1415195	1

### Kablo eğilme korumalı ve gergi kilitli piriç kablo rakorları metrik, EN 60423

- Malzeme: piriç, nikel kaplı
- Kablo contası: NBR
- O-ring: NBR
- Ortam sıcaklığı: -30°C ... +80°C
- Koruma sınıfı: IP65

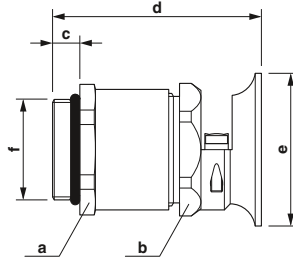

#### Notlar:

Karşit somunlar için, bkz sayfa 688



Kablo eğilme korumalı ve gergi kilitli piriç kablo rakoru

Dış tipi	Renk	Bağlantı alanı [mm]
M20 x 1,5	gümüş	7,50 - 15,00
M25 x 1,5	gümüş	10,00 - 19,00
M32 x 1,5	gümüş	18,00 - 27,00

Ölçüler [mm]					Dış
a	b	c	d	e	f
24,00	24,00	6,00	40,00	32,00	M20
30,00	30,00	7,00	44,00	38,00	M25
41,00	40,00	8,00	51,00	50,00	M32

#### Sipariş verileri

Tip	Sipariş No.	Adet / Paket
HC-M-KV-T-M20	1646188	10
HC-M-KV-T-M25	1646191	10
HC-M-KV-T-M32	1646201	10

### Gergi kilidi kelepçeli piriç kablo rakorları, metrik, EN 60423

- Malzeme: piriç, nikel kaplı
- Kablo contası: NBR
- O-ring: NBR
- Ortam sıcaklığı: -30°C ... +80°C
- Koruma sınıfı: IP65

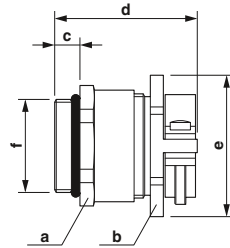

#### Notlar:

Karşit somunlar için, bkz sayfa 688



Gergi kilidi kelepçeli piriç kablo rakoru

Dış tipi	Renk	Bağlantı alanı [mm]
M32 x 1,5	gümüş	18,00 - 27,00
M40 x 1,5	gümüş	24,00 - 33,00

Ölçüler [mm]					Dış
a	b	c	d	e	f
42,00	40,00	8,00	43,00	47,00	M32
52,00	50,00	8,00	49,00	56,00	M40

#### Sipariş verileri

Tip	Sipariş No.	Adet / Paket
HC-M-KV-Z-M32	1646162	10
HC-M-KV-Z-M40	1646175	10

# Kurulum ve montaj malzemesi

## Kablo rakorları

### Plastik indirgeyici adaptör, metrik, EN 60423

- Malzeme: polyamid
- Yassı conta: CR
- Ortam sıcaklığı:  
-20°C ... +100°C

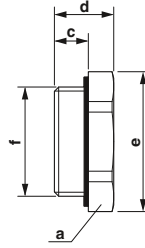

Plastik indirgeyici adaptör

Dış tipi	Renk	Bağlantı alanı [mm]	Ölçüler [mm]					Dış f
			a	b	c	d	e	
M25 x 1,5 / M20 x 1,5	siyah	-	-	-	8,00	14,00	32,00	M25 / M20
M32 x 1,5 / M20 x 1,5	siyah	-	-	-	10,00	16,00	40,00	M32 / M20
M32 x 1,5 / M25 x 1,5	siyah	-	-	-	10,00	16,00	40,00	M32 / M25
M40 x 1,5 / M25 x 1,5	siyah	-	-	-	10,00	16,00	50,50	M40 / M25
M40 x 1,5 / M32 x 1,5	siyah	-	-	-	10,00	16,00	50,50	M40 / M32

Sipariş verileri		
Tip	Sipariş No.	Adet / Paket
REDUC-K-KV-M25/M20 BK	1411232	10
REDUC-K-KV-M32/M20 BK	1410725	10
REDUC-K-KV-M32/M25 BK	1410712	10
REDUC-K-KV-M40/M25 BK	1410741	10
REDUC-K-KV-M40/M32 BK	1410738	10

### Pirinç indirgeyici adaptör, metrik, EN 60423

- Malzeme: pirinç, nikel kaplı
- O-ring: NBR
- Ortam sıcaklığı:  
-20°C ... +80°C

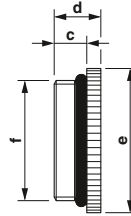

Pirinç indirgeyici adaptör

Dış tipi	Renk	Bağlantı alanı [mm]	Ölçüler [mm]					Dış f
			a	b	c	d	e	
M20 x 1,5 / M16 x 1,5	gümüş	-	-	-	6,50	9,00	24,00	M20 / M16
M25 x 1,5 / M20 x 1,5	gümüş	-	-	-	7,00	10,00	30,00	M25 / M20
M32 x 1,5 / M25 x 1,5	gümüş	-	-	-	8,00	11,50	37,00	M32 / M25
M40 x 1,5 / M32 x 1,5	gümüş	-	-	-	8,00	11,50	43,00	M40 / M32

Sipariş verileri		
Tip	Sipariş No.	Adet / Paket
REDUC-M-KV-M20/M16	1647611	10
REDUC-M-KV-M25/M20	1647624	10
REDUC-M-KV-M32/M25	1647637	10
REDUC-M-KV-M40/M32	1647640	10

**Pirinç indirgeyici adaptör,  
Pg, EN 40430**

- Malzeme: pirinç, nikel kaplı
- O-ring: NBR
- Ortam sıcaklığı:  
-20°C ... +80°C

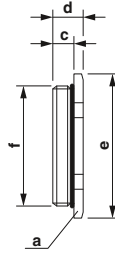
**Pirinç indirgeyici adaptör**

Dış tipi	Renk	Bağlantı alanı [mm]	Ölçüler [mm]					Dış f
			a	b	c	d	e	
Pg16 / Pg13,5	gümüş	-	-	-	6,50	9,50	26,70	Pg16 / Pg13,5
Pg21 / Pg16	gümüş	-	-	-	7,00	10,00	33,50	Pg21 / Pg16
Pg29 / Pg21	gümüş	-	-	-	8,00	11,50	43,50	Pg29 / Pg21

**Sipariş verileri**

Tip	Sipariş No.	Adet / Paket
A-INR-PG16/13-N-NS-S	1415216	10
A-INR-PG21/16-N-NS-S	1415217	10
A-INR-PG29/21-N-NS-S	1415218	10

**Metal uzatmalar**

- Malzeme: pirinç, nikel kaplı
- O-ring: NBR
- Ortam sıcaklığı:  
-20°C ... +80°C

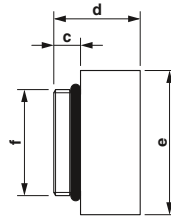
**Metal genişletme adaptörü**

Dış tipi	Renk	Bağlantı alanı [mm]	Ölçüler [mm]					Dış f
			a	b	c	d	e	
M16 x 1,5 / M20 x 1,5	gümüş	-	-	-	6,00	17,50	22,00	M16 / M20
M20 x 1,5 / M25 x 1,5	gümüş	-	-	-	6,50	19,00	27,00	M20 / M25
M25 x 1,5 / M32 x 1,5	gümüş	-	-	-	6,50	21,00	34,00	M25 / M32
M32 x 1,5 / M40 x 1,5	gümüş	-	-	-	7,00	23,00	42,00	M32 / M40
Pg13,5 / Pg16	gümüş	-	-	-	6,50	19,00	24,00	Pg13,5 / Pg16
Pg16 / Pg21	gümüş	-	-	-	6,50	21,00	30,00	Pg16 / Pg21
Pg21 / Pg29	gümüş	-	-	-	7,00	23,00	39,00	Pg21 / Pg29

**Sipariş verileri**

Tip	Sipariş No.	Adet / Paket
ENLAR-M-KV-M16/M20	1647653	10
ENLAR-M-KV-M20/M25	1647666	10
ENLAR-M-KV-M25/M32	1647679	10
ENLAR-M-KV-M32/M40	1647682	10
A-INE-PG13/16-N-NS-S	1415219	10
A-INE-PG16/21-N-NS-S	1415220	10
A-INE-PG21/29-N-NS-S	1415221	10

# Kurulum ve montaj malzemesi

## Kablo rakorları

### Plastik vidalı fişler, metrik, EN 60423

- Malzeme: polyamid, cam fiber takviyeli
- O-ring: EPDM
- Ortam sıcaklığı:  
-40°C ... +100°C
- Koruma sınıfı: IP66/IP68

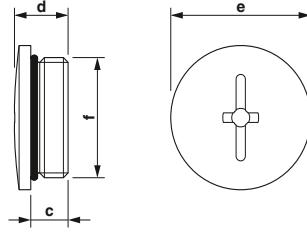

Plastik vidalı fişler

Dış tipi	Bağlantı alanı [mm]	Ölçüler [mm]					Dış f	Sipariş verileri			
		a	b	c	d	e		Sipariş No.	Adet / Paket	Sipariş No.	Adet / Paket
M12 x 1,5	-	-	-	6,00	8,00	15,00	M12	açık gri		siyah	
M16 x 1,5	-	-	-	6,00	9,00	20,00	M16	1045815	10	1045816	10
M20 x 1,5	-	-	-	6,00	9,50	24,00	M20	1045818	10	1045817	10
M25 x 1,5	-	-	-	8,00	11,50	30,00	M25	1424519	10	1415206	10
M32 x 1,5	-	-	-	8,00	12,00	37,00	M32	1424520	10	1415207	10
M40 x 1,5	-	-	-	8,00	13,00	46,00	M40	1424521	10	1415208	10
								1424522	5	1415210	5

### Pirinç vidalı fişler, metrik, EN 60423

- Malzeme: pirinç, nikel kaplı
- O-ring: NBR
- Ortam sıcaklığı:  
-20°C ... +80°C
- Koruma sınıfı: IP68

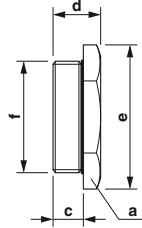

Metal vidalı fiş

Dış tipi	Renk	Bağlantı alanı [mm]	Ölçüler [mm]					Dış f	Sipariş verileri		
			a	b	c	d	e		Tip	Sipariş No.	Adet / Paket
M12 x 1,5	gümüş	-	14,00	-	5,00	7,50	14,00	M12	HC-M-BS-M12	1046636	10
M16 x 1,5	gümüş	-	18,00	-	5,00	8,00	20,00	M16	HC-M-BS-M16	1646227	10
M20 x 1,5	gümüş	-	22,00	-	6,00	9,00	24,00	M20	HC-M-BS-M20	1645846	10
M25 x 1,5	gümüş	-	28,00	-	6,50	10,00	31,50	M25	HC-M-BS-M25	1645859	10
M32 x 1,5	gümüş	-	35,00	-	7,00	10,50	39,00	M32	HC-M-BS-M32	1645862	10
M40 x 1,5	gümüş	-	44,00	-	8,00	12,00	50,00	M40	HC-M-BS-M40	1645875	10

**Plastik vidalı fişler,  
Pg, EN 40430**

- Malzeme: polyamid, cam fiber takviyeli
- O-ring: EPDM
- Ortam sıcaklığı:  
-40°C ... +100°C
- Koruma sınıfı: IP65

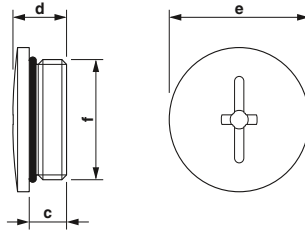

Plastik vidalı fişler

Dış tipi	Bağlantı alanı [mm]	Ölçüler [mm]					Dış f
		a	b	c	d	e	
Pg7	-	-	-	6,00	8,00	15,00	Pg7
Pg9	-	-	-	6,00	9,00	19,00	Pg9
Pg11	-	-	-	6,00	9,00	22,00	Pg11
Pg13,5	-	-	-	6,00	9,50	25,00	Pg13,5
Pg16	-	-	-	6,00	9,50	27,00	Pg16
Pg21	-	-	-	8,00	11,00	33,00	Pg21
Pg29	-	-	-	8,00	12,00	44,00	Pg29

Sipariş verileri			
Sipariş No.	Adet / Paket	Sipariş No.	Adet / Paket
açık gri		siyah	
1047562	10	1047561	10
1047273	10	1047272	10
1047270	10	1047271	10
1046792	10	1046790	10
1424523	10	1415213	10
1424524	10	1415214	10
1424525	10	1415215	10

**Pirinç vidalı fişler,  
Pg, EN 40430**

- Malzeme: pirinç, nikel kaplı
- O-ring: NBR
- Ortam sıcaklığı:  
-20°C ... +80°C
- Koruma sınıfı: IP68

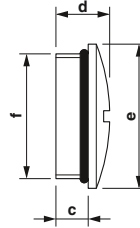

Metal vidalı fiş

Dış tipi	Renk	Bağlantı alanı [mm]	Ölçüler [mm]					Dış f
			a	b	c	d	e	
Pg7	gümüş	-	-	-	5,00	7,50	15,00	Pg7
Pg9	gümüş	-	-	-	5,00	8,00	18,00	Pg9
Pg11	gümüş	-	-	-	4,50	8,00	22,00	Pg11
Pg13,5	gümüş	-	-	-	6,00	10,00	24,00	Pg13,5
Pg16	gümüş	-	-	-	6,00	10,00	26,00	Pg16
Pg21	gümüş	-	-	-	7,00	11,00	30,00	Pg21
Pg29	gümüş	-	-	-	7,00	12,00	39,00	Pg29
Pg36	gümüş	-	-	-	8,00	13,00	50,00	Pg36

Sipariş verileri		
Tip	Sipariş No.	Adet / Paket
HC-BS-PG7	1046670	10
HC-BS-PG9	1046669	10
HC-BS-PG11	1674493	10
HC-BS-PG13	1674503	10
HC-BS-PG16	1674516	10
HC-BS-PG21	1674529	10
HC-BS-PG29	1674532	10
HC-BS-PG36	1674545	10

## Kurulum ve montaj malzemesi

### Kablo rakorları

#### Bir AS-Interface düz kablo için piriç kablo rakoru metrik, EN 60423

- Malzeme: piriç, nikel kaplı
- Kablo contası: TPE
- O-ring: NBR
- Ortam sıcaklığı:  
-20°C ... +100°C
- Koruma sınıfı: IP65

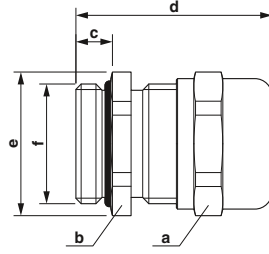

Piriç kablo rakoru

Dış tipi	Renk	Bağlantı alanı [mm]	Ölçüler [mm]					Dış f
			a	b	c	d	e	
M20 x 1,5	gümüş	-	22,00	22,00	6,00	33,50	24,00	M20
M25 x 1,5	gümüş	-	27,00	27,00	7,00	36,50	36,00	M25

Sipariş verileri		
Tip	Sipariş No.	Adet / Paket
HC-M-KV-M20(1ASI)	1584017	10
HC-M-KV-M25(1ASI)	1584020	10

#### Piriç karşıt somunlar, metrik, EN 60423

- Malzeme: piriç, nikel kaplı
- Ortam sıcaklığı:  
-70°C ... +220°C

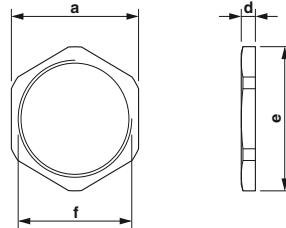

Piriç karşıt somun

Dış tipi	Renk	Bağlantı alanı [mm]	Ölçüler [mm]					Dış f
			a	b	c	d	e	
M20 x 1,5	gümüş	-	24,00	-	-	3,00	27,00	M20
M25 x 1,5	gümüş	-	30,00	-	-	3,50	33,50	M25

Sipariş verileri		
Tip	Sipariş No.	Adet / Paket
A-INL-M20-N-S	1411242	100
A-INL-M25-N-S	1411243	100



**Contalı piriç kablo rakoru,  
metrik, EN 60423**

10 mm ve 11 mm montaj delikli conta

- Malzeme: piriç, nikel kaplı
- Kablo contası: TPE
- O-ring: NBR
- Ortam sıcaklığı:  
-20°C ... +100°C
- Koruma sınıfı: IP65

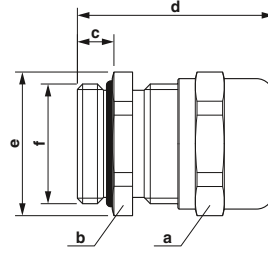

Piriç kablo rakoru

Dış tipi	Renk	Bağlantı alanı [mm]	Ölçüler [mm]					Dış f
			a	b	c	d	e	
M25 x 1,5	gümüş	9,50 - 10,00	34,00	34,00	7,00	37,00	36,00	M25

**Sipariş verileri**

Tip	Sipariş No.	Adet / Paket
HC-M-KV-M25(1X10/1X11)	1580228	10

**Piriç karşıt somunlar,  
metrik, EN 60423**

- Malzeme: piriç, nikel kaplı
- Ortam sıcaklığı:  
-70°C ... +220°C

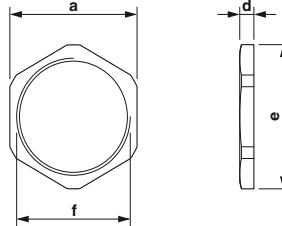

Piriç karşıt somun

Dış tipi	Renk	Bağlantı alanı [mm]	Ölçüler [mm]					Dış f
			a	b	c	d	e	
M25 x 1,5	gümüş	-	30,00	-	-	3,50	33,50	M25

**Sipariş verileri**

Tip	Sipariş No.	Adet / Paket
A-INL-M25-N-S	1411243	100

# Kurulum ve montaj malzemesi

## Kablo rakorları

### Ön montajlı RJ45 kablo için plastik kablo, metrik, EN 60423

- Malzeme: polyamid
- Kablo contası: CR
- Ortam sıcaklığı: -20°C ... +100°C
- Koruma sınıfı: IP66
- Gergi kilidi: entegre edili

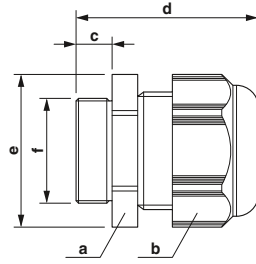

Plastik kablo rakoru

#### Notlar:

Karşıt somunlar için, bkz sayfa 686

Dış tipi	Renk	Bağlantı alanı [mm]
M25 x 1,5	siyah	3,00 - 7,00

Ölçüler [mm]					Dış
a	b	c	d	e	f
33,00	33,00	10,00	47,00	37,40	M25

#### Sipariş verileri

Tip	Sipariş No.	Adet / Paket
G-CCS-M25-M66N-PNES-BK	1076600	10

### Pirinç kablo rakoru, veri konnektörleri için panel geçiş

- Vida bağlantı malzemesi: pirinç, nikel kaplı
- Baskı vidası malzemesi: pirinç, nikel kaplı
- O-ring: NBR
- Ortam sıcaklığı: -40°C ... +125°C
- Koruma sınıfı: IP65

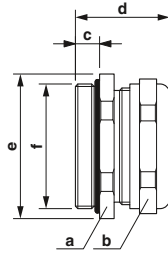

Ayrı contalı pirinç kablo rakoru

Dış tipi	Renk	Bağlantı alanı [mm]
M50	gümüş	7,50 - 8,00
M50	gümüş	9,50 - 10,00
M50	gümüş	5,50 - 6,00
M50	gümüş	8,50 - 9,00

Ölçüler [mm]					Dış
a	b	c	d	e	f
50,00	54,00	10,00	39,00	58,00	M50
50,00	54,00	10,00	39,00	58,00	M50
50,00	54,00	10,00	39,00	58,00	M50
50,00	54,00	10,00	39,00	58,00	M50

#### Sipariş verileri

Tip	Sipariş No.	Adet / Paket
KV-M-M50-GD-( 8)	1636509	5
KV-M-M50-GD-(10)	1636512	5
KV-M-M50-GD-(2X6)	1636525	5
KV-M-M50-GD-(2X9)	1636538	5

## Mühürleme fişleri

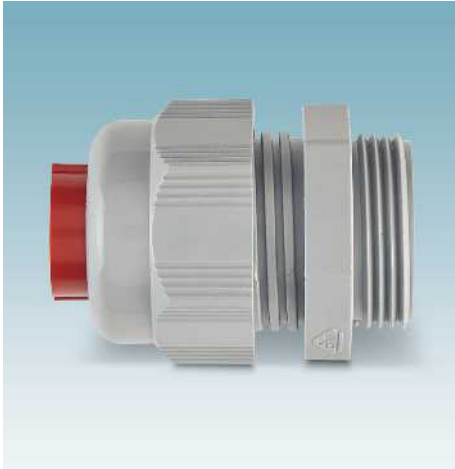

Kablo rakorlarında kullanılmayan montaj deliklerinin mühürlenmesi için.



## Genel veriler

Malzeme  
Ortam sıcaklığı (çalışma)

## Teknik veriler

PA  
-60 °C ... 100 °C

## Sipariş verileri

Tanım	Renk	Tip	Sipariş No.	Adet / Paket
<b>Kapak</b>				
Ø 3 mm		SEALING PLUG 3X12 RD	1400238	10
Ø 5 mm		SEALING PLUG 5X12 RD	1400253	10
Ø 6 mm		SEALING PLUG 6X16 RD	1400254	10
Ø 7 mm		SEALING PLUG 7X16 RD	1400255	10
Ø 8 mm		SEALING PLUG 8X16 RD	1400257	10
Ø 9 mm		SEALING PLUG 9X16 RD	1400259	10
Ø 10 mm		SEALING PLUG 10X16 RD	1400284	10
Ø 12 mm		SEALING PLUG 12X22 RD	1400260	10
Ø 13 mm		SEALING PLUG 13X22 RD	1400265	10
Ø 14 mm		SEALING PLUG 14X22 RD	1400270	10
Ø 17 mm		SEALING PLUG 17X17 RD	1421861	10
Ø 20 mm		SEALING PLUG 20X22 RD	1421862	10
Ø 25 mm		SEALING PLUG 25X30 RD	1421863	10
Ø 28 mm		SEALING PLUG 28X30 RD	1421864	10
Ø 35 mm		SEALING PLUG 35X35 RD	1421865	10
Ø 48 mm		SEALING PLUG 48X35 RD	1425357	5

# Kurulum ve montaj malzemesi

## Servis arayüzleri

### EMC montaj çerçevesi

– Kapak, şeffaf



Bir veri ön plakası için EMC montaj çerçevesi



2 veri ön plakası için EMC montaj çerçevesi

Teknik veriler  
Muhafaza malzemesi  
UL 94'e uygun yanmazlık sınıfı  
Koruma sınıfı  
Ortam sıcaklığı (çalışma)

Teknik veriler
Çinko alaşım V0 IP65 -10 °C ... 60 °C

Teknik veriler
Çinko alaşım V0 IP65 -10 °C ... 60 °C

Tanım
<b>Montaj çerçevesi</b> , metal çerçevesi, mat nikel kaplı, elektriksel olarak iletken, şeffaf kapak
bir veri ön plakası için 2 veri ön plakası için
<b>Pano anahtarı</b> , tüm yaygın panolar için, kilit: 5, 6, 7–8 mm kare, 7–8 mm üçgen, 3–5 mm iki yönlü anahtar ucu

Sipariş verileri		
Tip	Sipariş No.	Adet / Paket
VS-SI-EB-EMV-1	1656482	1
USS 4	1203149	1

Sipariş verileri		
Tip	Sipariş No.	Adet / Paket
VS-SI-EB-EMV-2	1656495	1
USS 4	1203149	1

### Montaj çerçevesi

– Kapak, şeffaf



Bir veri ön plakası için montaj çerçevesi



2 veri ön plakası için montaj çerçevesi

Teknik veriler  
Muhafaza malzemesi  
UL 94'e uygun yanmazlık sınıfı  
Koruma sınıfı  
Ortam sıcaklığı (çalışma)

Teknik veriler
PBT V0 IP65 -30 °C ... 70 °C

Teknik veriler
PBT V0 IP65 -30 °C ... 70 °C

Tanım
<b>Montaj çerçevesi</b> , plastik çerçevesi, siyah, PC plastik kapak, şeffaf, 3 mm çift uçlu veya muhafazalı topuzlu kapama
bir veri ön plakası için 2 veri ön plakası için

Sipariş verileri		
Tip	Sipariş No.	Adet / Paket
SI-M1A	1404493	1

Sipariş verileri		
Tip	Sipariş No.	Adet / Paket
SI-M1B	1404494	1

## Veri ön plakaları



Ön plaka



Ön plaka

Teknik veriler  
Malzeme ön plaka  
Koruma sınıfı  
Ortam sıcaklığı (çalışma)

PBT  
IP20  
-10 °C ... 60 °C

PBT  
IP20  
-10 °C ... 60 °C

## Teknik veriler

## Teknik veriler

## Sipariş verileri

## Sipariş verileri

Tanım
<b>Veri ön plakası</b> , aşağıdaki kontak ara parçaları ile:
2x RJ45 CAT5e (dişi - dişi)
<b>Veri ön plakası</b> , donatılmamış, aşağıdaki kontak ara parçaları takılır:
2x RJ (bağlantı parçalı)
<b>Veri ön plakası</b> , aşağıdaki kontak ara parçaları ile:
1x RJ45 CAT5e, 1x D-SUB 9 BP

Tip	Sipariş No.	Adet / Paket
VS-SI-FP-2RJ45-5-MOD-BU/BU	1657766	1
VS-SI-FP-2RJ-MOD	1656631	1

Tip	Sipariş No.	Adet / Paket
SI-FP-R1A-D1E	1404500	1

## Veri ön plakaları



Ön plaka



Ön plaka

Teknik veriler  
Malzeme ön plaka  
Koruma sınıfı  
Ortam sıcaklığı (çalışma)

PBT  
IP20  
-10 °C ... 60 °C

PBT  
IP20  
-10 °C ... 60 °C

## Teknik veriler

## Teknik veriler

## Sipariş verileri

## Sipariş verileri

Tanım
<b>Veri ön plakası</b> , aşağıdaki kontak ara parçaları ile:
1x RJ45 CAT5e, 1x D-SUB 9
<b>Veri ön plakası</b> , aşağıdaki kontak ara parçaları ile:
1x D-SUB 9

Tip	Sipariş No.	Adet / Paket
SI-FP-R1A-D1A	1404496	1

Tip	Sipariş No.	Adet / Paket
SI-FP-D1A	1404501	1



Ön plaka



Ön plaka

Teknik veriler  
Malzeme ön plaka  
Koruma sınıfı  
Ortam sıcaklığı (çalışma)

Teknik veriler
PBT IP20 -10 °C ... 60 °C

Teknik veriler
PBT IP20 -10 °C ... 60 °C

Tanım
<b>Veri ön plakası</b> , aşağıdaki kontak ara parçaları ile: 1x RJ45 CAT5e, 1x USB A 3.0 0,7 m kablolu
<b>Veri ön plakası</b> , aşağıdaki kontak ara parçaları ile: 1x RJ45 CAT5e, 1x USB A 3.0 0,7 m kablolu, 1x D-SUB 9

Sipariş verileri		
Tip	Sipariş No.	Adet / Paket
SI-FP-R1A-U1A/0,7	1404512	1

Sipariş verileri		
Tip	Sipariş No.	Adet / Paket
SI-FP-R1A-D1B-U1A/0,7	1404504	1



Ön plaka



Ön plaka

Teknik veriler  
Malzeme ön plaka  
Koruma sınıfı  
Ortam sıcaklığı (çalışma)

Teknik veriler
PBT IP20 -10 °C ... 60 °C

Teknik veriler
PBT IP20 -10 °C ... 60 °C

Tanım
<b>Veri ön plakası</b> , aşağıdaki kontak ara parçaları ile: 1x RJ45 CAT5e (dişi - dişi), 1x USB A 3.0 (dişi - dişi), 1x D-SUB 9 (dişi - dişi)
<b>Veri ön plakası</b> , aşağıdaki kontak ara parçaları ile: 2x D-SUB 9

Sipariş verileri		
Tip	Sipariş No.	Adet / Paket
SI-FP-R1A-U1A-D1A	1404497	1

Sipariş verileri		
Tip	Sipariş No.	Adet / Paket
VS-SI-FP-2DSUB9-GC-BU/ST	1657708	1

## Veri ön plakaları



Ön plaka



Ön plaka

Teknik veriler  
Malzeme ön plaka  
Koruma sınıfı  
Ortam sıcaklığı (çalışma)

PBT  
IP20  
-10 °C ... 60 °C

PBT  
IP20  
-10 °C ... 60 °C

## Sipariş verileri

Tip	Sipariş No.	Adet / Paket
SI-FP-R1A-U1A	1404499	1

## Sipariş verileri

Tip	Sipariş No.	Adet / Paket
SI-FP-2R1A-U1A	1404506	1

Tanım

**Veri ön plakası**, aşağıdaki kontak ara parçaları ile:

1x RJ45 CAT5e, 1x USB A 3.0

**Veri ön plakası**, aşağıdaki kontak ara parçaları ile:

2x RJ45 CAT5e, 1x USB A 3.0

## Veri ön plakaları



Ön plaka

Teknik veriler  
Malzeme ön plaka  
Koruma sınıfı  
Ortam sıcaklığı (çalışma)

-  
IP20  
-10 °C ... 60 °C

## Teknik veriler

## Sipariş verileri

Tip	Sipariş No.	Adet / Paket
VS-SI-FP-BP	1656657	1

Tanım

**Veri ön plakası**, kontak ara parçaları olmadan



Ön plaka



Ön plaka

	Teknik veriler			Teknik veriler		
Teknik veriler	PBT			PBT		
Malzeme ön plaka	-			-		
Koruma sınıfı	-			-		
Ortam sıcaklığı (çalışma)	-10 °C ... 60 °C			-10 °C ... 60 °C		
	Sipariş verileri			Sipariş verileri		
Tanım	Tip	Sipariş No.	Adet / Paket	Tip	Sipariş No.	Adet / Paket
<b>Veri ön plakası</b> , donatılmamış, aşağıdaki kontak ara parçaları takılır:						
2x D-SUB 9	VS-SI-FP-2DSUB9	1656563	1			
2x D-SUB 15	VS-SI-FP-2DSUB15	1656592	1			
2x D-SUB 25	VS-SI-FP-2DSUB25	1656615	1			
<b>Veri ön plakası</b> , donatılmamış, aşağıdaki kontak ara parçaları takılır:						
1x D-SUB 9, 1x D-SUB 15				VS-SI-FP-DSUB9-DSUB15	1656576	1
1x D-SUB 9, 1x D-SUB 25				VS-SI-FP-DSUB9-DSUB25	1656589	1
1x D-SUB 15, 1x D-SUB 25				VS-SI-FP-DSUB15-DSUB25	1656602	1

### Veri ön plakaları için ara parçalar



Tip değiştirici

	Teknik veriler		
Teknik veriler	Çelik, sarı kromajlı		
Muhafaza malzemesi	-		
Koruma sınıfı	-		
Ortam sıcaklığı (çalışma)	-55 °C ... 125 °C		
	Sipariş verileri		
Tanım	Tip	Sipariş No.	Adet / Paket
<b>D-SUB tip değiştirici</b>			
9-pinli, dişi/dişi	VS-09-GC-BU/BU	1688722	10
15-pinli, dişi/dişi	VS-15-GC-BU/BU	1652664	10
25-pinli, dişi/dişi	VS-25-GC-BU/BU	1652680	10



## Veri ön plakaları



Ön plaka



Ön plaka

Teknik veriler  
Malzeme ön plaka  
Koruma sınıfı  
Ortam sıcaklığı (çalışma)

Teknik veriler
Çinko pres döküm, nikel kaplı IP20 / IP00 -5 °C ... 50 °C

Teknik veriler
Çinko pres döküm, nikel kaplı IP20 / IP00 -5 °C ... 50 °C

Tanım
<b>Veri ön plakası</b> , Almanya için topraklama kontak soketli, RJ45 tip değiştirici dahil (dişi/dişi, ekranlı), CAT6 <sub>A</sub>
Yaylı bağlantı <b>Veri ön plakası</b> , Fransa için topraklama kontak soketli, RJ45 tip değiştirici dahil (dişi/dişi, ekranlı), CAT6 <sub>A</sub>
Vidalı bağlantı

Sipariş verileri		
Tip	Sipariş No.	Adet / Paket
VS-FP-SD-D-RJ456A-BUBU	1054542	1

Sipariş verileri		
Tip	Sipariş No.	Adet / Paket
VS-FP-SD-FR-RJ456A-BUBU	1054543	1

## Veri ön plakası ve aksesuarlar



Ön plaka



tip değiştirici, toprak kayışı

Teknik veriler  
Malzeme ön plaka  
Koruma sınıfı  
Ortam sıcaklığı (çalışma)

Teknik veriler
Çinko pres döküm, nikel kaplı IP20 / IP00 -5 °C ... 50 °C

Teknik veriler
- IP20 -40 °C ... 70 °C

Tanım
<b>Veri ön plakası</b> , İngiltere için topraklama kontak soketli, RJ45 tip değiştirici dahil (dişi/dişi, ekranlı), CAT6 <sub>A</sub>
Vidalı bağlantı <b>Tip değiştirici</b> RJ45 CAT6 <sub>A</sub> , dişi/dişi, ekranlı USB 3.0, tasarım: A, dişi/dişi <b>Toprak kayışı</b> , fonksiyonel toprak için

Sipariş verileri		
Tip	Sipariş No.	Adet / Paket
VS-FP-SD-GB-RJ456A-BUBU	1054544	1

Sipariş verileri		
Tip	Sipariş No.	Adet / Paket
VS-GC-RJ456A-BUBU	1055552	1
VS-GC-USBA3-A-BUBU	1055554	1
VS-ES-100-6	1055164	1

### Kontrol panosu soketleri



DIN raylarına monte edilebilen soketler montaj, test, aydınlatma gibi yardımcı elektiriksel cihazların kolay bağlantısını sağlar. Şalt panoları, kontrol panoları ve basit alt dağıtım panolarında dünya çapında kullanım sağlarlar. Dünya çapında kullanım için soketler her ülkeye özel pin konnektör yapısıyla temin edilir. Soketlerdeki montaj delikleri EN 60715 uyumlu DIN raya montajın yanında servis arayüzüne direkt montaj imkanı sağlar. EO soketler kanıtlanmış vidalı ve modern Push-in bağlantılı temin edilir. LED, sigorta, anahtar, devre kesici veya bunların kombinasyonları geniş kullanım alanı sağlar.

L1, N ve PE bağlantıya göre soketin bir tarafında düzenlenir. Soketler için aşağıdaki pin konnektör yapılarını seçebilirsiniz:

- AB tipi, CF tipi, D tipi, E tipi, G tipi, I tipi, J tipi, K tipi, L ve N tipi
- E tipi, G tipi ve L tipi entegre kapak sistemiyle de temin edilebilir
- ABD versiyonları 15 a ve 20 A'lık devre kesiciyle sunulur.
- Muhafaza rengi: gri veya yeşil

EO-SI-FRAME adaptör plakasıyla birlikte soketler VS-SI-... / SI-... montaj çerçevelerinde de farklı IP koruma sınıfları altında kullanılabilir.

#### Notlar:

Bir kontrol panosu soketini VS-SI-... veya SI-... montaj çerçevesine monte etmek için EO-SI-FRAME adaptör plakasına ihtiyacınız vardır (bkz aksesuarlar).



**Soket, Almanya, Push-in bağlantı**



#### Teknik veriler

Nominal gerilim	250 V AC (50 Hz)
Maks.sürekli akım	16 A
Genel veriler	EO...
Boyutlar	45 mm / 75 mm / 60 mm
Bağlantı verileri tek damarlı / çok damarlı / AWG	0,2 - 4 mm <sup>2</sup> / 0,2 - 2,5 mm <sup>2</sup> / 24 - 12
Koruma sınıfı	IP20
Yalıtım malzemesi	PA
Ortam sıcaklık aralığı	-20 °C ... 60 °C
Standartlar/yönetmelikler	VDE 0620-1
UL 94'e uygun yanmazlık sınıfı	V0

#### Sipariş verileri

Tanım	Tip	Sipariş No.	Adet / Paket
<b>DIN rayı için soketler, Push-in bağlantı</b>			
Varsayılan, gri	EO-CF/PT	0804038	5
Varsayılan, yeşil	EO-CF/PT/GN	0804039	5
Standart, sarı	EO-CF/PT/YE	1068067	5
LED ekran, gri	EO-CF/PT/LED	0804040	5
LED ekran, yeşil	EO-CF/PT/LED/GN	0804041	5
LED gösterge, sarı	EO-CF/PT/LED/YE	1068075	5
LED ekran ve sigorta 5 x 20 mm, 6,3 A, gri	EO-CF/PT/LED/F	0804042	5
LED ekran ve sigorta 5 x 20 mm, 6,3 A, yeşil	EO-CF/PT/LED/F/GN	0804043	5
Anahtar, gri	EO-CF/PT/S	0804045	5
Anahtar, LED gösterge, gri	EO-CF/PT/LED/S	0804046	5
Sigorta 5 x 20 mm, 6,3 A, gri	EO-CF/PT/F	0804047	5
Sigorta 5 x 20 mm, 6,3 A, yeşil	EO-CF/PT/F/GN	0804048	5
<b>DIN rayı soketi, vidalı bağlantı</b>			
Varsayılan, gri	EO-CF/UT	0804024	5
Varsayılan, yeşil	EO-CF/UT/GN	0804025	5
Standart, sarı	EO-CF/UT/YE	1068038	5
LED ekran, gri	EO-CF/UT/LED	0804026	5
LED ekran, yeşil	EO-CF/UT/LED/GN	0804027	5
LED gösterge, sarı	EO-CF/UT/LED/YE	1068028	5
LED ekran ve sigorta 5 x 20 mm, 6,3 A, gri	EO-CF/UT/LED/F	0804029	5
LED ekran ve sigorta 5 x 20 mm, 6,3 A, yeşil	EO-CF/UT/LED/F/GN	0804030	5
Anahtar, gri	EO-CF/UT/S	0804032	5
Anahtar, LED gösterge, gri	EO-CF/UT/LED/S	0804033	5
Sigorta 5 x 20 mm, 6,3 A, gri	EO-CF/UT/F	0804034	5
Sigorta 5 x 20 mm, 6,3 A, yeşil	EO-CF/UT/F/GN	0804035	5

#### Aksesuarlar

Adaptör plaka, bir kontrol panosu soketini montaj çerçevesine monte etmek için, versiyon:	Tip	Sipariş No.	Adet / Paket
VS-SI-... veya SI-...	EO-SI-FRAME	0804522	1
UniCard, yassı etiket kanallı klemensleri etiketlemek için, 64-parçalı, her şeritte 7 etiket, 8,2 mm genişliğinde klemens için	UC-TMF 8	0818137	10
UniCard, yassı etiket kanallı klemensleri etiketlemek için, 32-parçalı, her şeritte 4 etiket, 16 mm genişliğinde klemens için	UC-TMF 16	0819262	10
Etiket şeridi, yassı, 10-parçalı, renkli baskısız	ZBF 8:UNBEDRUCKT	0808781	10
Etiket şeridi, yassı, 5-parçalı, renkli baskısız	ZBF 16:UNPRINTED	0827464	10



Soket, ABD,  
Push-in bağlantı



Soket, Hindistan, Afrika,  
Push-in bağlantı

Teknik veriler			Teknik veriler		
125 V AC (60 Hz)			250 V AC (50 Hz)		
15 A			6 A		
EO-...			EO-...		
45 mm / 75 mm / 57,5 mm			45 mm / 75 mm / 57,5 mm		
0,2 - 4 mm <sup>2</sup> / 0,2 - 2,5 mm <sup>2</sup> / 24 - 12			0,2 - 4 mm <sup>2</sup> / 0,2 - 2,5 mm <sup>2</sup> / 24 - 12		
IP20			IP20		
PA			PA		
-20 °C ... 60 °C			-20 °C ... 60 °C		
UL 508			IS 1293		
V0			V0		
Sipariş verileri			Sipariş verileri		
Tip	Sipariş No.	Adet / Paket	Tip	Sipariş No.	Adet / Paket
EO-AB/PT/15	0804165	5	EO-D/PT	0804009	5
			EO-D/PT/GN	0804010	5
EO-AB/PT/LED/15	0804168	5	EO-D/PT/LED	0804011	5
			EO-D/PT/LED/GN	0804012	5
EO-AB/PT/LED/F	0804171	5			
EO-AB/PT/S/15	0804173	5			
EO-AB/PT/LED/S/15	0804174	5			
EO-AB/PT/F	0804175	5			
EO-AB/UT/15	0804152	5	EO-D/UT	0804000	5
			EO-D/UT/GN	0804001	5
EO-AB/UT/LED/15	0804155	5	EO-D/UT/LED	0804003	5
			EO-D/UT/LED/GN	0804004	5
EO-AB/UT/LED/F	0804157	5			
EO-AB/UT/S/15	0804159	5			
EO-AB/UT/LED/S/15	0804160	5			
EO-AB/UT/F	0804161	5	EO-D/UT/F	0804005	5
			EO-D/UT/F/GN	0804006	5
Aksesuarlar			Aksesuarlar		
EO-SI-FRAME	0804522	1	EO-SI-FRAME	0804522	1
UC-TMF 8	0818137	10	UC-TMF 8	0818137	10
UC-TMF 16	0819262	10	UC-TMF 16	0819262	10
ZBF 8:UNBEDRUCKT	0808781	10	ZBF 8:UNBEDRUCKT	0808781	10
ZBF 16:UNPRINTED	0827464	10	ZBF 16:UNPRINTED	0827464	10

## Kontrol panosu soketleri



Aktif bileşenlerle istenmeyen teması önlemek için E, G ve L tipi soketler entegre dokunma emniyetlidir (çocuk koruması). Bu, NF C61-314 gibi ilgili ülke standartlarında korunur.

EO-SI-FRAME adaptör plakasıyla birlikte soketler VS-SI-... / SI-... montaj çerçevesinde de farklı IP koruma sınıfları altında kullanılabilir.

## Notlar:

Bir kontrol panosu soketini VS-SI-... veya SI-... montaj çerçevesine monte etmek için EO-SI-FRAME adaptör plakasına ihtiyacınız vardır (bkz aksesuarlar).



Soket, italya,  
Push-in bağlantı, kapaklı



## Teknik veriler

Nominal gerilim	250 V AC (50 Hz)
Maks.sürekli akım	16 A
Genel veriler	EO-...
Boyutlar	45 mm / 75 mm / 57,5 mm
Bağlantı verileri tek damarlı / çok damarlı / AWG	0,2 - 4 mm <sup>2</sup> / 0,2 - 2,5 mm <sup>2</sup> / 24 - 12
Koruma sınıfı	IP20
Yalıtım malzemesi	PA
Ortam sıcaklık aralığı	-20 °C ... 60 °C
Standartlar/yönetmelikler	CEI 23-50
UL 94'e uygun yanmazlık sınıfı	V0

## Sipariş verileri

Tanım	Renk	Tip	Sipariş No.	Adet / Paket
<b>DIN rayı için soketler, Push-in bağlantı</b>				
Varsayılan, gri		EO-L/PT/SH	0804132	5
Varsayılan, yeşil		EO-L/PT/SH/GN	0804133	5
LED ekran, gri		EO-L/PT/SH/LED	0804134	5
LED ekran, yeşil		EO-L/PT/SH/LED/GN	0804135	5
Anahtar, gri				
Anahtar, LED gösterge, gri				
<b>DIN rayı soketi, vidalı bağlantı</b>				
Varsayılan, gri		EO-L/UT/SH	0804126	5
Varsayılan, yeşil		EO-L/UT/SH/GN	0804127	5
LED ekran, gri		EO-L/UT/SH/LED	0804128	5
LED ekran, yeşil		EO-L/UT/SH/LED/GN	0804129	5
Anahtar, gri				
Anahtar, LED gösterge, gri				

## Aksesuarlar

Tanım	Renk	Tip	Sipariş No.	Adet / Paket
<b>Adaptör plaka, bir kontrol panosu soketini montaj çerçevesine monte etmek için, versiyon:</b>				
VS-SI-... veya SI-...		EO-SI-FRAME	0804522	1
<b>UniCard, yassı etiket kanallı klemensleri etiketlemek için, 64-parçalı, her şeritte 7 etiket, 8,2 mm genişliğinde klemens için</b>				
	beyaz	UC-TMF 8	0818137	10
<b>UniCard, yassı etiket kanallı klemensleri etiketlemek için, 32-parçalı, her şeritte 4 etiket, 16 mm genişliğinde klemens için</b>				
	beyaz	UC-TMF 16	0819262	10
<b>Etiket şeridi, yassı, 10-parçalı, renkli baskısız</b>				
	beyaz	ZBF 8:UNBEDRUCKT	0808781	10
<b>Etiket şeridi, yassı, 5-parçalı, renkli baskısız</b>				
	beyaz	ZBF 16:UNPRINTED	0827464	10



Soket, Fransa,  
Push-in bağlantı, kapaklı



Soket, Büyük Britanya,  
Push-in bağlantı, kapaklı



#### Teknik veriler

250 V AC (50 Hz)

16 A

EO-...

45 mm / 75 mm / 57,5 mm

0,2 - 4 mm<sup>2</sup> / 0,2 - 2,5 mm<sup>2</sup> / 24 - 12

IP20

PA

-20 °C ... 60 °C

NF C61-314

V0

#### Teknik veriler

250 V AC (50 Hz)

13 A

EO-...

45 mm / 75 mm / 57,5 mm

0,2 - 4 mm<sup>2</sup> / 0,2 - 2,5 mm<sup>2</sup> / 24 - 12

IP20

PA

-20 °C ... 60 °C

BS 1363-1/-2

V0

#### Sipariş verileri

Tip	Sipariş No.	Adet / Paket
EO-E/PT/SH	0804020	5
EO-E/PT/SH/GN	0804021	5
EO-E/PT/SH/LED	0804022	5
EO-E/PT/SH/LED/GN	0804023	5
EO-E/UT/SH	0804016	5
EO-E/UT/SH/GN	0804017	5
EO-E/UT/SH/LED	0804018	5
EO-E/UT/SH/LED/GN	0804019	5

#### Sipariş verileri

Tip	Sipariş No.	Adet / Paket
EO-G/PT/SH	0804063	5
EO-G/PT/SH/GN	0804064	5
EO-G/PT/SH/LED	0804065	5
EO-G/PT/SH/LED/GN	0804066	5
EO-G/PT/SH/S	0804069	5
EO-G/PT/SH/LED/S	0804070	5
EO-G/UT/SH	0804051	5
EO-G/UT/SH/GN	0804052	5
EO-G/UT/SH/LED	0804053	5
EO-G/UT/SH/LED/GN	0804054	5
EO-G/UT/SH/S	0804058	5
EO-G/UT/SH/LED/S	0804059	5

#### Aksesuarlar

EO-SI-FRAME	0804522	1
UC-TMF 8	0818137	10
UC-TMF 16	0819262	10
ZBF 8:UNBEDRUCKT	0808781	10
ZBF 16:UNPRINTED	0827464	10

#### Aksesuarlar

EO-SI-FRAME	0804522	1
UC-TMF 8	0818137	10
UC-TMF 16	0819262	10
ZBF 8:UNBEDRUCKT	0808781	10
ZBF 16:UNPRINTED	0827464	10

## Kontrol panosu soketleri



Soket kontrol panosu devresinden bağımsız çalıştırılabilir. Arıza durumunda bu, arıza analizi için çağrılan akımla çalışan harici ölçüm cihazlarının kullanılmasını sağlar. LED ekranda sokete bağlanan gerilim gösterilir.

EO-SI-FRAME adaptör plakasıyla birlikte soketler VS-SI-... / SI-... montaj çerçevelerinde de farklı IP koruma sınıfları altında kullanılabilir.

## Notlar:

Bir kontrol panosu soketini VS-SI-... veya SI-... montaj çerçevesine monte etmek için EO-SI-FRAME adaptör plakasına ihtiyacınız vardır (bkz aksesuarlar).



Soket, Brezilya, Güney Afrika, Push-in bağlantı

Nominal gerilim	250 V AC (50 Hz ... 60 Hz)
Maks.sürekli akım	20 A
Genel veriler	EO-...
Boyutlar	W / H / D 45 mm / 75 mm / 57,5 mm
Bağlantı verileri tek damarlı / çok damarlı / AWG	0,2 - 4 mm <sup>2</sup> / 0,2 - 2,5 mm <sup>2</sup> / 24 - 12
Koruma sınıfı	IP20
Yalıtım malzemesi	PA
Ortam sıcaklık aralığı	-20 °C ... 60 °C
Standartlar/yönetmelikler	NBR 14136
UL 94'e uygun yanmazlık sınıfı	V0

## Teknik veriler

Tanım	Renk
<b>DIN rayı soketi</b> , Push-in bağlantı, 10 A	
Varsayılan, gri	
Varsayılan, yeşil	
LED ekran, gri	
LED ekran, yeşil	
<b>DIN rayı soketi</b> , vidalı bağlantı, 20 A	
Varsayılan, gri	
Varsayılan, yeşil	
LED ekran, gri	
LED ekran, yeşil	

## Sipariş verileri

Tip	Sipariş No.	Adet / Paket
EO-N/PT	0804146	5
EO-N/PT/GN	0804147	5
EO-N/PT/LED	0804148	5
EO-N/PT/LED/GN	0804149	5
EO-N/UT	0804139	5
EO-N/UT/GN	0804140	5
EO-N/UT/LED	0804142	5
EO-N/UT/LED/GN	0804143	5

## Aksesuarlar

<b>Adaptör plaka</b> , bir kontrol panosu soketini montaj çerçevesine monte etmek için, versiyon:		
VS-SI-... veya SI-...		
<b>UniCard</b> , yassı etiket kanallı klemensleri etiketlemek için, 64-parçalı, her şeritte 7 etiket, 8,2 mm genişliğinde klemens için	beyaz	
<b>UniCard</b> , yassı etiket kanallı klemensleri etiketlemek için, 32-parçalı, her şeritte 4 etiket, 16 mm genişliğinde klemens için	beyaz	
<b>Etiket şeridi</b> , yassı, 10-parçalı, renkli baskısız	beyaz	
<b>Etiket şeridi</b> , yassı, 5-parçalı, renkli baskısız	beyaz	

Tip	Sipariş No.	Adet / Paket
EO-SI-FRAME	0804522	1
UC-TMF 8	0818137	10
UC-TMF 16	0819262	10
ZBF 8:UNBEDRUCKT	0808781	10
ZBF 16:UNPRINTED	0827464	10



Soket, Çin, Avustralya,  
Push-in bağlantı



Soket, İsviçre,  
Push-in bağlantı



Soket, Danimarka,  
Push-in bağlantı



Teknik veriler
250 V AC (50 Hz)
10 A
EO-...
45 mm / 75 mm / 57,5 mm
0,2 - 4 mm <sup>2</sup> / 0,2 - 2,5 mm <sup>2</sup> / 24 - 12
IP20
PA
-20 °C ... 60 °C
GB 2009.1 ve GB 1002
V0

Teknik veriler
250 V AC (50 Hz)
16 A
EO-...
45 mm / 75 mm / 57,5 mm
0,2 - 4 mm <sup>2</sup> / 0,2 - 2,5 mm <sup>2</sup> / 24 - 12
IP20
PA
-20 °C ... 60 °C
SEV 1011
V0

Teknik veriler
250 V AC (50 Hz)
16 A
EO-...
45 mm / 75 mm / 57,5 mm
0,2 - 4 mm <sup>2</sup> / 0,2 - 2,5 mm <sup>2</sup> / 24 - 12
IP20
PA
-20 °C ... 60 °C
SR 107-2-D1
V0

Sipariş verileri		
Tip	Sipariş No.	Adet / Paket
EO-I/UT	0804087	5
EO-I/UT/GN	0804088	5
EO-I/UT/LED	0804089	5
EO-I/UT/LED/GN	0804090	5

Sipariş verileri		
Tip	Sipariş No.	Adet / Paket
EO-J/PT	0804105	5
EO-J/PT/GN	0804106	5
EO-J/PT/LED	0804107	5
EO-J/PT/LED/GN	0804108	5
EO-J/UT	0804099	5
EO-J/UT/GN	0804100	5
EO-J/UT/LED	0804101	5
EO-J/UT/LED/GN	0804102	5

Sipariş verileri		
Tip	Sipariş No.	Adet / Paket
EO-K/PT	0804119	5
EO-K/PT/GN	0804120	5
EO-K/PT/LED	0804121	5
EO-K/PT/LED/GN	0804122	5
EO-K/UT	0804113	5
EO-K/UT/GN	0804114	5
EO-K/UT/LED	0804115	5
EO-K/UT/LED/GN	0804116	5

Aksesuarlar		
Tip	Sipariş No.	Adet / Paket
EO-SI-FRAME	0804522	1
UC-TMF 8	0818137	10
UC-TMF 16	0819262	10
ZBF 8:UNBEDRUCKT	0808781	10
ZBF 16:UNPRINTED	0827464	10

Aksesuarlar		
Tip	Sipariş No.	Adet / Paket
EO-SI-FRAME	0804522	1
UC-TMF 8	0818137	10
UC-TMF 16	0819262	10
ZBF 8:UNBEDRUCKT	0808781	10
ZBF 16:UNPRINTED	0827464	10

Aksesuarlar		
Tip	Sipariş No.	Adet / Paket
EO-SI-FRAME	0804522	1
UC-TMF 8	0818137	10
UC-TMF 16	0819262	10
ZBF 8:UNBEDRUCKT	0808781	10
ZBF 16:UNPRINTED	0827464	10



Servis soketleri

Teknik veriler  
Muhafaza malzemesi  
Ortam sıcaklığı (çalışma)

PA  
-40 °C ... 70 °C

#### Teknik veriler

#### Sipariş verileri

Tanım

**Servis soketi**, aşağıdaki kontak ara parçaları ile:

RJ45 CAT6<sub>A</sub>  
USB A 3.0

Tip

Sipariş No.

Adet /  
Paket

SI-RND-R1A

1425186

1

SI-RND-U1A

1425185

1



## RJ45 patch kablolar

## Notlar:

Aksesuarlar için bkz. sayfa: 388

## Ethernet



## IP20 uygulamaları için RJ45 patch kablolar



## Teknik veriler

FL CAT5 PATCH 0,3 FL CAT6 PATCH 0,3

5,50 mm	5,50 mm
Cu tel	Cu tel
8	8
0,14 mm <sup>2</sup>	0,14 mm <sup>2</sup>
LSFROH	LSFROH
30 mm	30 mm
SF/UTP	S/FTP

≤ 0,003 Ω (IEC 60603-7) ≤ 0,003 Ω (IEC 60603-7)

-10 °C ... 60 °C -10 °C ... 60 °C

## Sipariş verileri

Tanım	Kablo uzunluğu	Tip	Sipariş No.	Adet / Paket
<b>Patch kablosu, CAT5, ön montajlı</b>				
	0,3 m	FL CAT5 PATCH 0,3	2832250	10
	0,5 m	FL CAT5 PATCH 0,5	2832263	10
	1 m	FL CAT5 PATCH 1,0	2832276	10
	1,5 m	FL CAT5 PATCH 1,5	2832221	10
	2 m	FL CAT5 PATCH 2,0	2832289	10
	3 m	FL CAT5 PATCH 3,0	2832292	10
	5 m	FL CAT5 PATCH 5,0	2832580	10
	7,5 m	FL CAT5 PATCH 7,5	2832616	10
	10 m	FL CAT5 PATCH 10,0	2832629	10
<b>Patch kablosu, CAT6, ön montajlı</b>				
	0,3 m	FL CAT6 PATCH 0,3	2891181	10
	0,5 m	FL CAT6 PATCH 0,5	2891288	10
	1 m	FL CAT6 PATCH 1,0	2891385	10
	1,5 m	FL CAT6 PATCH 1,5	2891482	10
	2 m	FL CAT6 PATCH 2,0	2891589	10
	3 m	FL CAT6 PATCH 3,0	2891686	10
	5 m	FL CAT6 PATCH 5,0	2891783	10
	7,5 m	FL CAT6 PATCH 7,5	2891880	10
	10 m	FL CAT6 PATCH 10	2891877	10
	12,5 m	FL CAT6 PATCH 12,5	2891369	5
	15 m	FL CAT6 PATCH 15,0	2891372	5
	20 m	FL CAT6 PATCH 20,0	2891576	5
<b>Patch kablo, CAT6<sub>A</sub>, ön montajlı, dış kılıf rengi: su mavisi</b>				
	0,3 m	NBC-R4AC1/0,3-94G/R4AC1-BU	1413158	1
	0,5 m	NBC-R4AC1/0,5-94G/R4AC1-BU	1413159	1
	1 m	NBC-R4AC1/1,0-94G/R4AC1-BU	1413160	1
	2 m	NBC-R4AC1/2,0-94G/R4AC1-BU	1413161	1
	3 m	NBC-R4AC1/3,0-94G/R4AC1-BU	1413162	1
	5 m	NBC-R4AC1/5,0-94G/R4AC1-BU	1413163	1
	10 m	NBC-R4AC1/10,0-94G/R4AC1-BU	1413164	1
	15 m	NBC-R4AC1/15,0-94G/R4AC1-BU	1413165	1
	20 m	NBC-R4AC1/20,0-94G/R4AC1-BU	1413166	1



### Kablo etiketleme

Kablolara halka etiketli temin edilir. Etiket şerit şeklinde uygulanır ve taşıyıcı ile korunur. Sonradan etiketleme mümkündür.



### Dağıtım kutusu markalaması

Dağıtım kutularının etiketlenmesi için yüksek kaliteli markalama malzemeleri mevcuttur.



### Konnektör markalaması

Yapışkan etiketlerden yüksek kaliteli gravür etiketlere markalama malzemeleri sanayi tipi konnektörler için mevcuttur.



### Kablo etiketleri

Kablo çapı ne olursa olsun etiketler kablo bağı ile takılabilir. Geniş markalama alanı kapsamlı markalama için yeterli alanı sunar.

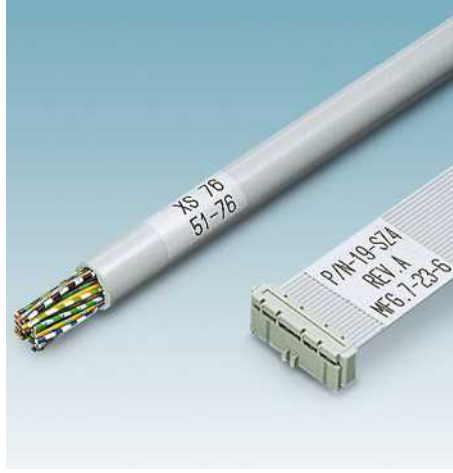

### Kablo işaretleyici etiketleri

Kablo etiketleri yazı alanı ve markalamayı aşınma ve toza karşı koruyan şeffaf bir koruyucu folyodan oluşur.



### Plastik kablo etiketleri

Plastik kablo etiketleri kabloların gruplanması ve markalanması için uygundur. Markalama kirlenmeye karşı korumalıdır ve değiştirilebilir.



### Kablo koruma sistemleri

Uygulamanız için doğru çözüme sahibiz. Plastik ve metal koruyucu hortumlarında kapsamlı ürün gamımız içinden seçim yapın. Aletsiz hızlı montaj özellikli koruyucu hortum vida bağlantıları ve birçok IP koruma sınıfı ürün gamını tamamlar.

**i** Web kodunuz: #0572

## Web koduyla daha fazlasını keşfedin

Bu ürünlerle ilgili ayrıntılı bilgilere web sayfamızdan ulaşabilirsiniz.



Arama alanına # ve numaraları girin.



## Nicelikte kalite

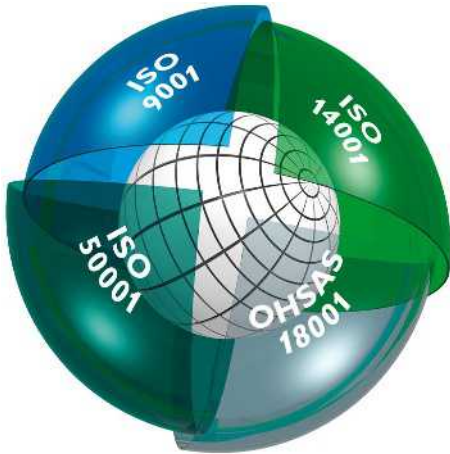

## Entegre yönetim sistemi

Phoenix Contact entegre yönetim sisteminin amacı ürün, süreç ve organizasyonla ilgili tüm gereklilikleri koordine etmektir.

Yasal gerekliliklerin yanında uluslararası standartlar ve müşterilerimizin beklentileri, ürünün yaşam çemberindeki tüm aşamalarda karşılanmakta bazı durumlarda ise aşılmaktadır.

Phoenix Contact yönetim sistemindeki kalite entegrasyonu, çevresel koruma ve güvenlik, uygunluk açısından her yıl dünyaca kabul görmüş bağımsız kurumlar tarafından denetlenmektedir. ISO 9001, ISO 14001, ISO 50001 ve BS OHSAS 18001 uluslararası standartlara uygun sertifikasyonlar, müşterilerimiz, personelimiz ve çevrenin ihtiyaçlarını karşılamaya yönelik kurumsal felsefemizin bir sonucudur. Bunlar bilinen Phoenix kalitesi, aktif olarak uygulanan çevre koruması, meslek sağlığı ve emniyet alanındaki sorumluluklarla birlikte yenilikçi ürünlerin temelini oluştururlar. Standartları, uluslararası standartları veya özel müşteri taleplerini şirket süreçlerine entegre ediyoruz.

Bu sistemden elde edilen sonuçlar Phoenix Contact Grubu'unun ürün ve hizmetlerinin başarısındaki yapı taşlarıdır.

## CE işareti

CE işareti, ürün ve hizmetlerin Avrupa pazarında serbest dolaşımı için önemli bir araç olarak tanıtılmıştır. İşareti koyarak üretici, ürünün Avrupa Birliği'nin (AB) uygulanabilir tüm direktiflere uygun olduğunu doğrular. EU direktifleri cihaz güvenliği ve tehlikelerin önlenmesine yönelik ürün özelliklerini tanımlar. Ulusal mevzuata dahil edilmişlerdir. Gereksinimlere uygunluk, **ürünü AB piyasasına sürmenin koşuludur.**

Firmamızın şu an ürettiği ürünler aşağıdaki yönetmeliklerin kapsamındadır:

- 2014/35/EU  
Belirli gerilim sınırları içinde kullanılmak üzere tasarlanmış elektrik ekipmanları (Alçak Gerilim Yönetmeliği),
- 2014/30/EU  
Elektromanyetik uyumluluk (EMC Yönetmeliği)
- 2014/32/EU

- Ölçü enstrümanları
  - 2006/42/EC  
Makine güvenliği (Makine Yönetmeliği)
  - 2014/34/EU  
Patlama riskli bölgelerde kullanılan cihazlar ve koruma sistemleri (ATEX Yönetmeliği)
  - 2014/53/EU  
Radyo ekipmanları (RED)
  - 2011/65/EU  
Belirli Tehlikeli Maddelerin Kullanımının Kısıtlanması (RoHS yönetmeliği)
  - 2012/19/EU  
Atık elektrik ve elektronik bileşenler (WEEE Yönetmeliği)
- Belirtilen yönetmeliklerin dayandığı standartlar geliştirme çalışmalarımızın uzun zamandan beri temel unsurlarıdır. Bu Avrupa yönetmeliklerine uyumu garantiler. Direktif numaraları yayınlanma tarihindeki versiyonlarını göstermektedir. Direktifler ve/veya standartlarda değişiklik olduğunda ürünlerimiz yeniden uygunluk değerlendirmesine tabi tutularak en kısa sürede yeni bir uygunluk beyanı yayınlanacaktır. Her ürünün uygunluk beyanı web sitemizdeki İndirme Merkezinden de temin edilebilir.

EMC yönetmeliği belirtilen Avrupa yönetmelikleri arasında önemli bir yere sahiptir. Elektromanyetik uyumluluğu, yasal olarak zorunlu kılavuzları temel alan cihazların ana özelliği olarak ilk kez tanımlanmaktadır. Avrupa Yasaları cihazların elektromanyetik uyumluluğunu, makine ve sistemlerin sorunsuz çalışması için önemli bir şart olarak kabul etmektedir. Endüstriyel aşırı gerilim koruma pazarında lider uluslararası firmalardan biri olan Phoenix Contact, EMC konusunda çok büyük uzmanlığa sahiptir. Yıllar boyunca endüstriyel arabirim ve haberleşme teknolojilerindeki geliştirme ve uygulamalarla kazanılan uzmanlık ve tecrübe, ürünlerimizin elektromanyetik uyumluluk konusunda son derece yüksek kalite standartlarına sahip olmasını sağlamaktadır. Bu uzmanlığı diğer firmalara da sağlamak amacıyla bağımsız Phoenix Testlab şirketi kurulmuştur. Phoenix Testlab GmbH bağımsız, akredite bir servis sağlayıcıdır ve Avrupa standartlarına uygun EMC testleri sunmaktadır. Phoenix Testlab'da cihazların elektiriksel güvenliği, mekanik etkileri ve ortam şartlarındaki tepkileri de test edilir. Phoenix Testlab ayrıca 2014/30/EU EMC Yönetmeliği ve 2014/53/EU Telsiz Ekipmanları Yönetmeliği (RED) tarafından onaylanmış bir kurumdur. Bir onay kurumu (TCB, FCB ve RCB) olan Phoenix Testlab bu ürünleri ABD, Kanada ve Japonya pazarları için de onaylamaktadır.

## Standartlar ve yönetmelikler

Ürünlerimizin tasarım ve geliştirme çalışmalarında ilgili tüm standart ve yönetmelikler temel alınmaktadır.

Uluslararası standartlar uyumlaştırma ve yeni gelişmelerin sonucu olarak sürekli değişimi-

me tabidir. Ürünlerimizle ilgili tüm standartların güncel versiyonları [phoenixcontact.net/products](http://phoenixcontact.net/products) internet adresinde dokümanite edilmiştir.

## World Wide Web'de Online ürün bilgilendirme hizmeti

Phoenix Contact'ın ürün grubu sürekli genişlemektedir.

Ürünü pazarda sürekli takip ettiğimiz için tüm ürünler gelişmeye devam etmektedir.

İnternet ürün geliştirme ve iyileştirmelerinin pazara en hızlı şekilde sunulması için ideal platformdur.

Bölgenizdeki Phoenix Contact web sitesine [phoenixcontact.com](http://phoenixcontact.com) adresinden erişebilirsiniz. Burada Phoenix Contact'ın ürün, çözüm ve servisleriyle ilgili güncel bilgilere ulaşabilirsiniz. Bunlar arasında veri sayfaları ve kullanım kılavuzları, güncel sürücüler ve demo yazılımlarının yanında ilgili kontak kişinin direkt telefonu da yer alır.

## Bağlantı kesiti

## IEC 60947-7-1/-2

Konnektörlerin bağlantı kapasitesi teknik verilerde dokümanite edilmiştir. Bağlantı kapasitesi, (tek ve çok telli) veya çok telli (ince telli) kabloların bağlanabildiği kablo kesitini tanımlar. Kesit aralıkları yüksek takılı kablolar için de belirtilmiştir. Ayrıca, tek telli ve çok telli iki iletkenin aynı anda bağlanacağı aralıklar da listelenmiştir.

Phoenix Contact konnektörleri bakır kabloların hiçbir işlem görmeden bağlanmasına uygun tasarlanmıştır. "Özel işlem" veya yüksek kullanılması gerekmez. "Özel işlem" kablonun litz tellerinin kalay kaplanması, kablo pabucu kullanma, halkaları eğme v.s.'dir. Ancak kablonun yuvaya bağlanmadan önce düzleştirilmesi veya çok telli kablonun burulması gibi işlemleri içermez.

Çok telli kabloları dağılmaya karşı koruma amacıyla yüksek kullanılması gerekirse bağlantı alanı genellikle bir kademe düşer. Kablolar lehimlenmemelidir ("kablonun tüm litz tellerinin birlikte lehimlenmesi").

Yüksek takarken her zaman Phoenix Contact CRIMPFOX sıkma aletlerinin kullanılması önerilir.

## Bağlantı kablolarının yapısı ve boyutları

Kesit [mm <sup>2</sup> ]	Tek telli		Çok telli		ince telli		American Wire Gauge [AWG]						
	Maks. çap ölçüsü	Tel sayısı	Maks. çap ölçüsü	Tel sayısı (Minimum sayı)	Maks. çap ölçüsü	Tel sayısı (Kılavuz değeri)	Gösterge No.	Tek telli kablolar*			Çok telli kablolar*		
							AWG	[Ø mm]	[circ. mils]	[mm <sup>2</sup> ]	[Ø mm]	[circ. mils]	[mm <sup>2</sup> ]
0,2	0,5	1	-	-	-	-	24	0,51	404	0,21	-	-	-
0,5	0,9	1	1,1	7	1,1	16	20	0,81	1022	0,52	0,97	1111	0,56
0,75	1,0	1	1,2	7	1,3	24	18	1,02	1620	0,82	1,16	1600	0,82
1	1,2	1	1,4	7	1,5	32	(17)	1,15	2050	1,04	-	-	-
-	-	-	-	-	-	-	16	1,29	2580	1,31	1,50	2580	1,32
1,5	1,5	1	1,7	7	1,8	30	(15)	1,45	3260	1,65	-	-	-
-	-	-	-	-	-	-	14	1,63	4110	2,08	1,85	4100	2,09
2,5	1,9	1	2,2	7	2,3	50	(13)	1,83	5180	2,63	-	-	-
-	-	-	-	-	-	-	12	2,05	6530	3,31	2,41	6500	3,32
4	2,4	1	2,7	7	2,9	56	(11)	2,30	8230	4,17	-	-	-
-	-	-	-	-	-	-	10	2,59	10380	5,26	2,95	10530	5,37
6	2,9	1	3,3	7	3,9	84	(9)	2,91	13100	6,63	-	-	-
-	-	-	-	-	-	-	8	3,26	16510	8,37	3,73	16625	8,48
10	3,7	1	4,2	7	5,1	80	(7)	3,67	20800	10,56	4,15	20820	10,55
-	-	-	-	-	-	-	6	4,12	26240	13,30	4,67	26250	13,39
16	4,6	1	5,3	7	6,3	126	(5)	4,62	33100	16,77	5,24	33100	16,77
-	-	-	-	-	-	-	4	5,19	41740	21,15	5,90	41650	21,24
25	-	-	6,6	7	7,8	196	3	5,83	52600	26,67	6,61	52630	26,67
35	-	-	7,9	7	9,2	276	2	6,54	66360	33,62	7,42	66150	33,74
-	-	-	-	-	-	-	1	7,35	83690	42,41	8,33	83706	42,69
50	-	-	9,1	19	11	396	1/0	8,25	105600	53,51	9,35	104640	53,36
70	-	-	11	19	13,1	360	2/0	9,27	133100	67,44	10,52	132300	67,47

## Klemens vidalarının sıkma torku

## DIN EN 60947-1

Tablo 4 elektriksel ve mekanik tip testlerine yönelik vida bağlantıları için vidanın tipi ve boyutuna bağlı sıkma torklarını göstermektedir.

Bu torklar Phoenix Contact klemenslerine kablo bağlamak için yeterlidir.

Bitişik tablo standarttan farklı önerilen sıkma torklarını listeler ve uzun süre kararlı kalan gaz geçirmez bağlantılar sağlar.

Phoenix Contact'ın tork ayarlı tornavidaları ilgili tork değerlerine ayarlanabilir.

## DIN EN 60947-1/EN 60947-1'den alıntı, Tablo 4

IEC/EN'ye göre tork ve Phoenix Contact klemensleri için tavsiye edilen sıkma torku verilmiştir.

## Vida başı düz yarıkli

Diş	Tork
	[Nm]
M1,6	0,1*
M2,0	0,2*
M2,5 (M2,6)	0,4*
M 3	0,5*
M 4	1,2*
M4,5	1,8*
M 5	2,0*
M 6	2,5*
M 8	3,5*
M 10	4,0* / 10**
M 12	14**
M 14	19**
M 16	25**
M 20	36**
M 24	50**

\* Tornavida ile sıkılan somun ve vidalar için geçerli.

\*\* Tornavida dışında aletlerle sıkılan somun ve vidalar için geçerli.

## Not:

Teknik gelişmelerden doğan değişikliklere tabidir.

## Akım taşıma kapasitesi

IEC 60947-7-1/EN 60947-7-1/ DIN VDE 0611-1 standardı her iletken kesiti için aşağıdaki tabloda belirtilen test akımlarını belirler. Karşılık gelen akımlar her klemensin bağlantı bilgilerinde verilmiştir. Modüler klemenslerin tip testleri bu verileri baz alır.

Konnektörlerin DIN EN 61984'e uygun akım taşıma kapasitesi, pin sayısına bağlıdır ve ürüne özgü belgelerde bulunur.

## IEC 60947-7-1/EN 60947-7-1'e göre test akımları, Tablo 5

Nominal kesit	[mm <sup>2</sup> ]	0,2	0,5	0,75	1,0	1,5	2,5	4	6	10	16
Test akımı	[A]	4	6	9	13,5	17,5	24	32	41	57	76

Nominal kesit	[mm <sup>2</sup> ]	25	35	50	70	95	120	150	185	240	300
Test akımı	[A]	101	125	150	192	232	269	309	353	415	520

## Dokunma emniyeti

### IEC 60529 / DIN EN 50274

Elektrik tesisatları ve sistemleri servis teknisyenlerine en yüksek emniyeti sağlamalıdır. Bu tüm ölçüm, test ve bakım için geçerlidir.

BGV A3, etkilenen alçak gerilim sisteminin veya canlı parçaların yakınında çalışırken 1000 V AC ve 1500 V DC'ye kadar olan sistem parçalarının gerilimsiz durumunu belirtir. Elektrik çarpmasını önlemek için, canlı parçalar, kapaklar veya bariyerler kullanılarak doğrudan temasa karşı korunmalıdır.

Sadece elektrik konusunda uzman kişiler veya elektrik eğitimi almış kişiler tarafından erişilebilen elektrik sistemlerinde, Phoenix Contact'ın sanayi tipi konnektörleri için kontak ara parçaları EN 50274'e dayalı dokunma emniyeti sağlar. EN 50274'e dayalı testler sırasında, test problemleri çalışma yönünden test nesnesine yönlendirilir. Test problemleri ve hareketli parçalar arasındaki elektrik temasına, dokunma emniyetinin kanıtlanması için 20 N, el emniyetinin geri alınması için 20 N test kuvvetiyle izin verilmez.

Daha ayrıntılı bilgiler, aküye yönelik ilgili ürün dokümantasyonunda sağlanmıştır.

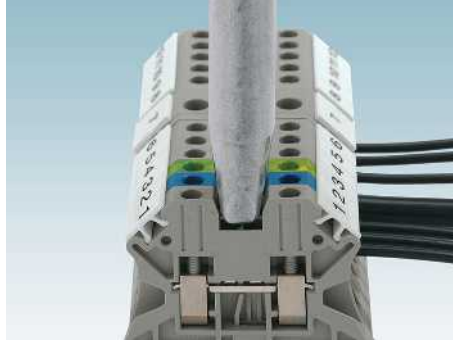

**Dokunma emniyeti**  
12,5 mm çaplı test parmağı



**Elin tersi emniyeti**  
50 mm çaplı test küresi

## Renk tanımları

Renk	Kod
Beyaz	WH
Kırmızı	RD
Mavi	BU
Yeşil	GN
Sarı	YE
Gri	GY
Kahverengi	BN
Turuncu	OG
Siyah	BK
Türkuaz	TQ
Fildişi	IV
Bej	BE
Zeytin yeşili	OL
Bej	BE

## EMC: A sınıfı ürün:

Yasal yönetmeliklere uygun olarak, ürünlerimiz endüstriyel ortamlarda kullanılabilir. Bu dipnot bulunur. Bunun anlamı ev uygulamalarında parazite bağlı olarak izin verilen sınır değerler aşılabılır. Bu durumlarda operatör elektromanyetik uyumluluğu sağlamak için ilave güvenlik önlemleri almalıdır.

### DIN EN 60529'a göre koruma sınıfları

#### Tanım:

DIN EN 60529'a göre IP (Ingress Protection) tanımlaması, anlamları aşağıdaki tabloda açıklanan iki karakteristik sayıyla yapılır (ör: IP54).

#### Tehlikeli kısımlara erişime ve katı yabancı maddelere karşı koruma sınıfı

İkinci dijit	Kısa tanım	Örnek	Tanım
0	Korumasız		
1	Katı yabancı maddelere karşı korumalı		Elin tersiyle tehlikeli kısımlara erişime karşı korumalı. $\varnothing > 50$ mm katı yabancı maddelere karşı koruma
2	$\varnothing 12,5$ mm veya üzeri katı yabancı maddelere karşı korumalı		Parmakla tehlikeli kısımlara erişime karşı korumalı. $\varnothing > 12,5$ mm katı yabancı maddelere karşı koruma
3	$\varnothing 2,5$ mm veya üzeri katı yabancı maddelere karşı korumalı		Bir aletle tehlikeli kısımlara erişime karşı korumalı. $\varnothing > 2,5$ mm katı yabancı maddelere karşı koruma
4	$\varnothing 1$ mm veya üzeri katı yabancı maddelere karşı korumalı		Bir kabloyla tehlikeli kısımlara erişime karşı korumalı. $\varnothing > 1$ mm katı yabancı maddelere karşı koruma
5	Toza karşı korumalı		Bir kabloyla tehlikeli kısımlara erişime karşı korumalı. Toz girişi tümüyle önlenmez, cihazın düzgün çalışmasını ya da güvenliği etkilemeyecek miktarda tozun girişine izin verilir.
6	Toza karşı korumalı		Bir kabloyla tehlikeli kısımlara erişime karşı korumalı. Toz girişi yok

#### Suya karşı koruma sınıfı

İkinci dijit	Kısa tanım	Örnek	Tanım
0	Korumasız		
1	Damlayan suya karşı korumalı		Düşey olarak gelen damlalar hasar vermemelidir.
2	Muhafaza $15^\circ$ açıyla eğik iken damlayan suya karşı korumalı.		Muhafaza dikeyle her iki taraftan en fazla $15^\circ$ açıyla eğik iken düşey olarak gelen damlalar hasar vermemelidir.
3	Serpilen suya karşı korumalı		Muhafaza dikeyle her iki taraftan en fazla $60^\circ$ açıyla sıçrayan su hasar vermemelidir.
4	Sıçrayan suya karşı korumalı		Muhafazaya her yönden sıçrayan su hiçbir hasara neden olmamalıdır.
5	Püskürtülen suya karşı korumalı		Muhafazaya her yönden püskürtülen su hiçbir hasara neden olmamalıdır.
6	Güçlü püskürtülen suya karşı korumalı		Muhafazaya her yönden güçlü püskürtülen su hiçbir hasara neden olmamalıdır.
7	Suya geçici daldırmanın etkilerine karşı korumalı		Standart basınç altında muhafaza geçici olarak suya daldırıldığında hasara neden olacak su girişi olmamalıdır.
8	Suya sürekli daldırmanın etkilerine karşı korumalı		Üretici ve kullanıcının anlaştığı şartlar altında muhafaza sürekli olarak suya daldırıldığında hasara neden olacak su girişi olmamalıdır.
9K	Yüksek basınçlı temizlik sırasında püskürtülen suya karşı korumalı		Muhafazaya her yönden güçlü püskürtülen su hiçbir hasara neden olmamalıdır. (Örnek: DIN 40050 Bölüm 9'a göre IP69K)



Elektirikli ekipmanlar güvenlik nedeniyle dış etkilerle karşı korunmalıdır. Bu işi, elektirikli ekipmanı temasa, katı cisimlerin girişine, toza ve neme karşı koruyan muhafaza yapar.

DIN EN 60529'a göre muhafazalar için pratikte mümkün olan koruma sınıfı kombinasyonları aşağıdaki tabloda verilmiştir.

Dokunma emniyeti	Yabancı cisim koruması	Suya karşı koruma										
		Korumasız	Düşey damlayan suya karşı koruma	Muhafaza 15° açıyla eğik iken damlayan suya karşı koruma	60° açıyla tüm yönlerden sıçrayan suya karşı koruma	Her yönden fıskıran suya karşı koruma	Her yönden fıskıran suya karşı koruma	Her yönden fıskıran suya karşı koruma	Suya geçici daldırmaya karşı koruma	Suya sürekli daldırmanın etkilerine karşı koruma	Yüksek basınçlı temizlik sırasında püskürtülen suya karşı korumalı (DIN 40050-9)	
		IP0x	IPx0	IPx1	IPx2	IPx3	IPx4	IPx5	IPx6	IPx7	IPx8	IPx9K
Dokunma emniyeti yok	Katı yabancı maddelere karşı korumasız	IP0x	IP00									
Elin tersi emniyeti	> 50 mm Ø katı yabancı maddelere karşı koruma	IP1x	IP10	IP11	IP12							
Dokunma emniyetli	> 12,5 mm Ø katı yabancı maddelere karşı koruma	IP2x	IP20	IP21	IP22	IP23						
Alet, kablo, v.s. ile dokunmaya karşı koruma >2,5 mm Ø	> 2,5 mm Ø katı yabancı maddelere karşı koruma	IP3x	IP30	IP31	IP32	IP33						
Alet, kablo, v.s. ile dokunmaya karşı koruma >1 mm Ø	> 1,5 mm Ø katı yabancı maddelere karşı koruma	IP4x	IP40	IP41	IP42	IP43	IP44					
Alet, kablo, v.s. ile dokunmaya karşı koruma >1 mm Ø	Cihaz içinde zararlı toz birikmelerine karşı koruma	IP5x	IP50				IP54	IP55				
Alet, kablo, v.s. ile dokunmaya karşı koruma >1 mm Ø	Toz girişi yok	IP6x	IP60					IP65	IP66	IP67	IP68	IP69K

## Konnektör güvenlik gereksinimi ve test

### DIN EN 61984

IP54 veya daha yüksek koruma sınıfına sahip konnektörler için krepaj mesafelerinin boyutlandırılması.

IEC 60529'a göre en az IP54 koruma derecesine sahip bir konnektör için, kapsülleme içindeki izolasyon parçaları (hava boşlukları ve sızıntı mesafeleri) düşük kirlilik derecesi için değerlendirilebilir.

Bu aynı zamanda, kapsüllemenin konnektör muhafazası tarafından güvence altına alındığı ve sadece test ve bakım amaçları için ayrılmış olan konnektörler için de geçerlidir.

### Yalıtkan malzemenin kalite özellikleri

Gövde izolasyon malzemelerimizin çoğu termoplastikten imal edilir. Uygulamaya bağlı olarak en uygun malzeme elektriksel ve mekanik özellikleri baz alınarak seçilir.

Phoenix Contact'ın kullandığı tüm plastikler RoHS-uyumludur.

Phoenix Contact'ın kullandığı tüm plastikler ABD'de UL (Underwriters Laboratories Inc.) listesinde yer alır.

#### Sıcaklık etkisi altındaki plastiklerin karakteristikleri (çalışma sıcaklıkları)

Plastikler uzun süre sıcaklık etkisi altında kaldıklarında termal yaşlanma adı verilen bir süreç geçirirler. Bu süreç malzemenin mekanik ve elektriksel özelliklerinde değişikliklere yol açar. Isı, ilave mekanik yük, kimyasal veya elektriksel zorlanmalar gibi dış etkiler bu süreci hızlandırır. Tabloda verilen tüm karakteristik veriler numune kullanılarak belirlenmiştir ve farklı plastikler arasında karşılaştırma yapmak için iyi bir ölçüt sağlar. Ancak bu karakteristiklerin kalıplanmış plastik parçaların değerlendirilmesi için uygulanması bir noktaya kadar mümkün olur ve plastik malzeme seçiminde tasarımcıya kabaca bir fikir verir. UL746B'ye göre RTI-elec. bu katalogta sıcaklık dayanımı için değerlendirme kriteri olarak belirtilmiştir.

#### İzolasyon malzemeleri

##### Polyamid: PA ve PA-GF

Polyamid, yüksek çalışma sıcaklıklarında bile mükemmel elektriksel, mekanik ve kimyasal özelliklere sahiptir. 200°C'ye kadar kısa süreli pik sıcaklıklara izin verilir. Su emilimi plastiği düşük sıcaklıklarda bile esnek ve kırılmaya dayanıklı hale getirir.

Fiber takviyeli polyamidler çok sert ve rijit yapılarının yanında takviyesiz malzemeye göre daha yüksek sıcaklıklarda kullanılabilirlikleriyle karakterize olur.

##### Yüksek sıcaklık uygulamaları için polyamid: PA HT ve PA-GF HT

Polyamidin yüksek sıcaklığa dayanıklı tipleri, reflow uygulamaları için takviyesiz veya cam fiber takviyeli versiyonlarda kullanılmaktadır. Yüksek sıcaklığa dayanıklı polyamidler mükemmel elektriksel özelliklerinin yanında reflow lehimleme prosesinin yüksek sıcaklık gereksinimlerini de karşılar.

##### Likid kristal polimerler: LCP GF

LCP reflow lehimleme prosesinde kullanılan ürünler için mükemmel boyutsal stabilite ve atlama dayanımıyla yüksek sıcaklık kararlılığını bir araya getirir. LCP geniş sıcaklık ara-

lığında ve çok düşük termal yayılımda mükemmel mekanik özelliklere sahiptir.

##### Polyester: PBT ve PBT-GF

Boyutsal ve yapısal stabilite gerektiren özel uygulamalar için takviyesiz ve cam fiber takviyeli versiyonlarda yarı kristal termoplastik polyester kullanıyoruz.

Yüksek çalışma sıcaklığına ek olarak, malzeme mekanik stabilitesi, sertliği ve mükemmel darbe dayanımıyla karakterize olur. PBT çevresindeki nemi absorbe etmez. Dolayısıyla PBT, özellikle baskılı devreye lehimlenen diziler için elverişlidir.

##### Polikarbonat: PC

Polikarbonat, sağlamlık, darbelere dayanım, şeffaflık, boyutsal stabilite, izolasyon özellikleri ve ısıya dayanım gibi birçok avantaja sahiptir.

Yarı kristal malzeme nemi çok sınırlı bir oranda absorbe eder ve büyük, rijit elektronik komponent muhafazalarında kullanılır.

Şeffaf formdaki polikarbonat özellikle kapak profilleri ve markalama malzemelerinde kullanılır.

##### Acrylonitrile butadiene styrene: (ABS)

Yüksek mekanik stabiliteye ve rijitliğe sahip olması gereken ürünlerde ABS kullanıyoruz. Ürünler yüzey kalitesi ve sertliğiyle de karakterize olur.

ABS metal yüzeylerin kaplanması için elverişlidir, ör: nikel.

##### Polivinil klorid: PVC

Diğer termoplastik malzemeler çoğunlukla kullanıma hazır kalıplama ve kalıptan çıkarma malzemeleri kullanan enjeksiyonlu kalıplamada kullanılırken, PVC extrüderde toz şeklinde kullanılır. Bu yüzden profil ürünlerimizde kullanılır. PVC ateş koruması yokken bile kendiliğinden söner, yüksek mekanik stabiliteye sahiptir ancak çizilmeye duyarlıdır.

##### Polyoksümetilen: POM

Polyoksümetilen yüksek rijidite, mekanik stabilite, mükemmel elastik özellikler, iyi yapışkanlık, boyutsal stabilite ve mükemmel kayan sürtünme karakteristiğini birleştiren teknik bir malzemedir.

##### Polietilen: PE

Polietilen mükemmel kimyasal dayanım ve elektriksel izolasyon özellikleriyle karakterize olur. PE termoplastiktir ve dolayısıyla tüm

yöntemlerle proseslenebilir. Ayrıca PE düşük sıcaklıkta bile mükemmel yapışkanlık özellikleri gösterir.

##### Polipropilen: PP

PP PE'ye göre daha yüksek rijidite, sertlik ve stabiliteye sahiptir ve ısıya daha dayanıklıdır. Ancak PP düşük sıcaklıklarda aynı sertliğe sahip değildir.

##### Termoplastik poliüretan: TPU ve TPU-GF

TPU iyi elektriksel özellikleri, mükemmel hissi, geniş sıcaklık aralığı boyunca sergilediği yüksek esnekliği ve aşınmaya dayanıklı olmasıyla karakterize olur. Termoplastik poliüretanlar da elastiktir ve soğuğa dayanıklıdır.

Takviyesiz malzemelerin aksine cam fiberle güçlendirilmiş TPU yüksek dayanıklılık ve sertlikle karakterize olur.

##### Çapraz bağlı etilen-propilen-dien-polimer/polipropilen: PP/EPDM

PP/EPDM, PP ile çapraz bağlı EPDM karışımıdır. PP/EPDM termoplastik gibi proseslenen kauçuk benzeri bir malzemedir. PP/EPDM yüksek sıcaklığa dayanıklıdır ve düşük kompresyon setine, iyi aşınma ve kimyasal dayanıma sahiptir.

##### Akrilonitril bütadien sitren kauçuk: NBR

NBR yaşlanmaya mükemmel direnç gösteren bir kauçuktur. Aşınmaya dayanıklıdır ve düşük plastik akışlıdır. Elastikiyeti diğer kauçuklardan azdır.

##### Fluorine kauçuk: FPM

FPM kauçukları son derece yüksek sıcaklıklara dayanıklıdır ancak diğer kauçuklara göre düşük sıcaklıklarda elverişsizdir.

##### Klorin-bütadien kauçuk: CR

CR kauçukları hava etkilerine ve ozona mükemmel dayanım gösterir.

Özellikler	Standart	Birim	PA	PA GF	PA HT	PA GF HT	PBT	PBT GF	LCP GF	PC	ABS	PVC	POM	PP	PE
RTI elec <sup>1)</sup>	UL 746B	°C	≥105	≥105	≥105	≥105	≥105	≥105	≥130	≥105	≥ 80	≥ 50	≥ 105	65	50
Minimum kullanım sıcaklığı (mekanik yük olmadan)		°C	-40	-40	-40	-40	-40	-40	-40	-40	-40	-15	-40	-40	-40
Elektrik şiddeti	IEC 60243-1 / DIN VDE 0303-21	kV/mm	25	18	20	33	28	40	50	30	41	40	35	30	50
Krepaj dayanımı CTI...	IEC 60112 / DIN VDE 0303-1	-	600	400	<sup>3</sup> 250	225	600	225	175	175	600	600	600		
Krepaj dayanımı CTI...M	IEC 60112 / DIN VDE 0303-1	-	550	250			600	225		175	600	600	600		
Yanmazlık sınıfı	UL 94	HB – V0	V2, V0	HB, V0	V0	V0	V0	V0	V0	V2, V0		V0	HB	HB	HB
İklimsel ve ısı direnç			İyi	İyi			İyi			İyi					

<sup>1)</sup> "≥" yüksek sıcaklıklarda mümkündür fakat plastik yaşlanmasının hızlanması ve yetersiz akım taşıma kapasitesi nedeniyle önerilmez.

Özellikler	Standart	Birim	TPU	TPU GF	EPDM/ PP	Özellikler	Standart	Birim	NBR	FPM	CR
RTI elec	UL 746B	°C	50	50	100	Çalışma sıcaklığı		°C	≤100	≤200	≤100
Minimum kullanım sıcaklığı (mekanik yük olmadan)		°C	-40	-40	-40	Minimum kullanım sıcaklığı (mekanik yük olmadan)		°C	-40	-25	-40
Elektrik şiddeti	IEC 60243-1 / DIN VDE 0303-21	kV/mm	30	37		Elektrik şiddeti	IEC 60243-1 / DIN VDE 0303-21	kV/cm	Conta malzemeleri oldukları için gerekli değil		
Krepaj dayanımı CTI...	IEC 60112 / DIN VDE 0303-1	-	600	600	600	Krepaj dayanımı CTI...	IEC 60112 / DIN VDE 0303-1	-			
Krepaj dayanımı CTI...M	IEC 60112 / DIN VDE 0303-1	-	600			Krepaj dayanımı CTI...M	IEC 60112 / DIN VDE 0303-1	-			
Yanmazlık sınıfı	UL 94	HB – V0	V2	HB	HB	Yanmazlık sınıfı	UL 94	HB – V0			
Kimyasal direnç	Kimyasallara karşı dayanım için tabloya bakın										

### Kimyasallara karşı dayanım

- Dayanıklığı değil
- 0 Hafif dayanıklı
- + İyi dayanım

Kimyasallar	Plastikler																	
	Konsantrasyon %	Sıcaklık °C	PA 66 / PA 6	PA 66 GF	PA 46 GF	PC GF	POM	NBR	PP	EPDM	PBT	PUR	PUR irradiated*	PVC-P (yumuşak)	PE-LD	TPU	FPM (Viton)	CR (neopren)
Asetaldehit			0	0	0	-	0	-	+	0	0	+	+	+	0	0	-	0
Aseton		20	+				+	-	+	+	0	0	0	-	+	-	-	0
Asetat			+	+	+	0	0	-	+	0	0	+	+	-	-	-	-	-
Asetofenon			+	+	+	0	0	-	+	0	0	+	+	-	-	-	-	-
Aldehyde			0	0	0	-	0	-	-	0	+	+	+	+	0	-	0	0
Formik asid			-	-	0	0	+	-	+	+	+	0	0	-	+	0	0	+
Aminler			+	+	+	-	0	-	-	0	+	+	+	+	0	-	-	-
Alkoller			0	0	0	0	+	0	+	+	+	+	+	-	+	+	0	+
Amonyak		10	20	+			+	0	+	+	+	+	+	0	+	0	-	+
Benzaldeid			0	0	0	-	0	-	-	0	+	+	+	+	0	0	-	0
Benzin			20	+	+	+	0	+	0	0	-	+	+	-	-	-	+	-
Benzol			50	+	+	+	+	0	-	0	-	0	0	-	0	-	0	-
Benzofenon			20	+	+	+	0	0	-	+	0	0	+	+	-	-	+	-
Borasik asid		100	20	0			0	+		+	+	0	0	0	+	+	+	+
Fren sıvısı			100	+			+	-		+	+	-	-	0	+	-	-	-
Bütrik asid			-	-	0	0	+	0	+	+	+	0	0	+	+	-	0	0
Siklohegzanon			+	+	+	0	0	-	+	0	0	+	+	-	-	-	-	-
Dizel yağı			+	+	+		+	+	-	+	+	+	+	-	-	-	+	-
Dietilamin			+	+	+	-	0	-	-	0	+	+	+	+	-	-	-	-
Dimetilamin			+	+	+	-	0	-	-	0	+	+	+	+	0	-	-	-
Glasiyal asetik asid		50	-	-	-	-	-	-	0	+	-	-	-	-	+	-	-	-
Asetik asid		20	-	-	0	0	+	-	+	+	0	0	0	0	+	-	-	0
Esterler			+	+	+	0	-	-	-	0	+	+	+	-	+	-	-	-
Etanol			0	0	0	0	+	0	+	+	+	+	+	-	+	+	+	+
Eter			+	+	+	+	0	-	0	0	+	+	+	0	+	+	-	-
Gresler			+	+	+	+	+	+	0	0				0	+	-	+	0
Formaldeid			0	0	0	-	0	-	-	0		+	+	+	0	0	+	0
Şanzıman yağı		100	+				+	+		-	+	+	+	+	+	-	+	-
Halojenler (fluorin, klorin, bromin, iodin)			-	-	-	+	-	-	-	-	-	-	-	-	-	-	+	-
Hidrolik yağ		20	+				0	+		-	+	+	+	-	+	-	+	-
Potasyum hidroksit çözeltisi			+	+	+	-	+	0	+		-	+	+	+	+	0	+	-
Kerosen		20	+				+				+	+	+	-	0	-	+	-
Ketonlar			+	+	+	0	0	-	+	0	0	+	+	-	-	-	-	-
Alifatik hidrokarbonlar			+	+	+	+	+	+	0	0	+	+	+	-	+	+	+	-
Aromatik hidrokarbonlar			+	+	+	-	0	-	0	0	0	+	+	-	-	-	+	-
Klorlu hidrokarbonlar			0	0	0	-	+	-	-	-	0	-	-	-	-	-	+	-
Doymamış, klorlu hidrokarbonlar			0	0	0	-	+	-	-	-	0	0	0	-	-	-	+	-
Yakıtlar			+	+	+	0	+	0	0	-	+	+	+	-	-	-	+	-
Zayıf alkaliler			+	+	+	-	+	0	+	+	+	+	+	+	+	0	+	0
Güçlü alkaliler			0	-	-	-	+	-	+		+	-	-	+	0	0	-	-
İnorganik tuz çözeltileri			+	+	+	-	+	+	+	+	+	+	+	+	+	+	+	+
Makine yağı			+				+				+	+	+	0	+	-	+	-
Metal klorid			+	+	+	-	+	+	+	+	+	+	+	+	+	+	+	+
Metal sülfat			+	+	+	-	+	+	+	+	+	+	+	+	+	+	+	+
Metal nitrat			+	+	+	-	+	+	+	+	+	+	+	+	+	+	+	+
Metanol			0	0	0	0	+	0	+	+	+	+	+	-	+	+	-	+
Metilamin			+	+	+	-	0	-	-	0	+	+	+	+	+	0	0	-
Laktik asid		10	20	+			+	+	+	+	+	+	+	-	+	+	+	+
Mineral yağ			+	+	+		+	+	+	-	+	+	+	-	+	-	+	-
Motor yağı		120	+	+	+	0	+	+	+	-	+	+	+	-	+	-	+	-
Sodyum hidroksit çözeltisi		50	50	0	0	+	-	+	+	+	-	+	+	+	+	0	0	0
Nitrobenzen			0				0	-		0	+	-	-	-	0	+	0	-
Ozon			0	0	0	-	0	-	+	+	+	0	0	+	+	0	+	-
Propil alkol			0	0	0	0	+	0	+	+	+	+	+	-	+	+	+	+
Nitrik asid		30	20	-	0	-	0	-	-	+	0	0	0	-	+	-	+	-
Hidroklorik asid			20	-			-	0	+	0	0	-	-	-	+	0	+	0
Sülfürik asid		50	50	-	0	-	0	-	-	+	+	-	0	0	+	+	0	+
Tuzlu su			20	+	+	+	+	+	+	+	+	+	+	+	+	+	+	+
Türpentin			0	0	0	+	-	+	-	-	+	0	0	-	-	-	+	-
UV dayanımı			+	+	+	0	0	-	-	-	+	+	+	0	0	+	+	+
Deterjan alkaliler		2	100	0			+	+		+	+	+	+	-	+	+	+	0
Su (saf)			20											+				
Soğuk su			+	+	+	+	+	+	+	+	+	+	+	+	+	+	+	+
Sıcak su			-	-	-	-	+	+	+	+	-	+	+	+	+	0	+	0
Sitrik asid		10	+				+	+	+	+	+	+	+	+	+	+	+	+

\*Irradiated PUR tipi non-irradiated tipine göre daha dayanıklı olma eğilimindedir. Bu ölçülemesi için durumduruma kontrol edilmelidir.

Tabloda verilen özellikler plastik tedarikçilerimizin önerileri arasından derlenmiştir.

Münferit çalışma koşulları her ürünün kullanılabilirliğini etkilediği için bu özellikler sadece referans olarak ele alınmalıdır.

Önceden tecrübe eksikliği olan uygulamalar için kullanıcının ön testler gerçekleştirmesini öneriyoruz.

## Alçak gerilim elektrik ekipmanları için izolasyon koordinasyonu

DIN EN 60664-1/VDE 0110-1'e göre klerans ve krepaj mesafelerinin boyutlandırılması.

Standartın bu bölümü IEC 60664'ü baz alır. Alçak gerilim sistemlerindeki ekipmanlar için izolasyon koordinasyonuna yönelik temel özellikleri içerir. Bu kısım deniz seviyesinin 2000 m üzerine kadar kullanılan ürünler için geçerlidir. Bu güvenlik standardı öncelikli olarak teknik komitelere yöneliktir. Bir ekipman parçası için uygun ürün yönergeleri mevcut değilse, standart kullanıcının sorumluluğunda uygulanabilir. Uluslararası ve Avrupa ürün standartlarından bu katalogta bahsedilmektedir. Bu standartlar DIN EN 60664 /VDE 0110-1'e göre izolasyon koordinasyonu şartlarını kapsar.

### İzolasyon koordinasyonu

İzolasyon koordinasyonu, ürünlerin elektiriksel yalıtım özelliklerinin uygulamaya ve ortama şartlarına göre belirlenmesidir. Atlama mesafeleri ve katı izolasyon için ayrı şartlar uygulanmalıdır. Kleransların ölçülmesinde, oluşabilecek aşırı gerilimler, aşırı gerilim koruma cihazlarının karakteristik değerleri ve kirlilik dikkate alınmalıdır. Kleranslar oluşabilecek dış veya iç aşırı gerilimlere göre ölçülür. Kategorilere ayrılmış farklı aşırı gerilimler (darbe dayanım gerilimini belirleyen değer), gerekli kleransı doğrudan belirler. Bu aşırı gerilim kategorileri (I - IV) temelde istatistiksel çalışmaya dayanır ve doğrudan alçak gerilim şebekelerinden beslenen ürünlerde kullanılır. Temelde istatistiksel çalışmaları baz alırlar. Kategori tanımları aşağıdaki tabloda DIN EN 60664/VDE 0110-1'den alıntı yapılarak belirtilmiştir.

Kleranslar, elektrodlar arasındaki alanın homojenlik seviyesine bağlı olarak tablo 2'ye (minimum klerans) göre hesaplanabilir (A durumu – homojen olmayan alan, B durumu – homojen alan).

A durumuna göre kleranslar ilgili aşırı gerilimlere tüm koşullar altında dayanır. Bu nedenle, a örneğine uygun olarak derecelendirilmiş ekipmanlar, başka testler yapılmadan da kullanılabilir. B durumuna göre klerans değerleri ideal şartları baz alır. A durumuyla B durumu arasına düşen değerler aşırı gerilim testinden kanıt gerektirir.

Uygulanan gerilimler, izolasyon malzemelerinin özellikleri, muhtemel kirlenme ve kirlenmeye karşı güvenlik ölçütleri creepage mesafelerinin hesaplanmasında dikkate alınır.

Kirlenme etikleri atlama mesafelerinin, üç yoğunluk seviyesine göre (kirlilik sınıfı 1 -3) belirlenmesinde dikkate alınır.

Krepaj mesafesi, çalışma gerilimi veya nominal şebeke geriliminden türeyen nominal

gerilime dayanır. Tablo 4'te, minimum creepage mesafeleri kirlilik sınıfına göre nominal gerilimlere atanmıştır.

İlgili ürün tanımlaması herhangi bir ilave özellik içermiyorsa, bu katalogta listelenen ürünler bu yönetmeliğe göre (DIN EN 60664-1/VDE0110-1) aşırı gerilim kategorisi III ve kirlilik sınıfı 3 için boyutlandırılmıştır.

### Aşırı gerilim kategorileri I - IV

– **Aşırı gerilim kategorisi IV** ürünleri tesisatın bağlantı noktasında kullanılabilir.

**Açıklama:** Bu ürünlere örnek olarak elektrik ölçü cihazları ve primer aşırı akım koruma cihazları verilebilir.

– **Aşırı gerilim kategorisi III** ürünleri sabit tesisatlarda kullanılır ve ürünlerin güvenilirliği ve sürekliliğine yönelik özel şartlar gerektiren durumlar için düşünülmüştür.

**Açıklama:** Bu ürünlere örnek olarak sabit tesisatlardaki anahtarlar ve sabit tesisatla kalıcı bağlantısı olan endüstriyel ürünler verilebilir.

– **Aşırı gerilim kategorisi II** ekipmanları sabit tesisattan beslenen enerji tüketim ürünlerini kapsar.

**Açıklama:** Bu ürünlere örnek olarak ev gereçleri, taşınabilir cihazlar ve benzer cihazlar verilebilir.

– **Aşırı gerilim kategorisi I** ekipmanları, aşırı gerilimi düşük değerlerde sınırlamak üzere önlemlerin alındığı devrelere bağlanabilir.

### Kirlilik sınıfı 1 - 4

Aşağıdaki dört kirlilik sınıfı atlama mesafelerini tanımlamak üzere mikro ortam için tanımlanır:

– Kirlilik sınıfı 1

Kirlenme yok veya sadece kuru, iletken olmayan kirlenme oluşur. Kirlenmenin etkisi yoktur.

– Kirlilik sınıfı 2

Sadece iletken olmayan kirlenme oluşur. Bununla birlikte nem sebebiyle geçici iletkenlik beklenebilir.

– Kirlilik sınıfı 3

İletken kirlenme veya yoğunlaşma sonucu iletken hale gelen kuru, iletken olmayan kirlenme var.

– Kirlilik sınıfı 4

İletken toz, yağmur veya nemin neden olduğu kalıcı iletkenlik mevcuttur.

### Yalıtım malzemesi

DIN EN 60664/VDE 0110-1 izolasyon malzemelerini, IEC 60112'ye göre A çözü-

münü kullanarak elde edilen CTI değerlerine bağlı olarak dört grupta sınıflar.

İzolasyon malzemesi grubu I:  $600 \leq CTI$   
İzolasyon malzemesi grubu II:  $400 \leq CTI \leq 600$

İzolasyon malzemesi grubu III a:

$175 \leq CTI < 400$

İzolasyon malzemesi grubu III b:

$100 \leq CTI < 175$ .

Creepage mesafesinin karşılaştırmalı izleme indeksi, DIN IEC 60112'de belirtildiği gibi A çözümünü kullanarak uygun numunelere göre tanımlanmalıdır.

Creepage mesafesinin kanıt izleme indeksi (PTI) izolasyon malzemelerinin creepage akım özelliklerinin kanıtı olarak kullanılır.

## Kleransların boyutlandırılması

## Creepage mesafelerinin belirlendiği şema

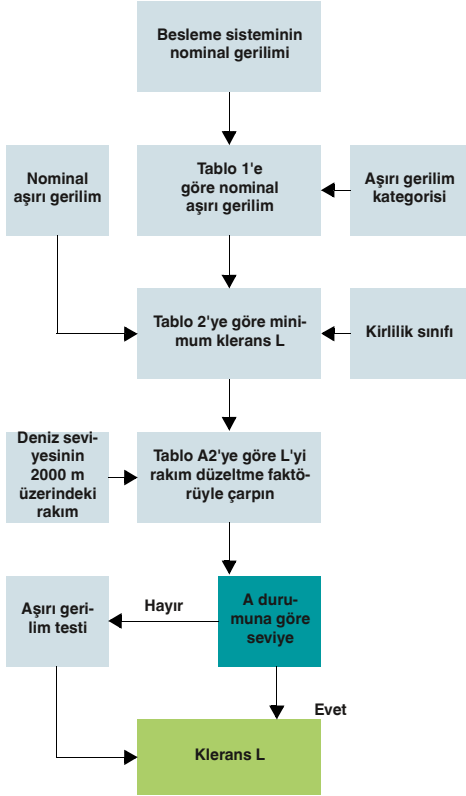

## Doğrudan alçak gerilim şebekesinden beslenen ürünler için nominal aşırı gerilim değerleri (tablo 1'den alıntı)

Besleme sisteminin nominal gerilimi <sup>1)</sup> (şebeke) IEC 60038 <sup>3)</sup> e göre		Toplam nominal AC voltaj veya DC voltajdan türetilen iletken gerilimi	Nominal aşırı gerilim <sup>2)</sup> [V]			
Üç fazlı [V]	Tek fazlı [V]	[V]	Aşırı gerilim kategorisi <sup>4)</sup>			
			I	II	III	IV
		50	330	500	800	1500
		100	500	800	1500	2500
		150	800	1500	2500	4000
230/400	277/480	300	1500	2500	4000	6000
		600	2500	4000	6000	8000
		1000	4000	6000	8000	12000

<sup>1)</sup> Alternatif alçak gerilim şebekelerindeki uygulamaya ve nominal gerilimler için ek B'ye bkz.

<sup>2)</sup> Bu nominal aşırı gerilimli ürünler IEC 60364-4-443'e uygun sistemlerde kullanılabilir.

<sup>3)</sup> Bölü (I) işareti üç fazlı dört iletkenli sistemi belirtir. Düşük değer iletken-nötr iletkeni arasındaki gerilimi gösterir, yüksek değer ise iletken-iletken arasındaki gerilimi gösterir. Sadece bir değer belirtildiğinde üç fazlı üç iletkenli sistemi referans eder ve iletken-iletken gerilimini gösterir.

<sup>4)</sup> Aşırı gerilim kategorilerinin açıklaması için bkz 2.2.2.1.1.

## Transient gerilimler için minimum kleranslar (Tablo 2'den alıntı)

Gerekli darbe dayanım gerilimi <sup>1)</sup> 5)	Koşul A Homojen olmayan alan (bkz 3.15)			Koşul B Homojen alan (bkz 3.14)		
	Kirillik sınıfı <sup>6)</sup>			Kirillik sınıfı <sup>6)</sup>		
	1 [mm]	2 [mm]	3 [mm]	1 [mm]	2 [mm]	3 [mm]
0,33 <sup>2)</sup>	0,01	0,2 <sup>3)</sup> <sup>4)</sup>	0,8 <sup>4)</sup>	0,01	0,2 <sup>3)</sup> <sup>4)</sup>	0,8 <sup>4)</sup>
0,40	0,02			0,02		
0,5 <sup>2)</sup>	0,04			0,04		
0,60	0,06			0,06		
0,80 <sup>2)</sup>	0,10			0,10		
1,0	0,15			0,15		
1,2	0,25	0,25		0,2		
1,5 <sup>2)</sup>	0,5	0,5		0,3	0,3	
2,0	1,0	1,0	1,0	0,45	0,45	
2,5 <sup>2)</sup>	1,5	1,5	1,5	0,6	0,6	
3,0	2,0	2,0	2,0	0,8	0,8	
4,0 <sup>2)</sup>	3	3	3	1,2	1,2	1,2
5,0	4	4	4	1,5	1,5	1,5
6,0 <sup>2)</sup>	5,5	5,5	5,5	2	2	2
8,0 <sup>2)</sup>	8	8	8	3	3	3
10	11	11	11	3,5	3,5	3,5
12 <sup>2)</sup>	14	14	14	4,5	4,5	4,5
15	18	18	18	5,5	5,5	5,5
20	25	25	25	8	8	8
25	33	33	33	10	10	10
30	40	40	40	12,5	12,5	12,5
40	60	60	60	17	17	17
50	75	75	75	22	22	22
60	90	90	90	27	27	27
80	130	130	130	35	35	35
100	170	170	170	45	45	45

<sup>1)</sup> Bu gerilim:

- Fonksiyon izolasyonu için: klerans için beklenen en yüksek aşırı gerilim

- Temel izolasyon için, alçak gerilim şebekesindeki transient aşırı gerilimlerden direkt veya kısmen etkilenirse: ürünün nominal aşırı gerilimi

- Devrede oluşabilecek mümkün olan en yüksek aşırı gerilim.

<sup>2)</sup> Tercih edilen değerler

<sup>3)</sup> PCB'lerde, kirillik sınıfı 1 değerleri uygulanabilir ancak tablo 4'te belirtildiği gibi 0,04mm'nin altında sapmaya izin verilmez.

<sup>4)</sup> Kirillik sınıfın 2 ve 3 için minimum kleranslar ilgili creepage mesafelerini baz alır. Bu dayanım nem etkisiyle azalır.

<sup>5)</sup> Değerler ürünlerin aşırı gerilime maruz kalan kısımları veya devreleri için interpole edilebilir.

<sup>6)</sup> Kirillik sınıfı 4 için mesafeler kirillik sınıfı 3 ile aynıdır, sadece minimum klerans 1,6mm'dir.

## Yükseklik düzeltme faktörleri (tablo A.2'den alıntı)

Rakım	Normal hava basıncı	Mesafeler için çoğaltma katsayısı
[m]	[kPa]	
2000	80,0	1,00
3000	70,0	1,14
4000	62,0	1,29
5000	54,0	1,48
6000	47,0	1,70
7000	41,0	1,95
8000	35,5	2,25
9000	30,5	2,62
10000	26,5	3,02
15000	12,0	6,67
20000	5,5	14,50

## Krepaj mesafelerinin boyutlandırılması

## Krepaj mesafelerinin belirlendiği şema

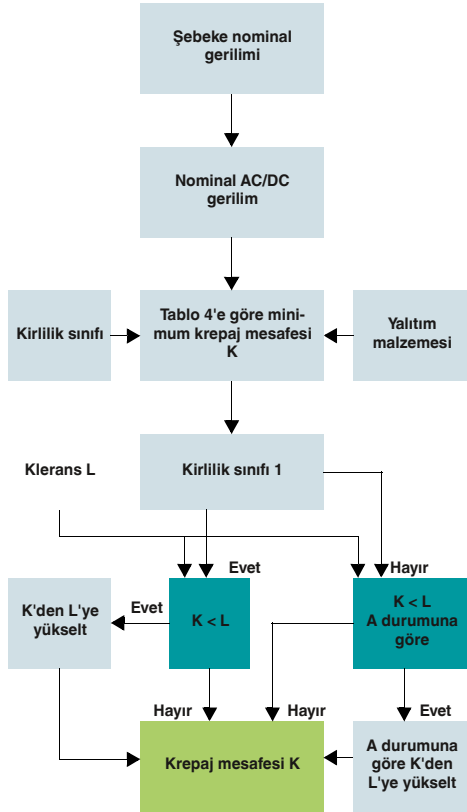

**Tek fazlı üç veya iki iletkenli AC veya DC voltaj sistemleri (tablo 3a'dan alıntı)**

Güç besleme sisteminin nominal gerilimi (şebeke) *)	Tablo 4 için gerilimler	
	iletken-iletken izolasyonu için 1)	iletken-toprak izolasyonu için 1)
	Tüm sistemler	Üç iletkenli sistemler yıldız noktası topraklı
[V]	[V]	[V]
12,5	12,5	-
24	25	-
25	-	-
30	32	-
42	50	-
48	-	-
50 **)	-	-
60	63	-
30-60	63	32
100 **)	100	-
110	125	-
120	-	-
150 **)	160	-
220	250	-
110-220	250	125
220-240	-	-
300 **)	320	-
220-440	500	250
600 **)	630	-
480-960	1000	500
1000 **)	1000	-

1) Topraksız sistemler veya empedans üzerinden topraklı sistemlerde iletken-toprak izolasyon seviyeleri iletken-iletken izolasyon seviyelerine karşılık gelir çünkü her iletkenin toprağa karşı işletme gerilimi uygulamada iletken-iletken gerilimine ulaşır. Bunun sebebi toprağa karşı gerilimin, izolasyon direnciyle ve her iletkenin toprağa karşı kapasitif reaktansıyla belirlenmesidir. İletkenin düşük (fakat izin verilen) izolasyon direnci topraklanır ve diğer iki toprağa karşı iletken-iletken gerilimi artar.

\*) Nominal gerilimle korelasyonu için bkz 2.2.1.

\*\* ) Bu değerler tablo 1'deki değerlere karşılık gelir.

**Üç fazlı dört veya üç iletkenli AC gerilim sistemleri (tablo 3b'den alıntı)**

Güç besleme sisteminin nominal gerilimi (şebeke) *)	Tablo 4 için gerilimler		
	iletken-iletken izolasyonu için	iletken-toprak izolasyonu için	
	Tüm sistemler	Nötr iletkeni topraklı üç fazlı dört iletkenli 2)	Üç fazlı üç iletkenli sistemler, topraksız 1) veya iletken topraklı
[V]	[V]	[V]	[V]
60	63	32	63
110/120/127	125	80	125
150 **)	160	-	160
208	200	125	200
220/230/240	250	160	250
300 **)	320	-	320
380/400/415	400	250	400
440	500	250	400
480/500	500	320	500
575	630	400	630
600 **)	630	-	630
660/690	630	400	630
720/830	800	500	800
960	1000	630	1000
1000 **)	1000	-	1000

1) Topraksız sistemler veya empedans üzerinden topraklı sistemlerde iletken-toprak izolasyon seviyeleri iletken-iletken izolasyon seviyelerine karşılık gelir çünkü her iletkenin toprağa karşı işletme gerilimi uygulamada iletken-iletken gerilimine ulaşır. Bunun sebebi toprağa karşı gerilimin, izolasyon direnciyle ve her iletkenin toprağa karşı kapasitif reaktansıyla belirlenmesidir. İletkenin düşük (fakat izin verilen) izolasyon direnci topraklanır ve diğer iki toprağa karşı iletken-iletken gerilimi artar.

2) Topraklı ve topraksız üç fazlı dört iletkenli ve üç fazlı üç iletkenli sistemlerde kullanıma göre tasarlanmış ürünler için sadece 3 iletkenli sistemlerin değerleri kullanılır.

\*) Nominal gerilimle korelasyonu için bkz 2.2.1.

\*\* ) Bu değerler tablo 1'deki değerlere karşılık gelir.

## Krepaj nedeniyle oluşan arızaları önlemek için krepaj mesafeleri (Tablo 4'ten alıntı)

Gerilim 1) R.m.s. değeri	Minimum krepaj mesafeleri									
	Baskılı devreler		Kirlilik sınıfı						Kirlilik sınıfı	Kirlilik sınıfı
	Kirlilik sınıfı		Kirlilik sınıfı	Kirlilik sınıfı	Kirlilik sınıfı	Kirlilik sınıfı	Kirlilik sınıfı	Kirlilik sınıfı	Kirlilik sınıfı	Kirlilik sınıfı
	1	2	1	2	3	1	2	3	1	2
[V]	[mm]	[mm]	[mm]	[mm]	[mm]	[mm]	[mm]	[mm]	[mm]	[mm]
10	0,025	0,04	0,08	0,4	0,4	0,4	1,00	1,00	1,00	
12,5	0,025	0,04	0,09	0,42	0,42	0,42	1,05	1,05	1,05	
16	0,025	0,04	0,10	0,45	0,45	0,45	1,10	1,10	1,10	
20	0,025	0,04	0,110	0,48	0,48	0,48	1,20	1,20	1,20	
25	0,025	0,04	0,125	0,5	0,5	0,5	1,25	1,25	1,25	
32	0,025	0,04	0,140	0,53	0,53	0,53	1,30	1,30	1,30	
40	0,025	0,04	0,16	0,56	0,8	1,1	1,4	1,6	1,8	
50	0,025	0,04	0,18	0,6	0,85	1,2	1,5	1,7	1,9	
63	0,040	0,63	0,20	0,63	0,9	1,25	1,6	1,8	2,0	
80	0,063	0,10	0,22	0,67	0,95	1,3	1,7	1,9	2,1	
100	0,10	0,16	0,25	0,71	1,0	1,4	1,8	2,0	2,2	
125	0,16	0,25	0,28	0,75	1,05	1,5	1,9	2,1	2,4	
160	0,25	0,4	0,32	0,8	1,1	1,6	2,0	2,2	2,5	
200	0,40	0,63	0,42	1,0	1,4	2,0	2,5	2,8	3,2	
250	0,56	1,0	0,56	1,25	1,8	2,5	3,2	3,6	4,0	
320	0,75	1,6	0,75	1,6	2,2	3,2	4,0	4,5	5,0	
400	1,0	2,0	1,00	2,0	2,8	4,0	5,0	5,6	6,3	
500	1,3	2,5	1,30	2,5	3,6	5,0	6,3	7,1	8,0	
630	1,8	3,2	1,80	3,2	4,5	6,3	8,0	9	10,0	
800	2,4	4,0	2,40	4,0	5,6	8,0	10,0	11	12,5	
1000	3,2	5,0	3,20	5,0	7,1	10	12,5	14	16,0	
1250			4,20	6,3	9	12,5	16	18	20	
1600			5,60	8	11	16	20	22	25	
2000			7,50	10	14	20	25	28	32	
2500			10	12,5	18	25	32	36	40	
3200			12,5	16	22	32	40	45	50	
4000			16	20	28	40	50	56	63	
5000			20	25	36	50	63	71	80	
6300			25	32	45	63	80	90	100	
8000			32	40	56	80	100	110	125	
10000			40	50	71	100	125	140	160	

1) Bu gerilim:















































a) fonksiyon izolasyonu için: çalışma gerilimi.

b) Doğrudan alçak gerilim şebekesinden beslenen devrenin temel ve ek izolasyonu için: ya ekipmanın nominal gerilimi bazında 3a veya 3b tablosundan seçilen gerilim ya da nominal izolasyon gerilimi;

c) sistemlerin temel ve ek izolasyonu için, doğrudan şebekeden beslenmeyen ekipman ve dahili devreler: sistemde, ürünlerde veya dahili devrelerde aşırı gerilim oluştuğunda ve elverişsiz çalışma koşullarında oluşan, gerilimin nominal değerlerle sınırlı maks. gerçek r.m.s. değeri.

2) Kirlilik sınıfı 3 durumunda, gerilim 630 V'tan büyükse izolasyon malzeme grubu III b önerilemez.

## Sertifikasyon kurumları ve işaretler

Sertifikasyon kurumları ve onaylar	Ülke kodu	Patlama koruması	Ülke kodu	Denizcilik sınıflandırma kurumları	Ülke kodu
 IECEE CB Scheme (onay kurumuyla kombine olarak)	Uluslararası	 Uluslararası Elektroteknik Komisyonu	Uluslararası	 DNV GL - MARITIME	DE
 CENELEC sertifikasyon anlaşması (CCA denetim raporu) (onay kurumuyla kombine olarak)	EU	 ATEX Direktifi	EU	 Bureau Veritas	FR
 Canadian Standards Association (CSA)	CA	 Canadian Standards Association (CSA)	CA	 Lloyd's Register of Shipping	GB
 Canadian Standards Association (CSA) - ABD için CSA onayı	US	 Canadian Standards Association (CSA) - ABD için CSA onayı	US	 ClassNK Nippon Kaiji Kyokai	JP
 Canadian Standards Association (CSA) birleşik logo - ABD ve Kanada için CSA onayı	CA US	 Canadian Standards Association (CSA) birleşik logo - ABD ve Kanada için CSA onayı	CA US	 Polski Rejestr Statków	PL
 Underwriters Laboratories Inc. (UL)	US	 Underwriters Laboratories Inc. (UL)	US	 Russian Maritime Register of Shipping	RU
 Underwriters Laboratories Inc. (UL) - UL approval for Canada -	CA	 Underwriters Laboratories Inc. (UL) - UL approval for Canada -	CA	 Korean Register of Shipping	KR
 Underwriters Laboratories Inc. (UL) birleşik logo - UL approval for the USA and Canada -	US CA	 Underwriters Laboratories Inc. (UL) birleşik logo - UL approval for the USA and Canada -	US CA	 American Bureau of Shipping	US
 INSIEME PER LA QUALITA'E LA SICUREZZA	IT	 FM Onayları	US	 Registro Italiano Navale	IT
 Eurasian Conformity	EAEU	 FM Onayları - Kanada için FM onayı -	CA		
 DEKRA Certification B.V.	NL	 FM Onayları - ABD ve Kanada için FM onayı	US CA		
 Österreichischer Verband für Elektrotechnik	AT	 Ex ürünler için Eurasian Conformity	EAEU		
 Eurofins Electrosuisse Product Testing AG SEV sertifikasyon şeması	CH	 Ex-ürünler için Kore Sertifikasyon İşareti	KR		
 Verband Deutscher Elektrotechniker e.V. (VDE) - Taslak onayı - Üretim izlemeli raporlar	DE	 Ulusal Metroloji, Standardizasyon ve Endüstriyel Kalite Enstitüsü	BR		
 Berufsgenossenschaft (BG) GS - Geprüfte Sicherheit (test edilmiş emniyet)	DE	 Patlama Koruması ve Enstrümantasyon Güvenliği Ulusal Gözetleme ve Denetleme Merkezi	CN		
 Intertek ETL Listed - ABD için onay	US	 Corp. Centro de Investigación y Desarrollo Tecnológico del Sector Eléctrico	CO		
 Intertek ETL Listed - Kanada için onay	CA				
 Intertek ETL Listed - ABD ve Kanada için onay	US CA				
 TÜV Rheinland Industrie Service GmbH	DE				
 Çin Zorunlu Sertifikalandırma	CN				
 Kore Sertifikasyon İşareti	KR				





# İndeks

## alfabetik

Tip	Sipariş No.	Sayfa	Tip	Sipariş No.	Sayfa	Tip	Sipariş No.	Sayfa	Tip	Sipariş No.	Sayfa	
<b>A</b>	A 0,5 - 6	3200218	312	A-INL-PG42-P-GY	1411229	687	CA-06P1N128006	1619749	86	CA-06S1N8A8008S	1619506	84
	A 0,75-10	3200234	312	A-INL-PG42-P-LG	1424556	687	CA-06P1N128006S	1619578	84	CA-06S1N8A80DN	1619774	84
	A 1 - 10	3200250	312	A-INL-PG48-N-S	1411266	689	CA-06P1N128007	1619723	86	CA-06S1N8A80DNS	1619603	86
	A 1,5 - 10	3200276	312	A-INL-PG48-P-BK	1424567	687	CA-06P1N128007S	1619533	84	CA-06S1N8A9006	1620143	88
	A-INB-M12-69KN-P-BK	1415223	695	A-INL-PG48-P-GY	1411230	687	CA-06P1N128008	1619658	86	CA-06S1N8A9007	1620117	88
	A-INB-M12-69KN-P-LG	1415222	695	A-INL-PG48-P-LG	1424557	687	CA-06P1N128008S	1619507	84	CA-06S1N8A9008	1620044	88
	A-INB-M12-69KN-S-S	1415224	695	A-INL-PG7-N-S	1411255	689	CA-06P1N1280DN	1619775	86	CA-06S1N8A90DN	1620170	88
	A-INE-PG13/16-N-NS-S	1415219	701	A-INL-PG7-P-BK	1424558	687	CA-06P1N1280DNS	1619604	84	CA-06S1N8AHZ00	1619849	102
	A-INE-PG16/21-N-NS-S	1415220	701	A-INL-PG7-P-GY	1411221	687	CA-06P1N129006	1620144	88	CA-06S1N8AT006	1620289	92
	A-INE-PG21/29-N-NS-S	1415221	701	A-INL-PG7-P-LG	1424548	687	CA-06P1N129007	1620118	88	CA-06S1N8AT006S	1619422	90
A-INL-M12-N-S	1411240	688	A-INL-PG9-N-S	1411256	689	CA-06P1N129008	1620045	88	CA-06S1N8AT007	1620260	92	
A-INL-M12-P-BK	1411213	686	A-INL-PG9-P-BK	1424559	687	CA-06P1N1290DN	1620171	88	CA-06S1N8AT007S	1619396	90	
A-INL-M12-P-GY	1411205	686	A-INL-PG9-P-GY	1411222	687	CA-06P1N12HZ00	1619850	102	CA-06S1N8AT008	1620210	92	
A-INL-M12-P-LG	1417659	686	A-INL-PG9-P-LG	1424549	687	CA-06P1N12T006	1620290	92	CA-06S1N8AT008S	1619368	90	
A-INL-M12-S-S	1425175	692	A-INLE-M12-N-S	1411267	690	CA-06P1N12T006S	1619423	90	CA-06S1N8AT0DN	1619341	92	
A-INL-M16-N-S	1411241	688	A-INLE-M16-N-S	1411268	690	CA-06P1N12T007	1620261	92	CA-06S1N8AT0DNS	1619448	90	
A-INL-M16-P-BK	1411214	686	A-INLE-M20-N-S	1411269	690	CA-06P1N12T007S	1619397	90	CA-07P1N122S00	1619988	100	
A-INL-M16-P-GY	1411206	686	A-INLE-M25-N-S	1411270	690	CA-06P1N12T008	1620211	92	CA-07P1N126L00	1624046	98	
A-INL-M16-P-LG	1417660	686	A-INLE-M32-N-S	1411271	690	CA-06P1N12T008S	1619371	90	CA-07P1N126Y00	1619872	96	
A-INL-M16-S-S	1425176	692	A-INLE-M40-N-S	1411272	690	CA-06P1N12T0DN	1619342	92	CA-07P1N126Z00	1619898	94	
A-INL-M16-P-BK	1411214	686	A-INLE-M50-N-S	1411273	690	CA-06P1N12T0DNS	1619449	90	CA-07P1N128006	1619745	86	
A-INL-M16-P-GY	1411206	686	A-INLE-M63-N-S	1411274	690	CA-06P1N128006S	1619990	100	CA-07P1N128006S	1619574	84	
A-INL-M16-P-LG	1417660	686	A-INLE-PG11-N-S	1411277	691	CA-06P1N8A6L00	1624022	98	CA-07P1N128007	1619719	86	
A-INL-M16-S-S	1425176	692	A-INLE-PG13,5-N-S	1411278	691	CA-06P1N8A6Y00	1619874	96	CA-07P1N128007S	1619529	84	
A-INL-M20-N-S	1411242	688	A-INLE-PG16-N-S	1411279	691	CA-06P1N8A6Z00	1619900	94	CA-07P1N128008	1619654	86	
A-INL-M20-P-BK	1411215	686	A-INLE-PG21-N-S	1411280	691	CA-06P1N8A8006	1619747	86	CA-07P1N128008S	1619503	84	
A-INL-M20-P-GY	1411207	686	A-INLE-PG29-N-S	1411281	691	CA-06P1N8A8006S	1619576	84	CA-07P1N1280DN	1619771	86	
A-INL-M20-P-LG	1414570	686	A-INLE-PG36-N-S	1411282	691	CA-06P1N8A8007	1619721	86	CA-07P1N1280DNS	1619600	84	
A-INL-M20-S-S	1411249	692	A-INLE-PG7-N-S	1411275	691	CA-06P1N8A8007S	1619531	84	CA-07P1N129006	1620140	88	
A-INL-M25-N-S	1411243	688	A-INLE-PG9-N-S	1411276	691	CA-06P1N8A8008	1619656	86	CA-07P1N129007	1620114	88	
A-INL-M25-P-BK	1411216	686	A-INR-PG16/13-N-NS-S	1415216	701	CA-06P1N8A8008S	1619505	84	CA-07P1N129008	1620041	88	
A-INL-M25-P-GY	1411208	686	A-INR-PG21/16-N-NS-S	1415217	701	CA-06P1N8A80DN	1619773	86	CA-07P1N1290DN	1620167	88	
A-INL-M25-P-LG	1417661	686	A-INR-PG29/21-N-NS-S	1415218	701	CA-06P1N8A80DNS	1619602	84	CA-07P1N12HZ00	1619846	102	
A-INL-M25-S-S	1411250	692	A-INSP-M12-68N-P-BK	1045816	702	CA-06P1N8A9006	1620142	88	CA-07P1N12T006	1620286	92	
A-INL-M32-N-S	1411244	686	A-INSP-M12-68N-P-LG	1045815	702	CA-06P1N8A9007	1620116	88	CA-07P1N12T006S	1619419	90	
A-INL-M32-P-BK	1411217	686	A-INSP-M16-68N-P-BK	1045817	702	CA-06P1N8A9007S	1620043	88	CA-07P1N12T007	1620257	92	
A-INL-M32-P-GY	1411209	686	A-INSP-M16-68N-P-LG	1045818	702	CA-06P1N8A90DN	1620169	88	CA-07P1N12T007S	1619393	90	
A-INL-M32-P-LG	1417662	686	A-INSP-M20-65N-P-BK	1415206	702	CA-06P1N8AHZ00	1619848	102	CA-07P1N12T008	1620207	92	
A-INL-M32-S-S	1411251	692	A-INSP-M20-68N-P-LG	1424519	702	CA-06P1N8AT006	1620288	92	CA-07P1N12T008S	1619365	90	
A-INL-M40-N-S	1411246	688	A-INSP-M25-65N-P-BK	1415207	702	CA-06P1N8AT006S	1619421	90	CA-07P1N12T0DN	1619338	92	
A-INL-M40-P-BK	1411218	686	A-INSP-M25-68N-P-LG	1424520	702	CA-06P1N8AT007	1620259	92	CA-07P1N12T0DNS	1619445	90	
A-INL-M40-P-GY	1411210	686	A-INSP-M32-65N-P-BK	1415208	702	CA-06P1N8AT007S	1619395	90	CA-07P1N8A2S00	1619986	100	
A-INL-M40-P-LG	1417664	686	A-INSP-M32-68N-P-LG	1424521	702	CA-06P1N8AT008	1620209	92	CA-07P1N8A6L00	1624023	98	
A-INL-M40-S-S	1411252	692	A-INSP-M40-65N-P-BK	1415210	702	CA-06P1N8AT008S	1619367	90	CA-07P1N8A6Y00	1619870	96	
A-INL-M50-N-S	1411247	688	A-INSP-M40-68N-P-LG	1424522	702	CA-06P1N8AT0DN	1619340	92	CA-07P1N8A6Z00	1619896	94	
A-INL-M50-P-BK	1411219	686	A-INSP-PG11-65N-P-BK	1047271	703	CA-06P1N8AT0DNS	1619447	90	CA-07P1N8A8006	1619743	86	
A-INL-M50-P-GY	1411211	686	A-INSP-PG11-65N-P-LG	1047270	703	CA-06S1N122S00	1619993	100	CA-07P1N8A8006S	1619572	84	
A-INL-M50-P-LG	1417665	686	A-INSP-PG13-65N-P-BK	1046790	703	CA-06S1N126L00	1624045	98	CA-07P1N8A8007	1619717	86	
A-INL-M50-S-S	1411253	692	A-INSP-PG13-65N-P-LG	1046792	703	CA-06S1N126Y00	1619877	96	CA-07P1N8A8007S	1619527	84	
A-INL-M63-N-S	1411248	688	A-INSP-PG16-65N-P-BK	1415213	703	CA-06S1N126Z00	1619903	94	CA-07P1N8A8008	1619652	86	
A-INL-M63-P-BK	1411220	686	A-INSP-PG16-65N-P-LG	1424523	703	CA-06S1N128006	1619750	86	CA-07P1N8A8008S	1619501	84	
A-INL-M63-P-GY	1411212	686	A-INSP-PG21-65N-P-BK	1415214	703	CA-06S1N128006S	1619579	84	CA-07P1N8A80DN	1619769	86	
A-INL-M63-P-LG	1417666	686	A-INSP-PG21-65N-P-LG	1424524	703	CA-06S1N128007	1619724	86	CA-07P1N8A80DNS	1619598	84	
A-INL-M63-S-S	1411254	692	A-INSP-PG29-65N-P-BK	1415215	703	CA-06S1N128007S	1619534	84	CA-07P1N8A9006	1620138	88	
A-INL-PG11-N-S	1411257	689	A-INSP-PG29-65N-P-LG	1424525	703	CA-06S1N128008	1619659	86	CA-07P1N8A9007	1620080	88	
A-INL-PG11-P-BK	1424560	687	A-INSP-PG7-65N-P-BK	1047561	703	CA-06S1N128008S	1619508	84	CA-07P1N8A9008	1620037	88	
A-INL-PG11-P-GY	1411223	687	A-INSP-PG7-65N-P-LG	1047562	703	CA-06S1N1280DN	1619776	86	CA-07P1N8A90DN	1620165	88	
A-INL-PG11-P-LG	1424550	687	A-INSP-PG9-65N-P-BK	1047272	703	CA-06S1N1280DNS	1619605	84	CA-07P1N8AHZ00	1619844	102	
A-INL-PG13,5-N-S	1411259	689	A-INSP-PG9-65N-P-LG	1047273	703	CA-06S1N129006	1620145	88	CA-07P1N8AT006	1620284	92	
A-INL-PG13,5-P-BK	1424561	687	ALU-SB	1404531	480	CA-06S1N129007	1620119	88	CA-07P1N8AT006S	1619417	90	
A-INL-PG13,5-P-GY	1411224	687	ASI CC ADR	2741338	441	CA-06S1N129008	1620046	88	CA-07P1N8AT007	1620255	92	
A-INL-PG13,5-P-LG	1424551	687	ASI CC ADR CAB CINCH	2741341	442	CA-06S1N1290DN	1620172	88	CA-07P1N8AT007S	1619391	90	
A-INL-PG16-N-S	1411260	689				CA-06S1N12HZ00	1619851	102	CA-07P1N8AT008	1620191	92	
A-INL-PG16-P-BK	1424562	687				CA-06S1N12T006	1620291	92	CA-07P1N8AT008S	1619363	90	
A-INL-PG16-P-GY	1411225	687				CA-06S1N12T006S	1619424	90	CA-07P1N8AT0DN	1619336	92	
A-INL-PG16-P-LG	1424552	687				CA-06S1N12T007	1620262	92	CA-07P1N8AT0DNS	1619443	90	
A-INL-PG21-N-S	1411262	689				CA-06S1N12T007S	1619398	90	CA-07S1N122S00	1619989	100	
A-INL-PG21-P-BK	1424563	687				CA-06S1N12T008	1620212	92	CA-07S1N126L00	1624047	98	
A-INL-PG21-P-GY	1411226	687				CA-06S1N12T008S	1619372	90	CA-07S1N126Y00	1619873	94	
A-INL-PG21-P-LG	1424553	687				CA-06S1N12T0DN	1619343	92	CA-07S1N126Z00	1619899	96	
A-INL-PG29-N-S	1411263	689				CA-06S1N12T0DNS	1619450	90	CA-07S1N128006	1619746	86	
A-INL-PG29-P-BK	1424564	687	BMKL 64X16 WH	0821807	442	CA-06S1N8A2S00	1619991	100	CA-07S1N128006S	1619575	84	
A-INL-PG29-P-GY	1411227	687				CA-06S1N8A6L00	1624030	98	CA-07S1N128007	1619720	86	
A-INL-PG29-P-LG	1424554	687				CA-06S1N8A6Y00	1619875	96	CA-07S1N128007S	1619530	84	
A-INL-PG36-N-S	1411264	689				CA-06S1N8A6Z00	1619901	94	CA-07S1N128008	1619655	86	
A-INL-PG36-P-BK	1424565	687				CA-06S1N8A8006	1619748	86	CA-07S1N128008S	1619504	84	
A-INL-PG36-P-GY	1411228	687	CA-06P1N122S00	1619992	100	CA-06S1N8A8006S	1619577	84	CA-07S1N1280DN	1619772	86	
A-INL-PG36-P-LG	1424555</											

Tip	Sipariş No.	Sayfa	Tip	Sipariş No.	Sayfa	Tip	Sipariş No.	Sayfa	Tip	Sipariş No.	Sayfa
CA-07S1N129008	1620042	88	CA-09P1N8AT006	1620280	92	CA-12F2N8A9504	1619999	111	CA-12S1N126Y00	1619865	96
CA-07S1N12900DN	1620168	88	CA-09P1N8AT006S	1619413	90	CA-12F2N8A950DU	1620018	111	CA-12S1N126Z00	1619891	94
CA-07S1N12HZ00	1619847	102	CA-09P1N8AT007	1620251	92	CA-12M1N8A8504	1619624	110	CA-12S1N128006	1619738	86
CA-07S1N12T006	1620287	92	CA-09P1N8AT007S	1619387	90	CA-12M1N8A8502S	1619465	110	CA-12S1N128006S	1619567	84
CA-07S1N12T006S	1619420	90	CA-09P1N8AT008	1620187	92	CA-12M1N8A8503	1619615	110	CA-12S1N128007	1619710	86
CA-07S1N12T007	1620258	92	CA-09P1N8AT008S	1619359	90	CA-12M1N8A8503S	1619459	110	CA-12S1N128007S	1619522	84
CA-07S1N12T007S	1619394	90	CA-09P1N8AT00DN	1619332	92	CA-12M1N8A8504	1619609	110	CA-12S1N128008	1619647	86
CA-07S1N12T008	1620208	92	CA-09P1N8AT00DNS	1619439	90	CA-12M1N8A8504S	1619453	110	CA-12S1N128008S	1619496	84
CA-07S1N12T008S	1619366	90	CA-09S1N122S00	1619973	100	CA-12M1N8A850DU	1619630	110	CA-12S1N12800DN	1619764	86
CA-07S1N12T00DN	1619339	92	CA-09S1N126L00	1624049	98	CA-12M1N8A850DUS	1619471	110	CA-12S1N12800DNS	1619593	84
CA-07S1N12T00DNS	1619446	90	CA-09S1N126Y00	1619869	96	CA-12M1N8A9502	1620008	111	CA-12S1N129006	1620133	88
CA-07S1N8A2S00	1619987	100	CA-09S1N126Z00	1619895	94	CA-12M1N8A9503	1620002	111	CA-12S1N129007	1620075	88
CA-07S1N8A6L00	1624031	98	CA-09S1N128006	1619742	86	CA-12M1N8A9504	1619996	111	CA-12S1N129008	1620032	88
CA-07S1N8A6Y00	1619871	96	CA-09S1N128006S	1619571	84	CA-12M1N8A950DU	1620015	111	CA-12S1N12900DN	1620160	88
CA-07S1N8A6Z00	1619897	94	CA-09S1N128007	1619716	86	CA-12M2N8A8502	1619626	110	CA-12S1N12HZ00	1619790	102
CA-07S1N8A8006	1619744	86	CA-09S1N128007S	1619526	84	CA-12M2N8A8502S	1619467	110	CA-12S1N12T006	1620279	92
CA-07S1N8A8006S	1619573	84	CA-09S1N128008	1619651	86	CA-12M2N8A8503	1619617	110	CA-12S1N12T006S	1619412	90
CA-07S1N8A8007	1619718	86	CA-09S1N128008S	1619500	84	CA-12M2N8A8503S	1619461	110	CA-12S1N12T007	1620250	92
CA-07S1N8A8007S	1619528	84	CA-09S1N12800DN	1619768	86	CA-12M2N8A8504	1619611	110	CA-12S1N12T007S	1619386	90
CA-07S1N8A8008	1619653	86	CA-09S1N12800DNS	1619597	84	CA-12M2N8A8504S	1619455	110	CA-12S1N12T008	1620186	92
CA-07S1N8A8008S	1619502	84	CA-09S1N129006	1620137	88	CA-12M2N8A850DU	1619632	110	CA-12S1N12T008S	1619358	90
CA-07S1N8A800DN	1619770	86	CA-09S1N129007	1620079	88	CA-12M2N8A850DUS	1619473	110	CA-12S1N12T00DN	1619331	92
CA-07S1N8A800DNS	1619599	84	CA-09S1N129008	1620036	88	CA-12M2N8A9502	1620010	111	CA-12S1N12T00DNS	1619438	90
CA-07S1N8A9006	1620139	88	CA-09S1N12900DN	1620164	88	CA-12M2N8A9503	1620004	111	CA-12S1N8A2S00	1619967	100
CA-07S1N8A9007	1620081	88	CA-09S1N12HZ00	1619843	102	CA-12M2N8A9504	1619998	111	CA-12S1N8A6L00	1624033	98
CA-07S1N8A9008	1620038	88	CA-09S1N12T006	1620283	92	CA-12M2N8A950DU	1620017	111	CA-12S1N8A6Y00	1619863	96
CA-07S1N8A900DN	1620166	88	CA-09S1N12T006S	1619416	90	CA-12P1N122S00	1619968	100	CA-12S1N8A6Z00	1619899	94
CA-07S1N8AHZ00	1619845	102	CA-09S1N12T007	1620254	92	CA-12P1N126L00	1624050	98	CA-12S1N8A8006	1619736	86
CA-07S1N8AT006	1620285	92	CA-09S1N12T007S	1619390	90	CA-12P1N126Y00	1619864	96	CA-12S1N8A8006S	1619547	84
CA-07S1N8AT006S	1619418	90	CA-09S1N12T008	1620190	92	CA-12P1N126Z00	1619890	94	CA-12S1N8A8007	1619708	86
CA-07S1N8AT007	1620256	92	CA-09S1N12T008S	1619362	90	CA-12P1N128006	1619737	86	CA-12S1N8A8007S	1619520	84
CA-07S1N8AT007S	1619392	90	CA-09S1N12T00DN	1619335	92	CA-12P1N128006S	1619548	84	CA-12S1N8A8008	1619645	86
CA-07S1N8AT008	1620192	92	CA-09S1N12T00DNS	1619442	90	CA-12P1N128007	1619709	86	CA-12S1N8A8008S	1619489	84
CA-07S1N8AT008S	1619364	90	CA-09S1N8A2S00	1619971	100	CA-12P1N128007S	1619521	84	CA-12S1N8A800DN	1619762	86
CA-07S1N8AT00DN	1619337	92	CA-09S1N8A6L00	1624032	98	CA-12P1N128008	1619646	86	CA-12S1N8A800DNS	1619591	84
CA-07S1N8AT00DNS	1619444	90	CA-09S1N8A6Y00	1619867	96	CA-12P1N128008S	1619495	84	CA-12S1N8A9006	1620131	88
CA-09P1N122S00	1619972	100	CA-09S1N8A6Z00	1619893	94	CA-12P1N12800DN	1619763	86	CA-12S1N8A9007	1620073	88
CA-09P1N126L00	1624048	98	CA-09S1N8A8006	1619740	86	CA-12P1N12800DNS	1619592	84	CA-12S1N8A9008	1620030	88
CA-09P1N126Y00	1619868	96	CA-09S1N8A8006S	1619569	84	CA-12P1N129006	1620132	88	CA-12S1N8A900DN	1620158	88
CA-09P1N126Z00	1619894	94	CA-09S1N8A8007	1619714	86	CA-12P1N129007	1620074	88	CA-12S1N8AHZ00	1619788	102
CA-09P1N128006	1619741	86	CA-09S1N8A8007S	1619524	84	CA-12P1N129008	1620031	88	CA-12S1N8AT006	1620277	92
CA-09P1N128006S	1619570	84	CA-09S1N8A8008	1619649	86	CA-12P1N12900DN	1620159	88	CA-12S1N8AT006S	1619410	90
CA-09P1N128007	1619715	86	CA-09S1N8A8008S	1619498	84	CA-12P1N12A000	1621741	104	CA-12S1N8AT007	1620248	92
CA-09P1N128007S	1619525	84	CA-09S1N8A800DN	1619766	86	CA-12P1N12HZ00	1619789	102	CA-12S1N8AT007S	1619384	90
CA-09P1N128008	1619650	86	CA-09S1N8A800DNS	1619595	84	CA-12P1N12T006	1620278	92	CA-12S1N8AT008	1620184	92
CA-09P1N128008S	1619499	84	CA-09S1N8A9006	1620135	88	CA-12P1N12T006S	1619411	90	CA-12S1N8AT008S	1619356	90
CA-09P1N12800DN	1619767	86	CA-09S1N8A9007	1620077	88	CA-12P1N12T007	1620249	92	CA-12S1N8AT00DN	1620303	92
CA-09P1N12800DNS	1619596	84	CA-09S1N8A9008	1620034	88	CA-12P1N12T007S	1619385	90	CA-12S1N8AT00DNS	1619436	90
CA-09P1N129006	1620136	88	CA-09S1N8A900DN	1620162	88	CA-12P1N12T008	1620185	92	CA-17F1N8A8502	1619623	110
CA-09P1N129007	1620078	88	CA-09S1N8AHZ00	1619841	102	CA-12P1N12T008S	1619357	90	CA-17F1N8A8502S	1619464	110
CA-09P1N129008	1620035	88	CA-09S1N8AT006	1620281	92	CA-12P1N12T00DN	1619330	92	CA-17F1N8A8503	1619614	110
CA-09P1N12900DN	1620163	88	CA-09S1N8AT006S	1619414	90	CA-12P1N12T00DNS	1619437	90	CA-17F1N8A8503S	1619458	110
CA-09P1N12AD00	1621746	104	CA-09S1N8AT007	1620252	92	CA-12P1N8A2S00	1619966	100	CA-17F1N8A8504	1619608	110
CA-09P1N12HZ00	1619842	102	CA-09S1N8AT007S	1619388	90	CA-12P1N8A6L00	1624026	96	CA-17F1N8A8504S	1619452	110
CA-09P1N12T006	1620282	92	CA-09S1N8AT008	1620188	92	CA-12P1N8A6Y00	1619862	98	CA-17F1N8A850DU	1619629	110
CA-09P1N12T006S	1619415	90	CA-09S1N8AT008S	1619360	90	CA-12P1N8A6Z00	1619888	94	CA-17F1N8A850DUS	1619470	110
CA-09P1N12T007	1620253	92	CA-09S1N8AT00DN	1619333	92	CA-12P1N8A8006	1619735	86	CA-17F1N8A9502	1620007	111
CA-09P1N12T007S	1619389	90	CA-09S1N8AT00DNS	1619440	90	CA-12P1N8A8006S	1619546	84	CA-17F1N8A9503	1620001	111
CA-09P1N12T008	1620189	92	CA-12F1N8A8502	1619625	110	CA-12P1N8A8007	1619707	86	CA-17F1N8A9504	1619995	111
CA-09P1N12T008S	1619361	90	CA-12F1N8A8502S	1619466	110	CA-12P1N8A8007S	1619519	84	CA-17F1N8A950DU	1620014	111
CA-09P1N12T00DN	1619334	92	CA-12F1N8A8503	1619616	110	CA-12P1N8A8008	1619644	86	CA-17M1N8A8502	1619619	110
CA-09P1N12T00DNS	1619441	90	CA-12F1N8A8503S	1619460	110	CA-12P1N8A8008S	1619488	84	CA-17M1N8A8502S	1619463	110
CA-09P1N8A2S00	1619970	100	CA-12F1N8A8504	1619610	110	CA-12P1N8A800DN	1619761	86	CA-17M1N8A8503	1619613	110
CA-09P1N8A6L00	1624024	98	CA-12F1N8A8504S	1619454	110	CA-12P1N8A800DNS	1619590	84	CA-17M1N8A8503S	1619457	110
CA-09P1N8A6Y00	1619866	96	CA-12F1N8A850DU	1619631	110	CA-12P1N8A9006	1620130	88	CA-17M1N8A8504	1619607	110
CA-09P1N8A6Z00	1619892	94	CA-12F1N8A850DUS	1619472	110	CA-12P1N8A9007	1620072	88	CA-17M1N8A8504S	1619451	110
CA-09P1N8A8006	1619739	86	CA-12F1N8A9502	1620009	111	CA-12P1N8A9008	1620029	88	CA-17M1N8A850DU	1619628	110
CA-09P1N8A8006S	1619568	84	CA-12F1N8A9503	1620003	111	CA-12P1N8A900DN	1620157	88	CA-17M1N8A850DUS	1619469	110
CA-09P1N8A8007	1619711	86	CA-12F1N8A9504	1619997	111	CA-12P1N8AAD00	1621738	104	CA-17M1N8A9502	1620006	111
CA-09P1N8A8007S	1619523	84	CA-12F1N8A950DU	1620016	111	CA-12P1N8AHZ00	1619787	102	CA-17M1N8A9503	1620000	111
CA-09P1N8A8008	1619648	86	CA-12F2N8A8502	1619627	110	CA-12P1N8AT006	1620276	92	CA-17M1N8A9504	1619994	111
CA-09P1N8A8008S	1619497	84	CA-12F2N8A8502S	1619468	110	CA-12P1N8AT006S	1619409	90	CA-17M1N8A950DU	1620013	111
CA-09P1N8A800DN	1619765	86	CA-12F2N8A8503	1619618	110	CA-12P1N8AT007	1620247	92	CA-17P1N122S00	1619960	101
CA-09P1N8A800DNS	1619594	84	CA-12F2N8A8503S	1619462	110	CA-12P1N8AT007S	1619383	90	CA-17P1N126L00	1624055	99
CA-09P1N8A9006	1620134	88	CA-12F2N8A8504	1619612	110	CA-12P1N8AT008	1620183	92	CA-17P1N126Y00	1619856	97
CA-09P1N8A9007	1620076	88	CA-12F2N8A8504S	1619456	110	CA-12P1N8AT008S	1619354	90	CA-17P1N126Z00	1619882	95
CA-09P1N8A9008	1620033	88	CA-12F2N8A850DU	1619633	110	CA-12P1N8AT00DN	1620302	92	CA-17P1N128006	1619729	87
CA-09P1N8A900DN	1620161	88	CA-12F2N8A850DUS	1619474	110	CA-12P1N8AT00DNS	1619435	90	CA-17P1N128006S	1619540	85
CA-09P1N8AAD00	1621735	104	CA-12F2N8A9502	1620011	111	CA-12S1N122S00	1619969	100			

Tip	Sipariş No.	Sayfa	Tip	Sipariş No.	Sayfa	Tip	Sipariş No.	Sayfa	Tip	Sipariş No.	Sayfa
CA-17P1N128008	1619638	87	CA-17S1N8A80DNS	1619583	85	CA-1RP1N8AHZ00	1624020	103	CES-LRG-BK-15	0801619	678
CA-17P1N128008S	1619482	85	CA-17S1N8A9006	1620213	89	CA-1RP1N8AT006	1624076	93	CES-LRG-BK-16	0801621	678
CA-17P1N12800DN	1619755	87	CA-17S1N8A9007	1620050	89	CA-1RP1N8AT006S	1624085	91	CES-LRG-BK-17	0801624	678
CA-17P1N12800DNS	1619584	85	CA-17S1N8A9008	1620022	89	CA-1RP1N8AT007	1624077	93	CES-LRG-BK-18	0801626	678
CA-17P1N129006	1620124	89	CA-17S1N8A900DN	1620149	89	CA-1RP1N8AT007S	1624086	91	CES-LRG-BK-19	0801629	678
CA-17P1N129007	1620051	89	CA-17S1N8AHZ00	1619780	103	CA-1RP1N8AT008	1624078	93	CES-LRG-BK-20	0801631	678
CA-17P1N129008	1620023	89	CA-17S1N8AT006	1620266	93	CA-1RP1N8AT008S	1624087	91	CES-LRG-BK-21	0801634	678
CA-17P1N12900DN	1620150	89	CA-17S1N8AT006S	1619402	91	CA-1RP1N8AT00DN	1624075	93	CES-LRG-BK-22	0801637	678
CA-17P1N12AD00	1621745	104	CA-17S1N8AT007	1620216	93	CA-1RP1N8AT00DNS	1624084	91	CES-LRG-BK-23	0801638	678
CA-17P1N12HZ00	1619781	103	CA-17S1N8AT007S	1619376	91	CA-1RS1N8A2S00	1624015	101	CES-LRG-BK-24	0801639	678
CA-17P1N12T006	1620267	93	CA-17S1N8AT008	1620176	93	CA-1RS1N8A2L00	1623629	99	CES-LRG-BK-25	0801640	678
CA-17P1N12T006S	1619403	91	CA-17S1N8AT008S	1619347	91	CA-1RS1N8A6Y00	1624017	97	CES-LRG-BK-26	0801643	678
CA-17P1N12T007	1620217	93	CA-17S1N8AT00DN	1620295	93	CA-1RS1N8A6Z00	1624019	95	CES-LRG-BK-27	0801644	678
CA-17P1N12T007S	1619377	91	CA-17S1N8AT00DNS	1619428	91	CA-1RS1N8A8006	1623844	87	CES-LRG-BK-28	0801646	678
CA-17P1N12T008	1620177	93	CA-19P1N122S00	1619956	101	CA-1RS1N8A8006S	1623836	85	CES-LRG-BK-29	0801648	678
CA-17P1N12T008S	1619348	91	CA-19P1N126L00	1624057	99	CA-1RS1N8A8007	1623842	87	CES-LRG-BK-30	0801650	678
CA-17P1N12T00DN	1620296	93	CA-19P1N126Y00	1619852	97	CA-1RS1N8A8007S	1623834	85	CES-LRG-BK-31	0801653	678
CA-17P1N12T00DNS	1619429	91	CA-19P1N126Z00	1619878	95	CA-1RS1N8A8008	1623840	87	CES-LRG-BK-32	0801658	678
CA-17P1N8A2S00	1619958	101	CA-19P1N128006	1619725	87	CA-1RS1N8A8008S	1623832	85	CES-LRG-BK-33	0801656	678
CA-17P1N8A6L00	1624029	99	CA-19P1N128006S	1619536	85	CA-1RS1N8A800DN	1623846	87	CES-LTPG-GY	0801716	680
CA-17P1N8A6Y00	1619854	97	CA-19P1N128007	1619660	87	CA-1RS1N8A800DNS	1623838	85	CES-LTPG-GY-15	0801687	680
CA-17P1N8A6Z00	1619880	95	CA-19P1N128007S	1619509	85	CA-1RS1N8A9006	1624009	89	CES-LTPG-GY-16	0801688	680
CA-17P1N8A8006	1619727	87	CA-19P1N128008	1619634	87	CA-1RS1N8A9007	1624008	89	CES-LTPG-GY-17	0801689	680
CA-17P1N8A8006S	1619538	85	CA-19P1N128008S	1619478	85	CA-1RS1N8A9008	1624007	89	CES-LTPG-GY-18	0801690	680
CA-17P1N8A8007	1619699	87	CA-19P1N12800DN	1619751	87	CA-1RS1N8A900DN	1624006	89	CES-LTPG-GY-19	0801691	680
CA-17P1N8A8007S	1619511	85	CA-19P1N12800DNS	1619580	85	CA-1RS1N8AHZ00	1624021	103	CES-LTPG-GY-20	0801692	680
CA-17P1N8A8008	1619636	87	CA-19P1N129006	1620120	89	CA-1RS1N8AT006	1624072	93	CES-LTPG-GY-21	0801693	680
CA-17P1N8A8008S	1619480	85	CA-19P1N129007	1620047	89	CA-1RS1N8AT006S	1624081	91	CES-LTPG-GY-22	0801695	680
CA-17P1N8A800DN	1619753	87	CA-19P1N129008	1620019	89	CA-1RS1N8AT007	1624073	93	CES-LTPG-GY-23	0801696	680
CA-17P1N8A800DNS	1619582	85	CA-19P1N12900DN	1620146	89	CA-1RS1N8AT007S	1624082	91	CES-LTPG-GY-24	0801697	680
CA-17P1N8A9006	1620122	89	CA-19P1N12HZ00	1619777	103	CA-1RS1N8AT008	1624074	93	CES-LTPG-GY-25	0801698	680
CA-17P1N8A9007	1620049	89	CA-19P1N12T006	1620263	93	CA-1RS1N8AT008S	1624083	91	CES-LTPG-GY-26	0801699	680
CA-17P1N8A9008	1620021	89	CA-19P1N12T006S	1619399	91	CA-1RS1N8AT00DN	1624071	93	CES-LTPG-GY-27	0801700	680
CA-17P1N8A900DN	1620148	89	CA-19P1N12T007	1620213	93	CA-1RS1N8AT00DNS	1624080	91	CES-LTPG-GY-28	0801701	680
CA-17P1N8AAAD00	1621744	104	CA-19P1N12T007S	1619373	91	CA-Z0001	1620699	179	CES-LTPG-GY-29	0801702	680
CA-17P1N8AHZ00	1619779	103	CA-19P1N12T008	1620133	93	CA-Z0077	1627224	182	CES-LTPG-GY-30	0801703	680
CA-17P1N8AT006	1620265	93	CA-19P1N12T008S	1619344	91	CA-Z0110	1620700	180	CES-LTPG-GY-31	0801705	680
CA-17P1N8AT006S	1619401	91	CA-19P1N12T00DN	1620292	93	CA-Z0111	1620701	180	CES-LTPG-GY-32	0801706	680
CA-17P1N8AT007	1620215	93	CA-19P1N12T00DNS	1619425	91	CA-Z0112	1620702	180	CES-LTPG-GY-33	0801707	680
CA-17P1N8AT007S	1619375	91	CA-19S1N122S00	1619957	101	CA-Z0120	1620704	180	CES-SFFS-H	0801728	677
CA-17P1N8AT008	1620175	93	CA-19S1N126L00	1624058	99	CA-Z0121	1620705	180	CES-SRC-BK	0801718	678
CA-17P1N8AT008S	1619346	91	CA-19S1N126Y00	1619853	97	CA-Z0122	1620706	180	CES-SRG-BK	0801670	678
CA-17P1N8AT00DN	1620294	93	CA-19S1N126Z00	1619879	95	CC-0,8-ST-0,34-MS AU	1452372	45	CES-SRG-BK-10	0801620	678
CA-17P1N8AT00DNS	1619427	91	CA-19S1N128006	1619726	87	CC-1,0-ST-0,34-MS AU	1452356	45	CES-SRG-BK-11	0801618	678
CA-17S1N122S00	1619961	101	CA-19S1N128006S	1619537	85	CC0,6-TS-0,34M AU	1423643	27	CES-SRG-BK-12	0801617	678
CA-17S1N126L00	1624056	99	CA-19S1N128007	1619661	87	CC1,0-TS-0,34F AU	1064401	27	CES-SRG-BK-13	0801616	678
CA-17S1N126Y00	1619857	97	CA-19S1N128007S	1619510	85	CC1,0-TS-0,34M AU	1064400	27	CES-SRG-BK-14	0801615	678
CA-17S1N126Z00	1619883	95	CA-19S1N128008	1619635	87	CC1,0-TS-1,00F AU	1423646	27	CES-SRG-BK-15	1410563	678
CA-17S1N128006	1619730	87	CA-19S1N128008S	1619479	85	CC1,0-TS-1,00M AU	1423645	27	CES-SRG-BK-16	1410576	678
CA-17S1N128006S	1619541	85	CA-19S1N12800DN	1619752	87	CC1,5-TS-2,10F K/L AU	1029396	278	CES-SRG-BK-17	1410589	678
CA-17S1N128007	1619702	87	CA-19S1N12800DNS	1619581	85	CC1,5-TS-2,10F S/T AU	1029398	278	CES-SRG-BK-18	1410042	679
CA-17S1N128007S	1619514	85	CA-19S1N129006	1620121	89	CC1,5-TS-2,10FFE K/L AU	1029401	278	CES-SRG-BK-19	0801667	679
CA-17S1N128008	1619639	87	CA-19S1N129007	1620048	89	CC1,5-TS-2,10FFE S/T AU	1029400	278	CES-SRG-BK-20	0801635	678
CA-17S1N128008S	1619483	85	CA-19S1N129008	1620020	89	CC1,5-TS-2,10M AU	1029394	278	CES-SRG-BK-21	1410055	679
CA-17S1N12800DN	1619756	87	CA-19S1N12900DN	1620147	89	CC1,5-TS-2,10MPE AU	1029398	278	CES-SRG-BK-22	0801669	679
CA-17S1N12800DNS	1619585	85	CA-19S1N12HZ00	1619778	103	CC1,5-TS-2,50F K/L AU	1029392	278	CES-SRG-BK-23	0801668	679
CA-17S1N129006	1620125	89	CA-19S1N12T006	1620264	93	CC1,5-TS-2,50F S/T AU	1029390	278	CES-SRG-BK-24	1410398	679
CA-17S1N129007	1620052	89	CA-19S1N12T006S	1619400	91	CC1,5-TS-2,50FFE K/L AU	1029393	278	CES-SRG-BK-25	1410408	679
CA-17S1N129008	1620024	89	CA-19S1N12T007	1620214	93	CC1,5-TS-2,50FFE S/T AU	1029391	278	CES-SRG-BK-26	0801657	679
CA-17S1N12900DN	1620151	89	CA-19S1N12T007S	1619374	91	CC1,5-TS-2,50M AU	1029388	278	CES-SRG-BK-27	0801664	679
CA-17S1N12HZ00	1619782	103	CA-19S1N12T008	1620174	93	CC1,5-TS-2,50MPE AU	1029389	278	CES-SRG-BK-28	1410084	679
CA-17S1N12T006	1620268	93	CA-19S1N12T008S	1619345	91	CES-B10-HFFS-PLBK	0801663	676	CES-SRG-BK-29	1410097	679
CA-17S1N12T006S	1619404	91	CA-19S1N12T00DN	1620293	93	CES-B10-SF-PLBK	0801655	677	CES-SRG-BK-30	1410411	679
CA-17S1N12T007	1620218	93	CA-19S1N12T00DNS	1619426	91	CES-B10-SFC-M-15,6	1423743	677	CES-SRG-BK-31	0801633	678
CA-17S1N12T007S	1619378	91	CA-1RP1N8A2S00	1624014	101	CES-B10-SFFS-PLBK	0801660	677	CES-SRG-BK-32	0801632	678
CA-17S1N12T008	1620178	93	CA-1RP1N8A6L00	1623630	99	CES-B10-WRG-BK	0801725	676	CES-SRG-BK-33	0801665	679
CA-17S1N12T008S	1619349	91	CA-1RP1N8A6Y00	1624016	97	CES-B16-8XSRC-BK	1411073	677	CES-SRG-BK-34	0801666	679
CA-17S1N12T00DN	1620297	93	CA-1RP1N8A6Z00	1624018	95	CES-B16-HFFS-PLBK	0801662	676	CES-SRG-BK-35	1410107	679
CA-17S1N12T00DNS	1619430	91	CA-1RP1N8A8006	1623843	87	CES-B16-SF-PLBK	0801651	677	CES-SRG-BK-36	1410152	679
CA-17S1N8A2S00	1619959	101	CA-1RP1N8A8006S	1623835	85	CES-B16-SFC-M-15,6	1423744	677	CES-SRG-BK-37	0801630	678
CA-17S1N8A6L00	1624035	99	CA-1RP1N8A8007	1623841	87	CES-B16-SFFS-PLBK	0801659	677	CES-SRG-BK-38	0801628	678
CA-17S1N8A6Y00	1619855	97	CA-1RP1N8A8007S	1623833	85	CES-B16-WRG-BK	0801726	676	CES-SRG-BK-39	0801627	678
CA-17S1N8A6Z00	1619881	95	CA-1RP1N8A8008	1623839	87	CES-B24-10XSRC-BK	1411074	677	CES-SRG-BK-40	0801625	678
CA-17S1N8A8006	1619728	85	CA-1RP1N8A8008S	1623831	85	CES-B24-HFFS-PLBK	0801661	676	CES-SRG-BK-41	0801622	678
CA-17S1N8A8006S	1619539	85	CA-1RP1N8A800DN	1623845	87	CES-B24-SF-PLBK	0801647	677	CES-STPG-GY	0801715	680
CA-17S1N8A80											

Tip	Sipariş No.	Sayfa	Tip	Sipariş No.	Sayfa	Tip	Sipariş No.	Sayfa	Tip	Sipariş No.	Sayfa
CES-STPG-GY-15	1410521	680	CK2,5-ED-1,50BU AU	1674820	509	CUC-PPC-C2ZNI-SX/24FKP5:WO	1032276	364	EO-D/UT/GN	0804001	715
CES-STPG-GY-16	1410534	680	CK2,5-ED-1,50ST AG	1663608	509	CUC-STD-C1PGN-S/R4E8:1	1414400	372	EO-D/UT/LED	0804003	715
CES-STPG-GY-17	1410547	680	CK2,5-ED-1,50ST AU	1674778	509	CUC-STD-C1PGN-S/R4EA:1	1414402	372	EO-E/PT/SH/LED/GN	0804004	715
CES-STPG-GY-1ASHL	1410068	681	CK2,5-ED-1,50ST-S AG	1663860	561	CUC-STD-C1PGY-S/R4E8:1	1414382	372	EO-E/PT/SH	0804020	717
CES-STPG-GY-1ASH-R	0801712	681	CK2,5-ED-2,50BU AG	1663882	509	CUC-STD-C1PGY-S/R4EA:1	1414395	372	EO-E/PT/SH/GN	0804021	717
CES-STPG-GY-2	0801672	680	CK2,5-ED-2,50BU AU	1674862	509	CUC-V06-C1PBK-S/R4CE:1	1414408	350	EO-E/PT/SH/LED	0804022	717
CES-STPG-GY-2ASH-LL	1410071	681	CK2,5-ED-2,50ST AG	1663611	509	CUC-V06-C1PBK-S/R4CEA:1	1414410	350	EO-E/PT/SH/LED/GN	0804023	717
CES-STPG-GY-2ASH-LR	0801714	681	CK2,5-ED-2,50ST AU	1674817	509	CUC-V06-C1PGY-S/R4CE8:1	1414383	350	EO-E/UT/SH	0804016	717
CES-STPG-GY-2ASH-RR	0801713	681	CK2,5-ED-2,50ST-S AG	1663873	561	CUC-V06-C1PGY-S/R4CEA:1	1414406	350	EO-E/UT/SH/GN	0804017	717
CES-STPG-GY-2X3	1410424	681	CK2,5-ED-3,00BU AG	1663895	509	CUC-V06-F1PGY-UBA/UBBB	1411904	453	EO-E/UT/SH/LED	0804018	717
CES-STPG-GY-2X4	1410438	681	CK2,5-ED-3,00ST AG	1663624	509	CUC-V06-F1PGY-UBB/UBAB	1411905	453	EO-E/UT/SH/LED/GN	0804019	717
CES-STPG-GY-2X5	0801708	681	CK2,5-ED-4,00BU AG	1663705	519	CUC-V14-A-SCREW-M3:20	1413987	360	EO-G/PT/SH	0804063	717
CES-STPG-GY-2X6	0801709	681	CK2,5-ED-4,00BU AU	1674846	519	CUC-V14-A1PBK-BA:50	1413979	360	EO-G/PT/SH/GN	0804064	717
CES-STPG-GY-2X7	1410110	681	CK2,5-ED-4,00ST AG	1663637	519	CUC-V14-A1PBK-PC	1413970	360	EO-G/PT/SH/LED	0804065	717
CES-STPG-GY-2X8	1410123	681	CK2,5-ED-4,00ST AU	1674794	519	CUC-V14-A1RBK-PC	1413985	360	EO-G/PT/SH/LED/GN	0804066	717
CES-STPG-GY-2X9	1410440	681	CK2,5-ED-BB	1584693	657	CUC-V14-A1ZNI-R45	1413988	360	EO-G/PT/SH/LED/S	0804070	717
CES-STPG-GY-3	0801673	680	CK4,0-ED-1,50BU AG	1663271	511	CUC-V14-A1ZNI-S180	1413989	360	EO-G/PT/SH/S	0804069	717
CES-STPG-GY-4	0801674	680	CK4,0-ED-1,50ST AG	1663239	511	CUC-V14-A3ST-SR	1413990	360	EO-G/UT/SH	0804051	717
CES-STPG-GY-4X3	0801710	681	CK4,0-ED-10,00BU AG	1586183	511	CUC-V14-C1ZNI-B/R4E8	1422662	358	EO-G/UT/SH/GN	0804052	717
CES-STPG-GY-4X4	0801711	681	CK4,0-ED-10,00ST AG	1586198	511	CUC-V14-C1ZNI-B/R4P8	1422665	358	EO-G/UT/SH/LED	0804053	717
CES-STPG-GY-4X5	1410136	681	CK4,0-ED-2,50BU AG	1663284	511	CUC-V14-C1ZNI-S/R4E8	1422661	357	EO-G/UT/SH/LED/GN	0804054	717
CES-STPG-GY-4X6	1410149	681	CK4,0-ED-2,50ST AG	1663242	511	CUC-V14-C1ZNI-S/R4P8	1422664	357	EO-G/UT/SH/LED/S	0804059	717
CES-STPG-GY-5	0801675	680	CK4,0-ED-4,00BU AG	1663297	511	CUC-V14-C1ZNI-T/R4E8	1422663	357	EO-G/UT/SH/S	0804058	717
CES-STPG-GY-6	0801676	680	CK4,0-ED-4,00ST AG	1663255	511	CUC-V14-C1ZNI-T/R4P8	1422667	357	EO-I/UT	0804087	719
CES-STPG-GY-7	0801677	680	CK4,0-ED-6,00BU AG	1663307	511	CUC-V14-F1ZNI-EM/R4B8	1413962	360	EO-I/UT/GN	0804088	719
CES-STPG-GY-8	0801679	680	CK4,0-ED-6,00ST AG	1663268	511	CUC-V14-F1ZNI-EM/R4F8	1413961	360	EO-I/UT/LED	0804089	719
CES-STPG-GY-9	0801680	680	CP QPD 4X2,5	1425950	488	CUTFOX-ES	1212621	384	EO-I/UT/LED/GN	0804090	719
CK1,6-BR-1,00BU OIC AG	1004381	667	CP-HC	1686478	656	CUTFOX-SCRJ-POF	1405247	384	EO-J/PT	0804105	719
CK1,6-BR-1,00ST OIC AG	1004380	667	CP-HC-S	1410916	656				EO-J/PT/GN	0804106	719
CK1,6-BR-2,50BU OIC AG	1004383	667	CP-QPD 3/4X1,5	1414729	480				EO-J/PT/LED	0804107	719
CK1,6-BR-2,50ST OIC AG	1004382	667	CP-QPD 5X1,5	1414760	480				EO-J/PT/LED/GN	0804108	719
CK1,6-ED-0,37BU AG	1663394	507	CP-QPD 5X2,5	1404530	488				EO-J/UT	0804099	719
CK1,6-ED-0,37BU AU	1674969	507	CP-QPD 5X6,0	1411402	494	EMLP (13X9)R	0819453	480	EO-J/UT/GN	0804100	719
CK1,6-ED-0,37ST AG	1663336	507	CRIMPFOX RC 2,5	1205448	446	ENLAR-M-KV-M16/M20	1647653	701	EO-J/UT/LED	0804101	719
CK1,6-ED-0,37ST AU	1674901	507	CRIMPFOX-1,6-ED-POF-N	1584839	668	ENLAR-M-KV-M20/M25	1647666	701	EO-J/UT/LED/GN	0804102	719
CK1,6-ED-0,50BU AG	1663404	507	CRIMPFOX-1,6/2,5-ED-4,0	1687419	669	ENLAR-M-KV-M25/M40	1647679	701	EO-K/PT	0804119	719
CK1,6-ED-0,50BU AU	1674480	507	CRIMPFOX-CX 4,52	1212094	671	ENLAR-M-KV-M32/M40	1647682	701	EO-K/PT/GN	0804120	719
CK1,6-ED-0,50ST AG	1663349	507	CRIMPFOX-M	1212072	670	EO-AB/PT/15	0804165	715	EO-K/PT/LED	0804121	719
CK1,6-ED-0,50ST AU	1672453	507	CRIMPFOX-M TC 10/DIE	1212076	670	EO-AB/PT/F	0804175	715	EO-K/PT/LED/GN	0804122	719
CK1,6-ED-0,75BU AG	1663417	507	CRIMPFOX-M TC 4/DIE	1212075	670	EO-AB/PT/LED/15	0804168	715	EO-K/UT	0804113	719
CK1,6-ED-0,75BU AU	1672440	507	CRIMPFOX-P CK 1.6 ER 2,5 OIC-L	1069228	671	EO-AB/PT/LED/F	0804171	715	EO-K/UT/GN	0804114	719
CK1,6-ED-0,75ST AG	1663352	507	CRIMPFOX-TC 10	1212114	670	EO-AB/PT/LED/S/15	0804174	715	EO-K/UT/LED	0804115	719
CK1,6-ED-0,75ST AU	1674914	507	CRIMPFOX-TC 4	1212113	670	EO-AB/PT/S/15	0804173	715	EO-K/UT/LED/GN	0804116	719
CK1,6-ED-1,00BU AG	1663420	507	CRIMPFOX-TC MP	1212510	671	EO-AB/UT/15	0804152	715	EO-L/PT/SH	0804132	716
CK1,6-ED-1,00BU AU	1674943	507	CUC-BH-M12A1PBK-A/R4BE	1414393	348	EO-AB/UT/F	0804161	715	EO-L/PT/SH/GN	0804133	716
CK1,6-ED-1,00ST AG	1663365	507	CUC-BH-M12A1PBK-S/R4BE	1414396	348	EO-AB/UT/LED/15	0804155	715	EO-L/PT/SH/LED	0804134	716
CK1,6-ED-1,00ST AU	1674888	507	CUC-BH-M12D1PBK-A/R4BE	1414397	348	EO-AB/UT/LED/F	0804157	715	EO-L/PT/SH/LED/GN	0804135	716
CK1,6-ED-1,50BU AG	1663433	507	CUC-BH-M12D1PBK-S/R4BE	1414398	348	EO-AB/UT/LED/S/15	0804160	715	EO-L/UT/SH	0804126	716
CK1,6-ED-1,50BU AU	1674930	507	CUC-DSC-C1BAU-S/DSC22	1418789	446	EO-AB/UT/S/15	0804159	715	EO-L/UT/SH/GN	0804127	716
CK1,6-ED-1,50ST AG	1663378	507	CUC-DSC-C1BAU-S/DSC24	1418786	446	EO-CF/PT	0804038	714	EO-L/UT/SH/LED	0804128	716
CK1,6-ED-1,50ST AU	1674875	507	CUC-DSC-C1BAU-S/DSC28	1418784	446	EO-CF/PT/F	0804047	714	EO-L/UT/SH/LED/GN	0804129	716
CK1,6-ED-2,50BU AG	1663446	507	CUC-DSC-C1MAU-S/DSL:100	1426073	447	EO-CF/PT/F/GN	0804048	714	EO-N/PT	0804146	718
CK1,6-ED-2,50BU AU	1674985	507	CUC-DSC-J1BAU-S/DSC22	1418790	446	EO-CF/PT/GN	0804039	714	EO-N/PT/GN	0804147	718
CK1,6-ED-2,50ST AG	1663381	507	CUC-DSC-J1BAU-S/DSC24	1418788	446	EO-CF/PT/LED	0804040	714	EO-N/PT/LED	0804148	718
CK1,6-ED-2,50ST AU	1674927	507	CUC-DSC-J1BAU-S/DSC28	1418787	446	EO-CF/PT/LED/F	0804042	714	EO-N/PT/LED/GN	0804149	718
CK1,6-ED-BB	1645888	657	CUC-DSC-J1MAU-S/DSL:100	1426074	447	EO-CF/PT/LED/F/GN	0804043	714	EO-N/UT	0804139	718
CK1,6-ED-BU-POF	1885004	668	CUC-F-D1ZNI-S/R4GC8	1419022	351	EO-CF/PT/LED/GN	0804041	714	EO-N/UT/GN	0804140	718
CK1,6-ED-ST-POF	1884995	668	CUC-F-J1ZNI-S/R4DC8	1418984	351	EO-CF/PT/LED/S	0804046	714	EO-N/UT/LED	0804142	718
CK1,6-ER-1,00BU OIC AG	1004362	667	CUC-I-D1ZNI-S/R4GC8	1041760	375	EO-CF/PT/LED/YE	1068075	714	EO-N/UT/LED/GN	0804143	718
CK1,6-ER-1,00ST OIC AG	1004360	667	CUC-I-J1ZNI-S/R4DC8	1417274	375	EO-CF/PT/S	0804045	714	EO-SI-FRAME	0804522	714
CK1,6-ER-2,50BU OIC AG	1004366	667	CUC-IND-C1ZNI-B/R4IE8	1421876	373	EO-CF/PT/YE	1068067	714	EWR	1665075	671
CK1,6-ER-2,50ST OIC AG	1004365	667	CUC-IND-C1ZNI-B/R4IP8	1421127	373	EO-CF/UT	0804024	714			
CK2,5-ED-0,37BU AU	1585647	666	CUC-IND-C1ZNI-S/R4IE8	1421607	373	EO-CF/UT/F	0804034	714			
CK2,5-ED-0,37ST AU	1585663	666	CUC-IND-C1ZNI-S/R4IP8	1421126	373	EO-CF/UT/F/GN	0804035	714			
CK2,5-ED-0,50BU AG	1663640	509	CUC-IND-C1ZNI-T/R4IE8	1421877	373	EO-CF/UT/GN	0804025	714			
CK2,5-ED-0,50BU AU	1674859	509	CUC-IND-C1ZNI-T/R4IP8	1421128	373	EO-CF/UT/LED	0804026	714			
CK2,5-ED-0,50ST AG	1663572	509	CUC-INI-C1ZNI-S/R4IE8	1421608	513	EO-CF/UT/LED/F	0804029	714			
CK2,5-ED-0,50ST AU	1674804	509	CUC-INI-C1ZNI-S/R4IP8	1421129	513	EO-CF/UT/LED/F/GN	0804030	714			
CK2,5-ED-0,5BU CUNI	1585757	668	CUC-K-J1ZNI-S/R4DC8	1419021	374	EO-CF/UT/LED/GN	0804027	714	FL CAT5 PATCH 0,3	2832250	721
CK2,5-ED-0,5BU FE	1585773	668	CUC-PP-D1PGY/R4GC8	1418094	375	EO-CF/UT/LED/S	0804033	714	FL CAT5 PATCH 0,5	2832263	721
CK2,5-ED-0,5ST CUNI	1585744	668	CUC-PP-D1PGY/R4DC8	1419024	375	EO-CF/UT/LED/YE	1068028	714	FL CAT5 PATCH 1,0	2832276	513
CK2,5-ED-0,5ST FE	1585760	668	CUC-PP-FR19:1U-I-EMPTY:24	1422978	391	EO-CF/UT/S	0804032	714	FL CAT5 PATCH 1,5	2832221	721
CK2,5-ED-0,75BU AG	1663653	509	CUC-PP-FR19:1U-I-EMPTY:24 BK	1422979	391	EO-CF/UT/YE	1068038	714	FL CAT5 PATCH 10,0	2832629	721
CK2,5-ED-0,75ST AG	1663585	509	CUC-PPC-A2RBK-PC	1424989	364	EO-D/PT	0804009	715	FL CAT5 PATCH 2,0	2832289	721
CK2,5-ED-1,00BU AG	1663666	509	CUC-PPC-C2ZNI-DC	1001432	364	EO-D/PT/GN	0804010	715	FL CAT5 PATCH 3,0	2832292	721
CK2,5-ED-1,00BU AU	1674833	509	CUC-PPC-C2ZNI-SS/24FKP5	1421785	364	EO-D/PT/LED	0804011	715	FL CAT5 PATCH 5,0	2832580	721
CK2,5-ED-1,00ST AG	1663598	509	CUC-PPC-C2ZNI-SS/24FKP5:FC	1425515	364	EO-D/PT/LED/GN	0804012	715	FL CAT5 PATCH 7,5	2832616	721
CK2,5-ED-1,00ST AU	1674781	509	CUC-PPC-C2ZNI-SX/24FKP5	1421783	364	EO-D/UT	0804000	715	FL CAT6 PATCH 0,3	2891181</	

# İndeks

## alfabetik

Tip	Sipariş No.	Sayfa	Tip	Sipariş No.	Sayfa	Tip	Sipariş No.	Sayfa	Tip	Sipariş No.	Sayfa
FL CAT6 PATCH 1,5	2891482	721	FOC-C-SCDU-GOF-SM-APC/10	1412481	379	FOC-POLISHINGFILM-AO-03.0	1407039	383	FOC-TOOL-FERRULECLEANER-1.25	1407032	382
FL CAT6 PATCH 10	2891877	721	FOC-C-SCDU-GOF-SM-PC	1411293	379	FOC-POLISHINGFILM-D-00.1	1407046	383	FOC-TOOL-FERRULECLEANER-2.50	1407029	382
FL CAT6 PATCH 12,5	2891369	721	FOC-C-SCDU-GOF-SM-PC/10	1411303	379	FOC-POLISHINGFILM-D-01.0	1407042	383	FOC-TOOL-GOF KONF SET	1411049	385
FL CAT6 PATCH 15,0	2891372	721	FOC-C-SCDU-PCF	1411305	377	FOC-POLISHINGFILM-D-09.0	1407044	383	FOC-TOOL-PCF KONF SET	1411051	385
FL CAT6 PATCH 2,0	2891589	721	FOC-C-SCRJ-GOF-MM	1411290	379	FOC-POLISHINGFILM-SK-15.0	1407034	383	FOC-TOOL-STICKCLEANER-1.25	1407000	382
FL CAT6 PATCH 20,0	2891576	721	FOC-C-SCRJ-GOF-MM/10	1411300	379	FOC-SB-FR19:1U-LCD12-OM2 GY	1418815	382	FOC-TOOL-STICKCLEANER-2.50	1407002	382
FL CAT6 PATCH 3,0	2891686	721	FOC-C-SCRJ-GOF-SM-APC	1412473	379	FOC-SB-FR19:1U-LCD12-OM4 BK	1418817	382	FOC-TOOL-STRIPPING-1HOLE-SET	1407004	383
FL CAT6 PATCH 5,0	2891783	721	FOC-C-SCRJ-GOF-SM-APC/10	1412480	379	FOC-SB-FR19:1U-LCD24-OM2 GY	1418816	382	FOC-TOOL-STRIPPING-2HOLE-250	1407008	383
FL CAT6 PATCH 7,5	2891880	721	FOC-C-SCRJ-GOF-SM-PC	1411291	379	FOC-SB-FR19:1U-LCD24-OM4 BK	1418818	382	FOC-TOOL-STRIPPING-T-1	1407016	383
FL COUPLER SC-DUPLEX	2901788	388	FOC-C-SCRJ-GOF-SM-PC/10	1411301	379	FOC-SC-A-LC-A-GZ01/...	1405691	416	FOC-TOOL-STRIPPING-T-2	1407014	383
FL DUST CVR BK	2891107	388	FOC-C-SCRJ-PCF	1411304	377	FOC-SC-A-LC-A-GZ01/1	1409790	416	FOC-V06-D1PGY-S/SJBE4	1410050	356
FL DUST CVR BN	2891301	388	FOC-CRIMPSPLICE-PROTECT	1019678	381	FOC-SC-A-LC-A-GZ01/2	1400639	416	FOC-V14-C1ZNI-B/SJFP	1407902	368
FL DUST CVR BU	2891204	388	FOC-FDX20-PP-E2D6-OSA-PT9	1019680	381	FOC-SC-A-LC-A-GZ02/...	1405692	418	FOC-V14-C1ZNI-S/SJFP	1407896	367
FL DUST CVR GN	2891602	388	FOC-FDX20-PP-LCD6-MM	1019710	381	FOC-SC-A-LC-A-GZ01/1	1409791	418	FOC-V14-C1ZNI-T/SJFP	1408028	367
FL DUST CVR GY	2891505	388	FOC-FDX20-PP-LCD6-OM2-PT9	1019713	381	FOC-SC-A-LC-A-GZ02/2	1400673	418	FOC-V14-F1ZNI-EM/SJB	1413964	369
FL DUST CVR RD	2891709	388	FOC-FDX20-PP-LCD6-OM4-PT9	1019712	381	FOC-SC-A-LC-A-GZ03/...	1405693	420	FOC-V14-F1ZNI-EM/SJO	1413981	369
FL DUST CVR VT	2891806	388	FOC-FDX20-PP-LCD6-OSA-PT9	1083665	381	FOC-SC-A-LC-A-GZ03/1	1409792	420			
FL DUST CVR WH	2891903	388	FOC-FDX20-PP-LCD6-OSP-PT9	1019711	381	FOC-SC-A-LC-A-GZ03/2	1400681	420			
FL DUST CVR YE	2891408	388	FOC-FDX20-PP-LCQ6-MM	1019705	381	FOC-SC-A-LC-A-GZ04/...	1413789	415			
FL FOC PN-B-HCS-200/230	2313766	410	FOC-FDX20-PP-LCQ6-OM2-PT9	1019709	381	FOC-SC-A-LC-A-GZ04/1	1413827	415			
FL MM PATCH COUPLER LC-LC	2700312	380	FOC-FDX20-PP-LCQ6-OM4-PT9	1019708	381	FOC-SC-A-SC-A-GZ01/...	1405697	416	G-CCS-M25-M68N-PNES-BK	1076600	706
FL PATCH CCODE BK	2891194	389	FOC-FDX20-PP-LCQ6-OSP-PT9	1019707	381	FOC-SC-A-SC-A-GZ01/1	1409798	416	G-INB-M12-S68N-PEPDS-BK	1415177	696
FL PATCH CCODE BN	2891495	389	FOC-FDX20-PP-SCD6-MM	1019686	381	FOC-SC-A-SC-A-GZ01/2	1400685	416	G-INB-M12-S68N-PEPDS-LG	1415171	696
FL PATCH CCODE BU	2891291	389	FOC-FDX20-PP-SCD6-OM2-PT9	1019700	381	FOC-SC-A-SC-A-GZ02/...	1405698	418	G-INB-M16-S68N-PEPDS-BK	1415178	696
FL PATCH CCODE GN	2891796	389	FOC-FDX20-PP-SCD6-OM4-PT9	1019698	381	FOC-SC-A-SC-A-GZ02/1	1409799	418	G-INB-M16-S68N-PEPDS-LG	1415172	696
FL PATCH CCODE GY	2891699	389	FOC-FDX20-PP-SCD6-OSP-PT9	1019692	381	FOC-SC-A-SC-A-GZ02/2	1400688	418	G-INB-M20-S68N-NEPDS-S	1415182	697
FL PATCH CCODE RD	2891893	389	FOC-FDX20-PP-STD6-MM	1019681	381	FOC-SC-A-SC-A-GZ03/...	1405699	420	G-INB-M20-S68N-PEPDS-BK	1415179	696
FL PATCH CCODE VT	2891990	389	FOC-FDX20-PP-STD6-OM1-PT9	1019684	381	FOC-SC-A-SC-A-GZ03/1	1409801	420	G-INB-M20-S68N-PEPDS-LG	1415174	696
FL PATCH CCODEYE	2891592	389	FOC-FDX20-PP-STD6-OM2-PT9	1019683	381	FOC-SC-A-SC-A-GZ03/2	1400689	420	G-INB-M25-M68N-NEPDS-S	1415183	697
FL PATCH GUARD	2891424	389	FOC-FDX20-PP-STD6-OSP-PT9	1019682	381	FOC-SC-A-SC-A-GZ04/...	1413790	414	G-INB-M25-M68N-PEPDS-BK	1415180	696
FL PATCH GUARD KEY	2891521	389	FOC-FR19:1U-20S12-LCD12-OM1	1419973	390	FOC-SC-A-SC-A-GZ04/1	1413828	414	G-INB-M25-M68N-PEPDS-LG	1415175	696
FL PATCH SAFE CLIP	2891246	389	FOC-FR19:3U	1419976	390	FOC-SC-A-SJA-GZ01/...	1409790	416	G-INB-M32-M68N-NEPDS-S	1415184	697
FL PLUG GUARD GN	2891615	388	FOC-FS-A-FS-A-GZ04/...	1406532	414	FOC-SC-A-SJA-GZ01/1	1409810	416	G-INB-M32-M68N-PEPDS-BK	1415181	696
FL PLUG GUARD KEY	2891327	388	FOC-FS-A-FS-A-GZ04/1	1409855	414	FOC-SC-A-SJA-GZ01/2	1400690	416	G-INB-M32-M68N-PEPDS-LG	1415176	696
FL PLUG GUARD RD	2891712	388	FOC-FS-A-LC-A-GZ04/...	1413787	415	FOC-SC-A-SJA-GZ02/...	1405701	418	G-INB-M40-M68N-NEPDS-S	1415185	697
FL PLUG GUARD WH	2891819	388	FOC-FS-A-LC-A-GZ04/1	1413825	415	FOC-SC-A-SJA-GZ02/1	1409811	418	G-INESR-M20-S68N-NEPDS-S	1415192	698
FL PORT GUARD	2891220	388	FOC-FS-A-SC-A-GZ04/...	1406536	414	FOC-SC-A-SJA-GZ02/2	1400691	418	G-INESR-M25-M68N-NEPDS-S	1415193	698
FL RJ45 PROTECT CAP	2832991	389	FOC-FS-A-SC-A-GZ04/1	1409857	414	FOC-SC-A-SJA-GZ03/...	1405702	420	G-INESR-M32-M68N-NEPDS-S	1415194	698
FL RJ45 PROTECT CAP GY	1065531	389	FOC-FS-A-ST-A-GZ04/...	1406335	415	FOC-SC-A-SJA-GZ03/1	1409812	420	G-INESR-M40-M68N-NEPDS-S	1415195	698
FL SM PATCH 1,0 LC-LC	2989187	406	FOC-FS-A-ST-A-GZ04/1	1409856	415	FOC-SC-A-SJA-GZ03/2	1400695	420	G-INB-M12-M68N-SNES-S	1424541	692
FL SM PATCH 1,0 LC-SC	2989190	407	FOC-HCS-RUGGED-1014/...	1402191	413	FOC-SC-A-ST-A-GZ04/...	1413791	415	G-INB-M12-S68N-NNES-S	1411160	688
FL SM PATCH 1,0 LC-ST	2989242	407	FOC-HCS-RUGGED-1014/IP20/...	2901555	412	FOC-SC-A-ST-A-GZ04/1	1413830	415	G-INB-M12-S68N-PNES-BK	1411131	686
FL SM PATCH 1,0 SC-SC	2901829	407	FOC-I-D1PGN-S/LCSCSM	1041780	375	FOC-SHINKSPLICE-PROTECT	1019676	381	G-INB-M12-S68N-PNES-GY	1411123	686
FL SM PATCH 1,0 SC-ST	2901832	407	FOC-I-D1PGR-S/SCGCSM	1041800	375	FOC-SJ-14-ST/.../...	1417723	409	G-INB-M12-S68N-PNES-LG	1417652	686
FL SM PATCH 1,0 ST-ST	2901836	407	FOC-I-D1PGY-S/MPAGC	1041820	375	FOC-SJA-A-SJA-GZ01/...	1405703	416	G-INB-M16-M68N-SNES-S	1424542	692
FL SM PATCH 2,0 LC-LC	2989284	406	FOC-I-D1PGY-S/MPBGC	1041840	375	FOC-SJA-A-SJA-GZ01/1	1409813	416	G-INB-M16-S68N-NNES-S	1411162	688
FL SM PATCH 2,0 LC-SC	2989297	407	FOC-LC-A-LC-A-GZ01/...	1405688	417	FOC-SJA-A-SJA-GZ01/2	1400697	416	G-INB-M16-S68N-PNES-BK	1411132	686
FL SM PATCH 2,0 LC-ST	2989349	407	FOC-LC-A-LC-A-GZ01/1	1409787	417	FOC-SJA-A-SJA-GZ02/...	1405704	418	G-INB-M16-S68N-PNES-GY	1411124	686
FL SM PATCH 2,0 SC-SC	2901830	407	FOC-LC-A-LC-A-GZ01/2	1400604	417	FOC-SJA-A-SJA-GZ02/1	1409814	418	G-INB-M16-S68N-PNES-LG	1417653	686
FL SM PATCH 2,0 SC-ST	2901833	407	FOC-LC-A-LC-A-GZ02/1	1409788	419	FOC-SJA-A-SJA-GZ02/2	1400699	418	G-INB-M16-T68N-NNES-S	1424526	688
FL SM PATCH 2,0 ST-ST	2901837	407	FOC-LC-A-LC-A-GZ02/2	1400621	419	FOC-SJA-A-SJA-GZ03/...	1405705	420	G-INB-M16-T68N-PNES-BK	1424480	686
FL SM PATCH 5,0 LC-LC	2901826	406	FOC-LC-A-LC-A-GZ03/...	1405690	421	FOC-SJA-A-SJA-GZ03/1	1409815	420	G-INB-M16-T68N-PNES-GY	1424475	686
FL SM PATCH 5,0 LC-SC	2901827	407	FOC-LC-A-LC-A-GZ03/1	1409789	421	FOC-SJA-A-SJA-GZ03/2	1400700	420	G-INB-M16-T68N-PNES-LG	1424470	686
FL SM PATCH 5,0 LC-ST	2901828	407	FOC-LC-A-LC-A-GZ03/2	1400622	421	FOC-ST-A-LC-A-GZ01/...	1405706	417	G-INB-M20-M68N-PNES-BK	1424481	686
FL SM PATCH 5,0 SC-SC	2901831	407	FOC-LC-A-LC-A-GZ04/...	1413788	415	FOC-ST-A-LC-A-GZ01/1	1409816	417	G-INB-M20-M68N-PNES-GY	1424476	686
FL SM PATCH 5,0 SC-ST	2901834	407	FOC-LC-A-LC-A-GZ04/1	1413826	415	FOC-ST-A-LC-A-GZ01/2	1400701	417	G-INB-M20-M68N-PNES-LG	1424471	686
FL SM PATCH 5,0 ST-ST	2901838	407	FOC-LC-A-SJA-GZ01/...	1405694	417	FOC-ST-A-LC-A-GZ02/...	1405707	419	G-INB-M20-M68N-SNES-S	1424543	692
FL SM PATCH COUPLER LC-LC	2700313	380	FOC-LC-A-SJA-GZ01/1	1409793	417	FOC-ST-A-LC-A-GZ02/1	1409818	419	G-INB-M20-S68N-NNES-S	1411163	688
FLX ASI 3,0 DIO 4/4 M12-2A	2773474	443	FOC-LC-A-SJA-GZ01/2	1400682	417	FOC-ST-A-LC-A-GZ02/2	1400702	419	G-INB-M20-S68N-PNES-BK	1411133	686
FLX ASI DI 4 M12	2773429	442	FOC-LC-A-SJA-GZ02/...	1405695	419	FOC-ST-A-LC-A-GZ04/...	1413792	415	G-INB-M20-S68N-PNES-GY	1411125	686
FLX ASI DI 4 M8	2773403	441	FOC-LC-A-SJA-GZ02/1	1409796	419	FOC-ST-A-LC-A-GZ04/1	1413831	415	G-INB-M20-S68N-PNES-LG	1414568	686
FLX ASI DIO 2/2 M12-2A	2773432	443	FOC-LC-A-SJA-GZ02/2	1400683	419	FOC-ST-A-SC-A-GZ01/...	1405708	417	G-INB-M25-L68N-PNES-BK	1424482	686
FLX ASI DIO 4/3 M12-2A	2773445	443	FOC-LC-A-SJA-GZ03/...	1405696	421	FOC-ST-A-SC-A-GZ01/1	1409819	417	G-INB-M25-L68N-PNES-GY	1424477	686
FLX ASI DIO 4/4 M8-1A	2773416	441	FOC-LC-A-SJA-GZ03/1	1409797	421	FOC-ST-A-SC-A-GZ01/2	1400703	417	G-INB-M25-L68N-PNES-LG	1424472	686
FLX ASI DO 4 M12-2A	2773458	442	FOC-LC-A-SJA-GZ03/2	1400684	421	FOC-ST-A-SC-A-GZ02/...	1405709	419	G-INB-M25-M68N-NNES-S	1411165	688
FOC-C-LC:P-GOF-MM	1411294	378	FOC-MODUL3U-OS12-LCD6-OM1	1419978	390	FOC-ST-A-SC-A-GZ02/1	1409821	419	G-INB-M25-S68N-PNES-BK	1411134	686
FOC-C-LC:P-GOF-SM-APC	1412476	378	FOC-OE-OE-GB01/...	1406429	408	FOC-ST-A-SC-A-GZ02/2	1400705	419	G-INB-M25-M68N-PNES-GY	1411126	686
FOC-C-LC:P-GOF-SM-PC	1411295	378	FOC-OE-OE-GB02/...	1406430	408	FOC-ST-A-SJA-GZ01/...	1405710	417	G-INB-M25-M68N-PNES-LG	1417654	686
FOC-C-LCDU-GOF-MM	1411052	378	FOC-OE-OE-GB03/...	1406431	408	FOC-ST-A-SJA-GZ01/1	1409822	417	G-INB-M25-M68N-SNES-S	1424544	692
FOC-C-LCDU-GOF-MM/10	1411298	378	FOC-OE-OE-GZ01/...	1411561	416	FOC-ST-A-SJA-GZ01/2	1400706	417	G-INB-M25-S68N-NNES-S	1424527	688
FOC-C-LCDU-GOF-SM-APC	1412472	378	FOC-OE-OE-GZ02/...	1411563	418	FOC-ST-A-SJA-GZ02/...	1405711	419	G-INB-M32-L68N-PNES-BK	1424483	686
FOC-C-LCDU-GOF-SM-APC/10	1412479	378	FOC-OE-OE-GZ03/...	1411564	420	FOC-ST-A-SJA-GZ02/1	1409823	419	G-INB-M32-L68N-PNES-GY	1424478	686
FOC-C-LCDU-GOF-SM-PC	1411053	378	FOC-OE-OE-GZ04/...	1411566	414	FOC-ST-A-SJA-GZ02/2	1400711	419	G-INB-M32-L68N-PNES-LG	1424473	

Tip	Sipariş No.	Sayfa	Tip	Sipariş No.	Sayfa	Tip	Sipariş No.	Sayfa	Tip	Sipariş No.	Sayfa
G-INS-M40-L68N-PNES-GY	1424479	686	G-INVEN-M12-M67N-PNES-BK	1424535	694	HC-ADV-B10-HHWH-1TTM25-MF-BK	1420908	603	HC-B 10-A-DT-PEL-M	1648403	549
G-INS-M40-L68N-PNES-LG	1424474	686	G-INVEN-M12-M67N-PNES-LG	1424534	694	HC-ADV-B10-HHWH-1TTM32-EMC-AL	1413402	603	HC-B 10-A-DT-PER-F	1648416	549
G-INS-M40-M68N-PNES-S	1411167	688	G-INVEN-M16-M67N-PNES-S	1424539	694	HC-ADV-B10-HHWH-1TTM32-MF-BK	1420909	603	HC-B 10-A-DT-PER-M	1648429	549
G-INS-M40-M68N-PNES-BK	1411137	686	G-INVEN-M16-M67N-PNES-BK	1424536	694	HC-ADV-B10-HHWH-BLANK-ELC-AL	1420052	603	HC-B 10-A-UT-PEL-F	1648030	551
G-INS-M40-M68N-PNES-GY	1411128	686	G-INVEN-M16-M67N-PNES-LG	1424533	694	HC-ADV-B10-HLWH-1STM20-EMC-AL	1413389	603	HC-B 10-A-UT-PEL-M	1648036	551
G-INS-M40-M68N-PNES-LG	1417656	686	G-INVEN-M20-M67N-PNES-S	1424540	694	HC-ADV-B10-HLWH-1STM20-MF-BK	1420910	603	HC-B 10-A-UT-PER-F	1648078	551
G-INS-M40-M68N-PNES-S	1424546	692	G-INVEN-M20-M67N-PNES-BK	1424537	694	HC-ADV-B10-HLWH-1STM25-EMC-AL	1413391	603	HC-B 10-A-UT-PER-M	1648084	551
G-INS-M40-S68N-PNES-S	1424529	688	G-INVEN-M20-M67N-PNES-LG	1424534	694	HC-ADV-B10-HLWH-1STM25-MF-BK	1420911	603	HC-B 10-ADP/1 DSUB 25	1775499	665
G-INS-M50-L68L-PNES-BK	1411138	686	GPE 13X 9 WH	0806932	480	HC-ADV-B10-HLWH-1TTM20-EMC-AL	1413388	603	HC-B 10-ADP/2 DSUB 25	1775509	665
G-INS-M50-L68L-PNES-GY	1411129	686				HC-ADV-B10-HLWH-1TTM20-MF-BK	1420912	603	HC-B 10-ANDOCK	1586125	663
G-INS-M50-L68L-PNES-LG	1417657	686				HC-ADV-B10-HLWH-1TTM25-EMC-AL	1413390	603	HC-B 10-AP-GY	1660371	664
G-INS-M50-L68N-PNES-S	1411168	688				HC-ADV-B10-HLWH-1TTM25-MF-BK	1420913	603	HC-B 10-EBUQ-2,5	1605569	543
G-INS-M50-M68N-PNES-S	1424530	688				HC-ADV-B10-HLWH-BLANK-ELC-AL	1420051	603	HC-B 10-ESTQ-2,5	1605624	543
G-INS-M63-E68N-PNES-S	1424531	688				HC-ADV-B16-HHWH-1TGM32-PL	1404232	616	HC-B 10-I-CTF	1648225	543
G-INS-M63-L68L-PNES-BK	1411139	686				HC-ADV-B16-HHWH-1SGM40-PL	1404234	616	HC-B 10-I-CTM	1648212	543
G-INS-M63-L68L-PNES-GY	1411130	686				HC-ADV-B16-HHWH-1STM25-EMC-AL	1414978	617	HC-B 10-I-UTF	1648186	543
G-INS-M63-L68L-PNES-LG	1417658	686				HC-ADV-B16-HHWH-1STM25-MF-BK	1420914	617	HC-B 10-I-UTM	1648173	543
G-INS-M63-L68N-PNES-S	1411169	688				HC-ADV-B16-HHWH-1STM32-EMC-AL	1413417	617	HC-B 10-SD-FLU/FS-AL	1644562	655
G-INS-PG11-M68N-PNES-BK	1424497	687				HC-ADV-B16-HHWH-1STM32-MF-BK	1420915	617	HC-B 10-SD-FQT/FS-AL	1647750	654
G-INS-PG11-M68N-PNES-LG	1424487	687				HC-ADV-B16-HHWH-1STM40-EMC-AL	1413419	617	HC-B 10-SD-FQU/FS-AL	1644575	655
G-INS-PG11-S68N-PNES-S	1411172	689				HC-ADV-B16-HHWH-1STM40-MF-BK	1420916	617	HC-B 10-SD-MLT/FS-AL	1584512	654
G-INS-PG11-S68N-PNES-GY	1411142	687				HC-ADV-B16-HHWH-1TGM32-PL	1404231	616	HC-B 10-SD-MQT/FS-AL	1584541	654
G-INS-PG13,5-M68N-PNES-BK	1424498	687				HC-ADV-B16-HHWH-1TGM40-PL	1404233	616	HC-B 10-TMS-SD-IP50	1690749	602
G-INS-PG13,5-M68N-PNES-LG	1424488	687				HC-ADV-B16-HHWH-1TTM25-EMC-AL	1414977	617	HC-B 10-TMS-SD-IP66	1411504	602
G-INS-PG13,5-S68N-PNES-S	1411173	689				HC-ADV-B16-HHWH-1TTM25-MF-BK	1420917	617	HC-B 16-A-DT-PEL-F	1648432	549
G-INS-PG13,5-S68N-PNES-GY	1411143	687				HC-ADV-B16-HHWH-1TTM32-EMC-AL	1413416	617	HC-B 16-A-DT-PER-M	1648445	549
G-INS-PG16-M68N-PNES-BK	1424499	687				HC-ADV-B16-HHWH-1TTM32-MF-BK	1420918	617	HC-B 16-A-DT-PER-F	1648458	549
G-INS-PG16-M68N-PNES-LG	1424489	687				HC-ADV-B16-HHWH-1TTM40-EMC-AL	1413418	617	HC-B 16-A-DT-PER-M	1648461	549
G-INS-PG16-S68N-PNES-S	1411174	689				HC-ADV-B16-HHWH-1TTM40-MF-BK	1420919	617	HC-B 16-A-UT-PEL-F	1648042	551
G-INS-PG16-S68N-PNES-GY	1411144	687				HC-ADV-B16-HHWH-BLANK-ELC-AL	1420054	617	HC-B 16-A-UT-PEL-M	1648048	551
G-INS-PG21-M68N-PNES-S	1411175	689				HC-ADV-B16-HLWH-1STM25-EMC-AL	1414976	617	HC-B 16-A-UT-PER-F	1648090	551
G-INS-PG21-M68N-PNES-BK	1424500	687				HC-ADV-B16-HLWH-1STM25-MF-BK	1420920	617	HC-B 16-A-UT-PER-M	1648096	551
G-INS-PG21-M68N-PNES-GY	1411145	687				HC-ADV-B16-HLWH-1TTM25-EMC-AL	1414975	617	HC-B 16-ADP/1 DSUB 37	1775512	665
G-INS-PG21-M68N-PNES-LG	1424490	687				HC-ADV-B16-HLWH-1TTM25-MF-BK	1420921	617	HC-B 16-ADP/1 DSUB 50	1775538	665
G-INS-PG29-M68N-PNES-S	1411176	689				HC-ADV-B16-HLWH-BLANK-ELC-AL	1420053	617	HC-B 16-ADP/2 DSUB 37	1775525	665
G-INS-PG29-M68N-PNES-BK	1424501	687				HC-ADV-B24-HHWH-1SGM32-PL	1404237	630	HC-B 16-ADP/2 DSUB 50	1775541	665
G-INS-PG29-M68N-PNES-GY	1411146	687				HC-ADV-B24-HHWH-1SGM40-PL	1404239	630	HC-B 16-ANDOCK	1586138	663
G-INS-PG29-M68N-PNES-LG	1424491	687				HC-ADV-B24-HHWH-1STM25-EMC-AL	1414981	631	HC-B 16-AP-GY	1660384	664
G-INS-PG36-L68N-PNES-S	1411178	689				HC-ADV-B24-HHWH-1STM25-MF-BK	1420922	631	HC-B 16-APV-GY	1661121	664
G-INS-PG36-L68N-PNES-GY	1411147	687				HC-ADV-B24-HHWH-1TTM32-EMC-AL	1413431	631	HC-B 16-EBUQ-2,5	1605572	545
G-INS-PG36-M68N-PNES-BK	1424502	687				HC-ADV-B24-HHWH-1STM32-MF-BK	1420923	631	HC-B 16-EBUQ-2,5-32	1605598	545
G-INS-PG36-M68N-PNES-LG	1424492	687				HC-ADV-B24-HHWH-1STM40-EMC-AL	1413433	631	HC-B 16-ESTQ-2,5	1605637	545
G-INS-PG42-L68N-PNES-S	1411179	689				HC-ADV-B24-HHWH-1TTM25-MF-BK	1420924	631	HC-B 16-ESTQ-2,5-32	1605653	545
G-INS-PG42-L68N-PNES-GY	1411149	687				HC-ADV-B24-HHWH-1TGM32-PL	1404235	630	HC-B 16-I-CTF	1648283	545
G-INS-PG42-M68N-PNES-BK	1424503	687				HC-ADV-B24-HHWH-1TGM40-PL	1404238	630	HC-B 16-I-CTF-32	1584923	545
G-INS-PG42-M68N-PNES-LG	1424493	687				HC-ADV-B24-HHWH-1TTM25-EMC-AL	1414980	631	HC-B 16-I-CTM	1648270	545
G-INS-PG48-L68N-PNES-S	1411181	689				HC-ADV-B24-HHWH-1TTM40-MF-BK	1420925	631	HC-B 16-I-CTM-32	1584910	545
G-INS-PG48-L68N-PNES-GY	1411150	687				HC-ADV-B24-HHWH-1TTM32-EMC-AL	1413430	631	HC-B 16-I-UTF	1648241	545
G-INS-PG48-M68N-PNES-BK	1424504	687				HC-ADV-B24-HHWH-1TTM32-MF-BK	1420926	631	HC-B 16-I-UTF-32	1584884	545
G-INS-PG48-M68N-PNES-LG	1424494	687				HC-ADV-B24-HHWH-1TTM40-EMC-AL	1413432	631	HC-B 16-I-UTM	1648238	545
G-INS-PG7-M68N-PNES-BK	1424495	687				HC-ADV-B24-HHWH-1TTM25-EMC-AL	1420927	631	HC-B 16-I-UTM-32	1584871	545
G-INS-PG7-M68N-PNES-LG	1424485	687				HC-ADV-B24-HHWH-BLANK-ELC-AL	1420056	617	HC-B 16-SD-FLU/FS-AL	1644588	655
G-INS-PG7-S68N-PNES-S	1411170	689				HC-ADV-B24-HLWH-1STM25-EMC-AL	1414983	631	HC-B 16-SD-FQT/FS-AL	1647763	654
G-INS-PG7-S68N-PNES-GY	1411140	687				HC-ADV-B24-HLWH-1STM25-MF-BK	1420928	631	HC-B 16-SD-FQU/FS-AL	1644591	655
G-INS-PG9-M68N-PNES-BK	1424496	687				HC-ADV-B24-HLWH-1TTM25-EMC-AL	1414982	631	HC-B 16-SD-MLT/FS-AL	1584525	664
G-INS-PG9-M68N-PNES-LG	1424486	687				HC-ADV-B24-HLWH-1TTM25-MF-BK	1420929	631	HC-B 16-SD-MQT/FS-AL	1584554	654
G-INS-PG9-S68N-PNES-S	1411171	689				HC-ADV-B24-HLWH-BLANK-ELC-AL	1420055	631	HC-B 16-TMS-SD-IP50	1690752	616
G-INS-PG9-S68N-PNES-GY	1411141	687				HC-B 6-A-DT-PEL-F	1648351	549	HC-B 16-TMS-SD-IP66	1411517	657
G-INSEC-M12-S68N-NCRS-S	1411187	690				HC-B 6-A-DT-PEL-M	1648364	549	HC-B 24-A-DT-PEL-F	1648474	549
G-INSEC-M16-S68L-NCRS-S	1077099	690				HC-B 6-A-DT-PER-F	1648377	549	HC-B 24-A-DT-PEL-M	1648487	549
G-INSEC-M20-S68N-NCRS-S	1411189	690				HC-B 6-A-DT-PER-M	1648380	549	HC-B 24-A-DT-PER-F	1648490	549
G-INSEC-M23-S68N-NCRS-S	1411190	690				HC-B 6-A-UT-PEL-F	1648018	551	HC-B 24-A-DT-PER-M	1648500	549
G-INSEC-M32-M68N-NCRS-S	1411191	690				HC-B 6-A-UT-PEL-M	1648024	551	HC-B 24-A-UT-PEL-F	1648054	551
G-INSEC-M40-M68N-NCRS-S	1411192	690				HC-B 6-A-UT-PER-F	1648066	551	HC-B 24-A-UT-PEL-M	1648060	551
G-INSEC-M50-L68N-NCRS-S	1411193	690				HC-B 6-A-UT-PER-M	1648072	551	HC-B 24-A-UT-PER-F	1648102	551
G-INSEC-M63-L68N-NCRS-S	1411194	690				HC-B 6-ADP/1 DSUB 9	1775457	665	HC-B 24-ADP-GY	1648108	551
G-INSEC-PG11-S68N-PNES-S	1411197	691				HC-B 6-ADP/1 DSUB 15	1775473	665	HC-B 24-ADP-3D 7-GY	1661448	664
G-INSEC-PG13,5-S68N-PNES-S	1411198	691				HC-B 6-ADP/2 DSUB 9	1775460	665	HC-B 24-ADP-3RST-GY	1662175	664
G-INSEC-PG16-S68N-PNES-S	1411199	691				HC-B 6-ADP/2 DSUB 15	1775486	665	HC-B 24-ANDOCK	1586141	663
G-INSEC-PG21-M68N-PNES-S	1411200	691				HC-B 6-ANDOCK	1586112	663	HC-B 24-AP-GY	1660397	664
G-INSEC-PG29-M68N-PNES-S	1411201	691				HC-B 6-AP-GY	1660368	664	HC-B 24-APV-GY	1661037	664
G-INSEC-PG36-L68N-PNES-S	1411202	691				HC-B 6-EBUQ-2,5	1605556	541	HC-B 24-EBUQ-2,5	1605585	547
G-INSEC-PG42-L68N-PNES-S	1411203	691				HC-B 6-ESTQ-2,5	1605611	541	HC-B 24-EBUQ-2,5-48	1605608	547
G-INSEC-PG48-L68N-PNES-S	1411204	691				HC-B 6-I-CTF	1648160	541	HC-B 24-ESTQ-2,5	1605640	547
G-INSEC-PG7-S68N-PNES-S	1411195	691				HC-B 6-I-CTM	1648157	541	HC-B 24-ESTQ-2,5-48	1605666	547
G-INSEC-PG9-S68N-PNES-S	1411196	691				HC-B 6-SD-FLU/FS-AL	1644559	655	HC-B 24-I-CTF	1648348	547
G-INTRO-M20-S68N-PEPDS-BK	1415189	698				HC-B 6-SD-MLT/FS-AL	1644546	654	HC-B 24-I-CTF-48	1584981	547
G-INTRO-M25-S68N-PEPDS-BK	1415190	698				HC-B 6-TMS-SD-IP50	1690736	596	HC-B 24-I-CTM	1648335	547
G-INTRO-M32-M68N-PEPDS-BK	1415191	698				HC-B 6-TMS-SD-IP66	1411494	596	HC-B 24-I-CTM-48	1584978	547
G-INVEN-M12-M67N-PNES-S	1424538	694				HC-B 10-A-DT-PEL-F	1648393	549	HC-B 24-I-UTF	1648306	547

# İndeks

## alfabetik

Tip	Sipariş No.	Sayfa	Tip	Sipariş No.	Sayfa	Tip	Sipariş No.	Sayfa	Tip	Sipariş No.	Sayfa
HC-B 24-I-UT-F-48	1584949	547	HC-B10-I-PT-F	1407729	543	HC-CIF-B24-HFWL-PL	1424337	684	HC-EVO-A16PT-BWSC-HH-M25-PLRKB	1424460	528
HC-B 24-I-UT-M	1648296	547	HC-B10-I-PT-M	1407730	543	HC-CIF-D15-AIWS-SM-NI	1424340	684	HC-EVO-A16UT-BWS-HH-M25-PLRKB	1411358	528
HC-B 24-I-UT-M-48	1584936	547	HC-B10-I-TPT-F	1423018	543	HC-CIF-D25-AIWS-SM-NI	1424341	684	HC-EVO-A16UT-BWSC-HH-M25-PLRKB	1411359	528
HC-B 24-SD-FLU/FS-AL	1644601	655	HC-B10-I-TPT-M	1423017	543	HC-COM-BAWS-EL-AL	1078593	653	HC-EVO-B06-BWS-PLRKB	1407621	598
HC-B 24-SD-FQT/FS-AL	1647776	654	HC-B16-BCSFD-P-BK	1414629	655	HC-COM-BAWS-PL-BK	1012433	652	HC-EVO-B06-BWSC-PLRKB	1407622	598
HC-B 24-SD-FQU/FS-AL	1644614	655	HC-B16-BCSFS-P-BK	1414626	655	HC-COM-BWS-EL-AL	1078594	653	HC-EVO-B06-CHWS-PLRKB	1407625	598
HC-B 24-SD-MLT/FS-AL	1584538	654	HC-B16-HCLFD-PR-BK	1414632	654	HC-COM-BWS-PL-BK	1012538	652	HC-EVO-B06-HHFS-2B-PL-BK	1420930	598
HC-B 24-SD-MQT/FS-AL	1584567	654	HC-B16-HCLWD-PLR-BK	1414639	654	HC-COM-CHWS-1TGM25-PL-BK	1012521	652	HC-EVO-B06-HHFS-EL-AL	1411447	599
HC-B 24-TMS-SD-IP50	1690765	630	HC-B16-HCLWS-PLR-BK	1414636	654	HC-COM-CHWS-1TTM25-EL-AL	1078595	653	HC-EVO-B06-HHFS-PLBK	1407620	598
HC-B 24-TMS-SD-IP66	1411520	630	HC-B16-I-PT-F	1407731	545	HC-COM-HHFS-1SGM25-PL-BK	1012581	652	HC-EVO-B06-HLFS-EL-AL	1411448	599
HC-B 48-LB-ERSBOLZ	1636114	663	HC-B16-I-PT-F-32	1407733	545	HC-COM-HHFS-1STM25-EL-AL	1078592	653	HC-EVO-B06-HLFS-PLBK	1407619	598
HC-B 6-I-UT-F	1648128	541	HC-B16-I-PT-M	1407732	545	HC-COM-HHFS-1TGM25-PL-BK	1012520	652	HC-EVO-B06-SHWS-2SSM20-PLRKB	1421322	598
HC-B 6-I-UT-M	1648115	541	HC-B16-I-PT-M-32	1407734	545	HC-COM-HHFS-1TTM25-EL-AL	1078590	653	HC-EVO-B06-SHWS-2SSM25-PLRKB	1421229	598
HC-B 3PE	1644326	662	HC-B16-I-TPT-F	1423020	545	HC-COM-SHOWS-1SGM25-PL-BK	1079393	652	HC-EVO-B06-SHWS-2SSM32-PLRKB	1407623	598
HC-B-AF	1686533	596	HC-B16-I-TPT-F-32	1423826	545	HC-COM-SHOWS-1STM25-EL-AL	1078596	653	HC-EVO-B06-SHWSC-2SSM20-PLRKB	1421329	598
HC-B-AF-SET	1604638	596	HC-B16-I-TPT-M	1423019	545	HC-CST-MOD	1636127	657	HC-EVO-B06-SHWSC-2SSM25-PLRKB	1421244	598
HC-B-G-M20-EC-AL	1411439	605	HC-B16-I-TPT-M-32	1423825	545	HC-D 4-1BU	1886143	669	HC-EVO-B06-SHWSC-2SSM32-PLRKB	1407624	598
HC-B-G-M20-PLRKB	1407669	604	HC-B24-BCSFD-P-BK	1414630	655	HC-D 4-1ST	1886144	669	HC-EVO-B06-PT-BWSC-HL-M20-PLRKB	1407710	646
HC-B-G-M25-EC-AL	1411446	605	HC-B24-BCSFS-P-BK	1414627	655	HC-D 4-2BU	1886140	669	HC-EVO-B10-BFDC-PLRKB	1407635	612
HC-B-G-M25-PLRKB	1407670	604	HC-B24-HCLFD-PR-BK	1414633	654	HC-D 4-2ST	1886141	669	HC-EVO-B10-BWD-PLRKB	1407634	608
HC-B-G-M32-EC-AL	1411440	605	HC-B24-HCLWD-PLR-BK	1414640	654	HC-D 4-BU-2BUS	1886139	669	HC-EVO-B10-BWS-PLRKB	1407632	604
HC-B-G-M32-PLRKB	1407671	604	HC-B24-HCLWS-PLR-BK	1414637	654	HC-D 4-1ST	1886142	669	HC-EVO-B10-BWSC-PLRKB	1407633	604
HC-B-G-M40-EC-AL	1411441	605	HC-B24-I-PT-F	1407735	547	HC-D 7-DS-IP65	1686229	663	HC-EVO-B10-CHWD-PLRKB	1407641	608
HC-B-G-M40-PLRKB	1407672	604	HC-B24-I-PT-F-48	1407737	547	HC-D 7-I-CT-F	1584347	507	HC-EVO-B10-CHWS-PLRKB	1407640	604
HC-B-GB-M20-ER-AL	1414663	660	HC-B24-I-PT-M	1407736	547	HC-D 7-I-CT-M	1584334	507	HC-EVO-B10-HHFD-2B-PL-BK	1411495	608
HC-B-GB-M20-PLRKB	1414660	659	HC-B24-I-PT-M-48	1407738	547	HC-D 8-I-CT-F	1584363	507	HC-EVO-B10-HHFD-EL-AL	1411451	609
HC-B-GB-M25-ER-AL	1414664	660	HC-B24-I-TPT-F	1423022	547	HC-D 8-I-CT-M	1584350	507	HC-EVO-B10-HHFD-PLBK	1407629	608
HC-B-GB-M25-PLRKB	1414661	659	HC-B24-I-TPT-F-48	1423828	547	HC-D 15-ADP/1 DSUB 9	1661312	665	HC-EVO-B10-HHFS-EL-AL	1411453	605
HC-B-GB-M32-ER-AL	1414665	660	HC-B24-I-TPT-M	1423021	547	HC-D 15-ADP/1 DSUB 15	1775253	665	HC-EVO-B10-HHFS-PLBK	1407627	604
HC-B-GB-M32-PLRKB	1414662	659	HC-B24-I-TPT-M-48	1423827	547	HC-D 15-ADP/1 DSUB 25	1775266	665	HC-EVO-B10-HHWD-EL-AL	1411454	613
HC-B-GB-M40-ER-AL	1414666	660	HC-BB 10-I-PT-F	1014417	553	HC-D 15-AP-GY	1660342	664	HC-EVO-B10-HHWD-PLBK	1407631	612
HC-B-GM0-M40-ET-AL	1414647	660	HC-BB 10-I-PT-M	1014418	553	HC-D 15-I-CT-F	1584389	523	HC-EVO-B10-HLFD-EL-AL	1411455	609
HC-B-GM0-M40-PLTBK	1414643	658	HC-BB 18-I-PT-F	1014419	553	HC-D 15-I-CT-M	1584376	523	HC-EVO-B10-HLFD-PLBK	1407628	608
HC-B-GM4X10-M40-ET-AL	1414648	660	HC-BB 18-I-PT-M	1014420	553	HC-D 25-AP-GY	1660355	664	HC-EVO-B10-HLFS-EL-AL	1411456	605
HC-B-GM4X10-M40-PLTBK	1414644	658	HC-BB 32-I-PT-F	1014421	553	HC-D 25-I-CT-F	1584402	523	HC-EVO-B10-HLFS-PLBK	1407626	614
HC-B-GM5X8,5-M40-ET-AL	1414649	660	HC-BB 32-I-PT-M	1014422	553	HC-D 25-I-CT-F-Z	1411481	523	HC-EVO-B10-HLWD-EL-AL	1411457	603
HC-B-GM5X8,5-M40-PLTBK	1414645	658	HC-BB 46-I-PT-F	1014423	553	HC-D 25-I-CT-M	1584392	523	HC-EVO-B10-HLWD-PLBK	1407630	612
HC-B-GM8X6,5-M40-ET-AL	1414650	660	HC-BB 46-I-PT-M	1014424	553	HC-D 25-I-CTM-Z	1411478	523	HC-EVO-B10-SHFDC-2SSM20-PLRKB	1421362	612
HC-B-GM8X6,5-M40-PLTBK	1414646	658	HC-BB10-I-CT-F	1584703	555	HC-D 40-A-TWIN-PEL-F	1580147	537	HC-EVO-B10-SHFDC-2SSM25-PLRKB	1421320	612
HC-B-GTRS-M20-ER-AL	1414656	660	HC-BB10-I-CT-M	1584774	555	HC-D 40-A-TWIN-PEL-M	1580150	537	HC-EVO-B10-SHFDC-2SSM32-PLRKB	1407639	612
HC-B-GTRS-M20-PLRKB	1414651	659	HC-BB18-I-CT-F	1584729	555	HC-D 40-A-TWIN-PER-F	1580163	537	HC-EVO-B10-SHWD-2SSM20-PLRKB	1421356	608
HC-B-GTRS-M25-ER-AL	1414657	660	HC-BB18-I-CT-M	1584716	555	HC-D 40-A-TWIN-PER-M	1580176	537	HC-EVO-B10-SHWD-2SSM25-PLRKB	1421304	608
HC-B-GTRS-M25-PLRKB	1414652	659	HC-BB32-I-CT-F	1584745	555	HC-D 40-A-UT-PEL-F	1584253	537	HC-EVO-B10-SHWD-2SSM32-PLRKB	1407638	608
HC-B-GTRS-M32-ER-AL	1414658	660	HC-BB32-I-CT-F 33-64	1406543	555	HC-D 40-A-UT-PEL-M	1584240	537	HC-EVO-B10-SHWS-2SSM20-PLRKB	1421354	604
HC-B-GTRS-M32-PLRKB	1414654	659	HC-BB32-I-CT-M	1584732	555	HC-D 40-A-UT-PER-F	1584279	537	HC-EVO-B10-SHWS-2SSM25-PLRKB	1421277	604
HC-B-GTRS-M40-ER-AL	1414659	660	HC-BB32-I-CT-M 33-64	1406544	555	HC-D 40-A-UT-PER-M	1584266	537	HC-EVO-B10-SHWS-2SSM32-PLRKB	1407636	604
HC-B-PES	1604997	662	HC-BB46-I-CT-F	1584758	555	HC-D 40-A-UT-PER-M	1584428	535	HC-EVO-B10-SHWSC-2SSM20-PLRKB	1421355	604
HC-B-SG-PL-BK	1424343	684	HC-BB46-I-CT-F 47-92	1406545	555	HC-D 40-I-CT-M	1584415	535	HC-EVO-B10-SHWSC-2SSM25-PLRKB	1421301	604
HC-B-TA-M20-ER-AL	1414256	661	HC-BB46-I-CT-M	1584761	555	HC-D 64-A-TWIN-PEL-F	1580189	537	HC-EVO-B10-SHWSC-2SSM32-PLRKB	1407637	604
HC-B-TA-M20-PLR-BK	1414243	659	HC-BB46-I-CT-M 47-92	1406546	555	HC-D 64-A-TWIN-PEL-M	1580192	537	HC-EVO-B10-PT-BWD-HL-M25-PLRKB	1407711	646
HC-B-TA-M25-ER-AL	1414257	661	HC-BBB 40-EBUC	1409930	557	HC-D 64-A-TWIN-PER-F	1580202	537	HC-EVO-B10-PT-BWSC-HL-M25-PLRKB	1408791	646
HC-B-TA-M25-PLR-BK	1414244	659	HC-BBB 40-ESTC	1409921	557	HC-D 64-A-TWIN-PER-M	1580215	537	HC-EVO-B16-BFDC-PLRKB	1407649	626
HC-B-TA-M32-ER-AL	1414258	661	HC-BBB 64-EBUC	1409914	557	HC-D 64-A-UT-PEL-F	1584295	537	HC-EVO-B16-BWD-PLRKB	1407648	622
HC-B-TA-M32-PLR-BK	1414245	659	HC-BBB 64-ESTC	1409901	557	HC-D 64-A-UT-PEL-M	1584282	537	HC-EVO-B16-BWS-PLRKB	1407646	618
HC-B-TA-M40-ER-AL	1414259	661	HC-BS-PG11	1674493	703	HC-D 64-A-UT-PER-F	1584321	537	HC-EVO-B16-BWSC-PLRKB	1407647	618
HC-B-TA-M40-PLR-BK	1414246	659	HC-BS-PG13	1674503	703	HC-D 64-A-UT-PER-M	1584318	537	HC-EVO-B16-CHWD-PLRKB	1407655	622
HC-B-TA-NPT-1/4-ER-AL	1414267	661	HC-BS-PG16	1674516	703	HC-D 64-I-CT-F	1584444	535	HC-EVO-B16-CHWS-PLRKB	1407654	618
HC-B-TA-NPT-1/1-ER-AL	1414266	661	HC-BS-PG21	1674529	703	HC-D 64-I-CT-M	1584431	535	HC-EVO-B16-HHFD-2B-PL-BK	1411496	622
HC-B-TA-NPT-1/2-ER-AL	1414264	661	HC-BS-PG29	1674532	703	HC-D 64-I-CT-M	1411350	524	HC-EVO-B16-HHFD-EL-AL	1411460	623
HC-B-TA-NPT-3/4-ER-AL	1414265	661	HC-BS-PG36	1674545	703	HC-D 64-I-CT-M	1411351	524	HC-EVO-B16-HHFD-PLBK	1407643	622
HC-B-TA-PG13-ER-AL	1414260	661	HC-BS-PG7	1046670	703	HC-D TA-M25-PLRKB	1411352	595	HC-EVO-B16-HHFS-EL-AL	1411461	619
HC-B-TA-PG13-PLR-BK	1414247	659	HC-BS-PG9	1046669	703	HC-D TA-NPT-3/4-PLR-BK	1411354	658	HC-EVO-B16-HHFS-PLBK	1407642	618
HC-B-TA-PG16-ER-AL	1414261	661	HC-CB	1772722	656	HC-D TA-PG16-PLR-BK	1411353	595	HC-EVO-B16-HHWD-EL-AL	1411462	627
HC-B-TA-PG16-PLR-BK	1414248	659	HC-CBU-MOD	1636130	657	HC-DD108-I-CT-F	1584130	539	HC-EVO-B16-HHWD-PLBK	1407644	626
HC-B-TA-PG21-ER-AL	1414262	661	HC-CIF-2B6-BFFD-FH-AL	1404214	685	HC-DD108-I-CT-F-216	1584143	539	HC-EVO-B16-HLFD-PLBK	1420932	622
HC-B-TA-PG21-PLR-BK	1414249	659	HC-CIF-2B6-HFFD-FH-AL	1404215	685	HC-DD108-I-CT-M	1584114	539	HC-EVO-B16-HLFS-PLBK	1420931	618
HC-B-TA-PG29-ER-AL	1414263	661	HC-CIF-B06-24-AEWL-PL-BK	1424342	684	HC-DD108-I-CT-M-216	1584127	539	HC-EVO-B16-HLWD-PLBK	1420933	626
HC-B-ZG	1685327	662	HC-CIF-B06-24-BFAFL-PL	1424338	684	HC-DD24-I-CT-F	1584046	539	HC-EVO-B16-SHFDC-2SSM25-PLRKB	1421458	626
HC-B-ZS	1685330	662	HC-CIF-B06-HFWL-PL	1424334	684	HC-DD24-I-CT-M	1584033	539	HC-EVO-B16-SHFDC-2SSM32-PLRKB	1421366	626
HC-B06-BCSFS-P-BK	1414623	655	HC-CIF-B10-BFFD-FH-AL	1404219	685	HC-DD24-I-CT-F	1584062	539	HC-EVO-B16-SHFDC-2SSM32-PLRKB	1407653	626
HC-B06-HCLWS-PLR-BK	1414634	654	HC-CIF-B10-BFWD-FH-AL	1404220	685	HC-DD42-I-CT-M	1584059	539	HC-EVO-B16-SHWD-2SSM25-PLRKB	1421455	622
HC-B06-I-PT-F	1407727	541	HC-CIF-B10-HHFD-WH-AL	1404221	685	HC-DD72-I-CT-F	1584091	539	HC-EVO-B16-SHWD-2SSM32-PLRKB	1421365	622
HC-B06-I-PT-M	1407728	541	HC-CIF-B10-HFWL-PL	1424335	684	HC-DD72-I-CT-F-144	1584101	539	HC-EVO-B16-SHWD-2SSM40-PLRKB	1407652	622
HC-B06-I-TPT-F	1423016										



Tip	Sipariş No.	Sayfa	Tip	Sipariş No.	Sayfa	Tip	Sipariş No.	Sayfa	Tip	Sipariş No.	Sayfa
HC-EVO-B16PT-BWSC-HH-M25-PLRBK	1408793	646	HC-K 6/12-ESTS	1636350	567	HC-M-BS-M12	1046636	702	HC-STA-B06-HHFS-1TTM32-EL-AL	1412567	600
HC-EVO-B24-BFDC-PLRBK	1407662	640	HC-K 6/36-EBUC	1636389	569	HC-M-BS-M16	1646227	702	HC-STA-B06-HHFS-1TTP21-EL-AL	1412568	600
HC-EVO-B24-BWD-PLRBK	1407661	636	HC-K 6/36-ESTC	1636376	569	HC-M-BS-M20	1645846	702	HC-STA-B06-HHFS-1STP13-EL-AL	1412572	600
HC-EVO-B24-BWS-PLRBK	1407659	632	HC-K 8/24-EBUC	1636321	569	HC-M-BS-M25	1645859	702	HC-STA-B06-HHFS-BLANK-EL-AL	1419901	600
HC-EVO-B24-BWSC-PLRBK	1407660	632	HC-K 8/24-ESTC	1636318	569	HC-M-BS-M32	1645862	702	HC-STA-B06-HLFS-1STM20-EL-AL	1412570	600
HC-EVO-B24-CHWD-PLRBK	1407668	636	HC-K12/2-EBUC	1636347	569	HC-M-BS-M40	1645875	702	HC-STA-B06-HLFS-1STM25-EL-AL	1412571	600
HC-EVO-B24-CHWS-PLRBK	1407667	632	HC-K12/2-ESTC	1636334	569	HC-M-DSUB 09-CT-F	1417308	587	HC-STA-B06-HLFS-1STP13-EL-AL	1412572	600
HC-EVO-B24-HHFD-2B-PL-BK	1411497	636	HC-KA-FE	1775240	537	HC-M-DSUB 09-CT-M	1417309	587	HC-STA-B06-HLFS-1STP16-EL-AL	1412573	600
HC-EVO-B24-HHFD-EL-AL	1411472	637	HC-M-00	1414353	594	HC-M-DSUB 09-UT-F	1417307	587	HC-STA-B06-HLFS-1TTM20-EL-AL	1412574	600
HC-EVO-B24-HHFD-PLBK	1407657	636	HC-M-01-AT-F-40	1417379	573	HC-M-DSUB 09-UT-M	1423723	587	HC-STA-B06-HLFS-1TTM25-EL-AL	1412575	600
HC-EVO-B24-HHFS-EL-AL	1411473	633	HC-M-01-AT-F-40-PE	1417380	573	HC-M-DSUB 09-2/CT-F	1079793	587	HC-STA-B06-HLFS-1TTP13-EL-AL	1412576	600
HC-EVO-B24-HHFS-PLBK	1407656	632	HC-M-01-AT-M-40	1417381	573	HC-M-DSUB 09-2/CT-M	1079796	587	HC-STA-B06-HLFS-1TTP16-EL-AL	1412577	600
HC-EVO-B24-HHWD-EL-AL	1411474	641	HC-M-01-AT-M-40-PE	1417382	573	HC-M-EMV-BU/3-9,5	1636091	583	HC-STA-B06-HLFS-BLANK-EL-AL	1419900	600
HC-EVO-B24-HHWD-PLBK	1407658	640	HC-M-01-COAX-CK1,6-75-F	1066961	585	HC-M-EMV-ST/3-9,5	1636088	583	HC-STA-B06-SHWS-2SSM25-ELC-AL	1082556	599
HC-EVO-B24-HLFD-PLBK	1420935	636	HC-M-01-COAX-CK1,6-75-M	1066962	585	HC-M-KV-M20(1ASI)	1584017	438	HC-STA-B06-SHWS-2SSM32-ELC-AL	1082559	599
HC-EVO-B24-HLFS-PLBK	1420934	632	HC-M-01-COAX-CK2,5-50-F	1066959	585	HC-M-KV-M25(1ASI)	1584020	438	HC-STA-B06-SHWS-2SSM40-ELC-AL	1082566	599
HC-EVO-B24-HLWD-PLBK	1420936	640	HC-M-01-COAX-CK2,5-50-M	1066960	585	HC-M-KV-M25(1X10/1X11)	1580228	705	HC-STA-B06-SHWS-2SSM25-ELC-AL	1082575	599
HC-EVO-B24-SHFDC-2SSM32-PLRBK	1421462	640	HC-M-02-AT-F-10	1417387	573	HC-M-KV-T-M20	1646188	699	HC-STA-B06-SHWS-2SSM32-ELC-AL	1082576	599
HC-EVO-B24-SHFDC-2SSM32-PLRBK	1421380	640	HC-M-02-AT-F-16	1417296	573	HC-M-KV-T-M25	1646191	699	HC-STA-B06-SHWS-2SSM40-ELC-AL	1082577	599
HC-EVO-B24-SHFDC-2SSM40-PLRBK	1407666	640	HC-M-02-AT-F-35	1417390	573	HC-M-KV-T-M32	1646201	699	HC-STA-B06-SLWS-2SSM20-ELC-AL	1412821	599
HC-EVO-B24-SHWD-2SSM25-PLRBK	1421461	636	HC-M-02-AT-M-10	1417389	573	HC-M-KV-Z-M32	1646162	699	HC-STA-B06-SLWS-2SSM25-ELC-AL	1412822	599
HC-EVO-B24-SHWD-2SSM32-PLRBK	1421370	636	HC-M-02-AT-M-16	1417297	573	HC-M-KV-Z-M40	1646175	699	HC-STA-B06-SLWS-2SSM32-ELC-AL	1412823	599
HC-EVO-B24-SHWD-2SSM40-PLRBK	1407665	636	HC-M-02-AT-M-35	1417392	573	HC-M-MHR-PE16	1636981	573	HC-STA-B06-SLWSC-2SSM20-ELC-AL	1412825	599
HC-EVO-B24-SHWS-2SSM25-PLRBK	1421459	632	HC-M-02-CT-F	1414361	575	HC-M-PN2-6,00-BU	1676763	593	HC-STA-B06-SLWSC-2SSM25-ELC-AL	1412826	599
HC-EVO-B24-SHWS-2SSM32-PLRBK	1421367	632	HC-M-02-CT-F-HV-16	1417407	579	HC-M-PN2-6,00-BU-V	1676776	593	HC-STA-B06-SLWSC-2SSP16-ELC-AL	1412827	599
HC-EVO-B24-SHWS-2SSM40-PLRBK	1421460	632	HC-M-02-CT-M	1414360	575	HC-M-PN2-6,00-ST	1676750	593	HC-STA-B06-SLWSC-2SSP16-ELC-AL	1412828	599
HC-EVO-B24-SHWSC-2SSM25-PLRBK	1421369	632	HC-M-02-CT-M-HV-16	1417408	579	HC-M-PN3-1,60-BU	1663514	593	HC-STA-B06-PT-BWSC-LT-M20-ELC-AL	1416344	647
HC-EVO-B24-SHWSC-2SSM32-PLRBK	1421368	632	HC-M-02-EMC-F	1417376	583	HC-M-PN3-1,60-BU-V	1663543	593	HC-STA-B10-BFDC-ELC-AL	1411323	613
HC-EVO-B24-SHWSC-2SSM40-PLRBK	1407664	632	HC-M-02-EMC-M	1417374	583	HC-M-PN3-1,60-ST	1663488	593	HC-STA-B10-BWD-ELC-AL	1411322	609
HC-EVO-B24PT-BWD-HH-M32-PLRBK	1407713	646	HC-M-02-PN-M-F	1417434	593	HC-M-PN3-3,00-BU	1663527	593	HC-STA-B10-BWSC-ELC-AL	1411320	605
HC-EVO-B24PT-BWSC-HH-M32-PLRBK	1408794	646	HC-M-03-CT-F	1414359	575	HC-M-PN3-3,00-BU-V	1663556	593	HC-STA-B10-BWSC-ELC-AL	1411321	605
HC-EVO-D15-BWSC-PLR-BK	1411336	526	HC-M-03-CT-M	1414358	575	HC-M-PN3-3,00-ST	1663491	593	HC-STA-B10-CHWD-1TTM20-ELC-AL	1412578	609
HC-EVO-D15-BWSC-PLR-BK	1411337	526	HC-M-03-PN-M-F	1417433	593	HC-M-PN3-4,00-BU	1663530	593	HC-STA-B10-CHWD-1TTM25-ELC-AL	1412579	609
HC-EVO-D15-CHWS-PL-BK	1411338	526	HC-M-03/04-CT-F	1414365	575	HC-M-PN3-4,00-BU-V	1663569	593	HC-STA-B10-CHWD-1TTM32-ELC-AL	1412580	609
HC-EVO-D15-HHFS-PL-BK	1411340	524	HC-M-03/04-CT-M	1414364	575	HC-M-PN3-4,00-ST	1663501	593	HC-STA-B10-CHWD-1TTP16-ELC-AL	1412581	609
HC-EVO-D15-SLWS-2SSM20-PLR-BK	1421463	526	HC-M-04-BU-KOAX-50	1676802	589	HC-M-RJ45-08-GC-F/F	1419886	591	HC-STA-B10-CHWD-1TTP21-ELC-AL	1412582	609
HC-EVO-D15-SLWS-2SSM25-PLR-BK	1411341	526	HC-M-04-BU-KOAX-75	1686258	589	HC-M-RJ45-08-M	1419887	591	HC-STA-B10-CHWD-1TTP29-ELC-AL	1412583	609
HC-EVO-D15-SLWSC-2SSM20-PLR-BK	1421465	526	HC-M-04-CT-F	1414363	575	HC-M-RJ45-AD-PC-M	1419885	591	HC-STA-B10-CHWS-1TTM20-ELC-AL	1412584	607
HC-EVO-D15-SLWSC-2SSM25-PLR-BK	1411343	526	HC-M-04-CT-M	1414362	575	HC-M-RJ45-AD-PC-M	1419888	591	HC-STA-B10-CHWS-1TTM25-ELC-AL	1412585	607
HC-EVO-D25-BWSC-PLR-BK	1411344	530	HC-M-04-KT-F	1417370	589	HC-M-RJ45-08-PC-M	1419888	591	HC-STA-B10-CHWS-1TTM32-ELC-AL	1412586	607
HC-EVO-D25-BWSC-PLR-BK	1411345	530	HC-M-04-KT-M	1417371	589	HC-MOD-K-OP	1408562	656	HC-STA-B10-CHWS-1TTP16-ELC-AL	1412587	607
HC-EVO-D25-CHWS-PLR-BK	1411346	530	HC-M-04-ST-KOAX-50	1676815	589	HC-Q 12-COD	1409435	656	HC-STA-B10-CHWS-1TTP21-ELC-AL	1412588	607
HC-EVO-D25-HHFS-PL-BK	1411347	528	HC-M-04-ST-KOAX-75	1686245	589	HC-Q-RJ45 GC-F/F	1422590	513	HC-STA-B10-CHWS-1TTP29-ELC-AL	1412589	607
HC-EVO-D25-SLWS-2SSM20-PLR-BK	1421466	530	HC-M-05-PT-F	1417373	577	HC-Q-RJ45-08-M	1077117	513	HC-STA-B10-DC-PL	1421101	655
HC-EVO-D25-SLWS-2SSM25-PLR-BK	1411348	530	HC-M-05-PT-M	1417372	577	HC-Q-RJ45-AD-PC-M	1077120	513	HC-STA-B10-HHFD-1STM25-EL-AL	1412592	610
HC-EVO-D25-SLWSC-2SSM20-PLR-BK	1421467	530	HC-M-05L-TPT-F	1423962	577	HC-Q-RJ45I-AD-08-PC-M	1077119	513	HC-STA-B10-HHFD-1STM32-EL-AL	1412593	610
HC-EVO-D25-SLWSC-2SSM25-PLR-BK	1411349	530	HC-M-05L-TPT-M	1423961	577	HC-Q2-1-CT-F	1419895	511	HC-STA-B10-HHFD-1STP21-EL-AL	1412594	610
HC-EVO-M1-BWS-PLRBK	1424437	595	HC-M-06-CT-F	1414367	579	HC-Q2-1-CT-M	1419893	511	HC-STA-B10-HHFD-1STP29-EL-AL	1412595	610
HC-EVO-M1-HHFS-PLBK	1424436	595	HC-M-06-CT-M	1414366	579	HC-Q03-I-CT-F	1419897	511	HC-STA-B10-HHFD-1TTM25-EL-AL	1412596	610
HC-HS 2-CP	1586280	656	HC-M-06-PT-F	1424224	577	HC-Q03-I-CT-M	1419896	511	HC-STA-B10-HHFD-1TTM32-EL-AL	1412597	610
HC-HS 2-D7-EBUS	1586264	511	HC-M-06-PT-M	1424225	577	HC-Q04-I-CT-F	1419899	511	HC-STA-B10-HHFD-1TTP21-EL-AL	1412598	610
HC-HS 2-D7-ESTS	1586277	511	HC-M-06P-CT-F	1414369	579	HC-Q04-I-CT-M	1419898	511	HC-STA-B10-HHFD-1TTP29-EL-AL	1412599	610
HC-HS-PES	1586219	662	HC-M-06P-CT-M	1414368	579	HC-Q05-I-CT-F	1406537	509	HC-STA-B10-HHFD-BLANK-EL-AL	1419979	610
HC-HS06-I-UT-F	1406530	563	HC-M-08-CT-F	1414371	579	HC-Q05-I-CT-M	1406538	509	HC-STA-B10-HHFS-1STM25-EL-AL	1412600	606
HC-HS06-I-UT-F 7-12	1406533	563	HC-M-08-CT-M	1414370	579	HC-Q07-I-CT-F	1418623	507	HC-STA-B10-HHFS-1STM32-EL-AL	1412601	606
HC-HS06-I-UT-M	1406531	563	HC-M-08-EMC-DSUB-F	1066080	583	HC-Q07-I-CT-M	1418624	507	HC-STA-B10-HHFS-1STP21-EL-AL	1412602	606
HC-HS06-I-UT-M 7-12	1406534	563	HC-M-08-EMC-DSUB-M	1066082	583	HC-COM-Q08-I-CT-F	1079547	651	HC-STA-B10-HHFS-1STP29-EL-AL	1412603	606
HC-HV03-I-CT-F	1405261	561	HC-M-08-GBIT-CT-F	1417303	587	HC-COM-Q08-I-CT-M	1079548	651	HC-STA-B10-HHFS-1TTM25-EL-AL	1412604	606
HC-HV03-I-CT-M	1405260	561	HC-M-08-GBIT-CT-M	1417302	587	HC-COM-Q08-I-PT-F	1079554	649	HC-STA-B10-HHFS-1TTM32-EL-AL	1412605	606
HC-HV03-I-PT-F	1407743	559	HC-M-08-PT-F	1424226	577	HC-COM-Q08-I-PT-M	1079553	649	HC-STA-B10-HHFS-1TTP21-EL-AL	1412606	606
HC-HV03-I-PT-M	1407739	559	HC-M-08-PT-M	1424227	577	HC-Q12-I-CT-F	1418625	507	HC-STA-B10-HHFS-1TTP29-EL-AL	1412607	606
HC-HV06-I-CT-F	1405263	561	HC-M-12-CT-F	1414355	581	HC-Q12-I-CT-M	1418626	507	HC-STA-B10-HHFS-BLANK-EL-AL	1419903	606
HC-HV06-I-CT-M	1405262	561	HC-M-12-CT-M	1414354	581	HC-COM-Q4/2-I-AT/PT-F	1079557	649	HC-STA-B10-HHWD-1STM25-EL-AL	1412608	614
HC-HV06-I-PT-F	1407744	559	HC-M-12-PT-F	1424228	577	HC-COM-Q4/2-I-AT/PT-M	1079558	649	HC-STA-B10-HHWD-1STM32-EL-AL	1412609	614
HC-HV06-I-PT-M	1407740	559	HC-M-12-PT-M	1424246	577	HC-COM-Q4/2-I-CT-F	1079556	651	HC-STA-B10-HHWD-1STP21-EL-AL	1412610	614
HC-HV10-I-CT-F	1405265	561	HC-M-17-CT-F	1414357	581	HC-COM-Q4/2-I-CT-M	1079555	651	HC-STA-B10-HHWD-1STP29-EL-AL	1412611	614
HC-HV10-I-CT-M	1405264	561	HC-M-17-CT-M	1414356	581	HC-STA-B06-BWS-ELC-AL	1411318	599	HC-STA-B10-HHWD-1TTM25-EL-AL	1412612	614
HC-HV10-I-PT-F	1407745	559	HC-M-20-CT-F	1414373	579	HC-STA-B06-BWSC-ELC-AL	1411319	599	HC-STA-B10-HHWD-1TTM32-EL-AL	1412613	614
HC-HV10-I-PT-M	1407741	559	HC-M-20-CT-M	1414372	579	HC-STA-B06-CHWS-1TTM20-ELC-AL	1412555	599	HC-STA-B10-HHWD-1TTP21-EL-AL	1412614	614
HC-K 4/0-EBUS	1679427	565	HC-M-25-CT-F	1414375	587	HC-STA-B06-CHWS-1TTM25-ELC-AL	1412556	599	HC-STA-B10-HHWD-1TTP29-EL-AL	1412615	614
HC-K 4/0-ESTS	1679414	565	HC-M-25-CT-M	1414374	587	HC-STA-B06-CHWS-1TTM32-ELC-AL	1412557	599	HC-STA-B10-HH		

# İndeks

## alfabetik

Tip	Sipariş No.	Sayfa	Tip	Sipariş No.	Sayfa	Tip	Sipariş No.	Sayfa	Tip	Sipariş No.	Sayfa
HC-STA-B10-HLFS-1STM20-EL-AL	1412624	606	HC-STA-B16-HHWD-1TTP21-EL-AL	1412715	628	HC-STA-B24-HHFS-1STP21-EL-AL	1412759	634	HC-STA-B32-HHFD-1STP29-EL-AL	1424833	644
HC-STA-B10-HLFS-1STM25-EL-AL	1412625	606	HC-STA-B16-HHWD-1TTP29-EL-AL	1412716	628	HC-STA-B24-HHFS-1STP29-EL-AL	1412760	634	HC-STA-B32-HHFD-1STP36-EL-AL	1424834	644
HC-STA-B10-HLFS-1STP16-EL-AL	1412627	606	HC-STA-B16-HHWD-BLANK-EL-AL	1420044	628	HC-STA-B24-HHFS-1TTM32-EL-AL	1412761	634	HC-STA-B32-HHFD-1STP42-EL-AL	1424835	644
HC-STA-B10-HLFS-1STP21-EL-AL	1412628	606	HC-STA-B16-HLFD-1STM25-EL-AL	1412717	624	HC-STA-B24-HHFS-1TTM40-EL-AL	1412098	634	HC-STA-B32-HHFD-1TTM32-EL-AL	1424830	644
HC-STA-B10-HLFS-1TTM20-EL-AL	1412629	606	HC-STA-B16-HLFD-1STM32-EL-AL	1412718	624	HC-STA-B24-HHFS-1TTP21-EL-AL	1412762	634	HC-STA-B32-HHFD-1TTM40-EL-AL	1424831	644
HC-STA-B10-HLFS-1TTM25-EL-AL	1412630	606	HC-STA-B16-HLFD-1STP16-EL-AL	1412719	624	HC-STA-B24-HHFS-1TTP29-EL-AL	1412763	634	HC-STA-B32-HHFD-1TTM50-EL-AL	1424832	644
HC-STA-B10-HLFS-1TTP16-EL-AL	1412631	606	HC-STA-B16-HLFD-1STP21-EL-AL	1412720	624	HC-STA-B24-HHFS-BLANK-EL-AL	1419957	634	HC-STA-B32-HHFD-1TTP29-EL-AL	1424827	644
HC-STA-B10-HLFS-1TTP21-EL-AL	1412632	606	HC-STA-B16-HLFD-1TTM25-EL-AL	1412721	624	HC-STA-B24-HHWD-1STM32-EL-AL	1412764	642	HC-STA-B32-HHFD-1TTP36-EL-AL	1424828	644
HC-STA-B10-HLFS-BLANK-EL-AL	1419902	606	HC-STA-B16-HLFD-1TTM32-EL-AL	1412722	624	HC-STA-B24-HHWD-1STM40-EL-AL	1412766	642	HC-STA-B32-HHFD-1TTP42-EL-AL	1424829	644
HC-STA-B10-HLWD-1STM20-EL-AL	1412633	614	HC-STA-B16-HLFD-1TTP16-EL-AL	1412723	624	HC-STA-B24-HHWD-1STP21-EL-AL	1412767	642	HC-STA-B32-SHWD-2SSM32-ELC-AL	1424848	644
HC-STA-B10-HLWD-1STM25-EL-AL	1412634	614	HC-STA-B16-HLFD-1TTP21-EL-AL	1412724	624	HC-STA-B24-HHWD-1STP29-EL-AL	1412768	642	HC-STA-B32-SHWD-2SSM40-ELC-AL	1424849	644
HC-STA-B10-HLWD-1STP16-EL-AL	1412635	614	HC-STA-B16-HLFD-BLANK-EL-AL	1419999	624	HC-STA-B24-HHWD-1TTM32-EL-AL	1412769	642	HC-STA-B32-SHWD-2SSP29-ELC-AL	1424846	644
HC-STA-B10-HLWD-1STP21-EL-AL	1412636	614	HC-STA-B16-HLFS-1STM25-EL-AL	1412725	620	HC-STA-B24-HHWD-1TTM40-EL-AL	1412770	642	HC-STA-B32-SHWD-2SSP36-ELC-AL	1424847	644
HC-STA-B10-HLWD-1TTM20-EL-AL	1412637	614	HC-STA-B16-HLFS-1STM32-EL-AL	1412726	620	HC-STA-B24-HHWD-1TTP21-EL-AL	1412771	642	HC-STA-B48-HHFS-EMC-AL	1424863	645
HC-STA-B10-HLWD-1TTM25-EL-AL	1412638	614	HC-STA-B16-HLFS-1STP16-EL-AL	1412727	620	HC-STA-B24-HHWD-1TTP29-EL-AL	1412772	642	HC-STA-B48-BWSC-EMC-AL	1424864	645
HC-STA-B10-HLWD-1TTP16-EL-AL	1412639	614	HC-STA-B16-HLFS-1STP21-EL-AL	1412728	620	HC-STA-B24-HHWD-BLANK-EL-AL	1420047	642	HC-STA-B48-HHFS-1STM32-EM-AL	1424860	645
HC-STA-B10-HLWD-1TTP21-EL-AL	1412640	614	HC-STA-B16-HLFS-1TTM25-EL-AL	1412729	620	HC-STA-B24-HLFD-1STM25-EL-AL	1412773	638	HC-STA-B48-HHFS-1STM40-EM-AL	1424861	645
HC-STA-B10-SHWD-2SSM25-ELC-AL	1082598	609	HC-STA-B16-HLFS-1TTM32-EL-AL	1412730	620	HC-STA-B24-HLFD-1TTM32-EL-AL	1412774	638	HC-STA-B48-HHFS-1TTM32-EM-AL	1424862	645
HC-STA-B10-SHWD-2SSM32-ELC-AL	1082599	609	HC-STA-B16-HLFS-1TTP16-EL-AL	1412731	620	HC-STA-B24-HLFD-1STP16-EL-AL	1412775	638	HC-STA-B48-HHFS-1STP29-EM-AL	1424857	645
HC-STA-B10-SHWD-2SSM40-ELC-AL	1083164	609	HC-STA-B16-HLFS-1TTP21-EL-AL	1412732	620	HC-STA-B24-HLFD-1STP21-EL-AL	1412776	638	HC-STA-B48-HHFS-1STP36-EM-AL	1424858	645
HC-STA-B10-SHWS-2SSM25-ELC-AL	1082578	605	HC-STA-B16-HLFS-BLANK-EL-AL	1419905	620	HC-STA-B24-HLFD-1TTM25-EL-AL	1412778	638	HC-STA-B48-HHFS-1STP42-EM-AL	1424859	645
HC-STA-B10-SHWS-2SSM32-ELC-AL	1082579	605	HC-STA-B16-HLWD-1TTM32-EL-AL	1412733	628	HC-STA-B24-HLFD-1TTM32-EL-AL	1412779	638	HC-STA-B48-HHFS-1TTM32-EM-AL	1424854	645
HC-STA-B10-SHWS-2SSM40-ELC-AL	1082580	605	HC-STA-B16-HLWD-1STM32-EL-AL	1412734	628	HC-STA-B24-HLFD-1TTP16-EL-AL	1412780	638	HC-STA-B48-HHFS-1TTM40-EM-AL	1424855	645
HC-STA-B10-SHWSC-2SSM25-ELC-AL	1082582	605	HC-STA-B16-HLWD-1STP16-EL-AL	1412735	628	HC-STA-B24-HLFD-1TTP21-EL-AL	1412781	638	HC-STA-B48-HHFS-1TTM50-EM-AL	1424856	645
HC-STA-B10-SHWSC-2SSM32-ELC-AL	1082583	605	HC-STA-B16-HLWD-1STP21-EL-AL	1412736	628	HC-STA-B24-HLFD-1TTP29-EL-AL	1412782	638	HC-STA-B48-HHFS-1TTP29-EM-AL	1424851	645
HC-STA-B10-SHWSC-2SSM40-ELC-AL	1082585	605	HC-STA-B16-HLWD-1TTM32-EL-AL	1412737	628	HC-STA-B24-HLFD-BLANK-EL-AL	1420010	638	HC-STA-B48-HHFS-1TTP36-EM-AL	1424852	645
HC-STA-B10-SLFD-2SSM25-ELC-AL	1412830	613	HC-STA-B16-HLWD-1TTM32-EL-AL	1412738	628	HC-STA-B24-HLFS-1STM25-EL-AL	1412783	634	HC-STA-B48-HHFS-1TTP42-EM-AL	1424853	645
HC-STA-B10-SLFD-2SSM32-ELC-AL	1412831	613	HC-STA-B16-HLWD-1TTP16-EL-AL	1412739	628	HC-STA-B24-HLFS-1STM32-EL-AL	1412784	634	HC-STA-B48-SHWS-2SSM32-EMC-AL	1424867	645
HC-STA-B10-SLFD-2SSM40-ELC-AL	1412832	613	HC-STA-B16-HLWD-1TTP21-EL-AL	1412740	628	HC-STA-B24-HLFS-1STP16-EL-AL	1412785	634	HC-STA-B48-SHWS-2SSM40-EMC-AL	1424868	645
HC-STA-B10-SLWD-2SSM25-ELC-AL	1412833	609	HC-STA-B16-HLWD-BLANK-EL-AL	1420036	628	HC-STA-B24-HLFS-1STP21-EL-AL	1412786	634	HC-STA-B48-SHWS-2SSP29-EMC-AL	1424865	645
HC-STA-B10-SLWD-2SSM32-ELC-AL	1412834	609	HC-STA-B16-SHWD-2SSM25-ELC-AL	1082600	623	HC-STA-B24-HLFS-1TTM25-EL-AL	1412788	634	HC-STA-B48-SHWS-2SSP36-EMC-AL	1424866	645
HC-STA-B10-SLWD-2SSM40-ELC-AL	1412835	609	HC-STA-B16-SHWD-2SSM32-ELC-AL	1082601	623	HC-STA-B24-HLFS-1TTM32-EL-AL	1412789	634	HC-STA-B48-SHWS-2SSM32-EMC-AL	1424873	645
HC-STA-B10-SLWD-2SSP16-ELC-AL	1412837	609	HC-STA-B16-SHWD-2SSM40-ELC-AL	1082602	623	HC-STA-B24-HLFS-1TTP16-EL-AL	1412790	634	HC-STA-B48-SHWS-2SSM40-EMC-AL	1424874	645
HC-STA-B10-SLWS-2SSM20-ELC-AL	1412839	605	HC-STA-B16-SHWS-2SSM25-ELC-AL	1082586	619	HC-STA-B24-HLFS-1TTP21-EL-AL	1412791	634	HC-STA-B48-SHWS-2SSP29-EMC-AL	1424869	645
HC-STA-B10-SLWS-2SSM25-ELC-AL	1412840	605	HC-STA-B16-SHWS-2SSM32-ELC-AL	1082587	619	HC-STA-B24-HLFS-1TTP29-EL-AL	1412792	634	HC-STA-B48-SHWS-2SSP36-EMC-AL	1424872	645
HC-STA-B10-SLWS-2SSP16-ELC-AL	1412842	605	HC-STA-B16-SHWS-2SSM40-ELC-AL	1082588	619	HC-STA-B24-HLFS-BLANK-EL-AL	1419937	634	HC-STA-B48-SHWS-2SSP42-EMC-AL	1419252	517
HC-STA-B10-SLWSC-2SSM20-ELC-AL	1412844	605	HC-STA-B16-SHWS-2SSM25-ELC-AL	1082589	619	HC-STA-B24-HLWD-1STM25-EL-AL	1412793	642	HC-STA-D07-BAWS-PL-BK	1419266	516
HC-STA-B10-SLWSC-2SSM25-ELC-AL	1412845	605	HC-STA-B16-SHWS-2SSM32-ELC-AL	1082590	619	HC-STA-B24-HLWD-1STM32-EL-AL	1412795	642	HC-STA-D07-BCLFS-PL-BK	1419271	514
HC-STA-B10-SLWSC-2SSP16-ELC-AL	1412846	605	HC-STA-B16-SHWS-2SSM40-ELC-AL	1082591	619	HC-STA-B24-HLWD-1STP16-EL-AL	1412796	642	HC-STA-D07-BCLFS-PLR-BK	1419270	514
HC-STA-B10-PT-BWD-LT-M25-ELCAL	1416355	647	HC-STA-B16-SLFD-2SSM25-ELC-AL	1412849	627	HC-STA-B24-HLWD-1STP21-EL-AL	1412797	642	HC-STA-D07-BWFS-EL-AL	1419249	517
HC-STA-B10-PT-BWD-LT-M25-ELCAL	1416346	647	HC-STA-B16-SLFD-2SSM32-ELC-AL	1412850	627	HC-STA-B24-HLWD-1TTM25-EL-AL	1412799	642	HC-STA-D07-BWS-PL-BK	1419265	516
HC-STA-B16-BFDC-ELC-AL	1411328	627	HC-STA-B16-SLFD-2SSP16-ELC-AL	1412852	627	HC-STA-B24-HLWD-1TTM32-EL-AL	1412800	642	HC-STA-D07-BWSCF-EL-AL	1419251	517
HC-STA-B16-BWD-ELC-AL	1411327	623	HC-STA-B16-SLFD-2SSP21-ELC-AL	1412853	627	HC-STA-B24-HLWD-1TTP16-EL-AL	1412801	642	HC-STA-D07-BWSCF-PL-BK	1419277	516
HC-STA-B16-BWS-ELC-AL	1411324	619	HC-STA-B16-SLWD-2SSM25-ELC-AL	1412855	623	HC-STA-B24-HLWD-1TTP21-EL-AL	1412802	642	HC-STA-D07-BWSCM-EL-AL	1419250	517
HC-STA-B16-BWSC-ELC-AL	1411325	619	HC-STA-B16-SLWD-2SSM32-ELC-AL	1412856	623	HC-STA-B24-HLWD-1TTP29-EL-AL	1412803	642	HC-STA-D07-BWSCM-PL-BK	1419278	516
HC-STA-B16-CHWD-1TTM25-ELC-AL	1412641	623	HC-STA-B16-SLWD-2SSP21-ELC-AL	1412857	623	HC-STA-B24-HLWD-BLANK-EL-AL	1420046	642	HC-STA-D07-CHPWS-1TGM20-EL-AL	1419242	514
HC-STA-B16-CHWD-1TTM32-ELC-AL	1412642	623	HC-STA-B16-SLWS-2SSM25-ELC-AL	1412861	619	HC-STA-B24-SHWD-2SSM40-ELC-AL	1082603	637	HC-STA-D07-CHPWS-1TGM25-PL-BK	1419269	515
HC-STA-B16-CHWD-1TTP21-ELC-AL	1412643	623	HC-STA-B16-SLWS-2SSM32-ELC-AL	1412862	619	HC-STA-B24-SHWD-2SSM32-ELC-AL	1082604	637	HC-STA-D07-CHWS-1TGM20-PL-BK	1419259	516
HC-STA-B16-CHWD-1TTP29-ELC-AL	1412644	623	HC-STA-B16-SLWS-2SSP21-ELC-AL	1412863	619	HC-STA-B24-SHWD-2SSM40-ELC-AL	1082605	637	HC-STA-D07-CHWS-1TGM25-PL-BK	1419260	516
HC-STA-B16-CHWS-1TTM25-ELC-AL	1412645	619	HC-STA-B16-SLWSC-2SSM25-ELC-AL	1412865	619	HC-STA-B24-SHWS-2SSM25-ELC-AL	1085185	635	HC-STA-D07-CHWS-1TTM20-EL-AL	1419238	517
HC-STA-B16-CHWS-1TTM32-ELC-AL	1412646	619	HC-STA-B16-SLWSC-2SSM32-ELC-AL	1412866	619	HC-STA-B24-SHWS-2SSM32-ELC-AL	1082592	633	HC-STA-D07-CHWS-1TTM25-EL-AL	1419239	517
HC-STA-B16-CHWS-1TTP21-ELC-AL	1412647	619	HC-STA-B16-SLWSC-2SSP21-ELC-AL	1412867	619	HC-STA-B24-SHWS-2SSM40-ELC-AL	1082593	633	HC-STA-D07-CHWS-1TTP11-EL-AL	1419240	517
HC-STA-B16-CHWS-1TTP29-ELC-AL	1412648	619	HC-STA-B16-PT-BWD-LM25-ELCAL	1416357	647	HC-STA-B24-SHWS-2SSM25-ELC-AL	1082595	633	HC-STA-D07-CHWSCF-1TGM20-PL-BK	1419261	516
HC-STA-B16-DC-PL	1421102	655	HC-STA-B16-PT-BWD-LT-M25-ELCAL	1416349	647	HC-STA-B24-SHWSC-2SSM32-ELC-AL	1082596	633	HC-STA-D07-CHWSCF-1TGM25-PL-BK	1419262	516
HC-STA-B16-HHFD-1STM32-EL-AL	1412649	624	HC-STA-B24-BFDC-ELC-AL	1411332	641	HC-STA-B24-SHWSC-2SSM40-ELC-AL	1082597	633	HC-STA-D07-CHWSCF-1TTM20-EL-AL	1419243	517
HC-STA-B16-HHFD-1STM40-EL-AL	1412650	624	HC-STA-B24-BWD-ELC-AL	1411331	637	HC-STA-B24-SLFD-2SSM25-ELC-AL	1412869	641	HC-STA-D07-CHWSCF-1TTM25-EL-AL	1419244	517
HC-STA-B16-HHFD-1STM50-EL-AL	1082551	624	HC-STA-B24-BWS-ELC-AL	1411329	633	HC-STA-B24-SLFD-2SSM32-ELC-AL	1412870	641	HC-STA-D07-CHWSCF-1TTP11-EL-AL	1419245	517
HC-STA-B16-HHFD-1STP21-EL-AL	1412651	624	HC-STA-B24-BWSC-ELC-AL	1411330	633	HC-STA-B24-SLFD-2SSP21-ELC-AL	1412871	641	HC-STA-D07-CHWSCM-1TGM20-PL-BK	1419263	516
HC-STA-B16-HHFD-1STP29-EL-AL	1412652	624	HC-STA-B24-CHWD-1TTM32-ELC-AL	1412742	637	HC-STA-B24-SLWD-2SSM25-ELC-AL	1412873	637	HC-STA-D07-CHWSCM-1TGM25-PL-BK	1419264	516
HC-STA-B16-HHFD-1TTM32-EL-AL	1412653	624	HC-STA-B24-CHWD-1TTM40-ELC-AL	1412743	637	HC-STA-B24-SLWD-2SSM32-ELC-AL	1412874	637	HC-STA-D07-CHWSCM-1TTM20-EL-AL	1419246	517
HC-STA-B16-HHFD-1TTM40-EL-AL	1412654	624	HC-STA-B24-CHWD-1TTP21-ELC-AL	1412744	637	HC-STA-B24-SLWD-2SSP21-ELC-AL	1412875	637	HC-STA-D07-CHWSCM-1TTM25-EL-AL	1419247	517
HC-STA-B16-HHFS-1STM32-EL-AL	1082552	624	HC-STA-B24-CHWD-1TTP29-ELC-AL	1412745	637	HC-STA-B24-SLWS-2SSM25-ELC-AL	1412877	633	HC-STA-D07-CHWSCM-1TTP11-EL-AL	1419248	517
HC-STA-B16-HHFD-1TTP21-EL-AL	1412669	624	HC-STA-B24-CHWS-1TTM32-ELC-AL	1412746	633	HC-STA-B24-SLWS-2SSM32-ELC-AL	1412878	633</			

Tip	Sipariş No.	Sayfa	Tip	Sipariş No.	Sayfa	Tip	Sipariş No.	Sayfa	Tip	Sipariş No.	Sayfa
HC-STA-D15-BCSFS-PLR-BK	1424374	527	IPD WD 5P2,5 1,0 M25 GY	1047364	469	K-5E - OE/2,0-C03/M23 FK	1620418	221	K-7E-M23 M9/5,0-D03/M23 F8	1620413	222
HC-STA-D15-BWS-EL-AL	1424362	527	IPD WD 5P2,5 M25 GY	1047344	468	K-5E - OE/2,0-C03/M40 F8	1619329	224	K-7E-M40 M9/010-D03/M40 F8	1620384	225
HC-STA-D15-BWSC-EL-AL	1424363	527				K-5E - OE/2,0-C04/M40 F8	1620311	224	K-7E-M40 M9/010-D04/M40 F8	1620387	225
HC-STA-D15-CHWS-1TTM25-EL-AL	1424361	527				K-5E - OE/2,0-C05/M40 F8	1620316	224	K-7E-M40 M9/010-D05/M40 F8	1620392	225
HC-STA-D15-CHWS-1TTP16-EL-AL	1424360	527				K-5E - OE/2,0-C06/M40 F8	1620319	225	K-7E-M40 M9/010-D06/M40 F8	1620395	225
HC-STA-D15-CLWS-1TTM20-EL-AL	1424359	527				K-5E - OE/5,0-C00/M17 F8	1619308	218	K-7E-M40 M9/2,0-D03/M40 F8	1620382	225
HC-STA-D15-HCLWS-PL-BK	1424375	525				K-5E - OE/5,0-C01/M17 F8	1619311	219	K-7E-M40 M9/2,0-D04/M40 F8	1620385	225
HC-STA-D15-HHFS-1STM25-ELC-AL	1424346	525				K-5E - OE/5,0-C02/M23 F8	1618958	220	K-7E-M40 M9/2,0-D05/M40 F8	1620390	225
HC-STA-D15-HHFS-1STP16-ELC-AL	1424348	525				K-5E - OE/5,0-C02/M23 FK	1620416	221	K-7E-M40 M9/2,0-D06/M40 F8	1620393	225
HC-STA-D15-HHFS-1STP21-ELC-AL	1424349	525				K-5E - OE/5,0-C03/M23 FK	1620397	221	K-7E-M40 M9/5,0-D03/M40 F8	1620386	225
HC-STA-D15-HHFS-1TTM25-ELC-AL	1424351	525				K-5E - OE/5,0-C03/M23 FK	1620419	221	K-7E-M40 M9/5,0-D04/M40 F8	1620391	225
HC-STA-D15-HHFS-1TTP16-ELC-AL	1424353	525				K-5E - OE/5,0-C03/M40 F8	1620309	224	K-7E-M40 M9/5,0-D05/M40 F8	1620394	225
HC-STA-D15-HHFS-1TTP21-ELC-AL	1424358	525				K-5E - OE/5,0-C04/M40 F8	1620313	224	K-7E-M40 M9/5,0-D06/M40 F8	1620399	225
HC-STA-D15-HHFS-1STM20-ELC-AL	1424345	525				K-5E - OE/5,0-C05/M40 F8	1620317	224	K-8E-M23M8/10,0-H00/M23F8-C5-S	1622249	226
HC-STA-D15-HLFS-1STP16-ELC-AL	1424347	525				K-5E - OE/5,0-C06/M40 F8	1620320	225	K-8E-M23M8/10,0-H00/OE-C5-S	1622229	226
HC-STA-D15-HLFS-1TTM20-ELC-AL	1424350	525				K-5E-M17 M9/010-C00/M17 F8	1619318	218	K-8E-M23M8/2,0-H00/M23F8-C5-S	1622247	226
HC-STA-D15-HLFS-1TTP13-ELC-AL	1424352	525				K-5E-M17 M9/010-C01/M17 F8	1619322	219	K-8E-M23M8/2,0-H00/OE-C5-S	1622227	226
HC-STA-D15-SLWSC-2SSM20-EL-AL	1424364	527				K-5E-M17 M9/010-C02/M23 F8	1619316	218	K-8E-M23M8/5,0-H00/M23F8-C5-S	1622248	226
HC-STA-D15-SLWSC-2SSM25-EL-AL	1424365	527				K-5E-M17 M9/2,0-C01/M17 F8	1619319	219	K-8E-M23M8/5,0-H00/OE-C5-S	1622228	226
HC-STA-D15-SLWSC-2SSP16-EL-AL	1424366	527				K-5E-M17 M9/5,0-C00/M17 F8	1619317	218	K-8E-M23M9/10,0-H00/M23F8-C5-S	1622246	226
HC-STA-D15-SLWSC-2SSP21-EL-AL	1424367	527				K-5E-M17 M9/5,0-C01/M17 F8	1619321	219	K-8E-M23M9/2,0-H00/M23F8-C5-S	1622244	226
HC-STA-D15-SLWSC-2SSM20-EL-AL	1424369	527				K-5E-M23 M9/010-E00/M23 F8-N2	1618966	220	K-8E-M23M9/5,0-H00/M23F8-C5-S	1622245	226
HC-STA-D15-SLWSC-2SSM25-EL-AL	1424371	527				K-5E-M23 M9/2,0-E00/M23 F8	1620408	221	K-8E-M23MK/2,0-H00/M23FK-C5-S	1622250	226
HC-STA-D15-SLWSC-2SSP16-EL-AL	1424372	527				K-5E-M23 M9/2,0-E00/M23 F8-N2	1619289	216	K-8E-M23MK/5,0-H00/M23FK-C5-S	1622251	226
HC-STA-D15-SLWSC-2SSP21-EL-AL	1424373	527				K-5E-M23 M9/5,0-E00/M23 F8	1619293	217	K-8E-M23MK/10,0-H00/M23FK-C5-S	1622252	226
HC-STA-D25-BCSFS-PLR-BK	1424401	521				K-12 - OE/5,0-E00/M23 F8-N2	1619290	216	K-8E-M23MK/10,0-H00/OE-C5-S	1622243	227
HC-STA-D25-BWS-EL-AL	1424391	531				K-12 - OE/2,0-E01/M17 F8	1624782	216	K-8E-M23MK/2,0-H00/OE-C5-S	1622233	227
HC-STA-D25-BWSC-EL-AL	1424390	531				K-17 - OE/010-E01/M23 F8	1619279	217	K-8E-M23MK/5,0-H00/OE-C5-S	1622234	227
HC-STA-D25-CHWS-1TTM25-EL-AL	1424387	531				K-17 - OE/010-E01/M23 FK	1619288	217	K-8E-OE/10,0-H00/M23F8-C5-S	1622226	226
HC-STA-D25-CHWS-1TTP16-EL-AL	1424389	531				K-17 - OE/2,0-E01/M17 F8	1624780	216	K-8E-OE/10,0-H00/M23FK-C5-S	1622232	226
HC-STA-D25-HCLWS-PL-BK	1424400	529				K-17 - OE/2,0-E01/M23 F8	1619277	217	K-8E-OE/2,0-H00/M23F8-C5-S	1622224	226
HC-STA-D25-HHFS-1STM25-ELC-AL	1424377	529				K-17 - OE/2,0-E01/M23 FK	1619286	217	K-8E-OE/2,0-H00/M23FK-C5-S	1622230	226
HC-STA-D25-HHFS-1STP16-ELC-AL	1424379	529				K-17 - OE/5,0-E01/M17 F8	1624781	216	K-8E-OE/5,0-H00/M23F8-C5-S	1622225	226
HC-STA-D25-HHFS-1STP21-ELC-AL	1424380	529				K-17 - OE/5,0-E01/M23 F8	1619278	217	K-8E-OE/5,0-H00/M23FK-C5-S	1622231	226
HC-STA-D25-HHFS-1TTM25-ELC-AL	1424382	529				K-17 - OE/5,0-E01/M23 FK	1619287	217	KC-88014311/1,00	1623127	118
HC-STA-D25-HHFS-1TTP16-ELC-AL	1424384	529				K-17-M17 M9/010-E01/M17 F8	1624784	216	KC-88014311/100,00	1623039	118
HC-STA-D25-HHFS-1TTP21-ELC-AL	1424385	529				K-17-M17 M9/5,0-E01/M17 F8	1624778	216	KC-88014311/20,00	1622080	118
HC-STA-D25-HLFS-1STM20-ELC-AL	1424376	529				K-17-M17 M9/5,0-E01/M17 F8	1624783	216	KC-88014448/1,00	1627298	126
HC-STA-D25-HLFS-1STP16-ELC-AL	1424378	529				K-17-M23 M9/010-E01/M23 F8	1619297	217	KC-88014448/20,00	1627299	126
HC-STA-D25-HLFS-1TTM20-ELC-AL	1424381	529				K-17-M23 M9/2,0-E01/M23 F8	1619295	217	KDT-ST 1	1410220	682
HC-STA-D25-HLFS-1TTP16-ELC-AL	1424383	529				K-17-M23 M9/5,0-E01/M23 F8	1619296	217	KDT-ST 3	3063921	682
HC-STA-D25-SLWSC-2SSM20-EL-AL	1424392	531				K-3E - OE/010-A00/M23 F8	1624772	220	KDT-ST 4	3063934	682
HC-STA-D25-SLWSC-2SSM25-EL-AL	1424393	531				K-3E - OE/010-B00/M17 F8	1619300	218	KDT-ST 5	3063947	682
HC-STA-D25-SLWSC-2SSP16-EL-AL	1424394	531				K-3E - OE/010-B01/M17 F8	1619303	218	KDT-ST 6	3063950	682
HC-STA-D25-SLWSC-2SSP21-EL-AL	1424395	531				K-3E - OE/2,0-A00/M23 F8	1624771	220	KDT-ST 7	3063963	682
HC-STA-D25-SLWSC-2SSM20-EL-AL	1424396	531				K-3E - OE/2,0-B00/M17 F8	1619298	218	KDT-ST 8	3063976	682
HC-STA-D25-SLWSC-2SSM25-EL-AL	1424397	531				K-3E - OE/2,0-B01/M17 F8	1619301	218	KDT-ST 9	3063989	682
HC-STA-D25-SLWSC-2SSP16-EL-AL	1424398	531				K-3E - OE/5,0-A00/M23 F8	1619622	220	KDT-ST 10	3063992	682
HC-STA-D25-SLWSC-2SSP21-EL-AL	1424399	531				K-3E - OE/5,0-B00/M17 F8	1619299	218	KDT-ST 11	3064001	682
HC-STA-D50-BCSFD-PL-BK	1424417	532				K-3E - OE/5,0-B01/M17 F8	1619302	218	KDT-ST 12	3062016	682
HC-STA-D50-BWD-ELC-AL	1424412	533				K-3E-M17 M9/010-B00/M17 F8	1619306	218	KDT-ST 13	3062029	682
HC-STA-D50-HHFD-1STM25-EL-AL	1424403	532				K-3E-M17 M9/010-B01/M17 F8	1619328	218	KDT-ST 14	3062032	682
HC-STA-D50-HHFD-1STM32-EL-AL	1424404	532				K-3E-M17 M9/2,0-B00/M17 F8	1619304	218	KDT-ST 15	3062045	682
HC-STA-D50-HHFD-1STP21-EL-AL	1424406	532				K-3E-M17 M9/2,0-B01/M17 F8	1619326	218	KDT-ST 16	3062058	682
HC-STA-D50-HHFD-1TTP29-EL-AL	1424407	532				K-3E-M17 M9/5,0-B00/M17 F8	1619305	218	KDT-ST 17	3062061	682
HC-STA-D50-HHFD-1TTM25-EL-AL	1424408	532				K-3E-M17 M9/5,0-B01/M17 F8	1619327	218	KEL-EMV 16-4	3063507	682
HC-STA-D50-HHFD-1TTM32-EL-AL	1424409	532				K-3E-M23 M9/010-A00/M23 F8	1624774	220	KEL-EMV 24-5	3063510	682
HC-STA-D50-HHFD-1TTP21-EL-AL	1424410	532				K-3E-M23 M9/2,0-A00/M23 F8	1624773	220	KEL-EMV-F	3063523	682
HC-STA-D50-HHFD-1TTP29-EL-AL	1424411	532				K-3E-M23 M9/5,0-A00/M23 F8	1619606	220	SKS 1	1685013	314
HC-STA-D50-HLFD-1STM25-EL-AL	1424402	532				K-4E - OE/010-A01/M23 F8	1625775	220	KV-DI-PG16-1XASI	1582462	488
HC-STA-D50-HLFD-1STP21-EL-AL	1424405	532				K-4E - OE/2,0-A01/M23 F8	1625776	220	KV-DI-PG16-2XASI	1582464	488
HC-STA-D50-SHWD-2SSM25-ELC-AL	1424413	533				K-4E - OE/5,0-A01/M23 F8	1625777	220	KW-M-M50-GD-(8)	1636509	706
HC-STA-D50-SHWD-2SSM32-ELC-AL	1424414	533				K-4E-M23 M9/010-A01/M23 F8	1625780	220	KW-M-M50-GD-(10)	1636512	706
HC-STA-D50-SHWD-2SSP21-ELC-AL	1424415	533				K-4E-M23 M9/2,0-A01/M23 F8	1625779	220	KW-M-M50-GD-(2X6)	1636525	706
HC-STA-D50-SHWD-2SSP29-ELC-AL	1424416	533				K-4E-M23 M9/5,0-A01/M23 F8	1625781	220	KW-M-M50-GD-(2X9)	1636538	706
HC-VSH	1660083	537				K-5E - OE/010-C00/M17 F8	1619309	218	M23-06P1N8A8002	1629235	76
						K-5E - OE/010-C01/M17 F8	1619312	219	M23-06P1N8A8002S	1629191	76
						K-5E - OE/010-C02/M23 F8	1618959	220	M23-06P1N8A8003	1629234	76
						K-5E - OE/010-C02/M23 FK	1620417	221	M23-06P1N8A8003S	1629190	76
						K-5E - OE/010-C03/M23 F8	1620398	221	M23-06P1N8A8004	1629233	76
						K-5E - OE/010-C03/M23 FK	1620420	221	M23-06P1N8A8004S	1629189	76
						K-5E - OE/010-C03/M40 F8	1620310	224	M23-06P1N8A800DU	1629232	76
						K-5E - OE/010-C03/M40 FK	1620314	224	M23-06P1N8A800DUS	1629188	76
						K-5E - OE/010-C04/M40 F8	1620318	224			
						K-5E - OE/010-C05/M40 F8	1620322	225			
						K-5E - OE/010-C06/M40 F8	1620326	225			
						K-5E - OE/5,0-C00/M17 F8	1619308	218			
						K-5E - OE/5,0-C01/M17 F8	1619311	219			
						K-5E - OE/5,0-C02/M23 F8	1618958	220			
						K-5E - OE/5,0-C02/M23 FK	1620416	221			
						K-5E - OE/5,0-C03/M23 FK	1620397	221			
						K-5E - OE/5,0-C03/M23 FK	1620419	221			

Tip	Sipariş No.	Sayfa	Tip	Sipariş No.	Sayfa	Tip	Sipariş No.	Sayfa	Tip	Sipariş No.	Sayfa
M23-06S1N8A8002	1629239	76	M23-5EP198A8022	1628882	146	MC-25-MULTI-65-PV-LG	1422348	683	NBC-FS/2,0-94B/R4MC SCO	1407452	401
M23-06S1N8A8002S	1629187	76	M23-5EP198A8022S	1628874	146	MC-25-MULTI-65-PVO-BK	1422349	683	NBC-FS/2,0-94B/R4QC SCO	1407460	401
M23-06S1N8A8003	1629238	76	M23-5EP198A8023	1628881	146	MC-25/27-MULTI-67-PV-LG	1415236	683	NBC-FS/2,0-94B/R4RC SCO	1407456	401
M23-06S1N8A8003S	1629186	76	M23-5EP198A8023S	1628873	146	MC-25/27-MULTI-67-PVO-BK	1415237	683	NBC-FS/5,0-94B/R4AC SCO	1407445	401
M23-06S1N8A8004	1629237	76	M23-5EP198A8024	1628880	146	MC-3/7-MULTI-67-PV-LG	1415234	683	NBC-FS/5,0-94B/R4MC SCO	1407453	401
M23-06S1N8A8004S	1629185	76	M23-5EP198A8024S	1628872	146	MC-3/7-MULTI-67-PVO-BK	1415235	683	NBC-FS/5,0-94B/R4QC SCO	1407461	401
M23-06S1N8A800DU	1629236	76	M23-5EP198A80DN	1628879	146	MC-35-MULTI-65-PV-LG	1422350	683	NBC-FS/5,0-94B/R4RC SCO	1407457	401
M23-06S1N8A80DUS	1629184	76	M23-5EP198A80DNS	1628871	146	MC-35-MULTI-65-PVO-BK	1422351	683	NBC-FS/10,0-94B/R4AC SCO	1407446	401
M23-07P1N8A8002	1629227	76	M23-5EP198A8L22	1628866	146	MC-35/37-MULTI-67-PV-LG	1415240	683	NBC-FS/10,0-94B/R4MC SCO	1407454	401
M23-07P1N8A8002S	1629179	76	M23-5EP198A8L22S	1628856	146	MC-35/37-MULTI-67-PVO-BK	1415241	683	NBC-FS/10,0-94B/R4QC SCO	1407462	401
M23-07P1N8A8003	1629226	76	M23-5EP198A8L23	1628865	146	MD-INB24-3-SZP-S	1415242	682	NBC-FS/10,0-94B/R4RC SCO	1407458	401
M23-07P1N8A8003S	1629178	76	M23-5EP198A8L23S	1628855	146	MD-INB24-4-SZP-S	1415243	682	NBC-FSD SCO-PN/...	1408623	397
M23-07P1N8A8004	1629225	76	M23-5EP198A8L24	1628864	146	MG-INC-M16-S67L-PTES-LG	1415186	693	NBC-FSD SCO/...	1408697	399
M23-07P1N8A8004S	1629177	76	M23-5EP198A8L24S	1628854	146	MG-INC-M20-S67L-PTES-LG	1415187	693	NBC-FSD-R4AC SCO-PN/...	1408622	397
M23-07P1N8A800DU	1629224	76	M23-5EP198A8L25	1628863	146	MG-INC-M25-M67L-PTES-LG	1415188	693	NBC-FSD-R4AC SCO/...	1408696	399
M23-07P1N8A80DUS	1629176	76	M23-5EP198A8L25S	1628853	146	MH-10CL-MULTI-55-PV-BK	1424584	683	NBC-FSD-R4ACR SCO-PN/...	1408621	397
M23-07S1N8A8002	1629231	76	M23-5EP198A8LDL	1628862	146	MH-25-MULTI-65-PV-BK	1424582	683	NBC-FSD-R4MC SCO/...	1408695	399
M23-07S1N8A8002S	1629183	76	M23-5EP198A8LDLS	1628852	146	MH-27-MULTI-65-PV-BK	1424583	683	NBC-FSD-R4QC SCO-PN/...	1408618	397
M23-07S1N8A8003	1629230	76	M23-5EP198AA500S	1628487	147	MICROFOX-SP-1	1212487	357	NBC-FSD-R4QC SCO/...	1408693	399
M23-07S1N8A8003S	1629182	76	M23-5EP198AA600S	1628485	147	MSK 1	1665897	314	NBC-FSD-R4RC SCO-PN/...	1408619	397
M23-07S1N8A8004	1629229	76	M23-5ES198A8022	1628826	146	MSK 2	1665907	314	NBC-FSD-R4RC SCO/...	1408694	399
M23-07S1N8A8004S	1629181	76	M23-5ES198A8022S	1628818	146				NBC-FSD/1,0-93B/R4AC SCO	1407532	397
M23-07S1N8A800DU	1629228	76	M23-5ES198A8023	1628825	146				NBC-FSD/1,0-93B/R4ACR SCO	1407536	397
M23-07S1N8A80DUS	1629180	76	M23-5ES198A8023S	1628817	146				NBC-FSD/1,0-93B/R4QC SCO	1407548	397
M23-09P1N8A8002	1629219	76	M23-5ES198A8024	1628824	146				NBC-FSD/1,0-93B/R4RC SCO	1407544	397
M23-09P1N8A8002S	1629171	76	M23-5ES198A8024S	1628816	146				NBC-FSD/1,0-93E/R4AC SCO	1407384	399
M23-09P1N8A8003	1629218	76	M23-5ES198A80DN	1628823	146				NBC-FSD/1,0-93E/R4MC SCO	1407388	399
M23-09P1N8A8003S	1629170	76	M23-5ES198A80DNS	1628815	146				NBC-FSD/1,0-93E/R4QC SCO	1407396	399
M23-09P1N8A8004	1629217	76	M23-5ES198A8L22	1628810	146	NBC-1,0-93B/FSD SCO	1407528	397	NBC-FSD/1,0-93E/R4RC SCO	1407392	399
M23-09P1N8A8004S	1629169	76	M23-5ES198A8L22S	1628800	146	NBC-1,0-93E/FSD SCO	1407380	399	NBC-FSD/2,0-93B/R4AC SCO	1407533	397
M23-09P1N8A800DU	1629216	76	M23-5ES198A8L23	1628809	146	NBC-1,0-94B/FS SCO	1407439	401	NBC-FSD/2,0-93B/R4ACR SCO	1407537	397
M23-09P1N8A80DUS	1629168	76	M23-5ES198A8L23S	1628799	146	NBC-2,0-93B/FSD SCO	1407529	397	NBC-FSD/2,0-93B/R4QC SCO	1407549	397
M23-09S1N8A8002	1629223	76	M23-5ES198A8L24	1628808	146	NBC-2,0-93E/FSD SCO	1407381	399	NBC-FSD/2,0-93B/R4RC SCO	1407545	397
M23-09S1N8A8002S	1629175	76	M23-5ES198A8L24S	1628798	146	NBC-2,0-94B/FS SCO	1407440	401	NBC-FSD/2,0-93E/R4AC SCO	1407385	399
M23-09S1N8A8003	1629222	76	M23-5ES198A8L25	1628807	146	NBC-5,0-93B/FSD SCO	1407530	397	NBC-FSD/2,0-93E/R4MC SCO	1407389	399
M23-09S1N8A8003S	1629174	76	M23-5ES198A8L25S	1628797	146	NBC-5,0-93E/FSD SCO	1407382	399	NBC-FSD/2,0-93E/R4QC SCO	1407397	399
M23-09S1N8A8004	1629221	76	M23-5ES198A8LDL	1628806	146	NBC-5,0-94B/FS SCO	1407441	401	NBC-FSD/2,0-93E/R4RC SCO	1407393	399
M23-09S1N8A8004S	1629173	76	M23-5ES198A8LDLS	1628796	146	NBC-1,0-94F/M12FRX	1080746	403	NBC-FSD/5,0-93B/R4AC SCO	1407534	397
M23-09S1N8A800DU	1629220	76	M23-5ES198AA500S	1628491	147	NBC-1,0-94F/M12FSX	1080728	403	NBC-FSD/5,0-93B/R4ACR SCO	1407538	397
M23-09S1N8A80DUS	1629172	76	M23-5ES198AA600S	1628489	147	NBC-10,0-93B/FSD SCO	1407531	397	NBC-FSD/5,0-93B/R4QC SCO	1407551	397
M23-12P1N8A8002	1629211	76	M23-7EP198A8022	1628878	146	NBC-10,0-93E/FSD SCO	1407383	399	NBC-FSD/5,0-93B/R4RC SCO	1407546	397
M23-12P1N8A8002S	1629163	76	M23-7EP198A8022S	1628869	146	NBC-10,0-94B/FS SCO	1407442	401	NBC-FSD/5,0-93E/R4AC SCO	1407386	399
M23-12P1N8A8003	1629210	76	M23-7EP198A8023	1628877	146	NBC-10,0-94F/M12FRX	1080750	403	NBC-FSD/5,0-93E/R4MC SCO	1407390	399
M23-12P1N8A8003S	1629162	76	M23-7EP198A8023S	1628870	146	NBC-10,0-94F/M12FSX	1080732	403	NBC-FSD/5,0-93E/R4QC SCO	1407398	399
M23-12P1N8A8004	1629209	76	M23-7EP198A8024	1628876	146	NBC-2,0-94F/M12FRX	1080747	403	NBC-FSD/5,0-93E/R4RC SCO	1407394	399
M23-12P1N8A8004S	1629161	76	M23-7EP198A8024S	1628868	146	NBC-2,0-94F/M12FSX	1080729	403	NBC-FSD/10,0-93B/R4AC SCO	1407535	397
M23-12P1N8A800DU	1629208	76	M23-7EP198A80DN	1628875	146	NBC-5,0-94F/M12FSX	1080748	403	NBC-FSD/10,0-93B/R4ACR SCO	1407539	397
M23-12P1N8A80DUS	1629160	76	M23-7EP198A80DNS	1628867	146	NBC-5,0-94F/M12FSX	1080731	403	NBC-FSD/10,0-93B/R4QC SCO	1407552	397
M23-12P1N8AA500S	1628498	77	M23-7EP198A8L22	1628861	146	NBC-937/...	1408540	392	NBC-FSD/10,0-93B/R4RC SCO	1407547	397
M23-12P1N8AA600S	1628494	77	M23-7EP198A8L22S	1628850	146	NBC-93B/...	1408537	392	NBC-FSD/10,0-93E/R4AC SCO	1407387	399
M23-12S1N8A8002	1629215	76	M23-7EP198A8L23	1628860	146	NBC-93C/...	1408538	392	NBC-FSD/10,0-93E/R4MC SCO	1407391	399
M23-12S1N8A8002S	1629167	76	M23-7EP198A8L23S	1628851	146	NBC-93E/...	1408534	393	NBC-FSD/10,0-93E/R4QC SCO	1407399	399
M23-12S1N8A8003	1629214	76	M23-7EP198A8L24	1628859	146	NBC-93R/...	1408539	392	NBC-FSD/10,0-93E/R4RC SCO	1407395	399
M23-12S1N8A8003S	1629166	76	M23-7EP198A8L24S	1628849	146	NBC-94B/...	1408535	393	NBC-M 8FS-R4AC/...	1408714	394
M23-12S1N8A8004	1629213	76	M23-7EP198A8L25	1628858	146	NBC-94C/...	1408536	393	NBC-M 8FS/...	1408716	394
M23-12S1N8A8004S	1629165	76	M23-7EP198A8L25S	1628848	146	NBC-FR SCO-IE/...	1408657	401	NBC-M 8MS-M 8FS/...	1408715	394
M23-12S1N8A800DU	1629212	76	M23-7EP198A8LDL	1628857	146	NBC-FR-R4AC SCO-IE/...	1408655	401	NBC-M 8MS-M 8MS/...	1408718	394
M23-12S1N8A80DUS	1629164	76	M23-7EP198A8LDLS	1628847	146	NBC-FR-R4MC SCO-IE/...	1408653	401	NBC-M 8MS-R4AC/...	1408717	394
M23-12S1N8AA500S	1628499	77	M23-7EP198AA500S	1628486	147	NBC-FR-R4QC SCO-IE/...	1408651	401	NBC-M 8MS/1,0-93B	1407344	394
M23-12S1N8AA600S	1628495	77	M23-7EP198AA600S	1628484	147	NBC-FR-R4RC SCO-IE/...	1408652	401	NBC-M 8MS/1,0-93B/M 8MS	1407348	394
M23-17P1N8A8002	1629203	76	M23-7ES198A8022	1628822	146	NBC-FRD SCO-PN/...	1408615	397	NBC-M 8MS/1,0-93B/R4AC	1407352	394
M23-17P1N8A8002S	1629155	76	M23-7ES198A8022S	1628813	146	NBC-FRD SCO/...	1408690	399	NBC-M 8MS/2,0-93B	1407345	394
M23-17P1N8A8003	1629202	76	M23-7ES198A8023	1628821	146	NBC-FRD-R4AC SCO-PN/...	1408613	397	NBC-M 8MS/2,0-93B/M 8MS	1407349	394
M23-17P1N8A8003S	1629154	76	M23-7ES198A8023S	1628814	146	NBC-FRD-R4AC SCO/...	1408689	399	NBC-M 8MS/2,0-93B/R4AC	1407353	394
M23-17P1N8A8004	1629201	76	M23-7ES198A8024	1628820	146	NBC-FRD-R4ACR SCO-PN/...	1408612	397	NBC-M 8MS/5,0-93B	1407346	394
M23-17P1N8A8004S	1629153	76	M23-7ES198A8024S	1628812	146	NBC-FRD-R4MC SCO-IE/...	1408688	399	NBC-M 8MS/5,0-93B/M 8MS	1407350	394
M23-17P1N8A800DU	1629200	76	M23-7ES198A80DN	1628819	146	NBC-FRD-R4QC SCO-PN/...	1408609	397	NBC-M 8MS/5,0-93B/R4AC	1407354	394
M23-17P1N8A80DUS	1629152	76	M23-7ES198A80DNS	1628811	146	NBC-FRD-R4QC SCO/...	1408686	399	NBC-M 8MS/...	1408719	394
M23-17P1N8AA500S	1628496	77	M23-7ES198A8L22	1628805	146	NBC-FRD-R4RC SCO-PN/...	1408610	397	NBC-M 8MS/10,0-93B	1407347	394
M23-17P1N8AA600S	1628492	77	M23-7ES198A8L22S	1628795	146	NBC-FRD-R4RC SCO/...	1408687	399	NBC-M 8MS/10,0-93B/M 8MS	1407351	394
M23-17S1N8A8002	1629207	76	M23-7ES198A8L23	1628804	146	NBC-FS SCO-IE/...	1408665	401	NBC-M 8MS/10,0-93B/R4AC	1407355	394
M23-17S1N8A8002S	1629159	76	M23-7ES198A8L23S	1628794	146	NBC-FS-R4AC SCO-IE/...	1408664	401	NBC-M12FSX/1,0-94F/R4AC	1080733	403
M23-17S1N8A8003	1629206	76	M23-7ES198								

Tip	Sipariş No.	Sayfa	Tip	Sipariş No.	Sayfa	Tip	Sipariş No.	Sayfa	Tip	Sipariş No.	Sayfa
NBC-M12MRX/1,0-94F/M12MRX	1080720	403	NBC-MS/ 1,0-94B SCO	1407404	401	NBC-MSD/ 5,0-93E SCO	1407358	399	NBC-R4AC-R4QC-PN4/...	1411864	397
NBC-M12MRX/10,0-94F	1080719	403	NBC-MS/ 1,0-94B/FS SCO	1407463	401	NBC-MSD/ 5,0-93E/FSD SCO	1407402	399	NBC-R4AC-R4RC-IE4/...	1411833	398
NBC-M12MRX/10,0-94F/M12MRX	1080723	403	NBC-MS/ 1,0-94B/MS SCO	1407434	401	NBC-MSD/ 5,0-93E/MSD SCO	1407378	399	NBC-R4AC-R4RC-IE8A/...	1411844	400
NBC-M12MRX/2,0-94F	1080717	403	NBC-MS/ 1,0-94B/R4AC SCO	1407414	401	NBC-MSD/ 5,0-93E/R4AC SCO	1407362	399	NBC-R4AC-R4RC-IE8A/...	1411855	402
NBC-M12MRX/2,0-94F/M12MRX	1080721	403	NBC-MS/ 1,0-94B/R4QC SCO	1407430	401	NBC-MSD/ 5,0-93E/R4MC SCO	1407366	399	NBC-R4AC-R4RC-PN4/...	1411863	396
NBC-M12MRX/5,0-94F	1080718	403	NBC-MS/ 1,0-94B/R4RC SCO	1407426	401	NBC-MSD/ 5,0-93E/R4QC SCO	1407374	399	NBC-R4AC/0,3-94Z/R4AC	1423032	386
NBC-M12MRX/5,0-94F/M12MRX	1080722	403	NBC-MS/ 2,0-94B SCO	1407405	401	NBC-MSD/ 5,0-93E/R4RC SCO	1407370	399	NBC-R4AC/0,5-94Z/R4AC	1403926	386
NBC-M12MSX/1,0-94F/M12FRX	1080751	403	NBC-MS/ 2,0-94B/FS SCO	1407464	401	NBC-MSD/10,0-93B SCO	1407498	397	NBC-R4AC/1,0-93B/R4AC	1408968	396
NBC-M12MSX/1,0-94F/M12FSX	1080742	403	NBC-MS/ 2,0-94B/MS SCO	1407435	401	NBC-MSD/10,0-93B/FSD SCO	1407556	397	NBC-R4AC/1,0-93E/R4AC	1408933	398
NBC-M12MSX/1,0-94F/M12FRX	1080724	403	NBC-MS/ 2,0-94B/R4AC SCO	1407415	401	NBC-MSD/10,0-93B/MSD SCO	1407527	397	NBC-R4AC/1,0-94B/R4AC	1408950	400
NBC-M12MSX/10,0-94F/M12FRX	1080754	403	NBC-MS/ 2,0-94B/R4MC SCO	1407423	401	NBC-MSD/10,0-93B/R4AC SCO	1407502	397	NBC-R4AC/1,0-94Z/R4AC	1403927	386
NBC-M12MSX/10,0-94F/M12FSX	1080745	403	NBC-MS/ 2,0-94B/R4QC SCO	1407431	401	NBC-MSD/10,0-93B/R4ACR SCO	1407511	397	NBC-R4AC/1,75-94Z/R4AC	1423433	386
NBC-M12MSX/10,0-94F/M12MRX	1080727	403	NBC-MS/ 2,0-94B/R4RC SCO	1407427	401	NBC-MSD/10,0-93B/R4QC SCO	1407523	397	NBC-R4AC/10,0-93B/R4AC	1408971	396
NBC-M12MSX/2,0-94F/M12FSX	1080743	403	NBC-MS/ 5,0-94B SCO	1407406	401	NBC-MSD/10,0-93B/R4RC SCO	1407519	397	NBC-R4AC/10,0-93E/R4AC	1408936	398
NBC-M12MSX/2,0-94F/M12MRX	1080725	403	NBC-MS/ 5,0-94B/FS SCO	1407465	401	NBC-MSD/10,0-93E SCO	1407359	399	NBC-R4AC/10,0-94B/R4AC	1408953	400
NBC-M12MSX/2,0-94F/M12FRX	1080753	403	NBC-MS/ 5,0-94B/MS SCO	1407436	401	NBC-MSD/10,0-93E/FSD SCO	1407403	399	NBC-R4AC/10,0-94Z/R4AC	1403934	386
NBC-M12MSX/5,0-94F/M12FRX	1080754	403	NBC-MS/ 5,0-94B/R4AC SCO	1407416	401	NBC-MSD/10,0-93E/MSD SCO	1407379	399	NBC-R4AC/10G-R4AC/10G-94F/10,0	1408367	402
NBC-M12MSX/5,0-94F/M12FSX	1080744	403	NBC-MS/ 5,0-94B/R4MC SCO	1407424	401	NBC-MSD/10,0-93E/R4AC SCO	1407363	399	NBC-R4AC/10G-R4AC/10G-94F/2,0	1408360	402
NBC-M12MSX/5,0-94F/M12MRX	1080726	403	NBC-MS/ 5,0-94B/R4QC SCO	1407432	401	NBC-MSD/10,0-93E/R4MC SCO	1407367	399	NBC-R4AC/15,0-94Z/R4AC	1410797	386
NBC-M8MRD/1,0-93C	1080526	395	NBC-MS/ 5,0-94B/R4RC SCO	1407428	401	NBC-MSD/10,0-93E/R4QC SCO	1407375	399	NBC-R4AC/2,0-93B/R4AC	1408969	396
NBC-M8MRD/1,0-93C/M8MRD	1080532	395	NBC-MS/10,0-94B SCO	1407407	401	NBC-MSD/10,0-93E/R4RC SCO	1407371	399	NBC-R4AC/2,0-93E/R4AC	1408934	398
NBC-M8MRD/2,0-93C/R4AC	1080543	395	NBC-MS/10,0-94B/FS SCO	1407466	401	NBC-MSX SCO-10G/...	1408648	403	NBC-R4AC/10,0-94B/R4AC	1408951	400
NBC-M8MRD/10,0-93C	1080531	395	NBC-MS/10,0-94B/MS SCO	1407438	401	NBC-MSX-MSX SCO-10G/...	1408644	403	NBC-R4AC/2,0-94Z/R4AC	1403929	386
NBC-M8MRD/10,0-93C/M8MRD	1080537	395	NBC-MS/10,0-94B/R4AC SCO	1407417	401	NBC-MSX-R4AC SCO-10G/...	1408647	403	NBC-R4AC/20,0-94Z/R4AC	1423033	386
NBC-M8MRD/10,0-93C/R4AC	1080546	395	NBC-MS/10,0-94B/R4MC SCO	1407425	401	NBC-MSX-R4QC SCO-10G/...	1408645	403	NBC-R4AC/3,0-94Z/R4AC	1403930	386
NBC-M8MRD/2,0-93C	1080528	395	NBC-MS/10,0-94B/R4QC SCO	1407433	401	NBC-MSX-R4RC SCO-10G/...	1408646	403	NBC-R4AC/5,0-93B/R4AC	1408970	396
NBC-M8MRD/2,0-93C/M8MRD	1080535	395	NBC-MS/10,0-94B/R4RC SCO	1407429	401	NBC-MSX/ 1,0-94F SCO	1407467	403	NBC-R4AC/5,0-93E/R4AC	1408935	398
NBC-M8MRD/2,0-93C/R4AC	1080544	395	NBC-MSD SCO-PN/...	1408640	397	NBC-MSX/ 1,0-94F/MSX SCO	1407483	403	NBC-R4AC/5,0-94B/R4AC	1408952	400
NBC-M8MRD/5,0-93C	1080530	395	NBC-MSD SCO/...	1408713	399	NBC-MSX/ 1,0-94F/R4AC SCO	1407471	403	NBC-R4AC/5,0-94Z/R4AC	1403933	386
NBC-M8MRD/5,0-93C/M8MRD	1080536	395	NBC-MSD-FRD SCO-PN/...	1408608	397	NBC-MSX/ 1,0-94F/R4QC SCO	1407479	403	NBC-R4AC/10,3-94G/R4AC1-BU	1413158	387
NBC-M8MRD/5,0-93C/R4AC	1080545	395	NBC-MSD-FRD SCO/...	1408684	399	NBC-MSX/ 1,0-94F/R4RC SCO	1407475	403	NBC-R4AC/10,3-94G/R4AC1-RE	1421138	387
NBC-M8MSD/1,0-93C	1423703	395	NBC-MSD-FSD SCO-PN/...	1408617	397	NBC-MSX/ 2,0-94F SCO	1407468	403	NBC-R4AC/10,3-94G/R4AC1-YE	1421168	387
NBC-M8MSD/1,0-93C/M8MSD	1423707	395	NBC-MSD-FSD SCO/...	1408692	399	NBC-MSX/ 2,0-94F/MSX SCO	1407484	403	NBC-R4AC/10,5-94G/R4AC1-BU	1413159	387
NBC-M8MSD/1,0-93C/R4AC	1423711	395	NBC-MSD-MRD SCO-PN/...	1408625	397	NBC-MSX/ 2,0-94F/R4AC SCO	1407472	403	NBC-R4AC/10,5-94G/R4AC1-RD	1421139	387
NBC-M8MSD/2,0-93C	1423704	395	NBC-MSD-MRD SCO/...	1408700	399	NBC-MSX/ 2,0-94F/R4QC SCO	1407480	403	NBC-R4AC/10,5-94G/R4AC1-BU	1421169	387
NBC-M8MSD/2,0-93C/M8MSD	1423708	395	NBC-MSD-MSD SCO-PN/...	1408634	397	NBC-MSX/ 2,0-94F/R4RC SCO	1407476	403	NBC-R4AC/11,0-94G/R4AC1-YE	1413160	387
NBC-M8MSD/2,0-93C/R4AC	1423712	395	NBC-MSD-MSD SCO/...	1408706	399	NBC-MSX/ 2,0-94S SCO RAIL	1415599	404	NBC-R4AC/11,0-94G/R4AC1-RD	1421140	387
NBC-M8MSD/5,0-93C	1423705	395	NBC-MSD-R4AC SCO-PN/...	1408639	397	NBC-MSX/ 2,0-94S/MSX SCO RAIL	1415595	404	NBC-R4AC/11,0-94G/R4AC1-YE	1421170	387
NBC-M8MSD/5,0-93C/M8MSD	1423709	395	NBC-MSD-R4AC SCO/...	1408712	399	NBC-MSX/ 5,0-94F SCO	1407469	403	NBC-R4AC/11,0-94G/R4AC1-BU	1413164	387
NBC-M8MSD/5,0-93C/R4AC	1423713	395	NBC-MSD-R4ACR SCO-PN/...	1408638	397	NBC-MSX/ 5,0-94F/MSX SCO	1407485	403	NBC-R4AC/110,0-94G/R4AC1-RD	1421145	387
NBC-M8MSD/10,0-93C/M8MRD	1080538	395	NBC-MSD-R4MC SCO/...	1408710	399	NBC-MSX/ 5,0-94F/R4AC SCO	1407473	403	NBC-R4AC/110,0-94G/R4AC1-YE	1421174	387
NBC-M8MSD/10,0-93C	1423706	395	NBC-MSD-R4QC SCO-PN/...	1408635	397	NBC-MSX/ 5,0-94F/R4QC SCO	1407481	403	NBC-R4AC/115,0-94G/R4AC1-BU	1413165	387
NBC-M8MSD/10,0-93C/M8MRD	1080542	395	NBC-MSD-R4QC SCO/...	1408707	399	NBC-MSX/ 5,0-94F/R4RC SCO	1407477	403	NBC-R4AC/115,0-94G/R4AC1-RD	1421146	387
NBC-M8MSD/10,0-93C/M8MSD	1423710	395	NBC-MSD-R4RC SCO-PN/...	1408636	397	NBC-MSX/ 5,0-94S SCO RAIL	1415600	404	NBC-R4AC/115,0-94G/R4AC1-YE	1421175	387
NBC-M8MSD/10,0-93C/R4AC	1423714	395	NBC-MSD-R4RC SCO/...	1408709	399	NBC-MSX/ 5,0-94S/MSX SCO RAIL	1415598	404	NBC-R4AC/120,0-94G/R4AC1-BU	1413161	387
NBC-M8MSD/2,0-93C/M8MRD	1080539	395	NBC-MSD/ 1,0-93B SCO	1407495	397	NBC-MSX/ 10,0-94F SCO	1407470	403	NBC-R4AC/120,0-94G/R4AC1-RD	1421141	387
NBC-M8MSD/5,0-93C/M8MRD	1080540	395	NBC-MSD/ 1,0-93B/FSD SCO	1407553	397	NBC-MSX/ 10,0-94F/MSX SCO	1407486	403	NBC-R4AC/120,0-94G/R4AC1-YE	1421171	387
NBC-MR SCO-IE/...	1408675	401	NBC-MSD/ 1,0-93B/MSD SCO	1407524	397	NBC-MSX/10,0-94F/R4AC SCO	1407474	403	NBC-R4AC/120,0-94G/R4AC1-BU	1413166	387
NBC-MR-FR SCO-IE/...	1408649	401	NBC-MSD/ 1,0-93B/R4AC SCO	1407499	397	NBC-MSX/10,0-94F/R4QC SCO	1407482	403	NBC-R4AC/120,0-94G/R4AC1-RD	1421147	387
NBC-MR-FS SCO-IE/...	1408658	401	NBC-MSD/ 1,0-93B/R4RC SCO	1407508	397	NBC-MSX/10,0-94F/R4RC SCO	1407478	403	NBC-R4AC/120,0-94G/R4AC1-BU	1421176	387
NBC-MR-MR SCO-IE/...	1408666	401	NBC-MSD/ 1,0-93B/R4QC SCO	1407520	397	NBC-MSX/10,0-94S SCO RAIL	1415601	404	NBC-R4AC/120,0-94G/R4AC1-YE	1421162	387
NBC-MR-R4AC SCO-IE/...	1408674	401	NBC-MSD/ 1,0-93B/R4RC SCO	1407516	397	NBC-MSY SCO-EH/...	1408642	405	NBC-R4AC/13,0-94G/R4AC1-RD	1421143	387
NBC-MR-R4MC SCO-IE/...	1408671	401	NBC-MSD/ 1,0-93E SCO	1407356	399	NBC-MSY-MSY SCO-EH/...	1408641	405	NBC-R4AC/13,0-94G/R4AC1-YE	1421172	387
NBC-MR-R4QC SCO-IE/...	1408668	401	NBC-MSD/ 1,0-93E/FSD SCO	1407400	399	NBC-MSY/ 1,0-94H SCO	1407487	405	NBC-R4AC/15,0-94G/R4AC1-BU	1413163	387
NBC-MR-R4RC SCO-IE/...	1408670	401	NBC-MSD/ 1,0-93E/MSD SCO	1407376	399	NBC-MSY/ 1,0-94H/MSY SCO	1407491	405	NBC-R4AC/15,0-94G/R4AC1-RD	1421144	387
NBC-MRD SCO-PN/...	1408633	397	NBC-MSD/ 1,0-93E/R4AC SCO	1407360	399	NBC-MSY/ 2,0-94H SCO	1407488	405	NBC-R4AC/15,0-94G/R4AC1-YE	1421173	387
NBC-MRD SCO/...	1408705	399	NBC-MSD/ 1,0-93E/R4MC SCO	1407364	399	NBC-MSY/ 2,0-94H/MSY SCO	1407492	405	NBC-R4ACR-PN4/...	1411858	396
NBC-MRD-FRD SCO-PN/...	1408607	397	NBC-MSD/ 1,0-93E/R4QC SCO	1407372	399	NBC-MSY/ 5,0-94H SCO	1407489	405	NBC-R4ACR-R4ACR-PN4/...	1411865	396
NBC-MRD-FRD SCO/...	1408683	399	NBC-MSD/ 1,0-93E/R4RC SCO	1407368	399	NBC-MSY/ 10,0-94H/MSY SCO	1407493	405	NBC-R4ACR/1,0-93B/R4ACR	1409002	396
NBC-MRD-FSD SCO-PN/...	1408616	397	NBC-MSD/ 2,0-93B SCO	1407496	397	NBC-MSY/10,0-94H SCO	1407490	405	NBC-R4ACR/10,0-93B/R4ACR	1409005	396
NBC-MRD-FSD SCO/...	1408691	399	NBC-MSD/ 2,0-93B/FSD SCO	1407554	397	NBC-MSY/10,0-94H/MSY SCO	1407494	405	NBC-R4ACR/2,0-93B/R4ACR	1409003	396
NBC-MRD-MRD SCO-PN/...	1408624	397	NBC-MSD/ 2,0-93B/MSD SCO	1407525	397	NBC-PP-A1PRD:10	1041900	375	NBC-R4ACR/5,0-93B/R4ACR	1409004	396
NBC-MRD-MRD SCO/...	1408699	399	NBC-MSD/ 2,0-93B/R4AC SCO	1407500	397	NBC-PP-F1PWH:10	1041881	375	NBC-R4MC-IE4/...	1411828	398
NBC-MRD-R4AC SCO-PN/...	1408632	397	NBC-MSD/ 2,0-93B/R4ACR SCO	1407509	397	NBC-PP-G1PGY	1041740	375	NBC-R4MC-IE8/...	1411839	400
NBC-MRD-R4AC SCO/...	1408704	399	NBC-MSD/ 2,0-93B/R4QC SCO	1407521	397	NBC-PP-P1PGY:10	1041860	375	NBC-R4MC-IE8A/...	1415639	402
NBC-MRD-R4ACR SCO-PN/...	1408631	397	NBC-MSD/ 2,0-93B/R4RC SCO	1407517	397	NBC-R4AC-IE4/...	1411827	398	NBC-R4MC-R4MC-IE4/...	1411835	398
NBC-MRD-R4MC SCO/...	1408703	399	NBC-MSD/ 2,0-93E SCO	1407357	399	NBC-R4AC-IE8/...	1411838	400	NBC-R4MC-R4MC-IE8/...	1411846	400
NBC-MRD-R4QC SCO-PN/...	1408626	397	NBC-MSD/ 2,0-93E/FSD SCO	1407401	399	NBC-R4AC-IE8A/...	1411853	402	NBC-R4MC-R4MC-IE8A/...	14143	

Tip	Sipariş No.	Sayfa	Tip	Sipariş No.	Sayfa	Tip	Sipariş No.	Sayfa	Tip	Sipariş No.	Sayfa
NBC-R4QC-R4QC-IE4/.../...	1411837	399	PSM-SET-FSMA-LINK/2	2799416	380	QPD N 4PE1,5 9-14 BK	1415104	472	QPD W 4PE1,5 M25 1,0 BK	1414737	477
NBC-R4QC-R4QC-IE8/.../...	1411848	401	PSM-SET-FSMA/4-HCS	2799487	376	QPD N 4PE2,5 6-11 BK	1459663	481	QPD W 4PE1,5 M25 FC BK	1414738	478
NBC-R4QC-R4QC-IE8A/.../...	1414324	403	PSM-SET-FSMA/4-KT	2799720	376	QPD N 4PE2,5 9-16 BK	1459647	481	QPD W 4PE2,5 6-11 M25 0,5 BK	1403725	484
NBC-R4QC-R4QC-PN4/.../...	1411867	397	PSM-SET-SC-DUPLEX/2-HCS/PN	2313779	377	QPD N 4PE6,0 12-20 BK	1410406	489	QPD W 4PE2,5 6-11 M20 1,0 BK	1403727	484
NBC-R4QC/1,0-93B/R4QC	1408978	397	PT/FS 4,8	1670497	480	QPD N 4PE6,0 9-14 BK	1410409	489	QPD W 4PE2,5 6-11 M20 FC BK	1403729	485
NBC-R4QC/1,0-93E/R4QC	1408947	399				QPD N2,5 6-10 BK	1423993	481	QPD W 4PE2,5 6-11 M25 0,5 BK	1582557	484
NBC-R4QC/1,0-94B/R4QC	1408965	401				QPD N2,5 9-14 BK	1423994	481	QPD W 4PE2,5 6-11 M25 1,0 BK	1582558	484
NBC-R4QC/10,0-93B/R4QC	1408980	397				QPD P 2PE1,5 4-9 BK	1414705	479	QPD W 4PE2,5 6-11 M25 DT BK	1411432	486
NBC-R4QC/10,0-93E/R4QC	1408949	399				QPD P 2PE1,5 8-13 BK	1414706	479	QPD W 4PE2,5 6-11 M25 FC BK	1582559	485
NBC-R4QC/10,0-94B/R4QC	1408967	401				QPD P 3PE1,5 4-9 BK	1414703	479	QPD W 4PE2,5 9-16 M20 0,5 BK	1403731	484
NBC-R4QC/2,0-93B/R4QC	1408979	397				QPD P 3PE1,5 8-13 BK	1414704	479	QPD W 4PE2,5 9-16 M20 1,0 BK	1403733	484
NBC-R4QC/2,0-93E/R4QC	1408948	399				QPD P 4PE1,5 5-10 BK	1414749	479	QPD W 4PE2,5 9-16 M20 FC BK	1403735	485
NBC-R4QC/2,0-94B/R4QC	1408966	401				QPD P 4PE1,5 9-14 BK	1414750	479	QPD W 4PE2,5 9-16 M25 0,5 BK	1582561	484
NBC-R4QC/5,0-93B/R4QC	1408977	397				QPD P 4PE2,5 6-11 TL BK	1039563	487	QPD W 4PE2,5 9-16 M25 1,0 BK	1582562	484
NBC-R4QC/5,0-93E/R4QC	1408946	399				QPD P 4PE2,5 9-16 TL BK	1039561	487	QPD W 4PE2,5 9-16 M25 DT BK	1411433	486
NBC-R4QC/5,0-94B/R4QC	1408964	401				QPD P 4PE6,0 12-20 TL BK	1039565	493	QPD W 4PE2,5 9-16 M25 FC BK	1582563	485
NBC-R4RC-IE4/.../...	1411829	398				QPD P 4PE6,0 9-14 TL BK	1039564	493	QPD W 4PE2,5 M20 0,5 BK	1403737	484
NBC-R4RC-IE8/.../...	1411840	400				QPD P 3PE1,5 4-9 BK	1414724	480	QPD W 4PE2,5 M20 1,0 BK	1403739	484
NBC-R4RC-IE8A/.../...	1415637	402				QPD P 3PE1,5 8-13 BK	1414759	480	QPD W 4PE2,5 M20 FC BK	1403741	485
NBC-R4RC-PN4/.../...	1411859	396				QPD P 5X1,5	1404529	488	QPD W 4PE2,5 M25 0,5 BK	1582565	484
NBC-R4RC/1,0-93B/R4RC	1408974	396				QPD P 5X2,5					
NBC-R4RC/1,0-93E/R4RC	1408941	398				Q 1,5/4A50/24-M20KU-ESA BK PE	1584787	476	QPD W 4PE6,0 9-14 M25 0,5 BK	1410392	492
NBC-R4RC/1,0-94B/R4RC	1408961	400				Q 1,5/4A50/24-M20KU-ESA-ASI BK	1437274	438	QPD W 4PE6,0 9-14 M25 1,0 BK	1410393	492
NBC-R4RC/2,0-93B/R4RC	1408975	398				Q 1,5/4A50/24-M20KU-ESA-BK	1585045	476	QPD W 4PE6,0 M25 0,5 BK	1410396	492
NBC-R4RC/2,0-93E/R4RC	1408942	396				Q 1,5/4FL/24-M20KU-ESA BK	1643000	476	QPD W 4PE6,0 M25 1,0 BK	1410397	492
NBC-R4RC/10,0-93E/R4RC	1408945	398				Q 1,5/4FL/24-M20KU-ESA-ASI BK	1437261	438	QPD W 4PE6,0 9-14 M25 0,5 BK	1423975	484
NBC-R4RC/10,0-94B/R4RC	1408963	400				Q 1,5/4IDC/24-24KU-KU BK	1642153	474	QPD W 4PE2,5 M25 FC BK	1582566	484
NBC-R4RC/2,0-93B/R4RC	1408975	398				Q 1,5/4IDC/24-24KU-KU BK PE	1642182	474	QPD W 4PE2,5 M25 FC BK	1582567	484
NBC-R4RC/2,0-93E/R4RC	1408942	396				Q 1,5/4IDC/24-24KU-KU-ASI-BK	1585058	438	QPD W 4PE6,0 12-20 M25 0,5 BK	1410394	492
NBC-R4RC/2,0-94B/R4RC	1408962	400				Q SET-11/4 COD1 SACB-Q	1670743	316	QPD W 4PE6,0 12-20 M25 1,0 BK	1410395	492
NBC-R4RC/5,0-93B/R4RC	1408972	396				Q MU M25	1640715	480	QPD W 4PE6,0 9-14 M25 0,5 BK	1410392	492
NBC-R4RC/5,0-93E/R4RC	1408943	398				Q-MU-M20 BK	1586099	480	QPD W 4PE6,0 M25 0,5 BK	1410396	492
NBC-R4RC/5,0-94B/R4RC	1408959	400				Q-PROT 9/11	1670235	54	QPD W 4PE6,0 M25 1,0 BK	1410397	492
NBC-R4RC/10,0-93E/R4RC	1408945	398				QO-SET	1548626	315	QPD W 4PE6,0 9-14 M25 0,5 BK	1423975	484
NBC-R4RC/10,0-94B/R4RC	1408963	400				QPD 5P/1,0-PVC/5P 5X2,5 BK	1408720	495	QPD W3PE2,5 6-10 M25 1,0 BK	1423974	484
NBC-R4RC/2,0-93B/R4RC	1408975	398				QPD 5P/3,0-PVC/5P 5X2,5 BK	1408721	495	QPD W3PE2,5 6-10 M25 DT BK	1423977	486
NBC-R4RC/2,0-93E/R4RC	1408942	396				QPD 5P/5,0-PVC/5P 5X2,5 BK	1408722	495	QPD W3PE2,5 6-10 M25 FC BK	1423976	485
NBC-R4RC/10,0-93E/R4RC	1408945	398				QPD 5P/10,0-PVC/5P 5X2,5 BK	1408723	495	QPD W3PE2,5 9-14 M25 0,5 BK	1423980	484
NBC-R4RC/10,0-94B/R4RC	1408963	400				QPD C 2PE1,5 1X4-9 BK	1414699	475	QPD W3PE2,5 9-14 M25 1,0 BK	1423979	484
NBC-R4RC/2,0-93B/R4RC	1408975	398				QPD C 2PE1,5 1X8-13 BK	1414701	475	QPD W3PE2,5 9-14 M25 DT BK	1423982	486
NBC-R4RC/2,0-93E/R4RC	1408942	396				QPD C 2PE1,5 2X4-9 BK	1414700	475	QPD W3PE2,5 9-14 M25 DT BK	1423981	485
NBC-R4RC/5,0-93B/R4RC	1408972	396				QPD C 2PE1,5 2X8-13 BK	1414702	475	QPD W3PE2,5 M25 0,5 BK	1423983	484
NBC-R4RC/5,0-93E/R4RC	1408943	398				QPD C 3PE1,5 1X4-9 BK	1414694	475	QPD W3PE2,5 M25 1,0 BK	1423984	484
NBC-R4RC/5,0-94B/R4RC	1408959	400				QPD C 3PE1,5 1X8-13 BK	1414697	475	QPD W3PE2,5 M25 DT BK	1423985	486
						QPD C 3PE1,5 2X4-9 BK	1414696	475	QPD W3PE2,5 M25 FC BK	1423986	485
						QPD C 3PE1,5 2X8-13 BK	1414702	475			
						QPD C 3PE1,5 1X4-9 BK	1414694	475			
						QPD C 3PE1,5 1X8-13 BK	1414697	475			
						QPD C 3PE1,5 2X4-9 BK	1414696	475			
						QPD C 3PE1,5 2X8-13 BK	1414698	475			
						QPD C 4PE1,5 1X5-10 BK	1414739	475			
						QPD C 4PE1,5 1X9-14 BK	1414741	475			
						QPD C 4PE1,5 2X5-10 BK	1414740	475			
						QPD C 4PE1,5 2X9-14 BK	1414742	475			
						QPD C 4PE2,5 1X6-11 BK	1403834	483			
						QPD C 4PE2,5 1X9-16 BK	1403831	483			
						QPD C 4PE2,5 2X6-11 BK	1403838	483			
						QPD C 4PE2,5 2X9-16 BK	1403836	483			
						QPD C 4PE6,0 1X12-20 BK	1410416	491			
						QPD C 4PE6,0 1X9-14 BK	1410415	491			
						QPD C 4PE6,0 2X12-20 BK	1410412	491			
						QPD C 4PE6,0 2X9-14 BK	1410410	491			
						QPD C3PE2,5 1X6-10 BK	1423991	483			
						QPD C3PE2,5 1X9-14 BK	1423992	483			
						QPD C3PE2,5 2X6-10 BK	1423989	483			
						QPD C3PE2,5 2X9-14 BK	1423990	483			
						QPD H 2PE1,5 4X4-9 BK	1414719	472			
						QPD H 2PE1,5 4X8-13 BK	1414720	472			
						QPD H 2PE1,5 BK	1414721	472			
						QPD H 3PE1,5 4X4-9 BK	1414715	472			
						QPD H 3PE1,5 4X8-13 BK	1414716	472			
						QPD H 3PE1,5 BK	1414717	472			
						QPD H 4PE1,5 4X5-10 BK	1414755	472			
						QPD H 4PE1,5 4X9-14 BK	1414756	472			
						QPD H 4PE1,5 BK	1414757	472			
						QPD H 4PE2,5 4X6-11 BK	1406368	481			
						QPD H 4PE2,5 4X9-16 BK	1406369	481			
						QPD H 4PE2,5 BK	1406370	481			
						QPD H 4PE6,0 4X12-20 BK	1411425	489			
						QPD H 4PE6,0 4X9-14 BK	1411422	489			
						QPD H 4PE6,0 BK	1411426	489			
						QPD H3PE2,5 4X6-10 BK	1423971	481			
						QPD H3PE2,5 4X9-14 BK	1423972	481			
						QPD H3PE2,5 BK	1423973	481			
						QPD N 2PE1,5 4-9 BK	1415099	472			
						QPD N 2PE1,5 8-13 BK	1415100	472			
						QPD N 3PE1,5 4-9 BK	1415097	472			
						QPD N 3PE1,5 8-13 BK	1415098	472			
						QPD N 4PE1,5 5-10 BK	1415101	472			
						QPD N 4PE1,5 9-14 BK	1415104	472			
						QPD N 4PE2,5 6-11 BK	1459663	481			
						QPD N 4PE2,5 9-16 BK	1459647	481			
						QPD N 4PE6,0 12-20 BK	1410406	489			
						QPD N 4PE6,0 9-14 BK	1410409	489			
						QPD N2,5 6-10 BK	1423993	481			
						QPD N2,5 9-14 BK	1423994	481			
						QPD P 2PE1,5 4-9 BK	1414705	479			
						QPD P 2PE1,5 8-13 BK	1414706	479			
						QPD P 3PE1,5 4-9 BK	1414703	479			

Tip	Sipariş No.	Sayfa	Tip	Sipariş No.	Sayfa	Tip	Sipariş No.	Sayfa	Tip	Sipariş No.	Sayfa
RC-Z2490	1611803	176	SAC-3,0/0,2-116/2XB1-1L-Z	1458431	243	SAC-17P-1,5-PUR/FR SCO	1430815	212	SAC-2P-M12FSB/910/...	1538063	429
RC-Z2494	1614123	176	SAC-5,0/0,1-116/2XA-1L-Z	1458004	243	SAC-17P-1,5-PUR/FS SCO	1430776	212	SAC-2P-M12MSB-M12FSB/910/...	1538089	429
RC-Z2514	1614590	176	SAC-5,0/0,1-116/2XB-1L-Z	1458185	243	SAC-17P-1,5-PVC/FR SCO	1555389	213	SAC-2P-M12MSB/0,3-0-910/M12FSB	1507340	429
RC/TGGM/KVD/LBL 16+3	1685505	314	SAC-5,0/0,1-116/2XB1-1L-Z	1458363	243	SAC-17P-1,5-PVC/FS SCO	1555347	213	SAC-2P-M12MSB/0,5-0-910/M12FSB	1507353	429
RC/TWGM/KVD/LBL 16+3	1685518	314	SAC-5,0/0,15-116/2XA-1L-Z	1458046	243	SAC-17P-3,0-35T/FR SH SCO	1430336	215	SAC-2P-M12MSB/1,0-0-910/M12FSB	1507366	429
RCK-TWGM/BL16+3/5,0PUR SH	1519529	314	SAC-5,0/0,15-116/2XB-1L-Z	1458224	243	SAC-17P-3,0-35T/FS SH SCO	1430297	215	SAC-2P-M12MSB/2,0-0-910	1507243	429
RCK-TWGM/BL16+3/10,0PUR SH	1511828	314	SAC-5,0/0,15-116/2XB1-1L-Z	1458402	243	SAC-17P-3,0-PUR/FR SCO	1430828	212	SAC-2P-M12MSB/2,0-0-910/M12FSB	1507379	429
REDUC-K-KV-M25/M20 BK	1411232	700	SAC-5,0/0,2-116/2XA-1L-Z	1458088	243	SAC-17P-3,0-PUR/FS SCO	1430789	212	SAC-2P-M12MSB/5,0-910	1507256	429
REDUC-K-KV-M32/M20 BK	1410725	700	SAC-5,0/0,2-116/2XB-1L-Z	1458266	243	SAC-17P-3,0-PVC/FR SCO	1555392	213	SAC-2P-M12MSB/5,0-910/M12FSB	1507382	429
REDUC-K-KV-M32/M25 BK	1410712	700	SAC-5,0/0,2-116/2XB1-1L-Z	1458444	243	SAC-17P-3,0-PVC/FS SCO	1555350	213	SAC-2P-M12MSB/10,0-910	1507269	429
REDUC-K-KV-M40/M25 BK	1410741	700	SAC-10,0/0,1-116/2XA-1L-Z	1458017	243	SAC-17P-5,0-35T/FR SH SCO	1430349	215	SAC-2P-M12MSB/10,0-910/M12FSB	1507395	429
REDUC-K-KV-M40/M32 BK	1410738	700	SAC-10,0/0,1-116/2XB-1L-Z	1458198	243	SAC-17P-5,0-35T/FS SH SCO	1430307	215	SAC-2P-M12MSB/15,0-910	1507272	429
REDUC-M-KV-M20/M16	1647611	700	SAC-10,0/0,1-116/2XB1-1L-Z	1458376	243	SAC-17P-5,0-PUR/FR SCO	1430831	212	SAC-2P-M12MSB/15,0-910/M12FSB	1507405	429
REDUC-M-KV-M25/M20	1647624	700	SAC-10,0/0,15-116/2XA-1L-Z	1458095	243	SAC-17P-5,0-PVC/FS SCO	1430792	212	SAC-2P-M12MSB/910/...	1538047	429
REDUC-M-KV-M32/M25	1647637	700	SAC-10,0/0,15-116/2XB-1L-Z	1458237	243	SAC-17P-5,0-PVC/FR SCO	1555402	213	SAC-2P-SUSMS/0,3-PUR/SUSFS	1410757	247
REDUC-M-KV-M40/M32	1647640	700	SAC-10,0/0,15-116/2XB1-1L-Z	1458415	243	SAC-17P-5,0-PVC/FS SCO	1555363	213	SAC-2P-SUSMS/0,6-PUR/SUSFS	1410759	247
RF-12P1N8AAC00	1607802	112	SAC-10,0/0,2-116/2XA-1L-Z	1458091	243	SAC-17P-10,0-35T/FR SH SCO	1430352	215	SAC-2P-SUSMS/1,5-PUR	1410752	247
RF-12P1N8AAD00	1607233	112	SAC-10,0/0,2-116/2XB-1L-Z	1458279	243	SAC-17P-10,0-35T/FS SH SCO	1430310	215	SAC-2P-SUSMS/1,5-PUR/SUSFS	1410760	247
RF-12P1N8AWA00	1607236	112	SAC-10,0/0,2-116/2XB1-1L-Z	1458457	243	SAC-17P-10,0-PUR/FR SCO	1430844	212	SAC-2P-SUSMS/3,0-PUR	1410753	247
RF-12P1N8AWB00	1607804	112	SAC-10P-5,0-PUR/M16FR	1693704	311	SAC-17P-10,0-PUR/FS SCO	1430802	212	SAC-2P-SUSMS/3,0-PUR/SUSFS	1410761	247
RF-12P2N8AAC00	1607814	112	SAC-10P-10,0-PUR/M16FR	1693717	311	SAC-17P-10,0-PVC/FR SCO	1555415	213	SAC-2P-SUSMS/5,0-PUR	1410755	247
RF-12P2N8AAD00	1607257	112	SAC-12P-0,5-35T/FS SH SCO	1437083	214	SAC-17P-10,0-PVC/FS SCO	1555376	213	SAC-2P-SUSMS/10,0-PUR	1410756	247
RF-12P2N8AWA00	1607260	112	SAC-12P-1,0-35T/FS SH SCO	1434730	214	SAC-17P-100,0-PVC/0,14	1441545	302	SAC-3P-1,0-PVC/M12FRS PE	1411648	288
RF-12P2N8AWB00	1607817	112	SAC-12P-1,5-35T/FR SH SCO	1430161	214	SAC-17P-MR/1,5-35T SH SCO	1430242	215	SAC-3P-1,0-PVC/M12FRS PE	1411644	288
RF-12S1N8AAC00	1607827	112	SAC-12P-1,5-35T/FS SH SCO	1430129	214	SAC-17P-MR/1,5-PUR SCO	1430734	212	SAC-3P-1,5-800/M12FR	1454260	192
RF-12S1N8AAD00	1607280	112	SAC-12P-1,5-PUR/FR SCO	1430653	212	SAC-17P-MR/1,5-PVC SCO	1555305	213	SAC-3P-1,5-800/M12FR-2L	1454312	192
RF-12S1N8AWA00	1607283	112	SAC-12P-1,5-PUR/FS SCO	1430611	212	SAC-17P-MR/3,0-35T SH SCO	1430255	215	SAC-3P-1,5-800/M12FS	1456679	192
RF-12S1N8AWB00	1607830	112	SAC-12P-1,5-PVC/FR SCO	1554898	213	SAC-17P-MR/3,0-PUR SCO	1430747	212	SAC-3P-1,5-PUR/A	1402983	230
RF-12S2N8AAC00	1607842	112	SAC-12P-1,5-PVC/FS SCO	1554856	213	SAC-17P-MR/3,0-PVC SCO	1555318	213	SAC-3P-1,5-PUR/A-1L-R-ES	1413115	234
RF-12S2N8AAD00	1607304	112	SAC-12P-3,0-35T/FR SH SCO	1430174	214	SAC-17P-MR/5,0-35T SH SCO	1430268	215	SAC-3P-1,5-PUR/A-1L-R-ES 4A	1400827	235
RF-12S2N8AWA00	1607307	112	SAC-12P-3,0-35T/FS SH SCO	1430132	214	SAC-17P-MR/5,0-PUR SCO	1430750	212	SAC-3P-1,5-PUR/A-1L-V	1443103	230
RF-12S2N8AWB00	1607844	112	SAC-12P-3,0-PUR/FR SCO	1430666	212	SAC-17P-MR/5,0-PVC SCO	1555321	213	SAC-3P-1,5-PUR/A-1L-V 230V	1402985	232
RF-17P1N8AAC00	1607852	112	SAC-12P-3,0-PUR/FS SCO	1430624	212	SAC-17P-MR/10,0-35T SH SCO	1430271	215	SAC-3P-1,5-PUR/A-1L-Z	1434989	228
RF-17P1N8AAD00	1607328	112	SAC-12P-3,0-PVC/FR SCO	1554908	213	SAC-17P-MR/10,0-PUR SCO	1430763	212	SAC-3P-1,5-PUR/B-1L-R-ES	1401294	234
RF-17P1N8AWA00	1607860	112	SAC-12P-3,0-PVC/FS SCO	1554869	213	SAC-17P-MR/10,0-PVC SCO	1555334	213	SAC-3P-1,5-PUR/B-1L-V	1443145	230
RF-17P1N8AWB00	1607863	112	SAC-12P-5,0-35T/FR SH SCO	1430187	214	SAC-17P-MR/10,0-35T SH SCO	1430200	215	SAC-3P-1,5-PUR/B-1L-Z	1435386	228
RF-17S1N8AAC00	1607887	112	SAC-12P-5,0-35T/FS SH SCO	1430145	214	SAC-17P-MS/1,5-PUR SCO	1430695	212	SAC-3P-1,5-PUR/BI-1L-R-ES	1401340	234
RF-17S1N8AAD00	1607345	112	SAC-12P-5,0-PUR/FR SCO	1430679	212	SAC-17P-MS/1,5-PVC SCO	1555266	213	SAC-3P-1,5-PUR/BI-1L-V	1443187	230
RF-17S1N8AWA00	1607892	112	SAC-12P-5,0-PUR/FS SCO	1430637	212	SAC-17P-MS/3,0-35T SH SCO	1430213	215	SAC-3P-1,5-PUR/BI-1L-Z	1435234	228
RF-17S1N8AWB00	1607893	112	SAC-12P-5,0-PUR/M16FR	1693720	311	SAC-17P-MS/3,0-PUR SCO	1430705	212	SAC-3P-1,5-PUR/CI-1L-R-ES	1401434	234
RF-Z0001	1607904	179	SAC-12P-5,0-PVC/FR SCO	1554924	213	SAC-17P-MS/3,0-PVC SCO	1555279	213	SAC-3P-1,5-PUR/CI-1L-V	1443226	230
RF-Z0003	1607905	179	SAC-12P-5,0-PVC/FS SCO	1554872	213	SAC-17P-MS/5,0-35T SH SCO	1430226	215	SAC-3P-1,5-PUR/CI-1L-Z	1435353	228
RF-Z0007	1614347	176	SAC-12P-10,0-35T/FR SH SCO	1430190	214	SAC-17P-MS/5,0-PUR SCO	1430718	212	SAC-3P-1,5-PUR/CI-1L-R-ES	1401466	234
RF-Z0014	1620588	180	SAC-12P-10,0-35T/FS SH SCO	1430158	214	SAC-17P-MS/5,0-PVC SCO	1555282	213	SAC-3P-1,5-PUR/CI-1L-V	1443268	230
RF-Z0015	1620592	180	SAC-12P-10,0-PUR/FR SCO	1430682	212	SAC-17P-MS/10,0-35T SH SCO	1430239	215	SAC-3P-1,5-PUR/CI-1L-Z	1435687	228
RF-Z0016	1620593	180	SAC-12P-10,0-PUR/FS SCO	1430640	212	SAC-17P-MS/10,0-35T/FS SH SCO	1402422	212	SAC-3P-1,5-PUR/DIFS	1414995	244
RF-Z0017	1620624	180	SAC-12P-10,0-PUR/M16FR	1693733	311	SAC-17P-MS/10,0-PUR SCO	1430721	215	SAC-3P-1,5-PUR/M 8FR	1669738	188
RF-Z0018	1620625	180	SAC-12P-10,0-PVC/FR SCO	1554937	213	SAC-17P-MS/10,0-PVC SCO	1555295	213	SAC-3P-1,5-PUR/M 8FR SH	1521766	193
RF-Z0019	1620626	180	SAC-12P-10,0-PVC/FS SCO	1554885	213	SAC-17P-MS/5,0-35T/FS SH SCO	1402421	215	SAC-3P-1,5-PUR/M 8FR-2L	1671069	188
			SAC-12P-100,0-35T/SH,0,14	1405789	303	SAC-2P-1,5-PUR/DIFS	1410723	244	SAC-3P-1,5-PUR/M 8FS	1669712	188
			SAC-12P-100,0-PVC/0,14	1441532	302	SAC-2P-1,5-PUR/DIFS-1L	1410728	245	SAC-3P-1,5-PUR/M 8FS SH	1521711	193
			SAC-12P-MR/1,5-35T SH SCO	1430080	214	SAC-2P-1,5-PUR/DIFS-1L-S	1410732	246	SAC-3P-1,5-PUR/M12FR	1694509	188
			SAC-12P-MR/1,5-PUR SCO	1430572	212	SAC-2P-1,5-PUR/SUSFS	1410748	247	SAC-3P-1,5-PUR/M12FR B	1668195	188
			SAC-12P-MR/1,5-PVC SCO	1554814	213	SAC-2P-2,0-910/M12FSB	1507298	429	SAC-3P-1,5-PUR/M12FR SH	1682812	193
			SAC-12P-MR/3,0-35T SH SCO	1430093	214	SAC-2P-3,0-PUR/DIFS	1410724	244	SAC-3P-1,5-PUR/M12FR-2L	1694392	188
			SAC-12P-MR/3,0-PUR SCO	1430585	212	SAC-2P-3,0-PUR/DIFS-1L	1410729	245	SAC-3P-1,5-PUR/M12FR-2L B	1668250	188
SAC BIT HOOD-W 24	1212486	310	SAC-12P-MR/3,0-PVC SCO	1554827	213	SAC-2P-3,0-PUR/DIFS-1L-S	1410733	246	SAC-3P-1,5-PUR/M12FS	1694486	188
SAC BIT M12-D15	1208432	306	SAC-12P-MR/5,0-35T SH SCO	1430103	214	SAC-2P-3,0-PUR/SUSFS	1410749	247	SAC-3P-1,5-PUR/M12FS B	1668072	188
SAC BIT M12-D16	1200305	306	SAC-12P-MR/5,0-PUR SCO	1430598	212	SAC-2P-5,0-910/M12FS	1507308	429	SAC-3P-1,5-PUR/M12FS SH	1682786	193
SAC BIT M12-W14	1212513	57	SAC-12P-MR/5,0-PVC SCO	1554830	213	SAC-2P-5,0-PUR/DIFS	1410726	244	SAC-3P-1,5-PUR/M12FS-2L	1694185	188
SAC BIT M8-D10	1208461	306	SAC-12P-MR/10,0-35T SH SCO	1430116	214	SAC-2P-5,0-PUR/DIFS-1L	1410730	245	SAC-3P-1,5-PVC/A	1415920	239
SAC BIT MIN-D25	1212512	57	SAC-12P-MR/10,0-PUR SCO	1430608	212	SAC-2P-5,0-PUR/DIFS-1L-S	1410734	246	SAC-3P-1,5-PVC/A-1L-V	1415908	231
SAC BIT QUICKON-W13	1212033	315	SAC-12P-MR/10,0-PVC SCO	1554843	213	SAC-2P-5,0-PUR/SUSFS	1410750	247	SAC-3P-1,5-PVC/A-1L-V 230V	1415912	233
SAC-1,5/0,1-116/2XA-1L-Z	1457982	243	SAC-12P-MS/1,5-35T SH SCO	1430048	214	SAC-2P-10,0-910/M12FSB	1507311	429	SAC-3P-1,5-PVC/A-1L-Z	1438684	229
SAC-1,5/0,1-116/2XB-1L-Z	1458169	243	SAC-12P-MS/1,5-PUR SCO	1430530	212	SAC-2P-10,0-PUR/DIFS	1410727	244	SAC-3P-1,5-PVC/B-1L-V	1415925	231
SAC-1,5/0,1-116/2XB1-1L-Z	1458347	243	SAC-12P-MS/1,5-PVC SCO	1554775	213	SAC-2P-10,0-PUR/DIFS-1L	1410731	245	SAC-3P-1,5-PVC/B-1L-Z	1415922	229
SAC-1,5/0,15-116/2XA-1L-Z	1458020	243	SAC-12P-MS/3,0-35T SH SCO	1430051	214	SAC-2P-10,0-PUR/DIFS-1L-S	1410735	246	SAC-3P-1,5-PVC/BI-1L-V	1415931	231
SAC-1,5/0,15-116/2XB-1L-Z	1458280	243	SAC-12P-MS/3,0-35T/FS SH SCO	1402551	214	SAC-2P-10,0-PUR/SUSFS	1410751	247	SAC-3P-1,5-PVC/BI-1L-Z	1415929	229
SAC-1,5/0,15-116/2XB1-1L-Z	1458389	243	SAC-12P-MS/3,0-PUR SCO	1430543	212	SAC-2P-15,0-910/M12FSB	1507324	429	SAC-3P-1,5-PVC/CI-1		

Tip	Sipariş No.	Sayfa	Tip	Sipariş No.	Sayfa	Tip	Sipariş No.	Sayfa	Tip	Sipariş No.	Sayfa
SAC-3P-2,0-961/M12FS VA	1419082	430	SAC-3P-5,0-PUR/CI-1L-V	1443284	230	SAC-3P-10,0-PUR/M12FS B	1694208	188	SAC-3P-M 8MR-M12FS/.../...	1697726	188
SAC-3P-2,0-PVC/M12FRS PE	1411649	288	SAC-3P-5,0-PUR/CI-1L-Z	1435700	228	SAC-3P-10,0-PUR/M12FS SH	1500680	193	SAC-3P-M 8MR/0,3-PUR/M 8FR	1682061	188
SAC-3P-2,0-PVC/M12FSS PE	1411645	288	SAC-3P-5,0-PUR/DTFS	1414997	224	SAC-3P-10,0-PUR/M12FS-2L	1694790	188	SAC-3P-M 8MR/0,3-PUR/M12FR-2L	1682469	188
SAC-3P-3,0-800/M12FR	1456718	192	SAC-3P-5,0-PUR/M 8FR	1669631	188	SAC-3P-10,0-PVC/A	1402978	239	SAC-3P-M 8MR/0,3-PVC/M 8FR	1415891	190
SAC-3P-3,0-800/M12FR-2L	1456721	192	SAC-3P-5,0-PUR/M 8FR SH	1521782	193	SAC-3P-10,0-PVC/A-1L-R	1415919	237	SAC-3P-M 8MR/0,6-PUR/M 8FR	1682074	188
SAC-3P-3,0-800/M12FS	1456682	192	SAC-3P-5,0-PUR/M 8FR-2L	1671085	188	SAC-3P-10,0-PVC/A-1L-V	1415911	231	SAC-3P-M 8MR/0,6-PUR/M12FR-2L	1682472	188
SAC-3P-3,0-PUR/A	1439544	238	SAC-3P-5,0-PUR/M 8FS	1669628	188	SAC-3P-10,0-PVC/A-1L-V 230V	1415915	233	SAC-3P-M 8MR/0,6-PVC/M 8FR	1415892	190
SAC-3P-3,0-PUR/A-1L-R-ES	1413114	234	SAC-3P-5,0-PUR/M 8FS SH	1521737	193	SAC-3P-10,0-PVC/A-1L-Z	1439492	229	SAC-3P-M 8MR/1,5-PUR SH	1521669	193
SAC-3P-3,0-PUR/A-1L-R-ES 4A	1401131	235	SAC-3P-5,0-PUR/M 8SIFR	1519891	186	SAC-3P-10,0-PVC/B-1L-V	1415928	231	SAC-3P-M 8MR/1,5-PUR/M 8FR	1682087	188
SAC-3P-3,0-PUR/A-1L-V	1443116	230	SAC-3P-5,0-PUR/M 8SIFR	1519875	186	SAC-3P-10,0-PVC/C-1L-Z	1400610	229	SAC-3P-M 8MR/1,5-PUR/M12FR-2L	1682485	188
SAC-3P-3,0-PUR/A-1L-V 230V	1400694	232	SAC-3P-5,0-PUR/M12FR	1694525	188	SAC-3P-10,0-PVC/BI-1L-V	1415934	231	SAC-3P-M 8MR/1,5-PVC/M 8FR	1415893	190
SAC-3P-3,0-PUR/A-1L-Z	1434992	228	SAC-3P-5,0-PUR/M12FR B	1668218	188	SAC-3P-10,0-PVC/BI-1L-Z	1400607	229	SAC-3P-M 8MR/3,0-PUR SH	1521672	193
SAC-3P-3,0-PUR/B-1L-R-ES	1401295	234	SAC-3P-5,0-PUR/M12FR SH	1682838	193	SAC-3P-10,0-PVC/C-1L-V	1415938	231	SAC-3P-M 8MR/3,0-PUR/M 8FR	1682090	188
SAC-3P-3,0-PUR/B-1L-V	1443158	230	SAC-3P-5,0-PUR/M12FR-2L	1694415	188	SAC-3P-10,0-PVC/C-1L-Z	1439531	229	SAC-3P-M 8MR/3,0-PUR/M12FR-2L	1682498	188
SAC-3P-3,0-PUR/B-1L-Z	1435399	228	SAC-3P-5,0-PUR/M12FR-2L B	1668276	188	SAC-3P-10,0-PVC/CI-1L-V	1415944	231	SAC-3P-M 8MR/3,0-PVC/M 8FR	1415894	190
SAC-3P-3,0-PUR/BI-1L-R-ES	1401350	234	SAC-3P-5,0-PUR/M12FS	1683510	188	SAC-3P-10,0-PVC/CI-1L-Z	1400605	229	SAC-3P-M 8MR/5,0-PUR SH	1521685	193
SAC-3P-3,0-PUR/BI-1L-V	1443190	230	SAC-3P-5,0-PUR/M12FS B	1668098	188	SAC-3P-10,0-PVC/M 8FR	1403773	190	SAC-3P-M 8MR/.../...	1697551	188
SAC-3P-3,0-PUR/BI-1L-Z	1435247	228	SAC-3P-5,0-PUR/M12FS SH	1682809	193	SAC-3P-10,0-PVC/M 8FR-2L	1415876	190	SAC-3P-M 8MR/0,3-PUR/M 8FR-2L	1682100	188
SAC-3P-3,0-PUR/C-1L-R-ES	1401435	234	SAC-3P-5,0-PUR/M12FS-2L	1694787	188	SAC-3P-10,0-PVC/M 8FS	1506532	190	SAC-3P-M 8MR/0,3-PUR/M 8FS	1682029	188
SAC-3P-3,0-PUR/C-1L-V	1443239	230	SAC-3P-5,0-PVC/A	1402977	239	SAC-3P-10,0-PVC/M12FR	1453821	190	SAC-3P-M 8MR/0,3-PUR/M12FR	1682427	188
SAC-3P-3,0-PUR/C-1L-Z	1435548	228	SAC-3P-5,0-PVC/A-1L-R	1415918	237	SAC-3P-10,0-PVC/M12FR-2L	1414575	190	SAC-3P-M 8MR/0,3-PUR/M12FS	1682388	188
SAC-3P-3,0-PUR/CI-1L-R-ES	1401542	234	SAC-3P-5,0-PVC/A-1L-V	1415910	231	SAC-3P-10,0-PVC/M12FRS PE	1411651	288	SAC-3P-M 8MR/0,3-PVC/M 8FR-2L	1415901	190
SAC-3P-3,0-PUR/CI-1L-V	1443271	230	SAC-3P-5,0-PVC/A-1L-Z	1439502	229	SAC-3P-10,0-PVC/M12FS	1403486	190	SAC-3P-M 8MR/0,3-PVC/M 8FS	1415881	190
SAC-3P-3,0-PUR/CI-1L-Z	1435690	228	SAC-3P-5,0-PVC/B-1L-V	1415927	231	SAC-3P-10,0-PVC/M12FS-2L	1414565	190	SAC-3P-M 8MR/0,6-PUR/M 8FR-2L	1682113	188
SAC-3P-3,0-PUR/DTFS	1414996	244	SAC-3P-5,0-PVC/B-1L-Z	1415924	229	SAC-3P-10,0-PVC/M12FSS PE	1411647	288	SAC-3P-M 8MR/0,6-PUR/M 8FS	1682032	188
SAC-3P-3,0-PUR/M 8FR	1669741	188	SAC-3P-5,0-PVC/BI-1L-V	1415933	231	SAC-3P-100,0-534/0,75	1457432	304	SAC-3P-M 8MR/0,6-PUR/M12FR	1682430	188
SAC-3P-3,0-PUR/M 8FR SH	1521779	193	SAC-3P-5,0-PVC/BI-1L-Z	1415930	229	SAC-3P-100,0-PUR/0,25	1501689	302	SAC-3P-M 8MR/0,6-PUR/M12FS	1682391	188
SAC-3P-3,0-PUR/M 8FR-2L	1671072	188	SAC-3P-5,0-PVC/C-1L-V	1415937	231	SAC-3P-100,0-PUR/0,34	1501650	302	SAC-3P-M 8MR/0,6-PVC/M 8FR-2L	1415902	190
SAC-3P-3,0-PUR/M 8FS	1669725	188	SAC-3P-5,0-PVC/C-1L-Z	1439528	229	SAC-3P-100,0-PUR/0,5	1457393	304	SAC-3P-M 8MR/0,6-PVC/M 8FS	1415882	190
SAC-3P-3,0-PUR/M 8FS SH	1521724	193	SAC-3P-5,0-PVC/CI-1L-V	1415943	231	SAC-3P-100,0-PUR/SH-0,25	1526525	303	SAC-3P-M 8MR/1,5-PUR	1681693	188
SAC-3P-3,0-PUR/M12FR	1694512	188	SAC-3P-5,0-PVC/CI-1L-Z	1415940	229	SAC-3P-100,0-PUR/SH-0,34	1501702	303	SAC-3P-M 8MR/1,5-PUR/M 8FR	1682126	188
SAC-3P-3,0-PUR/M12FR B	1668205	188	SAC-3P-5,0-PVC/M 8FR	1403253	190	SAC-3P-100,0-PVC/0,25	1501854	302	SAC-3P-M 8MR/1,5-PUR/M 8FR-2L	1682045	188
SAC-3P-3,0-PUR/M12FR SH	1682825	193	SAC-3P-5,0-PVC/M 8FR-2L	1508174	190	SAC-3P-100,0-PVC/0,34	1501825	302	SAC-3P-M 8MR/1,5-PUR/M12FR	1682443	188
SAC-3P-3,0-PUR/M12FR-2L	1684402	188	SAC-3P-5,0-PVC/M 8FS	1510748	190	SAC-3P-100,0-PVC/SH-0,34	1550656	303	SAC-3P-M 8MR/1,5-PUR/M12FS	1682401	188
SAC-3P-3,0-PUR/M12FR-2L B	1668263	188	SAC-3P-5,0-PVC/M12FR	1579051	190	SAC-3P-15,0-961/M12FR VA	1419080	430	SAC-3P-M 8MR/1,5-PVC	1415865	190
SAC-3P-3,0-PUR/M12FS	1694499	188	SAC-3P-5,0-PVC/M12FR-2L	1505326	190	SAC-3P-15,0-961/M12FS VA	1419085	430	SAC-3P-M 8MR/1,5-PVC/M 8FR-2L	1415903	190
SAC-3P-3,0-PUR/M12FS B	1668085	188	SAC-3P-5,0-PVC/M12FRS PE	1411650	288	SAC-3P-20,0-961/M12FR VA	1419091	430	SAC-3P-M 8MR/1,5-PVC/M 8FS	1415883	190
SAC-3P-3,0-PUR/M12FS SH	1682799	193	SAC-3P-5,0-PVC/M12FS	1400505	190	SAC-3P-20,0-961/M12FS VA	1419086	430	SAC-3P-M 8MR/10,0-PUR	1694114	188
SAC-3P-3,0-PUR/M12FS-2L	1684198	188	SAC-3P-5,0-PVC/M12FS-2L	1508459	190	SAC-3P-3,0-PUR/A-1L-R	1400588	236	SAC-3P-M 8MR/10,0-PUR SH	1521698	193
SAC-3P-3,0-PVC/A	1415921	239	SAC-3P-5,0-PVC/M12FSS PE	1411646	288	SAC-3P-3,0-PVC/A-1L-R	1415917	237	SAC-3P-M 8MR/10,0-PVC	1415869	190
SAC-3P-3,0-PVC/A-1L-V	1415909	231	SAC-3P-1,5-PUR/A-1L-R	1400589	236	SAC-3P-5,0-PUR/A-1L-V 230V	1400648	232	SAC-3P-M 8MR/3,0-PUR	1681703	188
SAC-3P-3,0-PVC/A-1L-V 230V	1415913	233	SAC-3P-1,5-PVC/A-1L-R	1415916	237	SAC-3P-5,0-PUR/C	1400814	238	SAC-3P-M 8MR/3,0-PUR/M 8FR-2L	1682139	188
SAC-3P-3,0-PVC/A-1L-Z	1415905	229	SAC-3P-10,0-800/M12FR	1454299	192	SAC-3P-5,0-PVC/A-1L-V 230V	1415914	233	SAC-3P-M 8MR/3,0-PUR/M 8FS	1682058	188
SAC-3P-3,0-PVC/B-1L-V	1415926	231	SAC-3P-10,0-800/M12FR-2L	1454341	192	SAC-3P-A-1L-R/.../...	1417832	236	SAC-3P-M 8MR/3,0-PUR/M12FR	1682456	188
SAC-3P-3,0-PVC/B-1L-Z	1415923	229	SAC-3P-10,0-800/M12FS	1456705	192	SAC-3P-A-1L-V/.../...	1400876	230	SAC-3P-M 8MR/3,0-PUR/M12FS	1682414	188
SAC-3P-3,0-PVC/BI-1L-V	1415932	231	SAC-3P-10,0-961/M12FR VA	1419089	430	SAC-3P-A-1L-Z/.../...	1435027	228	SAC-3P-M 8MR/3,0-PVC	1415866	190
SAC-3P-3,0-PVC/BI-1L-Z	1400609	229	SAC-3P-10,0-961/M12FS VA	1419084	430	SAC-3P-A/.../...	1400897	238	SAC-3P-M 8MR/3,0-PVC/M 8FR-2L	1415904	190
SAC-3P-3,0-PVC/CI-1L-V	1415936	231	SAC-3P-10,0-PUR/A	1400732	238	SAC-3P-B-1L-V/.../...	1400882	230	SAC-3P-M 8MR/3,0-PVC/M 8FS	1415884	190
SAC-3P-3,0-PVC/CI-1L-Z	1439515	229	SAC-3P-10,0-PUR/A-1L-R	1400799	236	SAC-3P-B-1L-Z/.../...	1435425	228	SAC-3P-M 8MR/5,0-PUR	1681716	188
SAC-3P-3,0-PVC/CI-1L-V	1415942	231	SAC-3P-10,0-PUR/A-1L-R-ES	1413118	234	SAC-3P-B/.../...	1400909	238	SAC-3P-M 8MR/5,0-PVC	1415867	190
SAC-3P-3,0-PVC/CI-1L-Z	1415939	229	SAC-3P-10,0-PUR/A-1L-R-ES 4A	1401168	235	SAC-3P-BI-1L-V/.../...	1400879	230	SAC-3P-M 8MR/5,0-PUR	1521656	193
SAC-3P-3,0-PVC/M 8FR	1446320	190	SAC-3P-10,0-PUR/A-1L-V	1443132	230	SAC-3P-BI-1L-Z/.../...	1435276	228	SAC-3P-M 8MS-M 8FR SH/.../...	1552065	193
SAC-3P-3,0-PVC/M 8FR-2L	1415875	190	SAC-3P-10,0-PUR/A-1L-V 230V	1402986	232	SAC-3P-BI/.../...	1400902	238	SAC-3P-M 8MS-M 8FR-2L/.../...	1697658	188
SAC-3P-3,0-PVC/M 8FS	1415871	190	SAC-3P-10,0-PUR/A-1L-Z	1435014	228	SAC-3P-C-1L-V/.../...	1400894	230	SAC-3P-M 8MS-M 8FR/.../...	1697645	188
SAC-3P-3,0-PVC/M12FR	1414553	190	SAC-3P-10,0-PUR/B-1L-R-ES	1401339	234	SAC-3P-C-1L-Z/.../...	1435726	228	SAC-3P-M 8MS-M 8FS SH/.../...	1552052	193
SAC-3P-3,0-PVC/M12FR-2L	1414573	190	SAC-3P-10,0-PUR/B-1L-V	1443174	230	SAC-3P-C/.../...	1400921	238	SAC-3P-M 8MS-M 8FS/.../...	1697632	188
SAC-3P-3,0-PVC/M12FS	1414452	190	SAC-3P-10,0-PUR/B-1L-Z	1435412	228	SAC-3P-CI-1L-V/.../...	1400891	230	SAC-3P-M 8MS-M12FR-2L/.../...	1697713	188
SAC-3P-3,0-PVC/M12FS-2L	1414561	190	SAC-3P-10,0-PUR/BI	1438862	238	SAC-3P-CI-1L-Z/.../...	1435577	228	SAC-3P-M 8MS-M12FR/.../...	1697700	188
SAC-3P-3,0-800/M12FR	1454273	192	SAC-3P-10,0-PUR/BI-1L-R-ES	1401359	234	SAC-3P-CI/.../...	1400918	238	SAC-3P-M 8MS-M12FS	1519749	254
SAC-3P-3,0-800/M12FR-2L	1454325	192	SAC-3P-10,0-PUR/BI-1L-V	1443213	230	SAC-3P-DTMS/0,3-PUR/DTFS	1415003	244	SAC-3P-M 8MS-M12FS-2L/.../...	1514197	188
SAC-3P-5,0-800/M12FS	1456695	192	SAC-3P-10,0-PUR/BI-1L-Z	1435263	228	SAC-3P-DTMS/0,6-PUR/DTFS	1415004	244	SAC-3P-M 8MS-M12FS/.../...	1697990	188
SAC-3P-5,0-961/M12FR VA	1419088	430	SAC-3P-10,0-PUR/C	1400641	238	SAC-3P-M 8MS/1,5-PUR	1414999	244	SAC-3P-M 8MS/0,3-PUR/M 8FS	1681907	188
SAC-3P-5,0-961/M12FS VA	1419083	430	SAC-3P-10,0-PUR/C-1L-R-ES	1401465	234	SAC-3P-DTMS/1,5-PUR/DTFS	1415005	244	SAC-3P-M 8MS/0,3-PUR/M 8FS SH	1456310	193
SAC-3P-5,0-PUR/A	1402984	238	SAC-3P-10,0-PUR/C-1L-V	1443259	230	SAC-3P-DTMS/3,0-PUR	1415000	244	SAC-3P-M 8MS/0,3-PUR/M12FR-2L	1693351	188
SAC-3P-5,0-PUR/A-1L-R	1400798	236	SAC-3P-10,0-PUR/CI-1L-Z	1435564	228	SAC-3P-DTMS/3,0-PUR/DTFS	1415006	244	SAC-3P-M 8MS/0,3-PVC/M 8FS	1415877	190
SAC-3P-5,0-PUR/A-1L-R-ES	1413116	234	SAC-3P-10,0-PUR/CI-1L-R-ES	1401617	234	SAC-3P-DTMS/5,0-PUR	1415001	244	SAC-3P-M 8MS/0,6-PUR/M 8FS	1681910	188
SAC-3P-5,0-PUR/A-1L-R-ES 4A	1401136	235	SAC-3P-10,0-PUR/CI-1L-V</								



Tip	Sipariş No.	Sayfa	Tip	Sipariş No.	Sayfa	Tip	Sipariş No.	Sayfa	Tip	Sipariş No.	Sayfa
SAC-3P-M 8MS/.../...	1697548	188	SAC-3P-M12MR/0,3-PUR/M12FS B	1668551	188	SAC-3P-M12MS/0,6-PUR/M12FR B	1668409	188	SAC-3P-M12MS/20,0-961 VA	1419096	430
SAC-3P-M 8MS/0,3-PUR/M 8FR	1681949	188	SAC-3P-M12MR/0,3-PVC/M 8FR	1415538	190	SAC-3P-M12MS/0,6-PUR/M12FR SH	1500936	193	SAC-3P-M12MS/20,0-961/M12FR VA	1419125	430
SAC-3P-M 8MS/0,3-PUR/M 8FR-2L	1681981	188	SAC-3P-M12MR/0,6-PUR/M12FS B	1415534	190	SAC-3P-M12MS/0,6-PUR/M12FR-2L	1694567	188	SAC-3P-M12MS/20,0-961/M12FS VA	1419109	430
SAC-3P-M 8MS/0,3-PUR/M12FR	1682346	188	SAC-3P-M12MR/0,6-PUR/M 8FR	1668920	188	SAC-3P-M12MS/0,6-PUR/M12FS SH	1500813	193	SAC-3P-M12MS/3,0-PUR	1688027	188
SAC-3P-M 8MS/0,3-PUR/M12FS	1682304	188	SAC-3P-M12MR/0,6-PUR/M 8FS	1668881	188	SAC-3P-M12MS/0,6-PVC/M12FR	1414581	190	SAC-3P-M12MS/3,0-PUR/M 8FR	1668965	188
SAC-3P-M 8MS/0,3-PVC/M 8FR	1415886	190	SAC-3P-M12MR/0,6-PUR/M12FR B	1668645	188	SAC-3P-M12MS/0,6-PVC/M12FR-2L	1415522	190	SAC-3P-M12MS/3,0-PUR/M 8FR-2L	1694910	188
SAC-3P-M 8MS/0,3-PUR/M12FS B	1415896	190	SAC-3P-M12MR/0,6-PUR/M12FS B	1668564	188	SAC-3P-M12MS/1,0-961/M12FR VA	1419120	430	SAC-3P-M12MS/3,0-PUR/M 8FS	1668823	188
SAC-3P-M 8MS/0,6-PUR/M 8FR	1681952	188	SAC-3P-M12MR/0,6-PVC/M 8FR	1415539	190	SAC-3P-M12MS/1,0-961/M12FS VA	1419104	430	SAC-3P-M12MS/3,0-PUR/M12FR-2LB	1668467	188
SAC-3P-M 8MS/0,6-PUR/M 8FR-2L	1681994	188	SAC-3P-M12MR/0,6-PVC/M 8FS	1415535	190	SAC-3P-M12MS/1,5-800	1456734	192	SAC-3P-M12MS/3,0-PUR/M12FS	1681538	188
SAC-3P-M 8MS/0,6-PUR/M12FR	1682359	188	SAC-3P-M12MR/1,5-PUR	1668137	188	SAC-3P-M12MS/1,5-800/M12FR	1456831	192	SAC-3P-M12MS/3,0-PUR/M12FS B	1668344	188
SAC-3P-M 8MS/0,6-PUR/M12FS	1682317	188	SAC-3P-M12MR/1,5-PUR/M 8FR	1668933	188	SAC-3P-M12MS/1,5-800/M12FR-2L	1456873	192	SAC-3P-M12MS/3,0-PVC	1414435	190
SAC-3P-M 8MS/0,6-PVC/M 8FR	1415888	190	SAC-3P-M12MR/1,5-PUR/M 8FS	1668894	188	SAC-3P-M12MS/1,5-800/M12FS	1456792	192	SAC-3P-M12MS/3,0-PVC/M 8FR	1415533	190
SAC-3P-M 8MS/0,6-PVC/M 8FR-2L	1415897	190	SAC-3P-M12MR/1,5-PUR/M12FR B	1668658	188	SAC-3P-M12MS/1,5-PUR SH	1682650	193	SAC-3P-M12MS/3,0-PVC/M 8FS	1415529	190
SAC-3P-M 8MS/1,5-PUR	1681664	188	SAC-3P-M12MR/1,5-PUR/M12FS B	1668577	188	SAC-3P-M12MS/1,5-PUR/M12FR	1681567	188	SAC-3P-M12MS/3,0-PVC/M12FS	1415479	190
SAC-3P-M 8MS/1,5-PUR/M 8FR	1681965	188	SAC-3P-M12MR/1,5-PVC	1414447	190	SAC-3P-M12MS/1,5-PUR/M12FR B	1668412	188	SAC-3P-M12MS/5,0-PUR	1668030	188
SAC-3P-M 8MS/1,5-PUR/M 8FR-2L	1682003	188	SAC-3P-M12MR/1,5-PVC/M 8FR	1415540	188	SAC-3P-M12MS/1,5-PUR/M12FR SH	1500949	193	SAC-3P-M12MS/5,0-PVC	1693173	190
SAC-3P-M 8MS/1,5-PUR/M12FR	1682362	188	SAC-3P-M12MR/1,5-PVC/M 8FS	1415536	190	SAC-3P-M12MS/1,5-PUR/M12FR-2L	1694570	188	SAC-3P-M12MSS/1,0-PVC PE	1411636	288
SAC-3P-M 8MS/1,0-PUR	1682320	188	SAC-3P-M12MR/10,0-900	1456925	192	SAC-3P-M12MS/1,5-PUR/M12FS SH	1500826	193	SAC-3P-M12MSS/2,0-PVC PE	1411637	288
SAC-3P-M 8MS/1,5-PVC	1415861	190	SAC-3P-M12MR/10,0-961 VA	1419099	430	SAC-3P-M12MS/1,5-PVC/M12FR	1415519	190	SAC-3P-M12MSS/5,0-PVC PE	1411638	288
SAC-3P-M 8MS/1,5-PVC/M 8FR	1415889	190	SAC-3P-M12MR/10,0-961/M12FR VA	1419131	430	SAC-3P-M12MS/1,5-PVC/M12FR-2L	1415523	190	SAC-3P-M12MSS/10,0-PVC PE	1411639	288
SAC-3P-M 8MS/1,5-PVC/M 8FR-2L	1415898	190	SAC-3P-M12MR/10,0-961/M12FS VA	1419115	430	SAC-3P-M12MS/2,0-961 VA	1419092	430	SAC-3P-M12T/2XM12 B PE	1519723	252
SAC-3P-M 8MS/10,0-PUR	1693584	188	SAC-3P-M12MR/10,0-PUR	1694444	188	SAC-3P-M12MS/2,0-961/M12FR VA	1419121	430	SAC-3P-M12MSS/2,0-PVC PE	1697357	250
SAC-3P-M 8MS/10,0-PUR SH	1521643	193	SAC-3P-M12MR/10,0-PUR SH	1500677	193	SAC-3P-M12MS/2,0-961/M12FS VA	1419105	430	SAC-3P-M12Y-2XM 8FR-2L/.../...	1697412	250
SAC-3P-M 8MS/10,0-PVC	1447280	190	SAC-3P-M12MR/10,0-PVC	1414450	190	SAC-3P-M12MS/3,0-800	1456747	192	SAC-3P-M12Y-2XM 8FR/.../...	1697409	250
SAC-3P-M 8MS/3,0-PUR	1681677	188	SAC-3P-M12MR/15,0-961 VA	1419100	430	SAC-3P-M12MS/3,0-800/M12FR	1456844	192	SAC-3P-M12Y-2XM 8FS/.../...	1697399	250
SAC-3P-M 8MS/3,0-PUR/M 8FR	1681978	188	SAC-3P-M12MR/15,0-961/M12FR VA	1419132	430	SAC-3P-M12MS/3,0-800/M12FR-2L	1456886	192	SAC-3P-M12Y-2XM12FR B/.../...	1697373	250
SAC-3P-M 8MS/3,0-PUR/M 8FR-2L	1682016	188	SAC-3P-M12MR/15,0-961/M12FS VA	1419116	430	SAC-3P-M12MS/3,0-800/M12FS	1456802	192	SAC-3P-M12Y-2XM12FR-2LB/.../...	1697386	250
SAC-3P-M 8MS/3,0-PUR/M12FR	1682375	188	SAC-3P-M12MR/20,0-961 VA	1419101	430	SAC-3P-M12MS/3,0-PUR SH	1682663	193	SAC-3P-M12Y-2XM12FR/.../...	1506419	250
SAC-3P-M 8MS/3,0-PUR/M12FS	1682333	188	SAC-3P-M12MR/20,0-961/M12FR VA	1419133	430	SAC-3P-M12MS/3,0-PUR/M12FR	1681570	188	SAC-3P-M12Y-2XM12FS B/.../...	1697360	250
SAC-3P-M 8MS/3,0-PVC	1415862	190	SAC-3P-M12MR/20,0-961/M12FS VA	1419117	430	SAC-3P-M12MS/3,0-PUR/M12FR B	1688425	188	SAC-3P-M12Y-2XM12FS/.../...	1699766	250
SAC-3P-M 8MS/3,0-PVC/M 8FR	1415890	190	SAC-3P-M12MR/3,0-PUR	1668140	188	SAC-3P-M12MS/3,0-PUR/M12FR SH	1500952	193	SAC-3P-M12Y/2X0,3-PUR/M 8FR	1671373	250
SAC-3P-M 8MS/3,0-PVC/M 8FR-2L	1415899	190	SAC-3P-M12MR/3,0-PUR/M 8FR	1668946	188	SAC-3P-M12MS/3,0-PUR/M12FR-2L	1694583	188	SAC-3P-M12Y/2X0,3-PUR/M 8FR-2L	1671412	250
SAC-3P-M 8MS/5,0-PUR	1681680	188	SAC-3P-M12MR/3,0-PUR/M 8FS	1668904	188	SAC-3P-M12MS/3,0-PUR/M12FS SH	1500839	193	SAC-3P-M12Y/2X0,3-PUR/M 8FS	1671331	250
SAC-3P-M 8MS/5,0-PVC	1415863	190	SAC-3P-M12MR/3,0-PUR/M12FR B	1668661	188	SAC-3P-M12MS/3,0-PVC/M12FR	1415520	190	SAC-3P-M12Y/2X0,3-PUR/M12FR B	1668991	250
SAC-3P-M 8SIFR-2L/.../...	1513402	186	SAC-3P-M12MR/3,0-PUR/M12FS B	1668580	188	SAC-3P-M12MS/3,0-PVC/M12FR-2L	1415524	190	SAC-3P-M12Y/2X0,3-PUR/M12FR2LB	1669039	250
SAC-3P-M 8SIFR/.../...	1697629	186	SAC-3P-M12MR/3,0-PVC	1414448	190	SAC-3P-M12MS/5,0-800	1456750	192	SAC-3P-M12Y/2X0,3-PUR/M12FS B	1668959	250
SAC-3P-M 8SIFS/.../...	1697593	186	SAC-3P-M12MR/3,0-PVC/M 8FR	1415541	190	SAC-3P-M12MS/5,0-961 VA	1419093	430	SAC-3P-M12Y/2X0,6-PUR/M 8FR	1671386	250
SAC-3P-M 8Y/2XM 8FS	1696183	252	SAC-3P-M12MR/3,0-PVC/M 8FS	1415537	190	SAC-3P-M12MS/5,0-961/M12FR VA	1419122	430	SAC-3P-M12Y/2X0,6-PUR/M 8FR-2L	1671425	250
SAC-3P-M 8Y/2XM 8FS VP	1696222	253	SAC-3P-M12MR/5,0-PUR	1668153	188	SAC-3P-M12MS/5,0-961/M12FS VA	1419106	430	SAC-3P-M12Y/2X0,6-PUR/M 8FS	1671344	250
SAC-3P-M12FR B/.../...	1696727	188	SAC-3P-M12MR/5,0-PVC	1414449	190	SAC-3P-M12MS/5,0-PUR SH	1682676	193	SAC-3P-M12Y/2X0,6-PUR/M12FR B	1669000	250
SAC-3P-M12FR SH/.../...	1697454	193	SAC-3P-M12MRS/1,0-PVC PE	1411640	288	SAC-3P-M12MS/5,0-961 VA	1696662	188	SAC-3P-M12Y/2X0,6-PUR/M12FR2LB	1669042	250
SAC-3P-M12FR-2L/.../...	1696730	188	SAC-3P-M12MRS/2,0-PVC PE	1411641	288	SAC-3P-M12MS/0,3-PUR/M 8FR	1668836	188	SAC-3P-M12Y/2X1,5-PUR/M12FS B	1668962	250
SAC-3P-M12FR-2LB/.../...	1696743	188	SAC-3P-M12MRS/5,0-PVC PE	1411642	288	SAC-3P-M12MS/0,3-PUR/M 8FR-2L	1694884	188	SAC-3P-M12Y/2X1,5-PUR	1669686	250
SAC-3P-M12FR/.../...	1696714	188	SAC-3P-M12MRS/10,0-PVC PE	1411643	288	SAC-3P-M12MS/0,3-PUR/M 8FS	1668797	188	SAC-3P-M12Y/2X1,5-PUR/M 8FR	1671399	250
SAC-3P-M12FS B/.../...	1696691	188	SAC-3P-M12MS SH/.../...	1697425	193	SAC-3P-M12MS/0,3-PUR/M12FR-2LB	1668438	188	SAC-3P-M12Y/2X1,5-PUR/M 8FR-2L	1671438	250
SAC-3P-M12FS SH/.../...	1697441	193	SAC-3P-M12MS-M 8FR-2L/.../...	1696879	188	SAC-3P-M12MS/0,3-PUR/M12FS	1681509	188	SAC-3P-M12Y/2X1,5-PUR/M 8FS	1671357	250
SAC-3P-M12FS-2L/.../...	1696701	188	SAC-3P-M12MS-M 8FR/.../...	1696866	188	SAC-3P-M12MS/0,3-PUR/M12FS B	1668315	188	SAC-3P-M12Y/2X1,5-PUR/M12FR B	1669013	250
SAC-3P-M12FS/.../...	1696688	188	SAC-3P-M12MS-M 8SIFS	1519752	254	SAC-3P-M12MS/0,3-PVC/M 8FR	1415530	190	SAC-3P-M12Y/2X1,5-PUR/M12FR2LB	1669055	250
SAC-3P-M12MR SH/.../...	1697438	193	SAC-3P-M12MS-M 8SIFS/.../...	1696840	188	SAC-3P-M12MS/0,3-PVC/M 8FS	1415525	190	SAC-3P-M12Y/2X1,5-PUR/M12FS B	1668975	250
SAC-3P-M12MR-M 8FR-2L/.../...	1696918	188	SAC-3P-M12MS-M 8SIFR-2L/.../...	1515675	186	SAC-3P-M12MS/0,3-PVC/M12FS	1414576	190	SAC-3P-M12Y/2X10,0-PUR	1694473	250
SAC-3P-M12MR-M 8FR/.../...	1696905	188	SAC-3P-M12MS-M 8SIFR/.../...	1696882	186	SAC-3P-M12MS/0,6-PUR/M12FS	1668849	188	SAC-3P-M12Y/2X10,0-PUR	1669699	250
SAC-3P-M12MR-M 8FS/.../...	1696895	188	SAC-3P-M12MS-M 8SIFS	1519781	254	SAC-3P-M12MS/0,6-PUR/M 8FR-2L	1694897	188	SAC-3P-M12Y/2X3,0-PUR/M 8FR	1671409	250
SAC-3P-M12MR-M12FR B/.../...	1696824	188	SAC-3P-M12MS-M 8SIFS/.../...	1696853	186	SAC-3P-M12MS/0,6-PUR/M 8FS	1668807	188	SAC-3P-M12Y/2X3,0-PUR/M 8FR-2L	1671441	250
SAC-3P-M12MR-M12FR SH/.../...	1536078	193	SAC-3P-M12MS-M12FR B/.../...	1696785	188	SAC-3P-M12MS/0,6-PUR/M12FR-2LB	1668441	188	SAC-3P-M12Y/2X3,0-PUR/M 8FR	1671360	250
SAC-3P-M12MR-M12FR-2LB/.../...	1696837	188	SAC-3P-M12MS-M12FR SH/.../...	1536052	193	SAC-3P-M12MS/0,6-PUR/M12FS	1681512	188	SAC-3P-M12Y/2X3,0-PUR/M12FR B	1669026	250
SAC-3P-M12MR-M12FS B/.../...	1696811	188	SAC-3P-M12MS-M12FR-2L/.../...	1696798	188	SAC-3P-M12MS/0,6-PUR/M12FS B	1668328	188	SAC-3P-M12Y/2X3,0-PUR/M12FR2LB	1669068	250
SAC-3P-M12MR-M12FS SH/.../...	1536065	193	SAC-3P-M12MS-M12FR-2LB/.../...	1696808	188	SAC-3P-M12MS/0,6-PVC/M 8FR	1415531	190	SAC-3P-M12Y/2X3,0-PUR/M12FS B	1668988	250
SAC-3P-M12MR-M12FS-2L/.../...	1524763	188	SAC-3P-M12MS-M12FR/.../...	1696772	188	SAC-3P-M12MS/0,6-PVC/M 8FS	1415527	190	SAC-3P-M12Y/2X5,0-PUR	1669754	250
SAC-3P-M12MR/0,3-961/M12FS VA	1419126	430	SAC-3P-M12MS-M12FS B/.../...	1696769	188	SAC-3P-M12MS/0,6-PVC/M12FS	1414577	190	SAC-3P-M12Y/2XM 8FS	16683471	252
SAC-3P-M12MR/0,3-961/M12FS VA	1419110	430	SAC-3P-M12MS-M12FS SH/.../...	1536049	193	SAC-3P-M12MS/1,5-PUR	1668014	188	SAC-3P-M12Y/2XM 8FS VP	1683549	253
SAC-3P-M12MR/0,5-961/M12FR VA	1419127	430	SAC-3P-M12MS-M12FS-2L/.../...	1511802	188	SAC-3P-M12MS/1,5-PUR/M 8FR	1668852	188	SAC-3P-M12Y/2XM12FS 3L	1403627	252
SAC-3P-M12MR/0,5-961/M12FS VA	1419111	430	SAC-3P-M12MS-M12FS/.../...	1696756	188	SAC-3P-M12MS/1,5-PUR/M 8FR-2L	1694907	188	SAC-3P-M8Y/2X1,5-PUR	1683413	252
SAC-3P-M12MR/1,0-961/M12FR VA	1419128	430	SAC-3P-M12MS/0,3-800/M12FR	1456815	192	SAC-3P-M12MS/1,5-PUR/M 8FS	1668810	188	SAC-3P-M8Y/2X1,5-PUR/M 8FS	1683455	252
SAC-3P-M12MR/1,0-961/M12FS VA	1419112	430	SAC-3P-M12MS/0,3-800/M12FR-2L	1456857	192	SAC-3P-M12MS/1,5-PUR/M12FR-2LB	1668454	188	SAC-3P-M8Y/2X3,0-PUR</		

# İndeks

## alfabetik

Tip	Sipariş No.	Sayfa	Tip	Sipariş No.	Sayfa	Tip	Sipariş No.	Sayfa	Tip	Sipariş No.	Sayfa
SAC-3P-M8Y/2X3,0-PUR/M 8FS	1458693	248	SAC-3P-PUR-0,25/...	1408505	303	SAC-4P-3,0-PVC/M12FS	1404407	196	SAC-4P-10,0-PVC/M12FS	1446333	196
SAC-3P-MR-A SCO/...	1400896	238	SAC-3P-PUR-0,34-SH/...	1408512	303	SAC-4P-3,0-PVC/M12FS-2L	1415597	196	SAC-4P-10,0-PVC/M12FS-2L	1415605	196
SAC-3P-MR-A-1L-V SCO/...	1417834	236	SAC-3P-PUR-0,34/...	1408506	303	SAC-4P-3,0-PVC/M12FSL	1425094	297	SAC-4P-10,0-PVC/M12FSL	1425096	297
SAC-3P-MR-A-1L-V SCO/...	1400875	230	SAC-3P-PUR-0,5/...	1408529	304	SAC-4P-5,0-105/M12FRL	1425039	296	SAC-4P-100,0-PUR/0,25	1501692	302
SAC-3P-MR-A-1L-Z SCO/...	1434976	228	SAC-3P-PVC-0,25/...	1408518	303	SAC-4P-5,0-105/M12FSL	1425035	296	SAC-4P-100,0-PUR/0,34	1501663	302
SAC-3P-MR-B SCO/...	1400905	238	SAC-3P-PVC-0,34-SH/...	1408525	303	SAC-4P-5,0-110/M12FRL	1425059	297	SAC-4P-100,0-PUR/SH-0,25	1535794	303
SAC-3P-MR-B-1L-V SCO/...	1400881	230	SAC-3P-PVC-0,34/...	1408519	303	SAC-4P-5,0-110/M12FST	1089984	291	SAC-4P-100,0-PUR/SH-0,34	1501715	303
SAC-3P-MR-B-1L-Z SCO/...	1435373	228	SAC-4P-1,0-110/M12FRT	1089977	291	SAC-4P-5,0-110/M12FSL	1425055	297	SAC-4P-100,0-PVC/0,25	1501867	302
SAC-3P-MR-BI SCO/...	1400901	238	SAC-4P-1,0-110/M12FST	1089970	291	SAC-4P-5,0-110/M12FST	1089972	291	SAC-4P-100,0-PVC/0,34	1501838	302
SAC-3P-MR-BI-1L-V SCO/...	1400878	230	SAC-4P-1,0-PUR/FRS PE SCO	1408848	289	SAC-4P-5,0-186/M12FS	1509490	440	SAC-4P-100,0-PUR/SH-0,34	1505669	303
SAC-3P-MR-BI-1L-Z SCO/...	1435221	228	SAC-4P-1,0-PUR/M12FRT	1408827	290	SAC-4P-5,0-800/M12FR	1456970	198	SAC-4P-15,0-186/M12FS	1509513	440
SAC-3P-MR-C SCO/...	1400920	230	SAC-4P-1,0-PUR/M12FSS PE	1408843	289	SAC-4P-5,0-800/M12FR-3L	1567351	198	SAC-4P-15,0-960/M12FS VA	1431241	435
SAC-3P-MR-C-1L-V SCO/...	1400893	230	SAC-4P-1,0-PUR/M12FST	1408823	290	SAC-4P-5,0-800/M12FS	1567322	198	SAC-4P-3,0-PUR/AD	1438956	242
SAC-3P-MR-C-1L-Z SCO/...	1435674	228	SAC-4P-1,5-105/M12FRL	1425037	296	SAC-4P-5,0-960/M12FS VA	1431225	435	SAC-4P-3,0-PUR/M12FST SH	1424113	290
SAC-3P-MR-CI SCO/...	1400917	238	SAC-4P-1,5-105/M12FSL	1425033	296	SAC-4P-5,0-PUR/DIFS	1415010	244	SAC-4P-5,0-PUR/M12FST SH	1424114	290
SAC-3P-MR-CI-1L-V SCO/...	1400890	230	SAC-4P-1,5-110/M12FRL	1425057	297	SAC-4P-5,0-PUR/M 8FR	1681897	194	SAC-4P-AD/...	1400899	242
SAC-3P-MR-CI-1L-Z SCO/...	1435522	228	SAC-4P-1,5-110/M12FSL	1425053	297	SAC-4P-5,0-PUR/M 8FR SH	1521986	199	SAC-4P-DTMS/0,3-PUR/DIFS	1415016	244
SAC-3P-MR/0,3-PUR/A-1L-Z SCO	1434934	228	SAC-4P-1,5-800/M12FR	1456954	198	SAC-4P-5,0-PUR/M 8FS	1681868	194	SAC-4P-DTMS/0,6-PUR/DIFS	1415017	244
SAC-3P-MR/0,3-PUR/B-1L-Z SCO	1435331	228	SAC-4P-1,5-800/M12FR-3L	1456996	198	SAC-4P-5,0-PUR/M 8FS SH	1521931	199	SAC-4P-DTMS/1,5-PUR	1415012	244
SAC-3P-MR/0,3-PUR/BI-1L-Z SCO	1435182	228	SAC-4P-1,5-800/M12FS	1456938	198	SAC-4P-5,0-PUR/M12FR	1668247	194	SAC-4P-DTMS/1,5-PUR/DIFS	1415019	244
SAC-3P-MR/0,3-PUR/C-1L-Z SCO	1435483	228	SAC-4P-1,5-PUR/DIFS	1415007	244	SAC-4P-5,0-PUR/M12FR SH	1682922	199	SAC-4P-DTMS/3,0-PUR	1415013	244
SAC-3P-MR/0,3-PUR/A-1L-Z SCO	1435632	228	SAC-4P-1,5-PUR/M 8FR	1681871	194	SAC-4P-5,0-PUR/M12FR-3L	1668302	194	SAC-4P-DTMS/3,0-PUR/DIFS	1415025	244
SAC-3P-MR/0,6-PUR/A-1L-Z SCO	1434947	228	SAC-4P-1,5-PUR/M 8FR SH	1521960	199	SAC-4P-5,0-PUR/M12FRL	1425079	296	SAC-4P-DTMS/5,0-PUR	1415014	244
SAC-3P-MR/0,6-PUR/B-1L-Z SCO	1435344	228	SAC-4P-1,5-PUR/M 8FS	1681842	194	SAC-4P-5,0-PUR/M12FRS PE	1408853	289	SAC-4P-DTMS/10,0-PUR	1415015	244
SAC-3P-MR/0,6-PUR/BI-1L-Z SCO	1435195	228	SAC-4P-1,5-PUR/M 8FS SH	1521915	199	SAC-4P-5,0-PUR/M12FRS PE SH	1424102	289	SAC-4P-M 8FR SH/...	1522008	199
SAC-3P-MR/0,6-PUR/C-1L-Z SCO	1435496	228	SAC-4P-1,5-PUR/M12FR	1668221	194	SAC-4P-5,0-PUR/M12FRT	1408829	290	SAC-4P-M 8FR-2L/...	1517673	194
SAC-3P-MR/0,6-PUR/CI-1L-Z SCO	1435645	228	SAC-4P-1,5-PUR/M12FR SH	1682906	199	SAC-4P-5,0-PUR/M12FRT SH	1424118	290	SAC-4P-M 8FR/...	1697784	194
SAC-3P-MR/1,5-PUR/A-1L-Z SCO	1434950	228	SAC-4P-1,5-PUR/M12FR-3L	1668289	194	SAC-4P-5,0-PUR/M12FS	1668124	194	SAC-4P-M 8FR SH/...	1521957	199
SAC-3P-MR/1,5-PUR/B-1L-Z SCO	1435357	228	SAC-4P-1,5-PUR/M12FRL	1425077	296	SAC-4P-5,0-PUR/M12FS SH	1682867	199	SAC-4P-M 8FS/...	1697771	194
SAC-3P-MR/1,5-PUR/BI-1L-Z SCO	1435205	228	SAC-4P-1,5-PUR/M12FRS PE SH	1424100	289	SAC-4P-5,0-PUR/M12FS-2L	1694826	194	SAC-4P-M 8MR SH/...	1521902	199
SAC-3P-MR/1,5-PUR/C-1L-Z SCO	1435056	228	SAC-4P-1,5-PUR/M12FRT SH	1424116	290	SAC-4P-5,0-PUR/M12FSL	1425075	296	SAC-4P-M 8MR-M 8FR SH/...	1552120	199
SAC-3P-MR/1,5-PUR/CI-1L-Z SCO	1435658	228	SAC-4P-1,5-PUR/M12FS	1668108	194	SAC-4P-5,0-PUR/M12FSS PE	1408845	289	SAC-4P-M 8MR-M 8FR/...	1697823	194
SAC-3P-MR/3,0-PUR/A-1L-Z SCO	1434963	228	SAC-4P-1,5-PUR/M12FS SH	1682841	199	SAC-4P-5,0-PUR/M12FSS PE SH	1424098	289	SAC-4P-M 8MR-M 8FS/...	1697810	194
SAC-3P-MR/3,0-PUR/B-1L-Z SCO	1435360	228	SAC-4P-1,5-PUR/M12FS-2L	1694800	194	SAC-4P-5,0-PUR/M12FST	1408825	290	SAC-4P-M 8MR-M12FR/...	1697836	194
SAC-3P-MR/3,0-PUR/BI-1L-Z SCO	1435218	228	SAC-4P-1,5-PUR/M12FSL	1425073	296	SAC-4P-5,0-PUR/M 8FR	1403254	196	SAC-4P-M 8MR/1,5-PUR SH	1521863	199
SAC-3P-MR/3,0-PUR/CI-1L-Z SCO	1435519	228	SAC-4P-1,5-PUR/M12FSS PE SH	1424096	289	SAC-4P-5,0-PVC/M 8FS	1403252	196	SAC-4P-M 8MR/3,0-PUR SH	1521876	199
SAC-3P-MR/3,0-PUR/CI-1L-Z SCO	1435661	228	SAC-4P-1,5-PVC/M 8FR	1415552	196	SAC-4P-5,0-PVC/M12FR	1693539	196	SAC-4P-M 8MR/5,0-PUR SH	1521889	199
SAC-3P-MR/A-1L-Z SCO	1458538	256	SAC-4P-1,5-PVC/M 8FS	1415550	196	SAC-4P-5,0-PVC/M12FR-3L	1404961	196	SAC-4P-M 8MR/...	1697768	194
SAC-3P-MR/B-1L-Z SCO	1458554	257	SAC-4P-1,5-PVC/M12FR	1415606	196	SAC-4P-5,0-PVC/M12FRL	1425099	297	SAC-4P-M 8MR/0,3-PUR/M 8FR	1682265	194
SAC-3P-MR/BI-1L-Z SCO	1458570	257	SAC-4P-1,5-PVC/M12FR-3L	1415609	196	SAC-4P-5,0-PVC/M12FS	1404408	196	SAC-4P-M 8MR/0,3-PUR/M 8FS	1682223	194
SAC-3P-MS-A SCO/...	1400895	238	SAC-4P-1,5-PVC/M12FRL	1425097	297	SAC-4P-5,0-PVC/M12FS-2L	1415602	196	SAC-4P-M 8MR/0,3-PVC/M 8FR	1415580	196
SAC-3P-MS-A-1L-R SCO/...	1417833	236	SAC-4P-1,5-PVC/M12FS	1544976	196	SAC-4P-5,0-PVC/M12FSL	1425095	297	SAC-4P-M 8MR/0,6-PUR/M 8FS	1415576	196
SAC-3P-MS-A-1L-V SCO/...	1400874	230	SAC-4P-1,5-PVC/M12FS-2L	1415596	196	SAC-4P-1,5-PUR/M12FST SH	1424112	290	SAC-4P-M 8MR/0,6-PUR/M 8FR	1682278	194
SAC-3P-MS-A-1L-Z SCO/...	1434921	228	SAC-4P-1,5-PVC/M12FSL	1425093	297	SAC-4P-10,0-105/M12FRL	1425040	296	SAC-4P-M 8MR/0,6-PUR/M 8FS	1682236	194
SAC-3P-MS-B SCO/...	1400903	238	SAC-4P-2,0-110/M12FRT	1089981	291	SAC-4P-10,0-105/M12FSL	1425036	296	SAC-4P-M 8MR/0,6-PVC/M 8FR	1415581	196
SAC-3P-MS-B-1L-V SCO/...	1400880	230	SAC-4P-2,0-110/M12FST	1089971	291	SAC-4P-10,0-110/M12FRL	1425060	297	SAC-4P-M 8MR/0,6-PUR/M 8FS	1415577	196
SAC-3P-MS-B-1L-Z SCO/...	1435328	228	SAC-4P-2,0-186/M12FS	1509487	440	SAC-4P-10,0-110/M12FST	1089987	291	SAC-4P-M 8MR/1,5-PUR	1681813	194
SAC-3P-MS-BI SCO/...	1400900	238	SAC-4P-2,0-960/M12FS VA	1431212	435	SAC-4P-10,0-110/M12FSL	1425056	297	SAC-4P-M 8MR/1,5-PUR/M 8FR	1682281	194
SAC-3P-MS-BI-1L-V SCO/...	1400877	230	SAC-4P-2,0-PUR/M12FRS PE	1408852	289	SAC-4P-10,0-110/M12FST	1089973	291	SAC-4P-M 8MR/1,5-PUR/M 8FS	1682249	194
SAC-3P-MS-BI-1L-Z SCO/...	1435179	228	SAC-4P-2,0-PUR/M12FRT	1408828	290	SAC-4P-10,0-186/M12FS	1509500	440	SAC-4P-M 8MR/1,5-PVC	1415546	196
SAC-3P-MS-C SCO/...	1400919	238	SAC-4P-2,0-PUR/M12FSS PE	1408844	289	SAC-4P-10,0-800/M12FR	1456983	198	SAC-4P-M 8MR/10,0-PVC	1415582	196
SAC-3P-MS-C-1L-V SCO/...	1400892	230	SAC-4P-2,0-PUR/M12FST	1408824	290	SAC-4P-10,0-800/M12FR-3L	1567364	198	SAC-4P-M 8MR/1,5-PVC/M 8FS	1415578	196
SAC-3P-MS-C-1L-Z SCO/...	1435629	228	SAC-4P-3,0-105/M12FRL	1425038	296	SAC-4P-10,0-800/M12FS	1567335	198	SAC-4P-M 8MR/10,0-PUR	1694156	194
SAC-3P-MS-CI SCO/...	1400916	238	SAC-4P-3,0-105/M12FSL	1425034	296	SAC-4P-10,0-960/M12FS VA	1431238	435	SAC-4P-M 8MR/10,0-PUR SH	1521892	199
SAC-3P-MS-CI-1L-V SCO/...	1400889	230	SAC-4P-3,0-110/M12FRL	1425058	297	SAC-4P-10,0-PUR/DIFS	1415011	244	SAC-4P-M 8MR/10,0-PVC	1415549	196
SAC-3P-MS-CI-1L-Z SCO/...	1435470	228	SAC-4P-3,0-110/M12FSL	1425054	297	SAC-4P-10,0-PUR/M 8FR	1694172	194	SAC-4P-M 8MR/3,0-PUR	1681826	194
SAC-3P-MS/0,3-PUR/A-1L-Z SCO	1434882	228	SAC-4P-3,0-800/M12FR	1456967	198	SAC-4P-10,0-PUR/M 8FR SH	1521999	199	SAC-4P-M 8MR/3,0-PUR/M 8FR	1682294	194
SAC-3P-MS/0,3-PUR/B-1L-Z SCO	1435289	228	SAC-4P-3,0-800/M12FR-3L	1457005	198	SAC-4P-10,0-PUR/M 8FS	1683484	194	SAC-4P-M 8MR/3,0-PUR/M 8FS	1682252	194
SAC-3P-MS/0,3-PUR/BI-1L-Z SCO	1435137	228	SAC-4P-3,0-800/M12FS	1456941	198	SAC-4P-10,0-PUR/M12FR	1521944	199	SAC-4P-M 8MR/3,0-PVC	1415547	196
SAC-3P-MS/0,3-PUR/C-1L-Z SCO	1435438	228	SAC-4P-3,0-PUR/DIFS	1415008	244	SAC-4P-10,0-PUR/M12FR	1681389	194	SAC-4P-M 8MR/3,0-PVC/M 8FR	1415583	196
SAC-3P-MS/0,3-PUR/CI-1L-Z SCO	1435580	228	SAC-4P-3,0-PUR/M 8FR	1681884	194	SAC-4P-10,0-PUR/M12FR SH	1500729	199	SAC-4P-M 8MR/3,0-PVC/M 8FS	1415579	196
SAC-3P-MS/0,6-PUR/A-1L-Z SCO	1434895	228	SAC-4P-3,0-PUR/M 8FR SH	1521973	199	SAC-4P-10,0-PUR/M12FR-3L	1681020	194	SAC-4P-M 8MR/5,0-PUR	1681839	194
SAC-3P-MS/0,6-PUR/B-1L-Z SCO	1435292	228	SAC-4P-3,0-PUR/M 8FS	1681855	194	SAC-4P-10,0-PUR/M12FRL	1425080	296	SAC-4P-M 8MR/5,0-PVC	1415548	196
SAC-3P-MS/0,6-PUR/BI-1L-Z SCO	1435140	228	SAC-4P-3,0-PUR/M 8FS SH	1521928	199	SAC-4P-10,0-PUR/M12FRS PE	1408854	289	SAC-4P-M 8MR/5,0-PUR	1521850	199
SAC-3P-MS/0,6-PUR/CI-1L-Z SCO	1435441	228	SAC-4P-3,0-PUR/M12FR	1668234	194	SAC-4P-10,0-PUR/M12FRS PE SH	1424103	289	SAC-4P-M 8MS-M 8FR SH/...	1552104	199
SAC-3P-MS/0,6-PUR/CI-1L-Z SCO	1435593	228	SAC-4P-3,0-PUR/M12FR SH	1682919	199	SAC-4P-10,0-PUR/M12FST	1408830	290	SAC-4P-M 8MS-M 8FR/...	1697807	194
SAC-3P-MS/1,5-PUR/A-1L-Z SCO	1434905	228	SAC-4P-3,0-PUR/M12FR-3L	1668292	194	SAC-4P-10,0-PUR/M12FRT SH	1424128	290	SAC-4P-M 8MS-M 8FS SH/...	1552094	199
SAC-3P-MS/1,5-PUR/B-1L-Z SCO	1435302	228	SAC-4								

Tip	Sipariş No.	Sayfa	Tip	Sipariş No.	Sayfa	Tip	Sipariş No.	Sayfa	Tip	Sipariş No.	Sayfa
SAC-4P-M 8MS/0,3-PUR/M 8FS	1682142	194	SAC-4P-M12MR/10,0-PUR SH	1500703	199	SAC-4P-M12MS/0,3-PUR/M12FR SH	1500965	199	SAC-4P-M12MS/3,0-PUR/M12FR	1668506	194
SAC-4P-M 8MS/0,3-PVC/M 8FR	1415562	196	SAC-4P-M12MR/10,0-PVC	1415594	196	SAC-4P-M12MS/0,3-PUR/M12FS	1668357	194	SAC-4P-M12MS/3,0-PUR/M12FR-3L	1668548	194
SAC-4P-M 8MS/0,3-PVC/M 8FS	1415556	196	SAC-4P-M12MR/3,0-PUR	1668179	194	SAC-4P-M12MS/0,3-PUR/M12FS SH	1500842	199	SAC-4P-M12MSL/3,0-PVC/M 8FS	1415674	196
SAC-4P-M 8MS/0,6-PUR/M 8FR	1682197	194	SAC-4P-M12MR/3,0-PUR/M 8FR	1671580	194	SAC-4P-M12MS/0,3-PVC/M12FR	1415617	196	SAC-4P-M12MS/3,0-PVC/M12FR	1415619	196
SAC-4P-M 8MS/0,6-PUR/M 8FS	1682155	194	SAC-4P-M12MR/3,0-PUR/M12FR	1668742	194	SAC-4P-M12MS/0,3-PVC/M12FS	1415611	196	SAC-4P-M12MS/3,0-PVC/M12FR-3L	1415625	196
SAC-4P-M 8MS/0,6-PVC/M 8FR	1415572	196	SAC-4P-M12MR/3,0-PUR/M12FR-3L	1668784	194	SAC-4P-M12MS/0,5-186/M12FS	1509539	440	SAC-4P-M12MSL/1,5-105	1425025	296
SAC-4P-M 8MS/0,6-PVC/M 8FS	1415557	196	SAC-4P-M12MR/3,0-PUR/M12FS	1668629	194	SAC-4P-M12MS/0,5-960/M12FS VA	1431267	435	SAC-4P-M12MSL/3,0-110	1425045	297
SAC-4P-M 8MS/1,5-PUR	1681787	194	SAC-4P-M12MR/3,0-PVC	1415592	196	SAC-4P-M12MS/0,6-800/M12FR	1567225	198	SAC-4P-M12MSL/1,5-PUR	1425065	296
SAC-4P-M 8MS/1,5-PUR/M 8FR	1682207	194	SAC-4P-M12MR/3,0-PVC/M 8FR	1415670	196	SAC-4P-M12MS/0,6-800/M12FS	1457063	198	SAC-4P-M12MSL/1,5-PVC	1425058	297
SAC-4P-M 8MS/1,5-PUR/M 8FS	1682168	194	SAC-4P-M12MR/3,0-PVC/M12FR	1415645	196	SAC-4P-M12MS/0,6-PUR/M12FR	1668483	194	SAC-4P-M12MSL/3,0-105	1425026	296
SAC-4P-M 8MS/1,5-PVC	1415542	196	SAC-4P-M12MR/3,0-PVC/M12FR-3L	1415650	196	SAC-4P-M12MS/0,6-PUR/M12FR SH	1500978	199	SAC-4P-M12MSL/3,0-110	1425046	297
SAC-4P-M 8MS/1,5-PVC/M 8FR	1415573	196	SAC-4P-M12MR/3,0-PVC/M12FS	1415636	196	SAC-4P-M12MS/0,6-PUR/M12FS	1668360	194	SAC-4P-M12MSL/3,0-PUR	1425066	296
SAC-4P-M 8MS/1,5-PVC/M 8FS	1415558	196	SAC-4P-M12MR/5,0-PUR	1668182	194	SAC-4P-M12MS/0,6-PUR/M12FS SH	1500855	199	SAC-4P-M12MSL/3,0-PVC	1425086	297
SAC-4P-M 8MS/10,0-PUR	1694143	194	SAC-4P-M12MR/5,0-PVC	1415593	196	SAC-4P-M12MS/0,6-PVC/M12FR	1454817	196	SAC-4P-M12MSL/5,0-105	1425027	296
SAC-4P-M 8MS/10,0-PUR SH	1521847	199	SAC-4P-M12MRL/1,5-105	1425029	296	SAC-4P-M12MS/0,6-PVC/M12FS	1415612	196	SAC-4P-M12MSL/5,0-110	1425047	297
SAC-4P-M 8MS/10,0-PVC	1415545	196	SAC-4P-M12MRL/1,5-110	1425049	297	SAC-4P-M12MS/1,0-186/M12FS	1509542	440	SAC-4P-M12MSL/5,0-PUR	1425067	296
SAC-4P-M 8MS/3,0-PUR	1681790	194	SAC-4P-M12MRL/1,5-PUR	1425069	296	SAC-4P-M12MS/1,0-960/M12FS VA	1431270	435	SAC-4P-M12MSL/5,0-PVC	1425087	297
SAC-4P-M 8MS/3,0-PUR/M 8FR	1682210	194	SAC-4P-M12MRL/1,5-PVC	1425089	297	SAC-4P-M12MS/1,5-800	1457018	198	SAC-4P-M12MSL/3,0-105/FSL	1425041	296
SAC-4P-M 8MS/3,0-PUR/M 8FS	1682171	194	SAC-4P-M12MRL/3,0-105	1425030	296	SAC-4P-M12MS/1,5-800/M12FR	1567238	198	SAC-4P-M12MSL/3,0-110/FSL	1425061	297
SAC-4P-M 8MS/3,0-PVC	1415543	196	SAC-4P-M12MRL/3,0-110	1425050	297	SAC-4P-M12MS/1,5-800/M12FS	1567270	198	SAC-4P-M12MSL/0,3-PUR/FSL	1425081	296
SAC-4P-M 8MS/3,0-PVC/M 8FR	1415574	196	SAC-4P-M12MRL/3,0-PUR	1425070	296	SAC-4P-M12MS/1,5-PUR	1668043	194	SAC-4P-M12MSL/0,3-PVC/FSL	1425101	297
SAC-4P-M 8MS/3,0-PVC/M 8FS	1415560	196	SAC-4P-M12MRL/3,0-PVC	1425090	297	SAC-4P-M12MS/1,5-PUR SH	1682715	199	SAC-4P-M12MSL/3,0-105/FSL	1425042	296
SAC-4P-M 8MS/5,0-PUR	1681800	194	SAC-4P-M12MRL/5,0-105	1425031	296	SAC-4P-M12MS/1,5-PUR/M12FR SH	1500981	199	SAC-4P-M12MSL/0,6-110/FSL	1425062	297
SAC-4P-M 8MS/5,0-PVC	1415544	196	SAC-4P-M12MRL/5,0-110	1425051	297	SAC-4P-M12MS/1,5-PUR/M12FS	1668373	194	SAC-4P-M12MSL/0,6-PUR/FSL	1425082	296
SAC-4P-M 8SIFR-2L/./././././.	1511954	186	SAC-4P-M12MRL/5,0-PUR	1425071	296	SAC-4P-M12MS/1,5-PUR/M12FS SH	1500868	199	SAC-4P-M12MSL/0,6-PVC/FSL	1425102	297
SAC-4P-M 8SIFR/./././././.	1513392	186	SAC-4P-M12MRL/5,0-PVC	1425091	297	SAC-4P-M12MS/1,5-PVC	1415585	196	SAC-4P-M12MSL/1,5-105/FSL	1425043	296
SAC-4P-M 8SIFS/./././././.	1513389	186	SAC-4P-M12MRL/10,0-105	1425032	296	SAC-4P-M12MS/1,5-PVC/M12FS	1415613	196	SAC-4P-M12MSL/1,5-110/FSL	1425063	297
SAC-4P-M12FR FF VA/././././.	1431351	435	SAC-4P-M12MRL/10,0-110	1425052	297	SAC-4P-M12MS/2,0-186	1509445	440	SAC-4P-M12MSL/1,5-PUR/FSL	1425083	296
SAC-4P-M12FR SH/./././././.	1697496	199	SAC-4P-M12MRL/10,0-PUR	1425072	296	SAC-4P-M12MS/2,0-186/M12FS	1509555	440	SAC-4P-M12MSL/1,5-PVC/FSL	1425103	297
SAC-4P-M12FR-3L/./././././.	1696992	194	SAC-4P-M12MRL/10,0-PVC	1425092	297	SAC-4P-M12MS/2,0-960 VA	1431173	435	SAC-4P-M12MSL/10,0-105	1425028	296
SAC-4P-M12FR/./././././.	1696989	194	SAC-4P-M12MRS/1,0-PUR PE	1424839	289	SAC-4P-M12MS/2,0-960/M12FS VA	1431283	435	SAC-4P-M12MSL/10,0-110	1425048	297
SAC-4P-M12FS FF VA/././././.	1431348	435	SAC-4P-M12MRS/1,5-PUR PE SH	1400108	289	SAC-4P-M12MS/3,0-800	1457021	198	SAC-4P-M12MSL/10,0-PUR	1425068	296
SAC-4P-M12FS SH/./././././.	1697483	199	SAC-4P-M12MRS/2,0-PUR PE	1408840	289	SAC-4P-M12MS/3,0-800/M12FR	1457092	198	SAC-4P-M12MSL/10,0-PVC	1425088	297
SAC-4P-M12FS-2L/./././././.	1696976	194	SAC-4P-M12MRS/3,0-PUR PE SH	1424109	289	SAC-4P-M12MS/3,0-800/M12FR-3L	1457115	198	SAC-4P-M12MSL/3,0-105/FSL	1425044	296
SAC-4P-M12FS/./././././.	1696963	194	SAC-4P-M12MRS/5,0-PUR PE	1408841	289	SAC-4P-M12MS/3,0-800/M12FS	1457076	198	SAC-4P-M12MSL/3,0-110/FSL	1425064	297
SAC-4P-M12MR FF VA/././././.	1431335	435	SAC-4P-M12MRS/5,0-PUR PE SH	1424110	289	SAC-4P-M12MS/3,0-PUR	1668056	194	SAC-4P-M12MSL/3,0-PUR/FSL	1425084	296
SAC-4P-M12MR SH/./././././.	1697470	199	SAC-4P-M12MRS/10,0-PUR PE	1408842	289	SAC-4P-M12MS/3,0-PUR SH	1682618	199	SAC-4P-M12MSL/3,0-PVC/FSL	1425104	297
SAC-4P-M12MR-M 8FS/./././././.	1507874	194	SAC-4P-M12MRS/10,0-PUR PE SH	1424111	289	SAC-4P-M12MS/3,0-PUR/M12FR SH	1500994	199	SAC-4P-M12MS/1,0-PUR PE	1408835	289
SAC-4P-M12MR-M12FR FF VA/./././.	1431393	435	SAC-4P-M12MRT/1,0-110	1089958	291	SAC-4P-M12MS/3,0-PUR/M12FS	1668386	194	SAC-4P-M12MS/1,5-PUR PE SH	1424104	289
SAC-4P-M12MR-M12FR SH/././././.	1536117	199	SAC-4P-M12MRT/1,0-PUR	1088816	290	SAC-4P-M12MS/3,0-PUR/M12FS SH	1500871	199	SAC-4P-M12MS/2,0-PUR PE	1408836	289
SAC-4P-M12MR-M12FR-3L/././././.	1697056	194	SAC-4P-M12MRT/1,0-PUR/M12FR	1415196	290	SAC-4P-M12MS/3,0-PVC	1415588	196	SAC-4P-M12MS/3,0-PUR PE SH	1424105	289
SAC-4P-M12MR-M12FR/./././././.	1697043	194	SAC-4P-M12MRT/1,5-PUR SH	1424124	290	SAC-4P-M12MS/3,0-PVC/M12FS	1415614	196	SAC-4P-M12MS/5,0-PUR PE	1408837	289
SAC-4P-M12MR-M12FS FF VA/./././.	1431377	435	SAC-4P-M12MRT/1,5-PUR/FRT SH	1415202	290	SAC-4P-M12MS/5,0-186	1509458	440	SAC-4P-M12MS/5,0-PUR PE SH	1424245	289
SAC-4P-M12MR-M12FS SH/././././.	1536104	199	SAC-4P-M12MRT/10,0-PUR/FRT SH	1415205	290	SAC-4P-M12MS/5,0-186/M12FS	1509568	440	SAC-4P-M12MS/10,0-PUR PE	1408838	289
SAC-4P-M12MR-M12FS/./././././.	1697030	194	SAC-4P-M12MRT/2,0-110	1089961	291	SAC-4P-M12MS/5,0-800	1457034	198	SAC-4P-M12MS/10,0-PUR PE SH	1424107	289
SAC-4P-M12MR/1,5-800	1457128	198	SAC-4P-M12MRT/2,0-PUR	1408819	290	SAC-4P-M12MS/5,0-960 VA	1431186	435	SAC-4P-M12MS/10,0-110	1089952	291
SAC-4P-M12MR/1,5-PUR SH	1682896	199	SAC-4P-M12MRT/2,0-PUR/M12FR	1415197	290	SAC-4P-M12MS/5,0-960/M12FS VA	1431296	435	SAC-4P-M12MS/1,0-110/M12FST	1089988	291
SAC-4P-M12MR/3,0-800	1457131	198	SAC-4P-M12MRT/3,0-PUR SH	1424125	290	SAC-4P-M12MS/5,0-PUR	1668069	194	SAC-4P-M12MS/1,0-PUR	1408812	290
SAC-4P-M12MR/3,0-PUR SH	1682883	199	SAC-4P-M12MRT/3,0-PUR/FRT SH	1415203	290	SAC-4P-M12MS/5,0-PUR SH	1682647	199	SAC-4P-M12MS/1,0-PUR/M12FST	1408808	290
SAC-4P-M12MR/5,0-800	1457144	198	SAC-4P-M12MRT/5,0-110	1089965	291	SAC-4P-M12MS/5,0-PVC	1415589	196	SAC-4P-M12MS/1,5-PUR SH	1424120	290
SAC-4P-M12MR/5,0-PUR SH	1682896	199	SAC-4P-M12MRT/5,0-PUR	1408820	290	SAC-4P-M12MS/./././././.	1696947	194	SAC-4P-M12MS/2,0-110	1089953	291
SAC-4P-M12MR/./././././.	1696950	194	SAC-4P-M12MRT/5,0-PUR SH	1424126	290	SAC-4P-M12MS/0,3-PUR/M 8FS	1694923	194	SAC-4P-M12MS/2,0-110/M12FST	1089997	291
SAC-4P-M12MR/0,3-PUR/M 8FR	1671551	194	SAC-4P-M12MRT/5,0-PUR/FRT SH	1415204	290	SAC-4P-M12MS/0,3-PUR/M12FR-3L	1668519	194	SAC-4P-M12MS/2,0-PUR	1408813	290
SAC-4P-M12MR/0,3-PUR/M12FR	1688713	194	SAC-4P-M12MRT/5,0-PUR/M12FR	1415198	290	SAC-4P-M12MS/0,3-PVC/M 8FS	1415671	196	SAC-4P-M12MS/2,0-PUR/M12FST	1408809	290
SAC-4P-M12MR/0,3-PUR/M12FR-3L	1668755	194	SAC-4P-M12MRT/10,0-110	1089968	291	SAC-4P-M12MS/0,3-PVC/M12FR-3L	1415620	196	SAC-4P-M12MS/3,0-PUR SH	1424121	290
SAC-4P-M12MR/0,3-PUR/M12FS	1668593	194	SAC-4P-M12MRT/10,0-PUR	1408822	290	SAC-4P-M12MS/0,6-800/M12FR-3L	1567173	198	SAC-4P-M12MS/3,0-PUR	1089955	291
SAC-4P-M12MR/0,3-PVC/M 8FR	1415667	196	SAC-4P-M12MRT/10,0-PUR SH	1424127	290	SAC-4P-M12MS/0,6-PUR/M 8FS	1693076	194	SAC-4P-M12MS/5,0-110/M12FST	1089998	291
SAC-4P-M12MR/0,3-PVC/M12FR	1415642	196	SAC-4P-M12MRT/10,0-PUR/M12FR	1415199	290	SAC-4P-M12MS/0,6-PUR/M12FR-3L	1668522	194	SAC-4P-M12MS/5,0-PUR	1408814	290
SAC-4P-M12MR/0,3-PVC/M12FR-3L	1415646	196	SAC-4P-M12MS CCL TR	1558470	437	SAC-4P-M12MS/0,6-PVC/M 8FS	1415672	196	SAC-4P-M12MS/5,0-PUR SH	1424122	290
SAC-4P-M12MR/0,3-PVC/M12FS	1415627	196	SAC-4P-M12MS FTFR VA	1431403	437	SAC-4P-M12MS/0,6-PVC/M12FR-3L	1415623	196	SAC-4P-M12MS/5,0-PUR/M12FST	1408810	290
SAC-4P-M12MR/0,6-PUR/M 8FR	1671564	194	SAC-4P-M12MS FF VA/././././.	1431322	435	SAC-4P-M12MS/1,5-800/M12FR-3L	1567199	198	SAC-4P-M12MS/10,0-110	1089956	291
SAC-4P-M12MR/0,6-PUR/M12FR	1668726	194	SAC-4P-M12MS SH/./././././.	1697467	199	SAC-4P-M12MS/1,5-PUR/M 8FS	1693089	194	SAC-4P-M12MS/10,0-PUR	1408815	290
SAC-4P-M12MR/0,6-PUR/M12FR-3L	1668768	194	SAC-4P-M12MS-M 8FR-2L/././././.	1515031	194	SAC-4P-M12MS/1,5-PUR/M12FR	1668496	194	SAC-4P-M12MS/10,0-PUR SH	1424123	290
SAC-4P-M12MR/0,6-PUR/M12FS	1668603	194	SAC-4P-M12MS-M 8FR/./././././.	1697085	194	SAC-4P-M12MS/1,5-PUR/M12FR-3L	1668535	194	SAC-4P-M12MS/10,0-PUR/M12FST	1408811	290
SAC-4P-M12MR/0,6-PVC/M 8FR	1415668	196	SAC-4P-M12MS-M 8FS	1519765	254	SAC-4P-M12MS/1,5-PVC/M 8FS	1415673	196	SAC-4P-M1		

# İndeks

## alfabetik

Tip	Sipariş No.	Sayfa	Tip	Sipariş No.	Sayfa	Tip	Sipariş No.	Sayfa	Tip	Sipariş No.	Sayfa
SAC-4PY-MS-0,6-PUR/2XF	1436217	249	SAC-5P-5,0-510/M12FSL FE	1424619	295	SAC-5P-M 8MR-M 8FR/920/...	1575945	432	SAC-5P-M12MRK/10,0-PUR PE SH	1414847	292
SAC-4PY-MS-1,5-PUR/2XF	1436220	249	SAC-5P-5,0-802/M12FR	1457199	203	SAC-5P-M 8MR-M 8FS/920/...	1575932	432	SAC-5P-M12MRK/10,0-PVC PE	1414848	293
SAC-4PY-MS-3,0-PUR/2XF	1436233	249	SAC-5P-5,0-802/M12FR-3L	1454370	203	SAC-5P-M 8MR/920/...	1575903	432	SAC-5P-M12MRK/10,0-PVC PE SH	1414849	293
SAC-4PY-MT/2XFT VP	1410632	300	SAC-5P-5,0-802/M12FSS	1454422	203	SAC-5P-M 8MRB/1,5-115	1404465	200	SAC-5P-M12MRL/1,5-280 FE	1414850	294
SAC-5P-1,5-115/M 8FRB	1404475	200	SAC-5P-5,0-900/M12FSB	1507120	428	SAC-5P-M 8MRB/3,0-115	1404466	200	SAC-5P-M12MRL/1,5-290 FE	1424597	294
SAC-5P-1,5-115/M 8FSB	1404470	200	SAC-5P-5,0-920/M 8FS	1575783	432	SAC-5P-M 8MRB/5,0-115	1404467	200	SAC-5P-M12MRL/1,5-500 FE	1414852	295
SAC-5P-1,5-280/M12FRL FE	1414768	294	SAC-5P-5,0-920/M12FSS	1507489	433	SAC-5P-M 8MRB/10,0-115	1404468	200	SAC-5P-M12MRL/1,5-510 FE	1424613	295
SAC-5P-1,5-280/M12FSL FE	1414772	294	SAC-5P-5,0-923/FR CAN SCO	1419035	431	SAC-5P-M 8MS DN TR	1435988	437	SAC-5P-M12MRL/3,0-280 FE	1414854	294
SAC-5P-1,5-290/M12FRL FE	1424605	294	SAC-5P-5,0-923/FS CAN SCO	1419030	431	SAC-5P-M 8MS-M 8FS/920/...	1575893	432	SAC-5P-M12MRL/3,0-290 FE	1424598	294
SAC-5P-1,5-290/M12FSL FE	1424601	294	SAC-5P-5,0-PUR/AD-2L	1435108	240	SAC-5P-M 8MS/0,3-920/M 8FS	1575822	432	SAC-5P-M12MRL/3,0-500 FE	1414856	295
SAC-5P-1,5-500/M12FRL FE	1414777	295	SAC-5P-5,0-PUR/M12FR	1669877	201	SAC-5P-M 8MS/5,0-920/M 8FS	1575835	432	SAC-5P-M12MRL/3,0-510 FE	1424614	295
SAC-5P-1,5-500/M12FSL FE	1414782	295	SAC-5P-5,0-PUR/M12FR SH	1682980	204	SAC-5P-M 8MS/1,0-920/M 8FS	1575848	432	SAC-5P-M12MRL/5,0-280 FE	1414858	294
SAC-5P-1,5-510/M12FRL FE	1424621	295	SAC-5P-5,0-PUR/M12FR-3L	1669903	201	SAC-5P-M 8MS/2,0-920	1575712	432	SAC-5P-M12MRL/5,0-290 FE	1424599	294
SAC-5P-1,5-510/M12FSL FE	1424617	295	SAC-5P-5,0-PUR/M12FR PE	1414800	292	SAC-5P-M 8MS/2,0-920/M 8FS	1575851	432	SAC-5P-M12MRL/5,0-500 FE	1414860	295
SAC-5P-1,5-802/M12FR	1457173	203	SAC-5P-5,0-PUR/M12FRK PE SH	1414801	292	SAC-5P-M 8MS/5,0-920	1575725	432	SAC-5P-M12MRL/5,0-510 FE	1424615	295
SAC-5P-1,5-802/M12FR-3L	1454367	203	SAC-5P-5,0-PUR/M12FSS	1669848	201	SAC-5P-M 8MS/5,0-920/M 8FS	1575864	432	SAC-5P-M12MRL/10,0-280 FE	1414862	294
SAC-5P-1,5-802/M12FS	1454419	203	SAC-5P-5,0-PUR/M12FS SH	1682951	204	SAC-5P-M 8MS/10,0-920	1575738	432	SAC-5P-M12MRL/10,0-290 FE	1424600	294
SAC-5P-1,5-PUR/AD-2L	1435085	240	SAC-5P-5,0-PUR/M12FRK PE	1414804	292	SAC-5P-M 8MS/10,0-920/M 8FS	1575877	432	SAC-5P-M12MRL/10,0-500 FE	1414864	295
SAC-5P-1,5-PUR/M12FR	1669851	201	SAC-5P-5,0-PUR/M12FRK PE SH	1414805	292	SAC-5P-M 8MS/15,0-920	1575754	432	SAC-5P-M12MRL/10,0-510 FE	1424616	295
SAC-5P-1,5-PUR/M12FR SH	1682964	204	SAC-5P-5,0-PVC/AD-2L	1438639	241	SAC-5P-M 8MS/15,0-920/M 8FS	1575880	432	SAC-5P-M12MS CAN TR	1507816	437
SAC-5P-1,5-PUR/M12FR-3L	1669880	201	SAC-5P-5,0-PVC/M12FR	1415688	202	SAC-5P-M 8MS/920/...	1575767	432	SAC-5P-M12MS PB TR	1507803	437
SAC-5P-1,5-PUR/M12FR PE	1414766	292	SAC-5P-5,0-PVC/M12FR-3L	1415693	202	SAC-5P-M 8MSB/0,3-115/M 8FSB	1404479	200	SAC-5P-M12MS SH/...	1697506	204
SAC-5P-1,5-PUR/M12FRK PE SH	1414767	292	SAC-5P-5,0-PVC/M12FRK PE	1414808	293	SAC-5P-M 8MSB/0,6-115/M 8FSB	1404480	200	SAC-5P-M12MS-M12FR SH/...	1536133	204
SAC-5P-1,5-PUR/M12FSS	1669822	201	SAC-5P-5,0-PVC/M12FRK PE SH	1414809	293	SAC-5P-M 8MSB/1,5-115	1404461	200	SAC-5P-M12MS-M12FR-3L/...	1697166	201
SAC-5P-1,5-PUR/M12FS SH	1682935	204	SAC-5P-5,0-PVC/M12FS	1453889	292	SAC-5P-M 8MSB/1,5-115/M 8FSB	1404481	200	SAC-5P-M12MS-M12FR/...	1697153	201
SAC-5P-1,5-PUR/M12FSK PE	1414770	292	SAC-5P-5,0-PVC/M12FSK PE	1414812	293	SAC-5P-M 8MSB/3,0-115	1404462	200	SAC-5P-M12MS-M12FR/920/...	1431102	433
SAC-5P-1,5-PUR/M12FSK PE SH	1414771	292	SAC-5P-5,0-PVC/M12FSK PE SH	1414813	293	SAC-5P-M 8MSB/3,0-115/M 8FSB	1404482	200	SAC-5P-M12MS-M12FS SH/...	1536120	204
SAC-5P-1,5-PVC/AD-2L	1415945	241	SAC-5P-10,0-115/M 8FRB	1404478	200	SAC-5P-M 8MSB/5,0-115	1404463	200	SAC-5P-M12MS-M12FS SH/...	1697140	201
SAC-5P-1,5-PVC/M12FR	1415686	202	SAC-5P-10,0-115/M 8FSB	1404474	200	SAC-5P-M 8MSB/10,0-115	1404464	200	SAC-5P-M12MS-M12FS/920/...	1538144	433
SAC-5P-1,5-PVC/M12FR-3L	1415690	202	SAC-5P-10,0-280/M12FRL FE	1414819	294	SAC-5P-M 8MSB/10,0-115	1697535	204	SAC-5P-M12MS/0,3-802/M12FR	1457283	203
SAC-5P-1,5-PVC/M12FRK PE	1414774	293	SAC-5P-10,0-280/M12FSL FE	1414823	294	SAC-5P-M12FR SH/...	1697137	201	SAC-5P-M12MS/0,3-802/M12FR-3L	1457306	203
SAC-5P-1,5-PVC/M12FRK PE SH	1414775	293	SAC-5P-10,0-290/M12FRL FE	1424608	294	SAC-5P-M12FR-3L/...	1697124	201	SAC-5P-M12MS/0,6-802/M12FS	1507528	433
SAC-5P-1,5-PVC/M12FS	1415683	202	SAC-5P-10,0-290/M12FSL FE	1424604	294	SAC-5P-M12FRB/900/...	1431092	433	SAC-5P-M12MS/0,3-PUR/M12FR SH	1501003	204
SAC-5P-1,5-PVC/M12FSK PE	1414780	293	SAC-5P-10,0-500/M12FRL FE	1414827	295	SAC-5P-M12FS SH/...	1430983	428	SAC-5P-M12MS/0,3-PUR/M12FR SH	1500884	204
SAC-5P-1,5-PVC/M12FSK PE SH	1414781	293	SAC-5P-10,0-500/M12FSL FE	1414831	295	SAC-5P-M12FS SH/...	1697522	204	SAC-5P-M12MS/0,6-802/M12FS SH	1500884	204
SAC-5P-1,5-PVC/M12FSS	1507117	428	SAC-5P-10,0-510/M12FRL FE	1424624	294	SAC-5P-M12FS/...	1697111	201	SAC-5P-M12MS/0,6-802/M12FR	1454516	203
SAC-5P-2,0-920/M 8FS	1575770	432	SAC-5P-10,0-510/M12FSL FE	1424620	295	SAC-5P-M12FR/920/...	1538128	433	SAC-5P-M12MS/0,6-802/M12FR-3L	1454464	203
SAC-5P-2,0-920/M12FS	1507476	433	SAC-5P-10,0-802/M12FR	1457209	203	SAC-5P-M12FRB/900/...	1538005	428	SAC-5P-M12MS/0,6-802/M12FR	1454561	203
SAC-5P-2,0-923/FR CAN SCO	1419034	431	SAC-5P-10,0-802/M12FR-3L	1454396	203	SAC-5P-M12MR SH/...	1697519	204	SAC-5P-M12MS/0,6-802/M12FS	1501029	204
SAC-5P-2,0-923/FR CAN SCO	1419081	431	SAC-5P-10,0-802/M12FSS	1454448	203	SAC-5P-M12MR SH/...	1536159	204	SAC-5P-M12MS/0,6-PUR/M12FR SH	1501029	204
SAC-5P-3,0-115/M 8FRB	1404476	200	SAC-5P-10,0-900/M12FSS	1507133	428	SAC-5P-M12FS/920/...	1552159	201	SAC-5P-M12MS/0,6-PUR/M12FS SH	1500897	204
SAC-5P-3,0-115/M 8FSB	1404471	200	SAC-5P-10,0-920/M 8FS	1575796	432	SAC-5P-M12FSB/900/...	1529506	201	SAC-5P-M12MS/1,0-920/M12FS	1507544	433
SAC-5P-3,0-280/M12FRL FE	1414786	294	SAC-5P-10,0-920/M12FR	1694542	433	SAC-5P-M12MR SH/...	1431128	433	SAC-5P-M12MS/1,5-802	1457225	203
SAC-5P-3,0-280/M12FSL FE	1414790	294	SAC-5P-10,0-920/M12FR-3L	1507492	431	SAC-5P-M12MR SH/...	1536146	204	SAC-5P-M12MS/1,5-802/M12FR	1454532	203
SAC-5P-3,0-290/M12FRL FE	1424606	294	SAC-5P-10,0-923/FR CAN SCO	1419031	431	SAC-5P-M12MR-M12FR-3L/...	1508734	201	SAC-5P-M12MS/1,5-802/M12FR-3L	1454480	203
SAC-5P-3,0-290/M12FSL FE	1424602	294	SAC-5P-10,0-PUR/AD-2L	1435111	240	SAC-5P-M12MR-M12FS/920/...	1431115	433	SAC-5P-M12MS/1,5-802/M12FR	1454587	203
SAC-5P-3,0-500/M12FRL FE	1414794	295	SAC-5P-10,0-PUR/M12FR	1694564	201	SAC-5P-M12MR/1,5-802	1457322	203	SAC-5P-M12MS/1,5-PUR SH	1682728	204
SAC-5P-3,0-500/M12FSL FE	1414798	295	SAC-5P-10,0-PUR/M12FR SH	1500761	204	SAC-5P-M12MR/1,5-PUR SH	1682757	204	SAC-5P-M12MS/1,5-PUR/M12FR SH	1501045	204
SAC-5P-3,0-510/M12FRL FE	1424622	295	SAC-5P-10,0-PUR/M12FR-3L	1694431	201	SAC-5P-M12MR/3,0-802	1457335	203	SAC-5P-M12MS/1,5-PUR/M12FS SH	1500907	204
SAC-5P-3,0-510/M12FSL FE	1424618	295	SAC-5P-10,0-PUR/M12FRK PE	1414817	292	SAC-5P-M12MR/3,0-PUR SH	1682760	204	SAC-5P-M12MS/2,0-920	1507421	433
SAC-5P-3,0-802/M12FR	1457186	203	SAC-5P-10,0-PUR/M12FRK PE SH	1414818	292	SAC-5P-M12MR/5,0-802	1457348	203	SAC-5P-M12MS/2,0-920/M12FS	1507557	433
SAC-5P-3,0-802/M12FR-3L	1457212	203	SAC-5P-10,0-PUR/M12FSS	1683374	201	SAC-5P-M12MR/5,0-PUR SH	1682773	204	SAC-5P-M12MS/3,0-802	1457238	203
SAC-5P-3,0-802/M12FS	1457160	203	SAC-5P-10,0-PUR/M12FS SH	1500758	204	SAC-5P-M12MR/...	1697108	201	SAC-5P-M12MS/3,0-802/M12FR	1457296	203
SAC-5P-3,0-PUR/AD-2L	1435098	240	SAC-5P-10,0-PUR/M12FSK PE	1414821	292	SAC-5P-M12MR/1,5-PUR	1697996	201	SAC-5P-M12MS/3,0-802/M12FR-3L	1457319	203
SAC-5P-3,0-PUR/M12FR	1669864	201	SAC-5P-10,0-PUR/M12FSK PE SH	1414822	292	SAC-5P-M12MR/1,5-PVC	1415679	202	SAC-5P-M12MS/3,0-802/M12FS	1457270	203
SAC-5P-3,0-PUR/M12FR SH	1682977	204	SAC-5P-10,0-PVC/AD-2L	1438671	241	SAC-5P-M12MR/10,0-802	1457351	203	SAC-5P-M12MS/3,0-PUR SH	1682744	204
SAC-5P-3,0-PUR/M12FR-3L	1669893	201	SAC-5P-10,0-PVC/M12FR	1415689	202	SAC-5P-M12MR/10,0-PUR	1694460	201	SAC-5P-M12MS/3,0-PUR/M12FR SH	1501058	204
SAC-5P-3,0-PUR/M12FRK PE	1414784	292	SAC-5P-10,0-PVC/M12FR-3L	1415694	202	SAC-5P-M12MR/10,0-PUR SH	1500745	204	SAC-5P-M12MS/3,0-PUR/M12FR SH	1500910	204
SAC-5P-3,0-PUR/M12FRK PE SH	1414785	292	SAC-5P-10,0-PVC/M12FRK PE	1414825	293	SAC-5P-M12MR/10,0-PVC	1415682	202	SAC-5P-M12MS/5,0-802	1457241	203
SAC-5P-3,0-PUR/M12FSS	1669835	201	SAC-5P-10,0-PVC/M12FRK PE SH	1414826	293	SAC-5P-M12MR/3,0-PUR	1669806	201	SAC-5P-M12MS/5,0-920	1507434	433
SAC-5P-3,0-PUR/M12FS SH	1682948	204	SAC-5P-10,0-PVC/M12FS	1415685	202	SAC-5P-M12MR/3,0-PUR	1415680	202	SAC-5P-M12MS/5,0-920/M12FS	1507560	433
SAC-5P-3,0-PUR/M12FSK PE	1414788	292	SAC-5P-10,0-PVC/M12FSK PE	1414829	293	SAC-5P-M12MR/3,0-PVC	1669819	201	SAC-5P-M12MS/5,0-PUR SH	1682731	204
SAC-5P-3,0-PUR/M12FSK PE SH	1414789	292	SAC-5P-10,0-PVC/M12FSK PE SH	1414830	293	SAC-5P-M12MR/5,0-PVC	1415681	202	SAC-5P-M12MS/...	1697098	201
SAC-5P-3,0-PVC/AD-2L	1415946	241	SAC-5P-100,0-534/0,75	1457445	304	SAC-5P-M12MR/920/...	1431089	433	SAC-5P-M12MS/0,3-PUR/M12FR	1681622	201
SAC-5P-3,0-PVC/M12FR	1415687	202	SAC-5P-100,0-PUR/0,34	1501676	302	SAC-5P-M12MRB-M12FRB/900/...	1431018	428	SAC-5P-M12MS/0,3-PUR/M12FR-3L	1694635	201
SAC-5P-3,0-PVC/M12FR-3L	1415691	202	SAC-5P-100,0-PUR/0,5	1457403	3						

Tip	Sipariş No.	Sayfa	Tip	Sipariş No.	Sayfa	Tip	Sipariş No.	Sayfa	Tip	Sipariş No.	Sayfa
SAC-5P-M12MS/1,5-PVC/M12FR	1415701	202	SAC-5P-M12MSL/3,0-290/FSL FE	1425020	294	SAC-5PY-M2X10,0-920	1436107	434	SAC-6P-M 8MR/ 3,0-PUR SH	1522354	206
SAC-5P-M12MS/1,5-PVC/M12FR-3L	1415705	202	SAC-5P-M12MSL/3,0-500/FSL FE	1425016	295	SAC-5PY-M2X15,0-920	1436110	434	SAC-6P-M 8MR/ 5,0-PUR	1522163	205
SAC-5P-M12MS/1,5-PVC/M12FS	1415697	202	SAC-5P-M12MSL/3,0-510/FSL FE	1425024	295	SAC-5PY-M2XF VP SH	1419920	253	SAC-6P-M 8MR/ 5,0-PUR SH	1522367	206
SAC-5P-M12MS/10,0-802	1457254	203	SAC-5P-M12T/2XM12 VP	1541186	253	SAC-5PY-MF-M VP SH	1438079	253	SAC-6P-M 8MR/.....	1522189	205
SAC-5P-M12MS/10,0-920	1507447	433	SAC-5P-M12Y/2XM12FS VP	1683468	253	SAC-6P- 1,5-PUR/DTFS	1415026	244	SAC-6P-M 8MR/10,0-PUR	1522176	205
SAC-5P-M12MS/10,0-920/M12FS	1507573	433	SAC-5P-M12Y/2XM12FS VP S21	1514029	253	SAC-6P- 1,5-PUR/M 8FR	1522244	205	SAC-6P-M 8MR/10,0-PUR SH	1522370	206
SAC-5P-M12MS/10,0-PUR	1683361	401	SAC-5P-MR/ 0,3-923/FR CAN SCO	1419073	431	SAC-6P- 1,5-PUR/M 8FR SH	1522448	206	SAC-6P-M 8MS SH/.....	1522338	206
SAC-5P-M12MS/10,0-PUR SH	1500732	204	SAC-5P-MR/ 0,3-923/FS CAN SCO	1419057	431	SAC-6P- 1,5-PUR/M 8FS	1522192	205	SAC-6P-M 8MS-M 8FR SH/.....	1552023	206
SAC-5P-M12MS/10,0-PVC	1415678	202	SAC-5P-MR/ 0,5-923/FR CAN SCO	1419074	431	SAC-6P- 1,5-PUR/M 8FS SH	1522396	206	SAC-6P-M 8MS-M 8FR/.....	1551930	205
SAC-5P-M12MS/15,0-920	1507450	433	SAC-5P-MR/ 0,5-923/FS CAN SCO	1419058	431	SAC-6P- 1,5-PUR/M12FRM PE	1414899	298	SAC-6P-M 8MS-M 8FS SH/.....	1552100	206
SAC-5P-M12MS/15,0-920/M12FS	1507586	433	SAC-5P-MR/ 1,0-923/FR CAN SCO	1419075	431	SAC-6P- 1,5-PUR/M12FRM PE SH	1414900	298	SAC-6P-M 8MS-M 8FS/.....	1551927	205
SAC-5P-M12MS/3,0-PUR	1669770	201	SAC-5P-MR/ 1,0-923/FS CAN SCO	1419059	431	SAC-6P- 1,5-PUR/M12FSM PE	1414901	298	SAC-6P-M 8MS/ 1,5-PUR	1522095	205
SAC-5P-M12MS/3,0-PUR/M12FR	1681651	201	SAC-5P-MR/ 2,0-923 CAN SCO	1419044	431	SAC-6P- 1,5-PUR/M12FSM PE SH	1414902	298	SAC-6P-M 8MS/ 1,5-PUR SH	1522299	206
SAC-5P-M12MS/3,0-PUR/M12FS	1681619	201	SAC-5P-MR/ 2,0-923/FR CAN SCO	1419076	431	SAC-6P- 1,5-PVC/M12FRM PE	1414903	299	SAC-6P-M 8MS/ 3,0-PUR	1522105	205
SAC-5P-M12MS/3,0-PVC	1415676	202	SAC-5P-MR/ 2,0-923/FS CAN SCO	1419060	431	SAC-6P- 1,5-PVC/M12FRM PE SH	1414904	299	SAC-6P-M 8MS/ 3,0-PUR SH	1522309	206
SAC-5P-M12MS/3,0-PVC/M12FR	1415702	202	SAC-5P-MR/ 5,0-923 CAN SCO	1419045	431	SAC-6P- 1,5-PVC/M12FSM PE	1414905	299	SAC-6P-M 8MS/ 5,0-PUR	1522118	205
SAC-5P-M12MS/3,0-PVC/M12FR-3L	1415706	202	SAC-5P-MR/ 5,0-923/FR CAN SCO	1419077	431	SAC-6P- 1,5-PVC/M12FSM PE SH	1414906	299	SAC-6P-M 8MS/ 5,0-PUR SH	1522312	206
SAC-5P-M12MS/3,0-PVC/M12FS	1415698	202	SAC-5P-MR/ 5,0-923/FS CAN SCO	1419061	431	SAC-6P- 3,0-PUR/DTFS	1415027	244	SAC-6P-M 8MS/ 5,0-PUR PE	1522134	205
SAC-5P-M12MS/5,0-PUR	1669783	201	SAC-5P-MR/10,0-923 CAN SCO	1419046	431	SAC-6P- 3,0-PUR/M 8FR	1522257	205	SAC-6P-M 8MS/10,0-PUR	1522121	205
SAC-5P-M12MS/5,0-PVC	1415677	202	SAC-5P-MR/10,0-923/FR CAN SCO	1419078	431	SAC-6P- 3,0-PUR/M 8FR SH	1522451	206	SAC-6P-M 8MS/10,0-PUR SH	1522325	206
SAC-5P-M12MS/920/...	1538102	423	SAC-5P-MR/10,0-923/FS CAN SCO	1419062	431	SAC-6P- 3,0-PUR/M 8FS	1522202	205	SAC-6P-M12FR-PURMC/	1520987	311
SAC-5P-M12MSB/1,0-900/M12FSB	1430996	438	SAC-5P-MR/15,0-923 CAN SCO	1419047	431	SAC-6P- 3,0-PUR/M 8FS SH	1522406	206	SAC-6P-M12MRM/ 1,5-PUR PE	1414932	298
SAC-5P-M12MSB/1,0-PVC/M12FSB	1538021	428	SAC-5P-MR/15,0-923/FR CAN SCO	1419079	431	SAC-6P- 3,0-PUR/M12FRM PE	1414907	298	SAC-6P-M12MRM/ 1,5-PUR PE SH	1414933	298
SAC-5P-M12MSB/0,3-900/M12FSB	1507162	428	SAC-5P-MR/15,0-923/FS CAN SCO	1419063	431	SAC-6P- 3,0-PUR/M12FRM PE SH	1414908	298	SAC-6P-M12MRM/ 1,5-PVC PE	1414934	299
SAC-5P-M12MSB/0,5-900/M12FSB	1507175	428	SAC-5P-MR/20,0-923 CAN SCO	1419048	431	SAC-6P- 3,0-PUR/M12FSM PE	1414910	298	SAC-6P-M12MRM/ 1,5-PUR PE SH	1414935	299
SAC-5P-M12MSB/1,0-900/M12FSB	1507188	428	SAC-5P-MR/20,0-923/FR CAN SCO	1419080	431	SAC-6P- 3,0-PUR/M12FSM PE SH	1414911	298	SAC-6P-M12MRM/ 3,0-PUR PE	1414936	298
SAC-5P-M12MSB/2,0-900	1507065	428	SAC-5P-MR/20,0-923/FS CAN SCO	1419064	431	SAC-6P- 3,0-PVC/M12FRM PE	1414912	299	SAC-6P-M12MRM/ 3,0-PUR PE SH	1414937	298
SAC-5P-M12MSB/2,0-900/M12FSB	1507191	428	SAC-5P-MR/AD-2L SCO	1458606	256	SAC-6P- 3,0-PVC/M12FRM PE SH	1414913	299	SAC-6P-M12MRM/ 3,0-PVC PE	1414939	299
SAC-5P-M12MSB/5,0-900	1507078	428	SAC-5P-MS-AD-2L SCO/.....	1435072	240	SAC-6P- 3,0-PVC/M12FSM PE	1414914	299	SAC-6P-M12MRM/ 3,0-PVC PE SH	1414940	299
SAC-5P-M12MSB/ 5,0-900/M12FSB	1507201	428	SAC-5P-MS/ 0,3-923/FR CAN SCO	1419065	431	SAC-6P- 3,0-PVC/M12FSM PE SH	1414915	299	SAC-6P-M12MRM/ 5,0-PUR PE	1414941	298
SAC-5P-M12MSB/10,0-900	1507081	428	SAC-5P-MS/ 0,3-923/FS CAN SCO	1419049	431	SAC-6P- 3,0-PUR/DTFS	1415028	244	SAC-6P-M12MRM/ 5,0-PUR PE SH	1414942	298
SAC-5P-M12MSB/10,0-900/M12FSB	1507214	428	SAC-5P-MS/ 0,3-PUR/AD-2L SCO	1435030	240	SAC-6P- 3,0-PUR/M 8FR	1522260	205	SAC-6P-M12MRM/ 5,0-PVC PE	1414943	299
SAC-5P-M12MSB/15,0-900	1507094	428	SAC-5P-MS/ 0,5-923/FR CAN SCO	1419066	431	SAC-6P- 5,0-PUR/M 8FR SH	1522464	206	SAC-6P-M12MRM/ 5,0-PVC PE SH	1414944	299
SAC-5P-M12MSB/15,0-900/M12FSB	1507227	428	SAC-5P-MS/ 0,5-923/FS CAN SCO	1419050	431	SAC-6P- 5,0-PUR/M 8FS	1522215	205	SAC-6P-M12MRM/10,0-PUR PE	1414945	298
SAC-5P-M12MSB/900/...	1537983	428	SAC-5P-MS/ 0,6-PUR/AD-2L SCO	1435043	240	SAC-6P- 5,0-PUR/M 8FS SH	1522419	206	SAC-6P-M12MRM/10,0-PUR PE SH	1414946	298
SAC-5P-M12MSK/ 1,5-PUR PE	1414866	292	SAC-5P-MS/ 1,0-923/FR CAN SCO	1419067	431	SAC-6P- 5,0-PUR/M12FRM PE	1414916	298	SAC-6P-M12MRM/10,0-PVC PE	1414947	299
SAC-5P-M12MSK/ 1,5-PUR PE SH	1414867	292	SAC-5P-MS/ 1,0-923/FS CAN SCO	1419051	431	SAC-6P- 5,0-PUR/M12FRM PE SH	1414917	298	SAC-6P-M12MRM/10,0-PVC PE SH	1414948	299
SAC-5P-M12MSK/ 1,5-PVC PE	1414868	293	SAC-5P-MS/ 1,5-PUR/AD-2L SCO	1435056	240	SAC-6P- 5,0-PUR/M12FSM PE	1414918	298	SAC-6P-M12MSM/ 1,5-PUR PE	1414949	298
SAC-5P-M12MSK/ 1,5-PVC PE SH	1414869	293	SAC-5P-MS/ 2,0-923 CAN SCO	1419039	431	SAC-6P- 5,0-PUR/M12FSM PE SH	1414919	298	SAC-6P-M12MSM/ 1,5-PUR PE SH	1414950	298
SAC-5P-M12MSK/ 3,0-PUR PE	1414870	292	SAC-5P-MS/ 2,0-923/FR CAN SCO	1419068	431	SAC-6P- 5,0-PUR/M12FRM PE SH	1407820	311	SAC-6P-M12MSM/ 1,5-PVC PE	1414951	299
SAC-5P-M12MSK/ 3,0-PUR PE SH	1414871	292	SAC-5P-MS/ 2,0-923/FS CAN SCO	1419052	431	SAC-6P- 5,0-PVC/M12FRM PE	1414920	299	SAC-6P-M12MSM/ 1,5-PVC PE SH	1414952	299
SAC-5P-M12MSK/ 3,0-PVC PE	1414872	293	SAC-5P-MS/ 3,0-PUR/AD-2L SCO	1435059	240	SAC-6P- 5,0-PVC/M12FRM PE SH	1414921	299	SAC-6P-M12MSM/ 3,0-PUR PE	1414953	298
SAC-5P-M12MSK/ 3,0-PVC PE SH	1414873	293	SAC-5P-MS/ 5,0-923 CAN SCO	1419040	431	SAC-6P- 5,0-PVC/M12FSM PE	1414922	299	SAC-6P-M12MSM/ 3,0-PUR PE SH	1414954	298
SAC-5P-M12MSK/ 5,0-PUR PE	1414875	292	SAC-5P-MS/ 5,0-923/FR CAN SCO	1419069	431	SAC-6P- 5,0-PVC/M12FSM PE SH	1414923	299	SAC-6P-M12MSM/ 3,0-PVC PE	1414955	299
SAC-5P-M12MSK/ 5,0-PUR PE SH	1414876	292	SAC-5P-MS/ 5,0-923/FS CAN SCO	1419053	431	SAC-6P-10,0-PUR/DTFS	1415029	244	SAC-6P-M12MSM/ 3,0-PVC PE SH	1414956	299
SAC-5P-M12MSK/ 5,0-PVC PE	1414877	293	SAC-5P-MS/10,0-923 CAN SCO	1419041	431	SAC-6P-10,0-PUR/M 8FR	1522273	205	SAC-6P-M12MSM/ 5,0-PUR PE	1414957	298
SAC-5P-M12MSK/ 5,0-PVC PE SH	1414878	293	SAC-5P-MS/10,0-923/FR CAN SCO	1419070	431	SAC-6P-10,0-PUR/M 8FR SH	1522477	206	SAC-6P-M12MSM/ 5,0-PUR PE SH	1414958	298
SAC-5P-M12MSK/10,0-PUR PE	1414879	292	SAC-5P-MS/10,0-923/FS CAN SCO	1419054	431	SAC-6P-10,0-PUR/M 8FS	1522228	205	SAC-6P-M12MSM/ 5,0-PVC PE	1414959	299
SAC-5P-M12MSK/10,0-PUR PE SH	1414880	292	SAC-5P-MS/15,0-923 CAN SCO	1419042	431	SAC-6P-10,0-PUR/M 8FS SH	1522422	206	SAC-6P-M12MSM/ 5,0-PVC PE SH	1414960	299
SAC-5P-M12MSK/10,0-PVC PE	1414881	293	SAC-5P-MS/15,0-923/FR CAN SCO	1419071	431	SAC-6P-10,0-PUR/M12FRM PE	1414924	298	SAC-6P-M12MSM/10,0-PUR PE	1414961	298
SAC-5P-M12MSK/10,0-PVC PE SH	1414882	293	SAC-5P-MS/15,0-923/FS CAN SCO	1419055	431	SAC-6P-10,0-PUR/M12FRM PE SH	1414925	298	SAC-6P-M12MSM/10,0-PUR PE SH	1414962	298
SAC-5P-M12MSL/ 1,5-280 FE	1414883	294	SAC-5P-MS/20,0-923 CAN SCO	1419043	431	SAC-6P-10,0-PUR/M12FSM PE	1414926	298	SAC-6P-M12MSM/10,0-PVC PE	1414963	299
SAC-5P-M12MSL/ 1,5-290 FE	1424593	294	SAC-5P-MS/20,0-923/FR CAN SCO	1419072	431	SAC-6P-10,0-PUR/M12FSM PE SH	1414927	298	SAC-6P-M12MSM/10,0-PVC PE SH	1414964	299
SAC-5P-M12MSL/ 1,5-500 FE	1414885	295	SAC-5P-MS/20,0-923/FS CAN SCO	1419056	431	SAC-6P-10,0-PUR/MC/M12FR	1407821	311	SAC-8P- 1,5-PUR/M 8FR	1404191	207
SAC-5P-M12MSL/ 1,5-510 FE	1424609	295	SAC-5P-MS/AD-2L SCO	1458596	256	SAC-6P-10,0-PVC/M12FRM PE	1414928	299	SAC-8P- 1,5-PUR/M 8FS	1404187	207
SAC-5P-M12MSL/ 3,0-280 FE	1414887	294	SAC-5P-PUR-0,34-SH/...	1408515	303	SAC-6P-10,0-PVC/M12FRM PE SH	1414929	299	SAC-8P- 1,5-PUR/M 8FS SH	1404147	210
SAC-5P-M12MSL/ 3,0-290 FE	1424594	294	SAC-5P-PUR-0,34/...	1408509	303	SAC-6P-10,0-PVC/M12FSM PE	1414930	299	SAC-8P- 1,5-PUR/M12FR	1522826	208
SAC-5P-M12MSL/ 3,0-500 FE	1414889	295	SAC-5P-PUR-0,5/...	1408530	304	SAC-6P-10,0-PVC/M12FSM PE SH	1414931	299	SAC-8P- 1,5-PUR/M12FR SH	1522914	211
SAC-5P-M12MSL/ 3,0-510 FE	1424610	295	SAC-5P-PVC-0,34-SH/...	1408527	303	SAC-6P-100,0-PUR/0,25	1550614	302	SAC-8P- 1,5-PUR/M12FS	1522590	208
SAC-5P-M12MSL/ 5,0-280 FE	1414891	294	SAC-5P-PVC-0,34/...	1408523	303	SAC-6P-100,0-PUR/SH-0,14	1550627	303	SAC-8P- 1,5-PUR/M12FS SH	1522862	211
SAC-5P-M12MSL/ 5,0-290 FE	1424595	294	SAC-5PY/2XFS VP SCO	1546068	253	SAC-6P-DTMS/ 0,3-PUR/DTFS	1415035	244	SAC-8P- 1,5-PVC/M12FR	1415732	209
SAC-5P-M12MSL/ 5,0-500 FE	1414893	295	SAC-5PH-M-FI2XF SH1 SCO	1417414	436	SAC-6P-DTMS/ 0,6-PUR/DTFS	1415036	244	SAC-8P- 1,5-PVC/M12FS	1415724	209
SAC-5P-M12MSL/ 5,0-510 FE	1424611	295	SAC-5PT-F/F-M VP	1424712	253	SAC-6P-DTMS/ 1,5-PUR	1415030	244	SAC-8P- 3,0-PUR/M 8FR	1404192	207
SAC-5P-M12MSL/3,0-280/FSL FE	1425009	294	SAC-5PT-FB/2XMB PBDF SH	1424711	436	SAC-6P-DTMS/ 1,5-PUR/DTFS	1415037	244	SAC-8P- 3,0-PUR/M 8FS	1404188	207
SAC-5P-M12MSL/3,0-290/FSL FE	1425017	294	SAC-5PT-FB/MB-MBF PBDF SH	1424713	436	SAC-6P-DTMS/ 3,0-PUR	1415031	244	SAC-8P- 3,0-PUR/M 8FS SH	1404148	210

# İndeks

## alfabetik

Tip	Sipariş No.	Sayfa	Tip	Sipariş No.	Sayfa	Tip	Sipariş No.	Sayfa	Tip	Sipariş No.	Sayfa
SAC-8P-5,0-PVC/M12FR	1415735	209	SAC-8P-M12MS/0,6-PVC/M12FS	1415738	209	SACB-6/3-C QO-0,34	1548367	266	SACB-4/ 8-L-C GG SCO P	1452877	263
SAC-8P-5,0-PVC/M12FS	1415726	209	SAC-8P-M12MS/1,5-PUR	1522493	208	SACB-6/3-L-5,0PUR-M8	1516030	260	SACB-4/ 8-L-C NPN SCO	1537103	264
SAC-8P-10,0-PUR/M 8FR	1404194	207	SAC-8P-M12MS/1,5-PUR SH	1522778	211	SACB-6/3-L-10,0PUR-M8	1516043	260	SACB-4/ 8-L-C SCO	1516797	264
SAC-8P-10,0-PUR/M 8FS	1404190	207	SAC-8P-M12MS/1,5-PUR/M12FR	1522749	208	SACB-6/3-L-C QO-0,34	1548338	266	SACB-4/ 8-L-C SCO P	1452819	263
SAC-8P-10,0-PUR/M 8FS SH	1404150	210	SAC-8P-M12MS/1,5-PUR/M12FR SH	1523036	211	SACB-6/3-L-C-M8	1503425	261	SACB-4/ 8-L-PT SCO P	1412058	262
SAC-8P-10,0-PUR/M12FR	1522655	208	SAC-8P-M12MS/1,5-PUR/M12FS	1522897	208	SACB-6/3-L-C-M8 GG	1516263	261	SACB-4/ 8-L-SC SCO P	1452990	262
SAC-8P-10,0-PUR/M12FR SH	1522943	211	SAC-8P-M12MS/1,5-PUR/M12FS SH	1522985	211	SACB-6/3-L-M12-M8	1516247	260	SACB-4/ 8-SC SCO P	1452932	262
SAC-8P-10,0-PUR/M12FS	1520372	208	SAC-8P-M12MS/1,5-PVC	1415716	209	SACB-6/3-L-M16-M8	1516195	261	SACB-4/T-L-8FUSE CT AXL	1413929	301
SAC-8P-10,0-PUR/M12FS SH	1522891	211	SAC-8P-M12MS/1,5-PVC/M12FR	1415747	209	SACB-6/3-L-SC-M8	1503399	261	SACB-4/T-L-8FUSE DIAG CT AXL	1411048	301
SAC-8P-10,0-PUR/M16FR	1693694	311	SAC-8P-M12MS/1,5-PVC/M12FS	1415739	209	SACB-6/4-C QO-0,34	1548222	266	SACB-4Q/4P-5,0PUR	1683662	267
SAC-8P-10,0-PUR/M12FR	1407823	311	SAC-8P-M12MS/3,0-PUR	1522503	208	SACB-6/4-L-C QO-0,34	1548396	266	SACB-4Q/4P-10,0PUR	1683675	267
SAC-8P-10,0-PVC/M12FR	1415736	209	SAC-8P-M12MS/3,0-PUR SH	1522781	211	SACB-6X0,34/3X0,75-50,0 PUR	1503331	305	SACB-4Q/4P-L-5,0PUR	1695223	267
SAC-8P-10,0-PVC/M12FS	1415727	209	SAC-8P-M12MS/3,0-PUR/M12FR	1522752	208	SACB-6X0,34/2X0,75-50 PUR	1517589	305	SACB-4Q/4P-L-10,0PUR	1695236	267
SAC-8P-100,0-PUR/0,25	1550630	302	SAC-8P-M12MS/3,0-PUR/M12FR SH	1523049	211	SACB-8/3-C QO-0,34	1548370	266	SACB-4Q/4P-L-SC	1662939	267
SAC-8P-100,0-PUR/SH/0,25	1550643	303	SAC-8P-M12MS/3,0-PUR/M12FS	1522707	208	SACB-8/3-L-5,0PUR QO-0,34	1548480	266	SACB-4Q/4P-L-SC NPN	1680856	267
SAC-8P-100,0-PVC/0,25	1550698	302	SAC-8P-M12MS/3,0-PUR/M12FS SH	1522998	211	SACB-8/3-L-5,0PUR-M8	1516056	260	SACB-4Q/4P-SC	1683633	267
SAC-8P-100,0-PVC/SH/0,25	1550708	303	SAC-8P-M12MS/3,0-PVC	1415717	209	SACB-8/3-L-10,0PUR QO-0,34	1548493	266	SACB-6/ 6-5,0PUR SCO	1517000	264
SAC-8P-M 8MR/1,5-PUR	1404182	207	SAC-8P-M12MS/3,0-PVC/M12FR	1415748	209	SACB-8/3-L-10,0PUR-M8	1516069	260	SACB-6/ 6-5,0PUR SCO P	1452453	262
SAC-8P-M 8MR/3,0-PUR	1404186	207	SAC-8P-M12MS/3,0-PVC/M12FS	1415740	209	SACB-8/3-L-C QO-0,34	1548341	266	SACB-6/ 6-10,0PUR SCO	1517013	264
SAC-8P-M 8MR/5,0-PUR	1404185	207	SAC-8P-M12MS/5,0-PUR	1522516	211	SACB-8/3-L-C-M8	1511750	261	SACB-6/ 6-10,0PUR SCO P	1452466	262
SAC-8P-M 8MR/10,0-PUR	1404183	207	SAC-8P-M12MS/5,0-PUR SH	1526981	211	SACB-8/3-L-C-M8 GG	1516276	261	SACB-6/ 6-C SCO	1516865	264
SAC-8P-M 8MS/1,5-PUR/M 8FR	1404201	207	SAC-8P-M12MS/5,0-PVC	1415718	209	SACB-8/3-L-M12-M8	1434840	260	SACB-6/ 6-C SCO P	1452767	263
SAC-8P-M 8MS/0,3-PUR/M 8FS	1404196	207	SAC-8P-M12MS/...	1522532	208	SACB-8/3-L-M16-M8	1516205	261	SACB-6/ 6-L-5,0PUR SCO	1517123	264
SAC-8P-M 8MS/0,3-PUR/M 8FS SH	1404133	210	SAC-8P-M12MS/10,0-PUR	1522529	208	SACB-8/3-L-SC-M8	1511747	261	SACB-6/ 6-L-5,0PUR SCO P	1452631	262
SAC-8P-M 8MS/0,6-PUR/M 8FR	1404202	207	SAC-8P-M12MS/10,0-PUR SH	1522794	211	SACB-8/4-C QO-0,34	1548435	266	SACB-6/ 6-L-10,0PUR SCO	1517136	264
SAC-8P-M 8MS/0,6-PUR/M 8FS	1404198	207	SAC-8P-M12MS/10,0-PVC	1415719	209	SACB-8/4-L-5,0PUR QO-0,34	1548574	266	SACB-6/ 6-L-10,0PUR SCO P	1452644	262
SAC-8P-M 8MS/0,6-PUR/M 8FS SH	1404134	210	SAC-8P-PUR-0,25-SH/...	1408516	303	SACB-8/4-L-5,0PUR-M8	1516111	260	SACB-6/ 6-L-C GG SCO	1516742	265
SAC-8P-M 8MS/1,5-PUR	1404178	207	SAC-8P-PUR-0,25-...	1408510	303	SACB-8/4-L-10,0PUR QO-0,34	1548587	266	SACB-6/ 6-L-C GG SCO P	1452880	263
SAC-8P-M 8MS/1,5-PUR SH	1404137	210	SAC-8P-PVC-0,25-SH/...	1408528	303	SACB-8/4-L-10,0PUR-M8	1516124	260	SACB-6/ 6-L-C NPN SCO	1537080	264
SAC-8P-M 8MS/1,5-PUR/M 8FR	1404203	207	SAC-8P-PVC-0,25-...	1408524	303	SACB-8/4-L-C QO-0,34	1548406	266	SACB-6/ 6-L-C SCO	1516807	264
SAC-8P-M 8MS/1,5-PUR/M 8FS	1404199	207	SAC-8PY-M/2XF VP	1454972	253	SACB-8/4-L-C-M8	1503467	261	SACB-6/ 6-L-C SCO P	1452822	262
SAC-8P-M 8MS/1,5-PUR/M 8FS SH	1404135	210	SAC-8PY-M/2XF VP SH	1454969	253	SACB-8/4-L-SC-M8	1503454	261	SACB-6/ 6-L-SC SCO P	1453009	263
SAC-8P-M 8MS/3,0-PUR	1404180	207	SAC-8PY-MY/M-FD SH	1410630	436	SACB-8X0,34/3X0,75-50,0 PUR	1503344	305	SACB-6/ 6-SC SCO P	1452945	262
SAC-8P-M 8MS/3,0-PUR SH	1404140	207	SAC-ASI-J-Y-B-FFKDS	1407579	439	SACB-8X0,34/2X0,75-50 PUR	1517592	305	SACB-6/12-5,0HPUR SCO	1517220	264
SAC-8P-M 8MS/3,0-PUR/M 8FR	1404204	210	SAC-ASI-J-Y-B-M12FS	1405621	440	SACB-8X0,5/3X1,0-50,0 PUR	1503357	305	SACB-6/12-5,0PUR SCO	1517026	264
SAC-8P-M 8MS/3,0-PUR/M 8FS	1404200	207	SAC-ASI-J-Y-B-PUR-1,0-FR SCO	1407577	439	SACB-10/3-L-5,0PUR-M8	1516072	260	SACB-6/12-5,0PUR SCO P	1452482	262
SAC-8P-M 8MS/3,0-PUR/M 8FS SH	1404136	210	SAC-ASI-J-Y-B-PUR-1,0-FS SCO	1407575	439	SACB-10/3-L-10,0PUR-M8	1516085	260	SACB-6/12-10,0HPUR SCO	1517233	264
SAC-8P-M 8MS/5,0-PUR	1404181	207	SAC-ASI-J-Y-B-PUR-2,0-FR SCO	1407578	439	SACB-10/3-L-C-M8	1503438	261	SACB-6/12-10,0PUR SCO	1517039	264
SAC-8P-M 8MS/5,0-PUR SH	1404141	210	SAC-ASI-J-Y-B-PUR-2,0-FS SCO	1407576	439	SACB-10/3-L-C-M8 GG	1516289	261	SACB-6/12-10,0PUR SCO P	1452495	262
SAC-8P-M 8MS/10,0-PUR	1404179	207	SAC-ASI-J-Y-B-PUR-2,0-OE	1407581	439	SACB-10/3-L-M12-M8	1434853	260	SACB-6/12-C SCO	1516878	264
SAC-8P-M 8MS/10,0-PUR SH	1404138	210	SAC-ASI-J-Y-N-M12FS	1405619	440	SACB-10/3-L-M16-M8	1516218	261	SACB-6/12-C SCO P	1452770	263
SAC-8P-M12FR SH/...	1522956	211	SAC-ASI-J-Y-N-PUR-1,0-FS SCO	1407573	439	SACB-10/3-L-SC-M8	1503409	261	SACB-6/12-L-5,0HPUR SCO	1517288	264
SAC-8P-M12FR-PUR/MC/...	1520990	311	SAC-ASI-J-Y-N-PUR-2,0-FS SCO	1407574	439	SACB-10X0,34/2X0,75-50 PUR	1517602	305	SACB-6/12-L-5,0PUR SCO	1517149	264
SAC-8P-M12FR/...	1522668	208	SAC-ASI-J-Y-N-PUR-2,0-OE	1407580	439	SACB-12X0,5/3X1,0-50,0 PUR	1503360	305	SACB-6/12-L-5,0PUR SCO P	1452660	262
SAC-8P-M12FS SH/...	1522901	211	SAC-ASI-J-Y-N	1405622	439	SACB-16X0,34/2X0,75-50 PUR	1539350	305	SACB-6/12-L-10,0HPUR SCO	1517291	264
SAC-8P-M12FS/...	1522613	208	SAC-MR/0,1-116/2XA-1L-Z SCO	1458130	258	SACB-16X0,5/3X1,0-200,0 PUR	1559983	305	SACB-6/12-L-10,0PUR SCO	1517152	264
SAC-8P-M12MR SH/...	1522859	211	SAC-MR/0,1-116/2XB-1L-Z SCO	1458318	259	SACB-16X0,5/3X1,0-50,0 80MC	1402304	305	SACB-6/12-L-10,0PUR SCO P	1452673	262
SAC-8P-M12MR-M12FR SH/...	1552007	211	SAC-MR/0,1-116/2XB1-1L-Z SCO	1458499	259	SACB-16X0,5/3X1,0-50,0 PUR	1503373	305	SACB-6/12-L-C GG SCO	1516755	265
SAC-8P-M12MR-M12FR/...	1551972	208	SAC-MR/0,15-116/2XA-1L-Z SCO	1458143	258	SACB-16X0,5/3X1,0-50,0 VPUR	1430938	305	SACB-6/12-L-C GG SCO P	1452893	263
SAC-8P-M12MR-M12FS SH/...	1551998	211	SAC-MR/0,15-116/2XB-1L-Z SCO	1458321	259	SACB-16X0,5/3X1,0-50 PUR SH	1539156	305	SACB-6/12-L-C NPN SCO	1537116	264
SAC-8P-M12MR-M12FS/...	1551969	208	SAC-MR/0,15-116/2XB1-1L-Z SCO	1458509	259	SACB-4/ 4-5,0PUR SCO	1516962	264	SACB-6/12-L-C SCO	1516810	264
SAC-8P-M12MR/1,5-PUR	1522545	208	SAC-MR/0,2-116/2XA-1L-Z SCO	1458156	258	SACB-4/ 4-5,0PUR SCO P	1452398	262	SACB-6/12-L-C SCO P	1452835	263
SAC-8P-M12MR/1,5-PUR SH	1522817	211	SAC-MR/0,2-116/2XB-1L-Z SCO	1458334	259	SACB-4/ 4-10,0PUR SCO	1516975	264	SACB-6/12-L-PT SCO P	1412059	262
SAC-8P-M12MR/1,5-PVC	1415720	209	SAC-MR/0,2-116/2XB1-1L-Z SCO	1458512	259	SACB-4/ 4-C SCO	1516849	264	SACB-6/12-L-SC SCO P	1453012	262
SAC-8P-M12MR/3,0-PUR	1522558	208	SAC-MS/0,1-116/2XA-1L-Z SCO	1458101	258	SACB-4/ 4-C SCO P	1452741	263	SACB-6/12-SC SCO P	1452958	262
SAC-8P-M12MR/3,0-PUR SH	1522820	211	SAC-MS/0,1-116/2XB-1L-Z SCO	1458282	259	SACB-4/ 4-L-5,0PUR SCO	1517084	264	SACB-6Q/4P-5,0PUR	1683688	267
SAC-8P-M12MR/3,0-PVC	1415721	209	SAC-MS/0,1-116/2XB1-1L-Z SCO	1458460	259	SACB-4/ 4-L-5,0PUR SCO P	1452576	262	SACB-6Q/4P-10,0PUR	1683691	267
SAC-8P-M12MR/5,0-PUR	1522561	208	SAC-MS/0,15-116/2XA-1L-Z SCO	1458114	258	SACB-4/ 4-L-10,0PUR SCO	1517097	264	SACB-6Q/4P-L-5,0PUR	1695252	267
SAC-8P-M12MR/5,0-PUR SH	1522833	211	SAC-MS/0,15-116/2XB-1L-Z SCO	1458295	259	SACB-4/ 4-L-10,0PUR SCO P	1452589	262	SACB-6Q/4P-L-10,0PUR	1695265	267
SAC-8P-M12MR/5,0-PVC	1415722	209	SAC-MS/0,15-116/2XB1-1L-Z SCO	1458473	259	SACB-4/ 4-L-C GG SCO	1516726	265	SACB-6Q/4P-L-SC	1662942	267
SAC-8P-M12MR/...	1522587	208	SAC-MS/0,2-116/2XA-1L-Z SCO	1458127	258	SACB-4/ 4-L-C GG SCO P	1452864	263	SACB-6Q/4P-L-SC NPN	1680869	267
SAC-8P-M12MR/10,0-PUR	1522574	208	SAC-MS/0,2-116/2XB-1L-Z SCO	1458305	259	SACB-4/ 4-L-C NPN SCO	1537077	264	SACB-6Q/4P-SC	1683646	267
SAC-8P-M12MR/10,0-PUR SH	1522846	211	SAC-MS/0,2-116/2XB1-1L-Z SCO	1458486	259	SACB-4/ 4-L-C SCO	1516784	264	SACB-8/ 8-5,0PUR SCO	1517042	264
SAC-8P-M12MR/10,0-PVC	1415723	209	SACB-4/3-C QO-0,34	1548354	266	SACB-4/ 4-L-C SCO P	1452806	263	SACB-8/ 8-5,0PUR SCO P	1452518	262
SAC-8P-M12MS SH/...	1522804	211	SACB-4/3-L-5,0PUR QO-0,34	1548448	266	SACB-4/ 4-L-SC SCO P	1452987	262	SACB-8/ 8-10,0PUR SCO	1517055	264
SAC-8P-M12MS-M12FR SH/...	1523052	211	SACB-4/3-L-5,0PUR-M8	1516014	260	SACB-4/ 4-SC SCO P	1452929	262	SACB-8/ 8-10,0PUR SCO P	1452521	262
SAC-8P-M12MS-M12FR/...	1522765	208	SACB-4/3-L-10,0PUR QO-0,34	1548451	266	SACB-4/ 8-5,0HPUR SCO	1517204	264	SACB-8/ 8-C SCO	1516881	264
SAC-8P-M12MS-M12FS SH/...	1523007	211	SACB-4/3-L-10,0PUR-M8	1516027	260	SACB-4/ 8-5,0PUR SCO	1516988	264	SACB-8/ 8-C SCO P	1452783	263
SAC-8P-M12MS-M12FS/...	1522710	208	SACB-4/3-L-C QO-0,34	1548325	266						

Tip	Sipariş No.	Sayfa	Tip	Sipariş No.	Sayfa	Tip	Sipariş No.	Sayfa	Tip	Sipariş No.	Sayfa
SACB-8/8-L-SC SCO P	1453025	262	SACC-5P-DSH-M12MS/FS-M16	1551671	53	SACC-DSI-M12MST-4P-M16XL0,5	1411604	283	SACC-E-M12MSL-4FE-M16XL0,2 GR	1425582	286
SACB-8/8-SC SCO P	1452961	262	SACC-5P-DSH-M12MSB/FSB-M16	1551684	53	SACC-DSI-M8FS-3CON-M10/0,5	1456080	34	SACC-E-M12MSL4CONM16XL0,2	1425631	285
SACB-8/16-5,0HPUR SCO	1517246	264	SACC-8P-DSI-M12MS/FS-M16	1551697	53	SACC-DSI-M8FS-4CON-M10/0,5	1456093	34	SACC-E-M12MSL4FEM16XL0,2GR-1,5	151425627	286
SACB-8/16-5,0PUR SCO	1517068	264	SACC-CC-2QO SH PB	1420426	423	SACC-DSI-M8FS-6CON-M10/0,5	1456103	34	SACC-E-M12MSM-5PE-M16XL0,2	1415300	287
SACB-8/16-5,0PUR SCO P	1452547	262	SACC-CC-4QO SH ETH	1414415	343	SACC-DSI-M8FS-8CON-M10/0,5	1424229	34	SACC-E-M12MSS-3P-M16/0,5 PE	1411655	281
SACB-8/16-L-10,0PUR SCO	1517259	264	SACC-CC-4QO SH PN	1414416	343	SACC-DSI-M8MS-8CON-M8/0,5	1424230	34	SACC-E-M12MSS-4CON-M16/0,5 PE	1424139	282
SACB-8/16-10,0HPUR SCO	1517071	264	SACC-CC-4QO-0,75 SH	1414418	21	SACC-DSI-MS-12CON-M12/0,5 SCO	1437122	47	SACC-E-M12MSS-4P-M16XL0,5 PE	1411607	283
SACB-8/16-10,0PUR SCO P	1452550	262	SACC-CC-5QO-0,75 SH	1414417	21	SACC-DSI-MS-12CON-PG9/0,5 SCO	1430459	46	SACC-E-M12MST-4CON-M16/0,5	1424140	282
SACB-8/16-C SCO	1516894	264	SACC-CC-8QO SH ETH	1414412	342	SACC-DSI-MS-17CON-M12/0,5 SCO	1437135	47	SACC-E-M12MST-4P-M16XL0,5	1411608	283
SACB-8/16-C SCO P	1452796	263	SACC-CC-8QO-0,5 SH	1414612	21	SACC-DSI-MS-17CON-PG9/0,5 SCO	1430475	46	SACC-E-M5FS-3CON-M5/0,5	1530605	32
SACB-8/16-L-5,0HPUR SCO	1517301	264	SACC-DSI-FS-12CON-PG9/0,5 SCO	1430446	46	SACC-DSI-MS-4CON-M12/0,5 SCO	1551875	47	SACC-E-M5FS-4CON-M5/0,5	1530618	32
SACB-8/16-L-5,0PUR SCO	1517181	264	SACC-DSI-FS-17CON-PG9/0,5 SCO	1430462	46	SACC-DSI-MS-4CON-PG9/0,5 SCO	1556618	46	SACC-E-M5MS-3CON-M5/0,5	1530582	32
SACB-8/16-L-5,0PUR SCO P	1452725	262	SACC-DSI-FS-4CON-PG9/0,5 SCO	1556621	46	SACC-DSI-MS-5CON-M12/0,5 SCO	1551888	47	SACC-E-M5MS-4CON-M5/0,5	1530595	32
SACB-8/16-L-5,0PUR SCO P NPN	1405739	262	SACC-DSI-FS-5CON-M16/0,5 PP	1027666	48	SACC-DSI-MS-5CON-PG 9/0,5 SCO	1542703	46	SACC-E-M8FS-5CON-M10/0,5 DN	1424233	33
SACB-8/16-L-10,0HPUR SCO	1517314	264	SACC-DSI-FS-5CON-PG 9/0,5 SCO	1542729	46	SACC-DSI-MS-8CON-M12/0,5 SCO	1551914	47	SACC-E-M8FS-8CON-M10/0,5	1424231	33
SACB-8/16-L-10,0PUR SCO	1517194	264	SACC-DSI-FS-8CON-PG 9/0,5 SCO	1542732	46	SACC-DSI-MS-8CON-PG 9/0,5 SCO	1542716	46	SACC-E-M8MS-5CON-M10/0,5 DN	1424234	33
SACB-8/16-L-10,0PUR SCO P	1452738	262	SACC-DSI-FSB-5CON-PG9/0,5 SCO	1543676	46	SACC-DSI-MSB-5CON-M12/0,5 SCO	1551891	47	SACC-E-M8MS-8CON-M10/0,5	1424232	33
SACB-8/16-L-10,0PUR SCO P NPN	1405740	262	SACC-DSI-FSD-4CON-M16/0,5 PP	1027670	48	SACC-DSI-MSB-5CON-PG9/0,5 SCO	1543663	46	SACC-E-MS-12CON-M16/0,5 SCO	1552625	37
SACB-8/16-L-C GG SCO	1516771	265	SACC-DSI-FSD-4CON-PG9/0,5 SCO	1551529	46	SACC-DSI-MSD-4CON-M12/0,5 SCO	1551901	47	SACC-E-MS-17CON-M16/0,5 SCO	1556304	37
SACB-8/16-L-C GG SCO P	1452916	263	SACC-DSI-M 8FS-3CON-M12/0,5	1453449	34	SACC-DSI-MSD-4CON-PG9/0,5 SCO	1551532	46	SACC-E-MS-4CON-M16/0,5 SCO	1523450	37
SACB-8/16-L-C NPN SCO	1537129	264	SACC-DSI-M 8FS-4CON-M12/0,5	1453452	34	SACC-E-FS-12CON-M16/0,5 SCO	1556252	37	SACC-E-MS-5CON-M16/0,5 SCO	1520055	37
SACB-8/16-L-C SCO	1516836	264	SACC-DSI-M 8FS-6CON-M12/0,5	1453465	34	SACC-E-FS-17CON-M16/0,5 SCO	1556294	37	SACC-E-MS-8CON-M16/0,5 SCO	1520492	37
SACB-8/16-L-C SCO OTB	1437232	265	SACC-DSI-M 8MS-3CON-M 8/0,5	1453478	34	SACC-E-FS-4CON-M16/0,5 SCO	1523434	37	SACC-E-MSB-5CON-M16/0,5 SCO	1520013	37
SACB-8/16-L-C SCO P	1452851	263	SACC-DSI-M 8MS-4CON-M 8/0,5	1453481	34	SACC-E-FS-5CON-M16/0,5 PP	1027683	36	SACC-E-MSD-4CON-M16/0,5 SCO	1551558	37
SACB-8/16-L-PT SCO P	1412060	262	SACC-DSI-M 8MS-6CON-M 8/0,5	1453494	34	SACC-E-FS-5CON-M16/0,5 SCO	1520039	37	SACC-E-MU-M 5	1535901	32
SACB-8/16-L-SC SCO P	1453038	262	SACC-DSI-M12FS-12CON-M16/0,5	1419713	49	SACC-E-FS-8CON-M16/0,5 SCO	1523476	37	SACC-E-MU-M 8	1504071	33
SACB-8/16-SC SCO P	1452974	262	SACC-DSI-M12FS-12P-M16XL0,5	1411589	50	SACC-E-FSB-5CON-M16/0,5 SCO	1520000	37	SACC-E-MU-M16	1504097	37
SACB-8/16-L-PUR SCO FLK14/MCV3P	1547928	265	SACC-DSI-M12FS-17CON-M16/0,5	1419739	49	SACC-E-FSD-4CON-M16/0,5 PP	1027686	36	SACC-E-MU-PG9	1504084	35
SACB-8Q/4P-5,0PUR	1683701	267	SACC-DSI-M12FS-17P-M16XL0,5	1411590	50	SACC-E-FSD-4CON-M16/0,5 SCO	1535202	37	SACC-EC-FS-4CON-M16/0,5 SCO	1523447	38
SACB-8Q/4P-10,0PUR	1683714	267	SACC-DSI-M12FS-4CON-M16/0,5	1419632	49	SACC-E-M 8FS-3CON-M8/0,5	1500350	33	SACC-EC-FS-5CON-M16/0,5 SCO	1520042	38
SACB-8Q/4P-L-5,0PUR	1695281	267	SACC-DSI-M12FS-4P-M16XL0,5	1411584	50	SACC-E-M 8FS-4CON-M8/0,5	1500363	33	SACC-EC-FS-8CON-M16/0,5 SCO	1523489	38
SACB-8Q/4P-L-10,0PUR	1695294	267	SACC-DSI-M12FS-5CON-M16/0,5	1419658	49	SACC-E-M 8FS-6CON-M 8/0,5	1542677	33	SACC-EC-FSB-5CON-M16/0,5 SCO	1519998	38
SACB-8Q/4P-L-SC	1662955	267	SACC-DSI-M12FS-5CON-PG9/0,5 P	1436356	52	SACC-E-M 8MS-3CON-M8/0,5	1500334	33	SACC-EC-FSD-4CON-M16/0,5 SCO	1535215	38
SACB-8Q/4P-L-SC NPN	1680872	267	SACC-DSI-M12FS-5P-M16XL0,5	1411586	50	SACC-E-M 8MS-4CON-M8/0,5	1500347	33	SACC-EC-M12FS-4CON-PG9/0,5	1693791	35
SACB-8Q/4P-SC	1683659	267	SACC-DSI-M12FS-8CON-M16/0,5	1419690	49	SACC-E-M 8MS-6CON-M 8/0,5	1542664	33	SACC-EC-M12FS-8CON-PG9/0,5	1671108	35
SACB-8X0-5/3X1,0-5,0 PUR SH	1401240	305	SACC-DSI-M12FS-8CON-PG9/0,5 P	1436369	52	SACC-E-M12FS-12P-M16XL0,5	1411574	39	SACC-EC-M12FS-5CON-PG9/0,5	1513761	35
SACB-8X0,5/3X1,0-50,0 HPUR	1401690	305	SACC-DSI-M12FS-8P-M16XL0,5	1411588	50	SACC-E-M12FS-17P-M16XL0,5	1411576	39	SACC-EC-M12FSB-5CON-PG9/0,5	1515044	35
SACB-C-H180-8/16 SCO	1516713	265	SACC-DSI-M12FSB-5CON-M16/0,5	1419674	49	SACC-E-M12FS-4CON-M20/0,5	1408436	40	SACC-EC-M12MS-4CON-PG9/0,5	1693775	35
SACB-C-H180-8/4 QO-0,34	1560235	315	SACC-DSI-M12FSB-5P-M16XL0,5	1411587	50	SACC-E-M12FS-4CON-PG9/0,5	1693788	35	SACC-EC-M12MS-5CON-PG9/0,5	1671124	35
SACB-C-H180-8/3-5,0PUR-M8	1516292	261	SACC-DSI-M12FSD-4CON-M16/0,5	1419616	49	SACC-E-M12FS-4CON-PG9/0,5 FFVA	1431429	424	SACC-EC-M12MS-8CON-PG9/0,5	1513787	35
SACB-C-H180-4/3-10,0PUR-M8	1516302	261	SACC-DSI-M12FSD-4P-M16XL0,5	1411585	50	SACC-E-M12FS-4P-M16XL0,5	1411568	39	SACC-EC-M12MSB-5CON-PG9/0,5	1515057	35
SACB-C-H180-4/3-M8	1521229	261	SACC-DSI-M12FSK-4PE-M16XL0,2	1415294	284	SACC-E-M12FS-5CON-M20/0,5	1408454	40	SACC-EC-MS-4CON-M16/0,5 SCO	1523463	38
SACB-C-H180-6/3-5,0PUR-M8	1516315	261	SACC-DSI-M12FSK4PE-M16/0,2-1,5	1425638	284	SACC-E-M12FS-5CON-PG9/0,5	1671098	35	SACC-EC-MS-5CON-M16/0,5 SCO	1520068	38
SACB-C-H180-6/3-10,0PUR-M8	1516328	261	SACC-DSI-M12FSL-4CON-M16XL0,2	1425589	285	SACC-E-M12FS-5P-M16XL0,5	1411571	39	SACC-EC-MS-8CON-M16/0,5 SCO	1523502	38
SACB-C-H180-6/3-M8	1521216	261	SACC-DSI-M12FSL-4FE-M16XL0,2	1415299	286	SACC-E-M12FS-8CON-M20/0,5	1408453	40	SACC-EC-MSB-5CON-M16/0,5 SCO	1520026	38
SACB-C-H180-8/3-5,0PUR-M8	1516331	261	SACC-DSI-M12FSL4CONM16/0,2-1,5	1425634	285	SACC-E-M12FS-8CON-PG9/0,5	1513758	35	SACC-EC-MSD-4CON-M16/0,5 SCO	1552256	38
SACB-C-H180-8/3-10,0PUR-M8	1516344	261	SACC-DSI-M12FSL4FE-M16XL0,2GR	1425585	286	SACC-E-M12FS-8P-M16XL0,5	1411573	39	SACC-FS-12PCON SCO	1559631	26
SACB-C-H180-8/3-M8	1516425	261	SACC-DSI-M12FSL4FEM16/0,2GR-1,5	1425630	286	SACC-E-M12FSB-5P-M16XL0,5	1411572	39	SACC-FS-17PCON SCO	1559644	26
SACB-C-H180-10/3-5,0PUR-M8	1516357	261	SACC-DSI-M12FSM-5PE-M16XL0,2	1415303	287	SACC-E-M12FSD-4P-M16XL0,5	1411569	39	SACC-FS-4QO SH PBPA SCO	1413934	423
SACB-C-H180-10/3-10,0PUR-M8	1516360	261	SACC-DSI-M12FSS-3P-M16/0,5 PE	1411652	281	SACC-E-M12FSK-4PE-M16XL0,2	1415292	284	SACC-FS-4QO-0,75 SH SCO	1413994	423
SACB-C-H180-10/3-M8	1516412	261	SACC-DSI-M12FSS-4CON-M16/0,5	1419700	49	SACC-E-M12FSK4PE-M16XL0,2-1,5	1425636	284	SACC-FS-5QO SH DN SCO	1422760	21
SACB-C-H180-4/ 4-5,0PUR SCO	1516353	265	SACC-DSI-M12FSS-4P-M16XL0,5PE	1411598	283	SACC-E-M12FSL-4CON-M16XL0,2	1425587	285	SACC-FS-5QO-0,75 SH SCO	1413992	21
SACB-C-H180-4/ 4-5,0PUR SCO P	1453054	263	SACC-DSI-M12FST-4CON-M16/0,5	1424134	282	SACC-E-M12FSL-4FE-M16XL0,2	1415296	286	SACC-FS-8QO SH ETH SCO	1421680	343
SACB-C-H180-4/ 4-10,0PUR SCO	1516548	265	SACC-DSI-M12FST-4P-M16XL0,5	1411599	283	SACC-E-M12FSL-4FE-M16XL0,2 GR	1425583	286	SACC-FS-8QO-0,5 SH SCO	1414611	21
SACB-C-H180-4/ 8-5,0PUR SCO	1516593	265	SACC-DSI-M12MS-12CON-M16/0,5	1419700	49	SACC-E-M12FSL4CONM16XL0,2-1,5	1425632	285	SACC-FS-2QO SH DN SCO	1413932	423
SACB-C-H180-4/ 8-5,0PUR SCO P	1453083	263	SACC-DSI-M12MS-12P-M16XL0,5	1411596	50	SACC-E-M12FSL4FEM16XL0,2GR-1,5	1425628	286	SACC-FSD-4QO SH ETH SCO	1411069	343
SACB-C-H180-4/ 8-10,0PUR SCO	1516603	265	SACC-DSI-M12MS-17CON-M16/0,5	1419726	49	SACC-E-M12FSM-5PE-M16XL0,2	1415301	287	SACC-FSD-4QO SH PN SCO	1411071	343
SACB-C-H180-4/ 8-10,0PUR SCO P	1453096	263	SACC-DSI-M12MS-17P-M16XL0,5	1411597	50	SACC-E-M12FSS-3P-M16/0,5 PE	1411654	281	SACC-FSX-8QO SH ETH SCO	1414586	342
SACB-C-H180-6/ 6-5,0PUR SCO	1516551	265	SACC-DSI-M12MS-4CON-M16/0,5	1419629	49	SACC-E-M12FSS-4CON-M16/0,5 PE	1424137	282	SACC-M 8-SET/2,2-3,5	1436945	17
SACB-C-H180-6/ 6-5,0PUR SCO P	1453119	263	SACC-DSI-M12MS-4P-M16XL0,5	1411591	50	SACC-E-M12FSS-4P-M16XL0,5 PE	1411605	283	SACC-M 8FR-3CON-M	1529399	18
SACB-C-H180-6/ 6-10,0PUR SCO	1516564	265	SACC-DSI-M12MS-5CON-M16/0,5	1419645	49	SACC-E-M12FST-4CON-M16/0,5	1424138	282	SACC-M 8FR-3CON-M-SW	1407582	17
SACB-C-H180-6/ 8-10,0PUR SCO	1453122	263	SACC-DSI-M12MS-5P-M16XL0,5	1411593	50	SACC-E-M12FST-4P-M16XL0,5	1411606	283	SACC-M 8FR-3CON-SH	1436479	18
SACB-C-H180-6/12-5,0PUR SCO	1516616	265	SACC-DSI-M12MS-8CON-M16/0,5	1419687	49	SACC-E-M12MS-12P-M16XL0,5	1411582	39	SACC-M 8FR-4CON-M	1513444	18
SACB-C-H180-6/12-5,0PUR SCO P	1453148	263	SACC-DSI-M12MS-8P-M16XL0,5	1411595	50	SACC-E-M12MS-17P-M16XL0,5	1411583	39	SACC-M 8FR-4CON-M-SW	1407584	17
SACB-C-H180-8/12-10,0PUR SCO	1516629	265	SACC-DSI-M12MSB-5CON-M16/0,5	1419661	49	SACC-E-M12MS-4CON-M20/0,5	1408451	40	SACC-M 8FR-4CON-SH	1436482	18
SACB-C-H180-8/ 8-5,0PUR SCO	1516577	265	SACC-DSI-M12MSB-5P-M16XL0,5	1411594	50	SACC-E-M12MS-4CON-PG9/0,5	1693762	35	SACC-M 8FS-3CON-M	1681172	18
SACB-C-H180-8/ 8-5,0PUR SCO P	1453177	263	SACC-DSI-M12MSD-4CON-M16/0,5	1419603	49	SACC-E-M12MS-4CON-PG9/0,5 FFVA	1431432	424	SACC-M 8FS-3CON-M-0,34-SH	1542907	17
SACB-C-H180-8/ 8-10,0PUR SCO	1516580	265									

# İndeks

## alfabetik

Tip	Sipariş No.	Sayfa	Tip	Sipariş No.	Sayfa	Tip	Sipariş No.	Sayfa	Tip	Sipariş No.	Sayfa
SACC-M 8MR-4CON-M	1554209	18	SACC-M12FS-5CON-PG 9 SH AU	1508365	24	SACC-M12MS-4CON-PG 7-M SKIN	1556870	23	SACC-MS-4QO SH PBPA SCO	1413933	423
SACC-M 8MR-4CON-M-SW	1407585	17	SACC-M12FS-5CON-PG 9-SH	1694318	24	SACC-M12MS-4CON-PG 7-SH	1693830	24	SACC-MS-4QO-0,75 SH SCO	1413993	423
SACC-M 8MR-4CON-SH	1436466	18	SACC-M12FS-5CON-PG 9-VA	1553271	23	SACC-M12MS-4CON-PG 7-VA	1553161	23	SACC-MS-5QO SH DN SCO	1422759	21
SACC-M 8MS-3CON-M	1681156	18	SACC-M12FS-5CON-PG11-DUO	1694596	25	SACC-M12MS-4CON-PG 9-SH	1501540	24	SACC-MS-5QO-0,75 SH SCO	1413991	21
SACC-M 8MS-3CON-M-0,34-SH	1542884	17	SACC-M12FS-5CON-PG11-DUO VA	1403372	25	SACC-M12MS-4CON-PG 9-VA	1553174	23	SACC-MS-8QO SH ETH SCO	1421679	343
SACC-M 8MS-3CON-M-SH	1506901	18	SACC-M12FS-5CON-PG11-M PWR	1404418	22	SACC-M12MS-4CON-PG11-DUO-M	1507052	25	SACC-MS-8QO-0,5 SH SCO	1414610	21
SACC-M 8MS-3CON-M-SW	1501252	17	SACC-M12FS-5CON-PG 7-M SKIN	1559000	23	SACC-M12MS-4CON-PG11-M PWR	1404415	22	SACC-MSB-2QO SH PB SCO	1413931	423
SACC-M 8MS-3QO-0,25-M	1441008	16	SACC-M12FS-5CON-PG9	1500787	22	SACC-M12MS-4CON-PG9-M	1523230	22	SACC-MSD-4QO SH ETH SCO	1411066	343
SACC-M 8MS-3QO-0,5-M	1441024	16	SACC-M12FS-5CON-PG9-M	1681486	22	SACC-M12MS-4PL	1424691	19	SACC-MSD-4QO SH PN SCO	1411068	343
SACC-M 8MS-4CON-M	1681169	18	SACC-M12FS-5CON-PG9-M SKIN	1556838	23	SACC-M12MS-4PL M	1424657	19	SACC-P12MSX-25-3,2 SCO	1419959	44
SACC-M 8MS-4CON-M-0,34-SH	1542897	17	SACC-M12FS-5CT-CM SH	1422852	27	SACC-M12MS-4PL SH	1424666	19	SACC-MSQ-P-M12MS-25-2,7 SCO	1424131	280
SACC-M 8MS-4CON-M-SH	1506914	18	SACC-M12FS-5PL	1424689	19	SACC-M12MS-4PL SH CCL	1424699	423	SACC-MSX-8QO SH ETH SCO	1411043	342
SACC-M 8MS-4CON-M-SW	1501265	17	SACC-M12FS-5PL M	1424652	19	SACC-M12MS-4QO-0,34	1641714	20	SACC-P12MR-5CT-CM SH	1021816	27
SACC-M 8MS-4QO-0,25-M	1440111	16	SACC-M12FS-5PL SH	1424660	19	SACC-M12MS-4QO-0,34-M	1641691	20	SACC-P12MRD-4CT-CM SH PN	1021831	27
SACC-M 8MS-4QO-0,5-M	1441037	16	SACC-M12FS-5PL SH DN	1424672	423	SACC-M12MS-4QO-0,34-VA	1440753	20	SACC-P12MRX-9CT-CL SH	1021784	27
SACC-M12-KD-NUT-SH	1440151	56	SACC-M12FS-6Q SH VARAN	1429143	343	SACC-M12MS-4QO-0,75	1641769	20	SACC-P12MS-5CT-CM SH	1021815	27
SACC-M12-SET/2,5-3,5	1436505	22	SACC-M12FS-8CON-PG 9-SH	1511860	24	SACC-M12MS-4QO-0,75-M	1641785	20	SACC-P12MSD-4CT-CM SH PN	1021830	27
SACC-M12FR-12SOL-PG 9-M	1404223	26	SACC-M12FS-8CON-PG11-M	1410668	22	SACC-M12MS-4QO-0,75-VA	1440779	20	SACC-P12MSX-8CT-CL SH	1021783	27
SACC-M12FR-12SOL-PG 9-M SH	1404413	26	SACC-M12FS-8CON-PG9-M	1513347	22	SACC-M12MS-5CON-DM 3-5 SH VA	1440012	24	SACC-PG9-KD-NUT-SH	1440177	56
SACC-M12FR-4CON-PG 7-VA	1553284	23	SACC-M12FSB-2PL SH PB	1424680	422	SACC-M12MS-5CON-DM 5-8 SH VA	1440025	24	SACC-PG9-SEAL CLM	1556320	56
SACC-M12FR-4CON-PG11-M PWR	1408991	22	SACC-M12FSB-5CON-PG9 SH AU	1507777	422	SACC-M12MS-5CON-PG 7	1662256	22	SACC-SQ-M12FS-12CON-20/0,5	1441710	42
SACC-M12FR-4CON-PG7	1681130	22	SACC-M12FSB-5PL SH	1424664	19	SACC-M12MS-5CON-PG 7-M	1663116	22	SACC-SQ-M12FS-12CON-25F/0,5	1441590	43
SACC-M12FR-4CON-PG7-M	1681143	22	SACC-M12FSB-5PL SH IB	1424676	422	SACC-M12MS-5CON-PG 7-SH	1693416	24	SACC-SQ-M12FS-17CON-20/0,5	1441736	42
SACC-M12FR-4PL	1424694	19	SACC-M12FSD-4CT-CM SH PN	1422848	27	SACC-M12MS-5CON-PG 7-VA	1553187	23	SACC-SQ-M12FS-17CON-25F/0,5	1441613	43
SACC-M12FR-4PL M	1424656	19	SACC-M12FSD-4PL SH PN	1424683	343	SACC-M12MS-5CON-PG 9	1500774	22	SACC-SQ-M12FS-4CON-20/0,5	1419797	42
SACC-M12FR-4PL SH	1424669	19	SACC-M12FSK-4PECON-PG13-M	1424708	279	SACC-M12MS-5CON-PG 9 SH AU	1508352	24	SACC-SQ-M12FS-4CON-25F/0,5	1420003	43
SACC-M12FR-5CON-PG 7	1662308	22	SACC-M12FSK-4PECT-CL SH	1027476	279	SACC-M12MS-5CON-PG 9-M	1681460	22	SACC-SQ-M12FS-5CON-20/0,5	1441655	42
SACC-M12FR-5CON-PG 7-M	1662984	22	SACC-M12FSL-4CT-CL SH	1027480	278	SACC-M12MS-5CON-PG 9-SH	1694266	24	SACC-SQ-M12FS-5CON-25F/0,5	1440986	43
SACC-M12FR-5CON-PG 7-VA	1553297	23	SACC-M12FSL-4FECT-CL SH	1027478	278	SACC-M12MS-5CON-PG 9-VA	1553190	23	SACC-SQ-M12FS-8CON-20/0,5	1441697	42
SACC-M12FR-5CON-PG 9-SH	1430433	24	SACC-M12FSL-5CON-PG13-M	1424710	278	SACC-M12MS-5CON-PG11-DUO	1662285	25	SACC-SQ-M12FS-8CON-25F/0,5	1441574	43
SACC-M12FR-5CON-PG 9-VA	1553307	23	SACC-M12FSS-2PECON-PG 9-M	1419640	279	SACC-M12MS-5CON-PG11-DUO VA	1403371	25	SACC-SQ-M12FSB-5CON-20/0,5	1441671	42
SACC-M12FR-5CON-PG11-M PWR	1408993	22	SACC-M12FSS-3PECON-PG11-M	1404642	279	SACC-M12MS-5CON-PG11-DUO	1662748	25	SACC-SQ-M12FSB-5CON-25F/0,5	1441558	43
SACC-M12FR-5CON-PG9	1500790	22	SACC-M12FSS-3PECT-CL SH	1027469	279	SACC-M12MS-5CON-PG11-M PWR	1404417	22	SACC-SQ-M12FSD-4CON-20/0,5	1441639	42
SACC-M12FR-5CON-PG9-M	1681499	22	SACC-M12FST-3PECON-PG11-M	1404644	278	SACC-M12MS-5CON-PG7-M SKIN	1456466	23	SACC-SQ-M12FSD-4CON-25F/0,5	1440960	42
SACC-M12FR-5CON-PG9-M SKIN	1556812	23	SACC-M12FST-4CT-CL SH	1027466	278	SACC-M12MS-5CON-PG9-M SKIN	1556825	23	SACC-SQ-M12MS-12CON-20/0,5	1441707	42
SACC-M12FR-5CT-CM SH	1422853	27	SACC-M12MR-12SOL-PG 9-M	1404421	26	SACC-M12MS-5CT-CM SH	1422850	27	SACC-SQ-M12MS-12CON-25F/0,5	1441587	43
SACC-M12FR-5PL	1424690	19	SACC-M12MR-12SOL-PG 9-M SH	1404412	26	SACC-M12MS-5PL	1424686	19	SACC-SQ-M12MS-17CON-20/0,5	1441723	42
SACC-M12FR-5PL M	1424653	19	SACC-M12MR-4CON-PG 7-SH	1694279	24	SACC-M12MS-5PL M	1424649	19	SACC-SQ-M12MS-17CON-25F/0,5	1441600	43
SACC-M12FR-5PL SH	1424661	19	SACC-M12MR-4CON-PG 7-VA	1553200	23	SACC-M12MS-5PL SH	1424658	19	SACC-SQ-M12MS-4CON-20/0,5	1419784	42
SACC-M12FR-5PL SH DN	1424673	423	SACC-M12MR-4CON-PG 9-VA	1553226	23	SACC-M12MS-5PL SH DN	1424670	423	SACC-SQ-M12MS-4CON-25F/0,5	1419991	43
SACC-M12FR-6Q SH VARAN	1429169	343	SACC-M12MR-4CON-PG11-M PWR	1408990	22	SACC-M12MS-6Q SH VARAN	1429130	343	SACC-SQ-M12MS-5CON-20/0,5	1441642	42
SACC-M12FR-8Q SH	1553666	343	SACC-M12MR-4CON-PG7	1681091	22	SACC-M12MS-8CON-PG 9-SH	1511857	24	SACC-SQ-M12MS-5CON-25F/0,5	1440973	43
SACC-M12FRB-2PL SH PB	1424681	422	SACC-M12MR-4CON-PG7-M	1681101	22	SACC-M12MS-8CON-PG11-M	1410666	22	SACC-SQ-M12MS-8CON-20/0,5	1441684	42
SACC-M12FRB-5CON-PG 9-SH	1430420	422	SACC-M12MR-4PL	1424692	19	SACC-M12MS-8CON-PG9-M	1513334	22	SACC-SQ-M12MS-8CON-25F/0,5	1441561	43
SACC-M12FRB-5PL SH	1424665	19	SACC-M12MR-4PL M	1424654	19	SACC-M12MSB-2PL SH PB	1424678	422	SACC-SQ-M12MS-5CON-20/0,5	1441668	42
SACC-M12FRB-5PL SH IB	1424677	422	SACC-M12MR-4PL SH	1424667	19	SACC-M12MSB-5CON-PG9 SH AU	1507764	422	SACC-SQ-M12MSB-5CON-25F/0,5	1440999	43
SACC-M12FRD-4CT-CM SH PN	1422849	27	SACC-M12MR-5CON-PG 7	1662269	22	SACC-M12MSB-5PL SH	1424662	19	SACC-SQ-M12MSD-4CON-20/0,5	1441626	42
SACC-M12FRD-4PL SH PN	1424685	343	SACC-M12MR-5CON-PG 7-M	1663129	22	SACC-M12MSB-5PL SH IB	1424674	422	SACC-SQ-M12MSD-4CON-25F/0,5	1440957	43
SACC-M12FRD-4Q SH	1553637	343	SACC-M12MR-5CON-PG 7-SH	1693429	24	SACC-M12MSD-4CT-CM SH PN	1422846	27	SACC-V-3CON-M16/A-1L-S	1544714	29
SACC-M12FRD-4Q SH PN	1554542	343	SACC-M12MR-5CON-PG 7-VA	1553213	23	SACC-M12MSD-4PL SH PN	1424682	343	SACC-V-3CON-PG9/A-1L-S	1671137	29
SACC-M12FRS-2PECON-PG 9-M	1419642	279	SACC-M12MR-5CON-PG 9-SH	1694282	24	SACC-M12MSK-8CON-PG13-M	1424707	279	SACC-V-3CON-PG9/B-1L-S	1671153	30
SACC-M12FRS-3PECON-PG11-M	1408987	279	SACC-M12MR-5CON-PG 9-VA	1553239	23	SACC-M12MSK-4PECT-CL SH	1027474	279	SACC-V-3CON-PG9/BH-1L-S	1671140	30
SACC-M12FRT-4CON-PG11-M	1408989	278	SACC-M12MR-5CON-PG11-DUO	1531044	25	SACC-M12MSL-4CT-CL SH	1027479	278	SACC-VB-3CON-M12/C-1L-SV 24V	1452262	31
SACC-M12FS-12SOL-PG 9-M	1404420	26	SACC-M12MR-5CON-PG11-M PWR	1408992	22	SACC-M12MSL-4FECT-CL SH	1027477	278	SACC-VB-3CON-M12/C-1L-SV 110V	1452275	31
SACC-M12FS-4CON-PG 9-M SH	1404411	26	SACC-M12MR-5CON-PG9	1513431	22	SACC-M12MSL-5CON-PG13-M	1424709	278	SACC-VB-3CON-M12/C-1L-SV 230V	1452288	31
SACC-M12FS-4CON-PG 7-SH	1694295	24	SACC-M12MR-5CON-PG9-M	1681473	22	SACC-M12MSS-2PECON-PG 9-M	1419639	279	SACC-VB-3CON-M12/C1-1L-SV 24V	1452291	31
SACC-M12FS-4CON-PG 7-VA	1553242	23	SACC-M12MR-5CON-PG9-M SKINTOP	1561742	23	SACC-M12MSS-3PECON-PG11-M	1404641	279	SACC-VB-3CON-M12/C1-1L-SV 110V	1452301	31
SACC-M12FS-4CON-PG 9-M	1696439	24	SACC-M12MR-5CT-CM SH	1422851	27	SACC-M12MSS-3PECT-CL SH	1027467	279	SACC-VB-3CON-M12/C1-1L-SV 230V	1452314	31
SACC-M12FS-4CON-PG 9-SH	1515170	24	SACC-M12MR-5PL	1424688	19	SACC-M12MST-3PECON-PG11-M	1404643	278	SACC-VB-3CON-M16/A-1L-SV	1452123	28
SACC-M12FS-4CON-PG 9-VA	1553268	23	SACC-M12MR-5PL M	1424651	19	SACC-M12MST-4CT-CL SH	1027465	278	SACC-VB-3CON-M16/A-1L-SV 110V	1452152	28
SACC-M12FS-4CON-PG11-M PWR	1404416	22	SACC-M12MR-5PL SH	1424659	19	SACC-M12MSX-8CT-CL SH	1422844	27	SACC-VB-3CON-M16/A-1L-SV 230V	1452165	28
SACC-M12FS-4CON-PG7	1681114	22	SACC-M12MR-5PL SH DN	1424671	423	SACC-M16-KD-NUT-SH	1440164	56	SACC-VB-3CON-M16/A-1L-SV 24V	1452149	28
SACC-M12FS-4CON-PG7-M	1681127	22	SACC-M12MR-6Q SH VARAN	1429156	343	SACC-M16-SEAL CLM	1430394	56	SACC-VB-3CON-M16/A-GVL 110V	1452181	29
SACC-M12FS-4CON-PG7-M SKIN	1430381	23	SACC-M12MR-8Q SH	1553653	343	SACC-M16-SEALING PLUG SET	1453368	54	SACC-VB-3CON-M16/A-GVL 12/24V	1452178	29
SACC-M12FS-4PL	1424693	19	SACC-M12MRB-2PL SH PB	1424679	422	SACC-M16FR-14CON-M	1500253	311	SACC-VB-3CON-M16/A-GVL 230V	1452194	29
SACC-M12FS-4PL M	1424655	19	SACC-M12MRB-5CON-PG 9-SH	1430417	422	SACC-M16FS-14CON-M	1500554	311	SACC-VB-3CON-M16/B-1L-SV 110V	1452217	30
SACC-M12FS-4PL SH	1424668	19	SACC-M12MRB-5PL SH	1424663	19	SACC-MCH-M12MS-4CON	1440931	45	SACC-VB-3CON-M16/B-1L-SV 230V	1452220	30
SACC-M12FS-4PL SH CCL	1424700	423	SACC-M12MRB-5PL SH IB	1424675	422	SACC-MCH-M12MS-4CON/0,5	1440805	44	SACC-VB-3CON-M16/B-1L-SV 24V	1452204	30
SACC-M12FS-4QO-0,34	1641701	20	SACC-M12MRD-4CT-CM SH PN	1422847	27	SACC-MCH-M12MS-5CON	1419988	45	SACC-VB-3CON-M16/BI-1L-SV 24V	1452233	30
SACC-M12FS-4QO-0,34-M	1641688	20	SACC-M12MRD-4PL SH PN	1424684	343	SACC-MCH-M12MS-5CON/0,5	1440818	44	SACC-VB-3CON-M16/BI-1L-SV 110V	1452246	30
SACC-M12FS-4QO-0,34-VA	1440766	20	SACC-M12MRD-4Q SH	1553624	343	SACC-MCH-M12MS-8CON	1440928	45	SACC-VB-3CON-M16/BI-1L-SV 230V	1452259	30
SACC-M12FS-4QO-0,75	1641756	20	SACC-M12MRD-4Q SH PN	1554539	343	SACC-MCH-M12MS-8CON/0,5	1457827	44	SACC-VB-4CON-M16/A	1452136	28
SACC-M12FS-4QO-0,75-M	1641772	20	SACC-M12MRS-2PECON-PG 9-M	1419641	279	SACC-MCH-M12MSB-5CON	1440915	45	SACC-VB-5CON-M16/AD-2L 24V	1457908	29
SACC-M12FS-4QO-0,75-VA	1440782	20	SACC-M12MRS-3PECON-PG11-M	1408985	279	SACC-MCH-M12MSB-5CON/0,5	1440759	44	SACCBP-FS-4CON-M16/1,0-PVCSO	1442188	51
SACC-M12FS-5CON-DM 3-5 SH VA	1440038	24	SACC-M12MRT-4CON-PG11-M	1408988	278	SACC-MCH-M12MSD-4CON	1440944	45	SACCBP-FS-12CON-M16/2,0-PVCSO	1442191	51
SACC-M12FS-5CON-DM 5-8 SH VA	1440041	24	SACC-M12MRX-8CT-CL SH	1422845	27	SACC-MCH-M12MSD-4CON/0,5	1440821	44	SACCBP-FS-17CON-M16/1,0-PVCSO	1442269	51
SACC-M12FS-5CON-PG 7	1662298	22	SACC-M12MS-12SOL-PG 9-M	1404419	26	SACC-MCH-M12MSD-4CON/0,5 PE SCO	1424129	280	SACCBP-FS-17CON-M16/2,0-PVCSO	1442272	51
SACC-M12FS-5CON-PG 7-M	1662968	22	SACC-M12MS-12SOL-PG 9-M SH	1404410	26	SACC-MCH-MST-4CON/0,5 SCO	1424130	280	SACCBP-FS-4CON-M16/1,0-PUR SCO	1419302	51
SACC-M12FS-5CON-PG 7-SH	1694305	24	SACC-M12MS-4CON-PG 7	1681088	22	SACC-					



Tip	Sipariş No.	Sayfa	Tip	Sipariş No.	Sayfa	Tip	Sipariş No.	Sayfa	Tip	Sipariş No.	Sayfa
SACCBP-FS-5CON-M16/2,0-PUR SCO	1419331	51	SACCEC-M12MSB-2CON-M16/0,5-910	1525555	426	SB-8ESSD8A8L32S	1623686	126	SF-5ES1N8A8L2BS	1618199	154
SACCBP-FS-5CON-PG9/0,5-920SCO	1437520	427	SACCEC-M12MSB-2CON-M16/1,0-910	1525568	426	SB-8ESSD8A8L33S	1623687	126	SF-5ES1N8A8L3BS	1605546	154
SACCBP-FS-5CON-PG9/1,0-920SCO	1437533	427	SACCEC-M12MSB-2CON-M16/2,0-910	1519561	426	SB-8ESSD8A8L34S	1623688	126	SF-5ES1N8A8L3BS	1618200	154
SACCBP-FS-5CON-PG9/2,0-920SCO	1437546	427	SACCEC-M12MSB-2CON-M16/5,0-910	1525571	426	SB-8ESSD8A9L32S	1623704	127	SF-5ES1N8A8L4BS	1605548	154
SACCBP-FS-5CON-PG9/5,0-920SCO	1437559	427	SACCEC-M12MSB-5CON-M16/0,5-900	1529629	425	SB-8ESSD8A9L33S	1623705	127	SF-5ES1N8A8L4BS	1618201	154
SACCBP-FS-8CON-M16/1,0-PUR SCO	1419357	51	SACCEC-M12MSB-5CON-M16/1,0-900	1530223	425	SB-8ESSD8A9L34S	1623706	127	SF-5ES1N8A8LDL	1605549	154
SACCBP-FS-8CON-M16/2,0-PUR SCO	1419344	51	SACCEC-M12MSB-5CON-M16/2,0-900	1529726	425	SB-8ESSD8AA700S	1623720	128	SF-5ES1N8A8LDLS	1618202	154
SACCBP-FSB-2CON-PG9/0,5-910SCO	1437449	426	SACCEC-M12MSB-5CON-M16/5,0-900	1529739	425	SB-8ESSD8AWT00S	1623726	128	SF-5ES1N8AY000	1607082	157
SACCBP-FSB-2CON-PG9/1,0-910SCO	1437452	426	SB-10KP001	1623607	129	SB-Z0001	1623827	182	SF-5ES1N8AYW00	1607405	157
SACCBP-FSB-2CON-PG9/2,0-910SCO	1437465	426	SB-10KP002	1623611	129	SB-Z0002	1623828	182	SF-6AP2000	1605554	113
SACCBP-FSB-2CON-PG9/5,0-910SCO	1437478	426	SB-10KP003	1623612	129	SB-Z0016	1624515	177	SF-6AS2000	1605557	113
SACCBP-FSB-5CON-PG9/0,5-900SCO	1437601	425	SB-10KP004	1623613	129	SB-Z0026	1624618	177	SF-6CP2000	1605559	113
SACCBP-FSB-5CON-PG9/1,0-900SCO	1437614	425	SB-10KS001	1623603	129	SC-Z2319	1605456	182	SF-6CS2000	1605562	113
SACCBP-FSB-5CON-PG9/2,0-900SCO	1437627	425	SB-10KS002	1623604	129	SC-Z2320	1605457	182	SF-7EP1N8AS000	1605567	159
SACCBP-FSB-5CON-PG9/5,0-900SCO	1437630	425	SB-10KS003	1623605	129	SEALING PLUG 10X16 RD	1400284	480	SF-7EP1N8A90A1	1605568	155
SACCBP-FSD-4CON-PG9/1,0-933SCO	1437779	397	SB-10KS004	1623606	129	SEALING PLUG 12X22 RD	1400260	707	SF-7EP1N8A90A2	1605570	155
SACCBP-FSD-4CON-PG9/2,0-933SCO	1437782	397	SB-36KP002	1623383	129	SEALING PLUG 13X22 RD	1400265	707	SF-7EP1N8A90A3	1605571	155
SACCBP-FSD-4CON-PG9/5,0-933SCO	1437795	397	SB-36KP003	1623384	129	SEALING PLUG 14X22 RD	1400270	480	SF-7EP1N8A90DU	1605575	155
SACCBP-M12FS-5CON-M16/0,5-920	1534465	427	SB-36KP004	1623385	129	SEALING PLUG 17X17 RD	1421861	707	SF-7EP1N8A9L1	1605578	155
SACCBP-M12FS-5CON-M16/1,0-920	1534478	427	SB-36KP005	1623386	129	SEALING PLUG 20X22 RD	1421862	707	SF-7EP1N8A9L2	1605580	155
SACCBP-M12FS-5CON-M16/2,0-920	1534481	427	SB-36KS002	1623378	129	SEALING PLUG 25X30 RD	1421863	707	SF-7EP1N8A9L3	1605581	155
SACCBP-M12FS-5CON-M16/5,0-920	1534494	427	SB-36KS003	1623379	129	SEALING PLUG 28X30 RD	1421864	707	SF-7EP1N8A9L4	1605582	155
SACCBP-M12FSB-2CON-M16/0,5-910	1534384	426	SB-36KS004	1623380	129	SEALING PLUG 35X35 RD	1421865	707	SF-7EP1N8A9LDL	1605583	155
SACCBP-M12FSB-2CON-M16/1,0-910	1534397	426	SB-36KS005	1623381	129	SEALING PLUG 3X12 RD	1400238	707	SF-7EP1N8AA500	1620660	156
SACCBP-M12FSB-2CON-M16/2,0-910	1534407	426	SB-8EPC8A8L32S	1623332	126	SEALING PLUG 48X35 RD	1425357	707	SF-7EP1N8AA600	1620662	156
SACCBP-M12FSB-5CON-M16/0,5-900	1534346	425	SB-8EPC8A8L33S	1623333	126	SEALING PLUG 5X12 RD	1400253	707	SF-7EP1N8AC0A1	1607048	158
SACCBP-M12FSB-5CON-M16/1,0-900	1534359	425	SB-8EPC8A8L34S	1623334	126	SEALING PLUG 6X16 RD	1400254	707	SF-7EP1N8AC0A2	1607049	158
SACCBP-M12FSB-5CON-M16/1,0-920	1534372	425	SB-8EPC8A8L32S	1623356	127	SEALING PLUG 7X16 RD	1400255	480	SF-7EP1N8AC0A3	1607050	158
SACCBP-M12FSB-5CON-M16/2,0-900	1534562	425	SB-8EPC8A9L33S	1623357	127	SEALING PLUG 8X16 RD	1400257	707	SF-7EP1N8AC0DU	1607051	158
SACCBP-M12FSB-5CON-M16/5,0-900	1534575	425	SB-8EPC8A9L34S	1623358	127	SEALING PLUG 9X16 RD	1400259	707	SF-7EP1N8ACL1	1607052	158
SACCBP-M12MS-5CON-M16/0,5-920	1534423	427	SB-8EPC8AA700S	1623368	128	SF-08KP010	1621574	121	SF-7EP1N8ACL2	1607053	158
SACCBP-M12MS-5CON-M16/1,0-920	1534436	427	SB-8EPC8AAWT00S	1623374	128	SF-08KP020	1621575	121	SF-7EP1N8ACL3	1607054	158
SACCBP-M12MS-5CON-M16/2,0-920	1534449	427	SB-8EPCD8A8L32S	1623692	126	SF-08KS010	1621571	121	SF-7EP1N8ACL4	1607055	158
SACCBP-M12MS-5CON-M16/5,0-920	1534452	427	SB-8EPCD8A8L33S	1623693	126	SF-08KS020	1621573	121	SF-7EP1N8ACL5	1607056	158
SACCBP-M12MSB-2CON-M16/0,5-910	1534342	426	SB-8EPCD8A8L34S	1623694	126	SF-10KP004	1607355	113	SF-7EP1N8AWA00	1605589	156
SACCBP-M12MSB-2CON-M16/1,0-910	1534355	426	SB-8EPCD8A9L32S	1623710	127	SF-10KS004	1607356	113	SF-7EP1N8AWA00	1620620	156
SACCBP-M12MSB-2CON-M16/2,0-910	1534368	426	SB-8EPCD8A9L33S	1623711	127	SF-20KP004	1607376	160	SF-7ES1N8A80A1	1605595	154
SACCBP-M12MSB-2CON-M16/5,0-910	1534371	426	SB-8EPCD8A9L34S	1623712	127	SF-20KP011	1050147	148	SF-7ES1N8A80A1S	1618204	154
SACCBP-M12MSB-5CON-M16/0,5-900	1534504	425	SB-8EPCD8AA700S	1623722	128	SF-20KP012	1050205	148	SF-7ES1N8A80A2	1605596	154
SACCBP-M12MSB-5CON-M16/1,0-900	1534517	425	SB-8EPCD8AAWT00S	1623728	128	SF-20KP013	1050210	148	SF-7ES1N8A80A2S	1618205	154
SACCBP-M12MSB-5CON-M16/2,0-900	1534520	425	SB-8EPSA8A8L32S	1623335	126	SF-20KP021	1621579	121	SF-7ES1N8A80A3	1605597	154
SACCBP-M12MSB-5CON-M16/5,0-900	1534533	425	SB-8EPSA8A8L33S	1623336	126	SF-20KP022	1621580	121	SF-7ES1N8A80A3S	1618206	154
SACCBP-MS-12CON-M16/1,0-PVCSCO	1442227	51	SB-8EPSA8A8L34S	1623337	126	SF-20KP023	1621581	121	SF-7ES1N8A80DU	1605602	154
SACCBP-MS-12CON-M16/2,0-PVCSCO	1442230	51	SB-8EPSA8A9L32S	1623359	127	SF-20KS021	1621576	121	SF-7ES1N8A80DUS	1618207	154
SACCBP-MS-17CON-M16/1,0-PVCSCO	1442308	51	SB-8EPSA8A9L33S	1623360	127	SF-20KS022	1621577	121	SF-7ES1N8A8L1	1605605	154
SACCBP-MS-17CON-M16/2,0-PVCSCO	1442311	51	SB-8EPSA8A9L34S	1623361	127	SF-20KS023	1621578	121	SF-7ES1N8A8L1S	1618208	154
SACCBP-MS-4CON-M16/1,0-PUR SCO	1419399	51	SB-8EPSA8AA700S	1623369	128	SF-5EE1N8AS000	1605492	159	SF-7ES1N8A8L2	1605607	154
SACCBP-MS-4CON-M16/2,0-PUR SCO	1419386	51	SB-8EPSA8AAWT00S	1623375	128	SF-5EP1N8A90A1	1605494	155	SF-7ES1N8A8L2BS	1618209	154
SACCBP-MS-5CON-M16/1,0-PUR SCO	1419409	51	SB-8EPSD8A8L32S	1623695	126	SF-5EP1N8A90A2	1605496	155	SF-7ES1N8A8L3BS	1605610	154
SACCBP-MS-5CON-M16/2,0-PUR SCO	1419412	51	SB-8EPSD8A8L33S	1623696	126	SF-5EP1N8A90A3	1605498	155	SF-7ES1N8A8L3S	1618210	154
SACCBP-MS-5CON-PG9/0,5-920SCO	1437562	427	SB-8EPSD8A8L34S	1623697	126	SF-5EP1N8A90DU	1605499	155	SF-7ES1N8A8L4BS	1605614	154
SACCBP-MS-5CON-PG9/1,0-920SCO	1437575	427	SB-8EPSD8A9L32S	1623713	127	SF-5EP1N8A9L1	1605505	155	SF-7ES1N8A8L4S	1618211	154
SACCBP-MS-5CON-PG9/2,0-920SCO	1437588	427	SB-8EPSD8A9L33S	1623714	127	SF-5EP1N8A9L2	1605507	155	SF-7ES1N8A8LDL	1605617	154
SACCBP-MS-5CON-PG9/5,0-920SCO	1437591	427	SB-8EPSD8A9L34S	1623715	127	SF-5EP1N8A9L3	1605508	155	SF-7ES1N8A8LDLS	1618212	154
SACCBP-MS-8CON-M16/1,0-PUR SCO	1419425	51	SB-8EPSD8AA700S	1623723	128	SF-5EP1N8A9L4	1605509	155	SF-7ES1N8AY000	1605622	157
SACCBP-MS-8CON-M16/2,0-PUR SCO	1419438	51	SB-8EPSD8AAWT00S	1623729	128	SF-5EP1N8A9LDL	1605510	155	SF-7ES1N8AYW00	1607429	157
SACCBP-MSB-2CON-PG9/0,5-910SCO	1437481	426	SB-8ESCA8A8L32S	1623324	126	SF-5EP1N8AA500	1620657	156	SF-7MP2000	1605626	160
SACCBP-MSB-2CON-PG9/1,0-910SCO	1437494	426	SB-8ESCA8A8L33S	1623327	126	SF-5EP1N8AA600	1620661	156	SF-7MS2000	1605628	160
SACCBP-MSB-2CON-PG9/2,0-910SCO	1437504	426	SB-8ESCA8A8L34S	1623328	126	SF-5EP1N8AC0A1	1605516	158	SF-7MS2000	1605631	160
SACCBP-MSB-2CON-PG9/5,0-910SCO	1437517	426	SB-8ESCA8A9L32S	1623339	127	SF-5EP1N8AC0A2	1607037	158	SF-7PP2000	1605634	160
SACCBP-MSB-5CON-PG9/0,5-900SCO	1437643	425	SB-8ESCA8A9L33S	1623341	127	SF-5EP1N8AC0A3	1607038	158	SF-7PS2000	1605636	160
SACCBP-MSB-5CON-PG9/1,0-900SCO	1437656	425	SB-8ESCA8A9L34S	1623342	127	SF-5EP1N8AC0DU	1605517	158	SF-7QP2000	1605639	160
SACCBP-MSB-5CON-PG9/2,0-900SCO	1437669	425	SB-8ESCA8AA700S	1623365	128	SF-5EP1N8ACL1	1607039	158	SF-7QS2000	1605643	160
SACCBP-MSB-5CON-PG9/5,0-900SCO	1437672	425	SB-8ESCA8AAWT00S	1623371	128	SF-5EP1N8ACL2	1607040	158	SF-7RP2000	1605646	160
SACCEC-M12FS-5CON-M16/0,5-920	1525678	427	SB-8ESCD8A8L32S	1623683	126	SF-5EP1N8ACL3	1607041	158	SF-BIT-HEX 3-50	1212647	685
SACCEC-M12FS-5CON-M16/1,0-920	1525681	427	SB-8ESCD8A8L33S	1623684	126	SF-5EP1N8ACL4	1607042	158	SF-M BH	1212070	685
SACCEC-M12FS-5CON-M16/2,0-920	1525694	427	SB-8ESCD8A8L34S	1623685	126	SF-5EP1N8ACL5	1605518	158	SF-Z0019	1607449	181
SACCEC-M12FS-5CON-M16/5,0-920	1525704	427	SB-8ESCD8A9L32S	1623701	127	SF-5EP1N8AWA00	1605520	156	SF-Z0025	1607452	177
SACCEC-M12FSB-2CON-M16/0,5-910	1525597	426	SB-8ESCD8A9L33S	1623702	127	SF-5EP1S8AWA00	1620619	156	SF-Z0026	1607454	177
SACCEC-M12FSB-2CON-M16/1,0-910	1525607	426	SB-8ESCD8A9L34S	1623703	127	SF-5ES1N8A80A1	1605524	154	SF-Z0027	1607455	176
SACCEC-M12FSB-2CON-M16/2,0-910	1519574	426	SB-8ESCD8AA700S	1623719	128	SF-5ES1N8A80A1S	1618194	154	SF-Z0028		

# İndeks

## alfabetik

Tip	Sipariş No.	Sayfa	Tip	Sipariş No.	Sayfa	Tip	Sipariş No.	Sayfa	Tip	Sipariş No.	Sayfa
SH-8EPC58A8LB3	1622009	118	SI-FP-R1A-D1A	1404496	709	SM-7ES1N8A8L32S	1613434	166	ST-10KP010	1618255	70
SH-8EPC58A8LB3S	1621531	118	SI-FP-R1A-D1B-U1A/0,7	1404504	710	SM-7ES1N8A8L33S	1613435	166	ST-10KP020	1618256	70
SH-8EPC58A8LB4	1622008	118	SI-FP-R1A-D1E	1404500	709	SM-7ES1N8A8L34S	1613436	166	ST-10KP035	1618458	70
SH-8EPC58A8LB4S	1621530	118	SI-FP-R1A-U1A	1404499	711	SM-7ES1N8A8S22	1613528	166	ST-10KS010	1618239	70
SH-8EPC58A8LDL	1622007	118	SI-FP-R1A-U1A-D1A	1404497	710	SM-7ES1N8A8S23	1613529	166	ST-10KS020	1618251	70
SH-8EPC58A8LDLS	1621529	118	SI-FP-R1A-U1A/0,7	1404512	710	SM-7ES1N8A8S24	1613530	166	ST-10KS035	1618464	70
SH-8EPC58A9LB1S	1621553	119	SI-M1A	1404493	708	SM-7ES1N8AY000	1605865	167	ST-17P1N8A6100S	1613540	69
SH-8EPC58A9LB2S	1621552	119	SI-M1B	1404494	708	SM-7ES1N8AY000S	1613534	167	ST-17P1N8A8003	1607624	66
SH-8EPC58A9LB3S	1621551	119	SI-RND-R1A	1425186	720	SM-7ES1N8AYW00	1607543	167	ST-17P1N8A8003S	1607625	66
SH-8EPC58A9LB4S	1621550	119	SI-RND-U1A	1425185	720	SM-7ES1N8AYW00S	1613535	167	ST-17P1N8A8004	1607626	66
SH-8EPC58A9LDLS	1621549	119	SL-16KP010	1607909	175	SM-Z0001	1605866	181	ST-17P1N8A8004S	1607627	66
SH-8EPC58AAC00S	1621561	120	SL-16KS010	1607956	175	SM-Z0003	1607935	179	ST-17P1N8A8005	1624528	66
SH-8EPC58AAD00S	1621565	120	SL-1CKP010	1607911	175	SM-Z0004	1607937	179	ST-17P1N8A8005S	1624529	66
SH-8EPC58AH000S	1627205	120	SL-1CKP020	1607912	175	SM-Z0012	1614349	176	ST-17P1N8A8K02S	1618682	64
SH-8EPC58AWA00S	1621569	119	SL-1CKP030	1607913	175	SM-Z0025	1620558	180	ST-17P1N8A8K03S	1618683	64
SH-8EPS48A8LB1	1622016	118	SL-1CKP040	1607914	175	SM-Z0026	1620559	180	ST-17P1N8A8K04S	1618684	64
SH-8EPS48A8LB1S	1621538	118	SL-1CKP050	1607915	175	SM-Z0027	1620560	180	ST-17P1N8A9003S	1607630	67
SH-8EPS48A8LB2	1622015	118	SL-1CKS010	1607916	175	SM-Z0028	1620627	180	ST-17P1N8A9004S	1607631	67
SH-8EPS48A8LB2S	1621537	118	SL-1CKS020	1607917	175	SM-Z0029	1620628	180	ST-17P1N8A9005S	1624530	67
SH-8EPS48A8LB3	1622014	118	SL-1CKS030	1607918	175	SM-Z0030	1620629	180	ST-17P1N8A9K02S	1613497	64
SH-8EPS48A8LB3S	1621536	118	SL-1CKS040	1607919	175	SM-Z0031	1624199	181	ST-17P1N8A9K03S	1613896	64
SH-8EPS48A8LB4	1622013	118	SL-1CKS050	1607920	175	SM-Z0077	1627218	182	ST-17P1N8A9K04S	1614532	64
SH-8EPS48A8LB4S	1621535	118	SL-5EP1N8A9001	1607499	174	ST-06KP010	1607577	70	ST-17P1N8AA400S	1620441	68
SH-8EPS48A8LDL	1622012	118	SL-5EP1N8A9002	1607500	174	ST-06KP020	1607578	70	ST-17P1N8AA500S	1620458	68
SH-8EPS48A8LDLS	1621534	118	SL-5EPWN8AWA00	1615686	174	ST-06KP030	1607579	70	ST-17P1N8ACK02S	1617863	65
SH-8EPS48A9LB1S	1621558	119	SL-5ES1N8A8001	1607501	174	ST-06KS010	1607580	70	ST-17P1N8ACK03S	1617872	65
SH-8EPS48A9LB2S	1621557	119	SL-5ES1N8A8002	1607503	174	ST-06KS020	1607581	70	ST-17P1N8ACK04S	1617873	65
SH-8EPS48A9LB3S	1621556	119	SL-7EP1N8A9001	1607505	174	ST-06KS030	1607582	70	ST-17P1N8AH100S	1613541	69
SH-8EPS48A9LB4S	1621555	119	SL-7EP1N8A9002	1607506	174	ST-08P1N8A6100S	1618584	69	ST-17P1N8AW400S	1607634	65
SH-8EPS48A9LDLS	1621554	119	SL-7EPWN8AWA00	1615687	174	ST-08P1N8A8003	1618995	66	ST-17P1N8AW500S	1619225	67
SH-8EPS48AA00S	1621562	120	SL-7ES1N8A8001	1607507	174	ST-08P1N8A8003S	1618996	66	ST-17P1N8AWK00S	1619202	67
SH-8EPS48AA000S	1621566	120	SL-7ES1N8A8002	1607508	174	ST-08P1N8A8004	1618996	66	ST-17P1N8AWQ00S	1607636	65
SH-8EPS48AH000S	1627206	120	SL-Z0005	1607926	181	ST-08P1N8A8004S	1619000	66	ST-17S1N8A6100S	1613542	69
SH-8EPS48AWA00S	1621570	119	SL-Z0007	1613484	178	ST-08P1N8A8005	1618997	66	ST-17S1N8A8003	1607641	66
SH-8ESC58A8LB1	1622001	118	SL-Z0008	1613485	178	ST-08P1N8A8005S	1619001	66	ST-17S1N8A8003S	1607642	66
SH-8ESC58A8LB1S	1621523	118	SL-Z0010	1613487	178	ST-08P1N8A8K02S	1618641	64	ST-17S1N8A8004	1607643	66
SH-8ESC58A8LB2	1622000	118	SL-Z0011	1613488	178	ST-08P1N8A8K03S	1618648	64	ST-17S1N8A8004S	1607644	66
SH-8ESC58A8LB2S	1621522	118	SL-Z0012	1613489	178	ST-08P1N8A8K04S	1618649	64	ST-17S1N8A8005	1624531	66
SH-8ESC58A8LB3	1621999	118	SL-Z0013	1613490	178	ST-08P1N8A9003S	1619011	67	ST-17S1N8A8005S	1624532	66
SH-8ESC58A8LB3S	1621521	118	SL-Z0014	1613491	178	ST-08P1N8A9004S	1619012	67	ST-17S1N8A8K02S	1613288	64
SH-8ESC58A8LB4	1621998	118	SL-Z0015	1613492	178	ST-08P1N8A9005S	1619013	67	ST-17S1N8A8K03S	1613324	64
SH-8ESC58A8LB4S	1621520	118	SL-Z0016	1614348	176	ST-08P1N8A9K02S	1617799	64	ST-17S1N8A8K04S	1613325	64
SH-8ESC58A8LDL	1621997	118	SM-20KP005	1605736	169	ST-08P1N8A9K03S	1617813	64	ST-17S1N8A9003S	1607647	67
SH-8ESC58A8LDLS	1621517	118	SM-20KP006	1605738	169	ST-08P1N8A9K04S	1617830	64	ST-17S1N8A9004S	1607649	67
SH-8ESC58A9LB1S	1621543	119	SM-20KP007	1605739	169	ST-08P1N8AA400S	1620439	68	ST-17S1N8A9005S	1624533	67
SH-8ESC58A9LB2S	1621542	119	SM-20KP008	1605741	169	ST-08P1N8AA500S	1620456	68	ST-17S1N8A9K02S	1618756	64
SH-8ESC58A9LB3S	1621541	119	SM-36KP001	1605743	169	ST-08P1N8ACK02S	1617925	65	ST-17S1N8A9K03S	1618757	64
SH-8ESC58A9LB4S	1621540	119	SM-36KP003	1605745	169	ST-08P1N8ACK03S	1617929	65	ST-17S1N8A9K04S	1618758	64
SH-8ESC58A9LDLS	1621539	119	SM-36KP004	1605747	169	ST-08P1N8ACK04S	1617932	65	ST-17S1N8AA400S	1620442	68
SH-8ESC58AAC00S	1621559	120	SM-36KP005	1605749	169	ST-08P1N8AH100S	1619034	69	ST-17S1N8AA500S	1620457	68
SH-8ESC58AAD00S	1621563	120	SM-36KP006	1605750	169	ST-08P1N8AW400S	1619037	65	ST-17S1N8ACK02S	1618834	65
SH-8ESC58AH000S	1624344	120	SM-36KP007	1605752	169	ST-08P1N8AW500S	1619219	67	ST-17S1N8ACK03S	1618835	65
SH-8ESC58AWA00S	1621567	119	SM-36KP008	1605754	169	ST-08P1N8AWK00S	1619196	67	ST-17S1N8ACK04S	1618836	65
SH-8ESS48A8LB1	1622006	118	SM-36KP009	1607057	169	ST-08P1N8AWQ00S	1613286	65	ST-17S1N8AH100S	1613543	69
SH-8ESS48A8LB1S	1621528	118	SM-36KP016	1623970	169	ST-08S1N8A6100S	1619036	69	ST-17S1N8AW400S	1607653	65
SH-8ESS48A8LB2	1622005	118	SM-36KS001	1605756	169	ST-08S1N8A8003	1619003	66	ST-17S1N8AW500S	1619226	67
SH-8ESS48A8LB2S	1621527	118	SM-36KS002	1605758	169	ST-08S1N8A8003S	1619007	66	ST-17S1N8AWK00S	1619206	67
SH-8ESS48A8LB3	1622004	118	SM-36KS003	1605760	169	ST-08S1N8A8004	1619004	66	ST-17S1N8AWQ00S	1607654	65
SH-8ESS48A8LB3S	1621526	118	SM-36KS004	1605762	169	ST-08S1N8A8004S	1619008	66	ST-20KP010	1607655	140
SH-8ESS48A8LB4	1622003	118	SM-36KS016	1623972	169	ST-08S1N8A8005	1619005	66	ST-20KP020	1607656	140
SH-8ESS48A8LB4S	1621525	118	SM-5EP1N8A9L32S	1613425	166	ST-08S1N8A8005S	1619009	66	ST-20KS010	1607657	140
SH-8ESS48A8LDL	1622002	118	SM-5EP1N8A9L33S	1613426	166	ST-08S1N8A8K02S	1613370	64	ST-20KS020	1607658	140
SH-8ESS48A8LDLS	1621524	118	SM-5EP1N8A9L34S	1613427	166	ST-08S1N8A8K03S	1613371	64	ST-3EP1N8A6100S	1613544	139
SH-8ESS48A9LB1S	1621548	119	SM-5EPWN8AA700	1620663	168	ST-08S1N8A8K04S	1613372	64	ST-3EP1N8A8003	1607663	136
SH-8ESS48A9LB2S	1621547	119	SM-5EPWN8AWT00	1613517	166	ST-08S1N8A9003S	1619015	67	ST-3EP1N8A8003S	1607665	136
SH-8ESS48A9LB3S	1621546	119	SM-5ES1N8A8L32S	1613428	166	ST-08S1N8A9004S	1619016	67	ST-3EP1N8A8004	1607666	136
SH-8ESS48A9LB4S	1621545	119	SM-5ES1N8A8L33S	1613429	166	ST-08S1N8A9005S	1619017	67	ST-3EP1N8A8004S	1607667	136
SH-8ESS48A9LDLS	1621544	119	SM-5ES1N8A8L34S	1613430	166	ST-08S1N8A9K02S	1618724	64	ST-3EP1N8A8005	1624534	136
SH-8ESS48AAC00S	1621560	120	SM-5ES1N8A8S22	1613518	166	ST-08S1N8A9K03S	1618725	64	ST-3EP1N8A8005S	1624535	136
SH-8ESS48AAD00S	1621564	120	SM-5ES1N8A8S23	1613519	166	ST-08S1N8A9K04S	1618726	64	ST-3EP1N8A8004	1618602	134
SH-8ESS48AH000S	1627204	120	SM-5ES1N8A8S24	1613520	166	ST-08S1N8AA400S	1620440	68	ST-3EP1N8A8K03S	1618574	134
SH-8ESS48AWA00S	1621568	119	SM-5ES1N8AY000	1605823	167	ST-08S1N8AA500S	1620455	68	ST-3EP1N8A8K04S	1618575	134
SH-Z2007	1627226	182	SM-5ES1N8AY000S	1613524	167	ST-08S1N8ACK02S	1618801	65	ST-3EP1N8A9003S	1607670	137
SH-Z2300	1622141	182	SM-5ES1N8AYW00	1607532	167	ST-08S1N8ACK03S	1618802	65	ST-3EP1N8A9004S	1607671	137
SH-Z2301	1622140	182	SM-5ES1N8AYW00S	1613525	167	ST-08S1N8ACK04S	1618805	65	ST-3EP1N8A9005S	1624536	137
SH-Z2302	1622139	182	SM-7EP1N8A9L32S								

Tip	Sipariş No.	Sayfa	Tip	Sipariş No.	Sayfa	Tip	Sipariş No.	Sayfa	Tip	Sipariş No.	Sayfa
ST-3EP1N8ACK02S	1618402	135	ST-5ES1N8ACK04S	1618774	135	ST-7EP1N8AW400S	1607746	135	ST-8ES1N8AWK00S	1620459	137
ST-3EP1N8ACK03S	1618407	135	ST-5ES1N8AH100S	1613551	139	ST-7EP1N8AW500S	1619217	137	ST-8ES1N8AWQ00S	1613631	135
ST-3EP1N8ACK04S	1618760	135	ST-5ES1N8AW400S	1607727	135	ST-7EP1N8AWK00S	1619194	137	ST-E2015151	1613831	69
ST-3EP1N8AH100S	1613545	139	ST-5ES1N8AW500S	1619214	137	ST-7EP1N8AWQ00S	1607747	135	ST-Z0001	1607770	179
ST-3EP1N8AW400S	1607674	135	ST-5ES1N8AWK00S	1619191	137	ST-7ES1N8A6100S	1613592	139	ST-Z0002	1607771	179
ST-3EP1N8AW500S	1619209	137	ST-5ES1N8AWQ00S	1607728	135	ST-7ES1N8A8003	1607755	136	ST-Z0003	1607772	179
ST-3EP1N8AWK00S	1619186	137	ST-6EP1N8A6100S	1613553	139	ST-7ES1N8A8003S	1607756	136	ST-Z0004	1607773	179
ST-3EP1N8AWQ00S	1607675	135	ST-6EP1N8A8003	1613558	136	ST-7ES1N8A8004	1607758	136	ST-Z0005	1607775	179
ST-3ES1N8A6100S	1613546	139	ST-6EP1N8A8003S	1613559	136	ST-7ES1N8A8004S	1607759	136	ST-Z0006	1607776	181
ST-3ES1N8A8003	1607682	136	ST-6EP1N8A8004	1613560	136	ST-7ES1N8A8005	1624555	136	ST-Z0007	1607777	181
ST-3ES1N8A8003S	1607683	136	ST-6EP1N8A8004S	1613561	136	ST-7ES1N8A8005S	1624556	136	ST-Z0012	1613667	176
ST-3ES1N8A8004	1607684	136	ST-6EP1N8A8005	1624546	136	ST-7ES1N8A8K02S	1618633	134	ST-Z0013	1616068	182
ST-3ES1N8A8004S	1607685	136	ST-6EP1N8A8005S	1624547	136	ST-7ES1N8A8K03S	1618634	134	ST-Z0014	1616099	182
ST-3ES1N8A8005	1624537	136	ST-6EP1N8A8K02S	1618622	134	ST-7ES1N8A8K04S	1618635	134	ST-Z0016	1617993	180
ST-3ES1N8A8005S	1624538	136	ST-6EP1N8A8K03S	1618623	134	ST-7ES1N8A9003S	1607764	137	ST-Z0017	1618049	180
ST-3ES1N8A8K02S	1618312	134	ST-6EP1N8A8K04S	1618624	134	ST-7ES1N8A9004S	1607765	137	ST-Z0018	1618050	180
ST-3ES1N8A8K03S	1618408	134	ST-6EP1N8A9003S	1613564	137	ST-7ES1N8A9005S	1624557	137	ST-Z0019	1620621	180
ST-3ES1N8A8K04S	1618603	134	ST-6EP1N8A9004S	1613565	137	ST-7ES1N8A9K02S	1618716	134	ST-Z0020	1620622	180
ST-3ES1N8A9003S	1607688	137	ST-6EP1N8A9005S	1624548	137	ST-7ES1N8A9K03S	1618717	134	ST-Z0021	1620623	180
ST-3ES1N8A9004S	1607689	137	ST-6EP1N8A9K02S	1618704	134	ST-7ES1N8A9K04S	1618718	134	ST-Z0023	1621049	181
ST-3ES1N8A9005S	1624539	137	ST-6EP1N8A9K03S	1618705	134	ST-7ES1N8AA400S	1620436	138	ST-Z0024	1621904	181
ST-3ES1N8A9K02S	1618695	134	ST-6EP1N8A9K04S	1618706	134	ST-7ES1N8AA500S	1620451	138	ST-Z0077	1627217	182
ST-3ES1N8A9K03S	1618694	134	ST-6EP1N8AA400S	1620433	138	ST-7ES1N8ACK02S	1618787	135	SZK PZ1 VDE	1206450	313
ST-3ES1N8A9K04S	1618693	134	ST-6EP1N8AA500S	1620450	138	ST-7ES1N8ACK03S	1618786	135	SZK PZ2 VDE	1206463	310
ST-3ES1N8AA400S	1620428	138	ST-6EP1N8ACK02S	1618776	135	ST-7ES1N8ACK04S	1618785	135	SZS 0,4X2,0	1205202	312
ST-3ES1N8AA500S	1620443	138	ST-6EP1N8ACK03S	1618777	135	ST-7ES1N8AH100S	1613593	139			
ST-3ES1N8ACK02S	1618762	135	ST-6EP1N8ACK04S	1618778	135	ST-7ES1N8AW400S	1607768	135			
ST-3ES1N8ACK03S	1618763	135	ST-6EP1N8AH100S	1613568	139	ST-7ES1N8AW500S	1619218	137			
ST-3ES1N8ACK04S	1618764	135	ST-6EP1N8AW400S	1613569	135	ST-7ES1N8AWK00S	1619195	137			
ST-3ES1N8AH100S	1613547	139	ST-6EP1N8AW500S	1619215	137	ST-7ES1N8AWQ00S	1607769	135			
ST-3ES1N8AW400S	1607692	135	ST-6EP1N8AWK00S	1619192	137	ST-8EP1N8A6100S	1613595	139			
ST-3ES1N8AW500S	1619212	137	ST-6EP1N8AWQ00S	1613570	135	ST-8EP1N8A8003	1613600	136			
ST-3ES1N8AWK00S	1619189	137	ST-6ES1N8A6100S	1613572	139	ST-8EP1N8A8003S	1613601	136	TF-SCRJ-POF KONF SET	1405246	384
ST-3ES1N8AWQ00S	1607694	135	ST-6ES1N8A8003	1613577	136	ST-8EP1N8A8004	1613602	136	TMT 5 R	0816430	373
ST-5EP1N8A6100S	1613548	139	ST-6ES1N8A8003S	1613578	136	ST-8EP1N8A8004S	1613603	136	TSD 02 SAC	1208487	306
ST-5EP1N8A8003	1607699	136	ST-6ES1N8A8004	1613579	136	ST-8EP1N8A8005	1624636	136	TSD 04 SAC	1208429	57
ST-5EP1N8A8003S	1607700	136	ST-6ES1N8A8004S	1613580	136	ST-8EP1N8A8005S	1624637	136	TSD 08 SAC	1212597	57
ST-5EP1N8A8004	1607701	136	ST-6ES1N8A8005	1624549	136	ST-8EP1N8A8K02S	1618681	134	TSD 20 SAC	1212020	315
ST-5EP1N8A8004S	1607702	136	ST-6ES1N8A8005S	1624550	136	ST-8EP1N8A8K03S	1618680	134	TSD 25 SAC	1212315	310
ST-5EP1N8A8005	1624540	136	ST-6ES1N8A8K02S	1618632	134	ST-8EP1N8A8K04S	1618679	134	TSD-M 1,2NM	1212224	57
ST-5EP1N8A8005S	1624541	136	ST-6ES1N8A8K03S	1618631	134	ST-8EP1N8A9003S	1613606	137	TSD-M 3NM	1212225	57
ST-5EP1N8A8K02S	1618614	134	ST-6ES1N8A8K04S	1618630	134	ST-8EP1N8A9004S	1613607	137	TSD-M 6NM	1212226	57
ST-5EP1N8A8K03S	1618615	134	ST-6ES1N8A9003S	1613583	137	ST-8EP1N8A9005S	1624653	137	TSD-M SAC-BIT ADAPTER	1212600	57
ST-5EP1N8A8K04S	1618616	134	ST-6ES1N8A9004S	1613584	137	ST-8EP1N8A9K02S	1618740	134			
ST-5EP1N8A9003S	1607706	137	ST-6ES1N8A9005S	1624551	137	ST-8EP1N8A9K03S	1618741	134	UC-EM (17,5X9)	0827490	312
ST-5EP1N8A9004S	1607707	137	ST-6ES1N8A9K02S	1618708	134	ST-8EP1N8A9K04S	1618742	134	UC-EM (17,5X9) CUS	0828238	312
ST-5EP1N8A9005S	1624542	137	ST-6ES1N8A9K03S	1618709	134	ST-8EP1N8AA400S	1620437	138	UC-EM (17,5X9) YE	0827494	312
ST-5EP1N8A9K02S	1618703	134	ST-6ES1N8A9K04S	1618710	134	ST-8EP1N8AA500S	1620454	138	UC-EM (17,5X9) YE CUS	0828239	312
ST-5EP1N8A9K03S	1618702	134	ST-6ES1N8AA400S	1620434	138	ST-8EP1N8ACK02S	1618818	135	UC-TMF 5	0818153	373
ST-5EP1N8A9K04S	1618701	134	ST-6ES1N8AA500S	1620449	138	ST-8EP1N8ACK03S	1618819	135	UC-TMF 8	0818137	714
ST-5EP1N8AA400S	1620431	138	ST-6ES1N8ACK02S	1618780	135	ST-8EP1N8ACK04S	1618820	135	UC-TMF 16	0827494	714
ST-5EP1N8AA500S	1620448	138	ST-6ES1N8ACK03S	1618781	135	ST-8EP1N8AH100S	1613610	139	UC-TMF 16YE	0819259	314
ST-5EP1N8ACK02S	1618767	135	ST-6ES1N8ACK04S	1618782	135	ST-8EP1N8AW400S	1613611	135	UCT-EM (7X10)	0830765	301
ST-5EP1N8ACK03S	1618768	135	ST-6ES1N8AH100S	1613587	139	ST-8EP1N8AW500S	1620462	137	UNIFOX MT-CK 1.6/2.5	1089092	669
ST-5EP1N8ACK04S	1618769	135	ST-6ES1N8AW400S	1613588	135	ST-8EP1N8AWK00S	1620460	137	UNIFOX RT-CK 1.6	1072069	670
ST-5EP1N8AH100S	1613549	139	ST-6ES1N8AW500S	1619216	137	ST-8EP1N8AWQ00S	1613612	135	UNIFOX RT-CK 2,5	1072067	670
ST-5EP1N8AW400S	1607710	135	ST-6ES1N8AWK00S	1619193	137	ST-8ES1N8A6100S	1613614	139	UNIFOX RT-CK 4.0	1072064	670
ST-5EP1N8AW500S	1619213	137	ST-6ES1N8AWQ00S	1613589	135	ST-8ES1N8A8003	1613619	136	UNIFOX-WP	1212365	659
ST-5EP1N8AWK00S	1619190	137	ST-7EP1N8A6100S	1613590	139	ST-8ES1N8A8003S	1613620	136	USS 4	1203149	708
ST-5EP1N8AWQ00S	1607711	135	ST-7EP1N8A8003	1607735	136	ST-8ES1N8A8004	1613621	136			
ST-5ES1N8A6100S	1613550	139	ST-7EP1N8A8003S	1607736	136	ST-8ES1N8A8004S	1613622	136			
ST-5ES1N8A8003	1607717	136	ST-7EP1N8A8004	1607737	136	ST-8ES1N8A8005	1624638	136			
ST-5ES1N8A8003S	1607718	136	ST-7EP1N8A8004S	1607738	136	ST-8ES1N8A8005S	1624639	136			
ST-5ES1N8A8004	1607719	136	ST-7EP1N8A8005	1624552	136	ST-8ES1N8A8K02S	1618674	134			
ST-5ES1N8A8004S	1607720	136	ST-7EP1N8A8005S	1624553	136	ST-8ES1N8A8K03S	1618675	134			
ST-5ES1N8A8005	1624543	136	ST-7EP1N8A8K02S	1618640	134	ST-8ES1N8A8K04S	1618676	134			
ST-5ES1N8A8005S	1624544	136	ST-7EP1N8A8K03S	1618639	134	ST-8ES1N8A9003S	1613625	137			
ST-5ES1N8A8K02S	1618621	134	ST-7EP1N8A8K04S	1618638	134	ST-8ES1N8A9004S	1613626	137			
ST-5ES1N8A8K03S	1618620	134	ST-7EP1N8A9003S	1607741	137	ST-8ES1N8A9005S	1624654	137	VS-04-2X2X26C7/7-67A/67B/2,0	1653870	452
ST-5ES1N8A8K04S	1618619	134	ST-7EP1N8A9004S	1607742	137	ST-8ES1N8A9K02S	1618748	134	VS-04-2X2X26C7/7-67A/67B/5,0	1653883	452
ST-5ES1N8A9003S	1607723	137	ST-7EP1N8A9005S	1624554	137	ST-8ES1N8A9K03S	1618749	134	VS-04-2X2X26C7/7-67A/OE/1,0	1655742	452
ST-5ES1N8A9004S	1607724	137	ST-7EP1N8A9K02S	1618712	134	ST-8ES1N8A9K04S	1618750	134	VS-04-2X2X26C7/7-67A/OE/2,0	1655755	452
ST-5ES1N8A9005S	1624545	137	ST-7EP1N8A9K03S	1618713	134	ST-8ES1N8AA400S	1620438	138	VS-04-2X2X26C7/7-67A/OE/5,0	1655768	452
ST-5ES1N8A9K02S	1618696	134	ST-7EP1N8A9K04S	1618714	134	ST-8ES1N8AA500S	1620453	138	VS-04-2X2X26C7/7-67A/SDB/2,0	1653896	452
ST-5ES1N8A9K03S	1618697	134	ST-7EP1N8AA400S	1620435	138	ST-8ES1N8ACK02S	1618825	135	VS-04-2X2X26C7/7-67A/SDB/5,0	1653906	452
ST-5ES1N8A9K04S	1618698	134	ST-7EP1N8AA500S	1620452	138	ST-8ES1N8ACK03S	1618824	135	VS-04-2X2X26C7/7-67B/SDB/2,0	1653919	452
ST-5ES1N8AA400S	1620432	138	ST-7EP1N8ACK02S	1618788	135	ST-8ES1N8ACK04S	1618823	135	VS-04-2X2X26C7/7-67B/SDB/5,0	1653922	452
ST-5ES1N8AA500S	1620447	138	ST-7EP1N8ACK03S	1618790	135	ST-8ES1N8AH100S	1613629	139	VS-04-2X2X26C7/7-67A/OE/1,0	1655771	452
ST-5ES1N8ACK02S	1618772	135	ST-7EP1N8ACK04S	1618791	135	ST-8ES1N8AW400S	1613630	135	VS-04-2X2X26C7/7-67A/OE/2,0	1655784	452
ST-5ES1N8ACK03S	1618773	135	ST-7EP1N8AH100								

Tip	Sipariş No.	Sayfa	Tip	Sipariş No.	Sayfa	Tip	Sipariş No.	Sayfa	Tip	Sipariş No.	Sayfa
VS-04-2X2X26C7/7-SDA/SDB/1,0	1654853	452	VS-FP-SD-GB-RJ456A-BUBU	1054544	713	VS-PPC-C1-RJ45-POBK-8I10G	1422205	358			
VS-04-2X2X26C7/7-SDA/SDB/2,0	1653935	452	VS-FSBPXS-OE-94F/0,5	1424135	403	VS-PPC-C1-RJ45-POBK-PG9-4Q5	1608126	358			
VS-04-2X2X26C7/7-SDA/SDB/5,0	1653948	452	VS-FSBPXS-OE-94F/1,0	1424148	403	VS-PPC-C1-RJ45-POBK-PG9-4Q5-OL	1404142	358			
VS-04-BUA-FK-F/1P67	1653854	453	VS-FSBPXS-OE-94F/2,0	1424151	403	VS-PPC-C1-RJ45-POBK-PG9-8Q5	1657834	358			
VS-04-BUB-FK-F/1P67	1653867	453	VS-FSBPXS-OE-94F/5,0	1424164	403	VS-PPC-F1-PC-POBK	1405316	358			
VS-04-C-SDA/PH/0,3	1405552	453	VS-FSBPYS-OE-94H/0,5 SCO	1407504	405	VS-PPC-F1-RJ45-MNNA-1C-F	1405222	360			
VS-04-C-SDA/SDB/1,8	1405578	453	VS-FSBPYS-OE-94H/1,0 SCO	1407505	405	VS-PPC-F1-RJ45-MNNA-1R-F	1405358	360			
VS-04-C-SDB/PH/0,3	1405565	453	VS-FSBPYS-OE-94H/2,0 SCO	1407506	405	VS-PPC-F1-SCRJ-MNNA-1C-F	1405235	369			
VS-08-A-RJ45/MOD-1-IP20	1689433	374	VS-FSBPYS-OE-94H/5,0 SCO	1407507	405	VS-PPC-F2-MSTB-MNNA-1C-SPSA5	1405248	364			
VS-08-A-RJ45/MOD-1-IP67	1689080	351	VS-FSDB-IP20SDA/981/1,0 SCO	1420168	452	VS-PPC-F2-MSTB-MNNA-1R-P	1608087	364			
VS-08-A-RJ45/MOD-1-IP67-BK	1658642	351	VS-FSDB-IP20SDA/981/2,0 SCO	1420171	452	VS-PPC-F2-MSTB-MNNA-1R-SPSA5	1608249	364			
VS-08-A-RJ45/MOD-1-R-IP67	1689844	351	VS-FSDB-IP20SDA/981/5,0 SCO	1420184	452	VS-PPC-F2-PC-POBK	1405329	364			
VS-08-A-RJ45-5-F/1P67 BK	1658053	351	VS-GC-RJ456A-BUBU	1055552	713	VS-PPC-J-1-SCRJ-MNBK	1405206	371			
VS-08-BU-RJ45-5-MPK	1652936	351	VS-GC-USBA3-A-BUBU	1055554	713	VS-PPC-J-1220-1227-1020-...	1405484	365			
VS-08-BU-RJ45-6-MOD/BU	1653155	351	VS-IET-DSUB-SIGNAL-HD	1658503	446	VS-PPC-J-1220-1227-1020-0,2	1404799	365			
VS-08-BU-RJ45/BU	1689064	351	VS-IET-DSUB-SIGNAL-STD	1658794	446	VS-PPC-J-4X-1227	1405387	365			
VS-08-KS-H/GN	1654756	372	VS-IP20-OE-93E-LI/1,0	1405633	398	VS-PPC-J-M	1405390	365			
VS-08-KS-H/GY	1654743	372	VS-IP20-OE-94B-LI/5,0	1407699	400	VS-PPC/ME-IP20-93B-LI/5,0	1416138	396			
VS-08-KU-IP67	1689268	353	VS-IP20/10G-IP20/10G-94F/1	1418866	402	VS-PPC/ME-IP20-93E-LI/5,0	1405992	398			
VS-08-KU-IP67-BK	1658684	353	VS-IP20/10G-IP20/10G-94F/5	1418879	402	VS-PPC/ME-IP20-94B-LI/5,0	1407990	400			
VS-08-M12MR-10G-P SCO	1417443	342	VS-IP67-IP20-93E-LI/2,0	1405921	398	VS-PPC/ME-OE-93E-LI/5,0	1405743	398			
VS-08-M12MS-10G-P SCO	1417430	342	VS-IP67-IP20-94B-LI/5,0	1407932	400	VS-PPC/ME-OE-94B-LI/5,0	1407783	400			
VS-08-RJ45-10G/C	1418853	350	VS-IP67-OE-93E-LI/2,0	1405675	398	VS-PPC/PL-IP20-93B-LI/5,0	1416141	397			
VS-08-RJ45-10G/Q	1419001	372	VS-IP67-OE-94B-LI/5,0	1407725	400	VS-PPC/PL-IP20-93E-LI/5,0	1406030	399			
VS-08-RJ45-5-Q/1P20	1656725	372	VS-M12FSBP-IP20-93E-LI/2,0	1406085	399	VS-PPC/PL-IP20-94B-LI/5,0	1412024	401			
VS-08-RJ45-5-Q/1P20 BK	1658008	372	VS-M12FSBP-IP20-94B-LI/5,0	1412082	401	VS-PPC/PL-OE-93E-LI/5,0	1405772	399			
VS-08-RJ45-5-Q/1P67	1656990	350	VS-M12FSBP-IP67-93E-LI/2,0	1406247	399	VS-PPC/PL-OE-94B-LI/5,0	1407819	401			
VS-08-RJ45-5-Q/1P67-BK	1658493	350	VS-M12FSBP-OE-93E-LI/2,0	1405866	399	VS-SCRJ-A-TC-IP67	1658545	354			
VS-08-RJ45-FOLIEN-SET	1417184	358	VS-M12FSBP-OE-94B-LI/5,0	1407877	401	VS-SCRJ-GOF-BU/BU	1652978	354			
VS-08-SD-F	1652606	453	VS-M12FSBP-PPC/ME-93E-LI/2,0	1406519	399	VS-SCRJ-GOF-KU	1654358	380			
VS-08-SD-F-BK	1658066	351	VS-M12FSBP-PPC/ME-94B-LI/5,0	1412503	401	VS-SCRJ-HCS-FA-IP20	1654866	376			
VS-08-ST-H11-RJ45	1652716	350	VS-M12FSBP-PPC/PL-93E-LI/2,0	1406603	399	VS-SCRJ-PC	1653757	354			
VS-08-ST-H21-RJ45	1652729	350	VS-M12FSBP-PPC/PL-94B-LI/5,0	1412590	401	VS-SCRJ-POF-FA-IP20	1654879	376			
VS-08-ST-H21P-RJ45	1404388	350	VS-MP-PPC/CG-10G	1403678	361	VS-SCRJ-POF-FA-IP67	1657009	354			
VS-08-T-H-RJ45/1P67	1652732	350	VS-MP-PPC/CG-F0	1404319	370	VS-SI-EB-EMV-1	1656482	708			
VS-08-T-H-RJ45/1P67-BK	1658671	350	VS-MP-PPC/CG-PO	1403681	361	VS-SI-EB-EMV-2	1656495	708			
VS-09-A	1688366	444	VS-MP-PPC/CG-PO/10G	1403682	361	VS-SI-FP-2DSUB15	1656592	712			
VS-09-A-EMV-S	1688463	444	VS-MP-PPC/CG-PO/F0	1404321	370	VS-SI-FP-2DSUB25	1656115	712			
VS-09-A-GC-BU/BU	1689695	445	VS-MP-PPC/PPC-1G	1403685	362	VS-SI-FP-2DSUB9	1656563	712			
VS-09-A-GC-ST/ST	1689705	445	VS-MP-PPC/PPC-PO	1403684	362	VS-SI-FP-2DSUB9-GC-BU/ST	1657708	710			
VS-09-BU-DSUB/9-MPT-0,5	1688395	445	VS-MP-PPC/PPC-PO/1G	1406395	361	VS-SI-FP-2RJ-MOD	1656631	709			
VS-09-CAN	1689307	444	VS-MSTBAH 2,5/ 5-GB-5,08-BK-A	1657915	364	VS-SI-FP-2RJ45-5-MOD-BU/BU	1657766	709			
VS-09-GC-BU/BU	1688722	712	VS-MSTBVA 2,5/ 5-GB-5,08-BK-A	1609565	364	VS-SI-FP-BP	1656657	711			
VS-09-IBS-BU	1689284	444	VS-OE-OE-937/...	1402887	392	VS-SI-FP-DSUB15-DSUB25	1656602	712			
VS-09-IBS-ST	1689271	444	VS-OE-OE-93A-100,0	1416392	392	VS-SI-FP-DSUB9-DSUB15	1656576	712			
VS-09-KU-BU/BU	1689637	445	VS-OE-OE-93B-100,0	1416389	392	VS-SI-FP-DSUB9-DSUB25	1656589	712			
VS-09-KU-ST/ST	1689640	445	VS-OE-OE-93B/...	1417362	392	VS-ST-LH-3,6/18/3,8	1655467	447			
VS-09-PROFIBUS-SC	1654549	444	VS-OE-OE-93C-100,0	1416376	392	VS-ST-LK-3,6/22,4/2,6	1688243	447			
VS-09-PROFIBUS-SP	1654345	444	VS-OE-OE-93C/...	1417491	392	VS-ST-LK-3,6/22,4/4,6	1688269	447			
VS-09-SET-EMV	1689158	444	VS-OE-OE-93E-100,0	1416295	393	VS-ST-SC-2,6	1655483	447			
VS-09-ST-DSUB/10-MPT-0,5	1688379	445	VS-OE-OE-93E/...	1417320	393	VS-TO-RO-MCBK-F1411/1411	1404281	363			
VS-15-GC-BU/BU	1652664	712	VS-OE-OE-93R-100,0	1416363	392	VS-TO-RO-MCBK-F1411/1413	1404333	363			
VS-25-GC-BU/BU	1652680	712	VS-OE-OE-93R/...	1417388	392	VS-TO-RO-MCBK-F1417/1413	1404346	371			
VS-93A/...	1416486	392	VS-OE-OE-94A-100,0	1416305	393	VS-TO-RO-MCBK-F1417/1417	1404320	371			
VS-94A/...	1416415	393	VS-OE-OE-94B-100,0	1416567	393	VS-TO-RO-MCBK-F1418/1418	1404278	352			
VS-94D/...	1416444	393	VS-OE-OE-94B/...	1417333	393	VS-TO-RO-MCBK-F1420/1420	1404317	355			
VS-94E/...	1416460	393	VS-OE-OE-94C-100,0	1416318	393	VS-TO-RO-MCBK-F1421/1421	1404294	349			
VS-A-F-IP67	1653744	351	VS-OE-OE-94C/...	1417346	393	VS-TO-RO-MCBK-F1422/1422	1404304	349			
VS-A-F-IP67-BK	1658668	351	VS-OE-OE-94D-100,0	1416334	393						
VS-ASI-FC-EPDM-BK 100M	1432415	438	VS-OE-OE-94E-100,0	1416350	393						
VS-ASI-FC-EPDM-YE 100M	1432402	438	VS-OE-OE-94F-100,0	1416347	393						
VS-ASI-FC-PUR-BK 100M	1404896	438	VS-OE-OE-94F/...	1417359	393						
VS-ASI-FC-PUR-YE 100M	1404883	438	VS-OE-PPC/ME-93B-LI/5,0	1416162	396						
VS-ASI-FC-PVC-UL-BK 100M	1404919	438	VS-OE-PPC/PL-93B-LI/5,0	1416168	397						
VS-ASI-FC-PVC-UL-YE 100M	1404906	438	VS-P1220-P1220-C1020/ 1,0	1609170	366						
VS-ASI-FC-TPE-UL-BK 100M	1404935	438	VS-P1220-P1220-C1020/ 2,0	1609183	366						
VS-ASI-FC-TPE-UL-YE 100M	1404922	438	VS-P1220-P1220-C1020/ 5,0	1609196	366						
VS-ASI-J-Y-N-M12FS-LC	1433155	440	VS-P1220-P1220-C1020/...	1609206	366						
VS-ASI-J-Y-N-SWA-LC	1433168	440	VS-PN-RJ45-5-Q/1P20	1658435	372						
VS-BH-M12FSX-10G-RJ45/180	1404549	348	VS-PNRJ45-PNRJ45R-93B-1,0	1418248	396						
VS-BH-M12FSX-10G-RJ45/90	1404548	348	VS-PNRJ45-PNRJ45R-93B-2,0	1418277	396						
VS-BU-LH-3,6/18/3,8	1655454	447	VS-PP-19-1HE-16-F	1652994	391						
VS-BU-LK-3,6/22,8/2,6	1688256	447	VS-PP-F-SCRJ	1658121	375	ZBF 16:UNPRINTED	0827464	714			
VS-BU-LK-3,6/22,8/4,6	1688272	447	VS-PPC-C1-MNNA-4Q5-EMC	1403366	359	ZBF 8:UNBEDRUCKT	0808781	441			
VS-BU-SC-2,6	1655470	447	VS-PPC-C1-MNNA-8Q5-EMC	1403367	359	ZBF10 CUS	0825031	310			
VS-CABLE-STRIP-VARIO	1657407	362	VS-PPC-C1-PC-ROBK-L	1405293	360	ZBF10:UNBEDRUCKT	0809997	310			
VS-CT-RJ45-H	1653265	350	VS-PPC-C1-RJ45-MNNA-PG9-4Q5	1608100	359	ZBN 18 CUS	0825059	314			
VS-ES-100-6	1055164	713	VS-PPC-C1-RJ45-MNNA-PG9-4Q5-B	1405141	359	ZBN 18 YE CUS	0825058	314			
VS-FP-SD-D-RJ456A-BUBU	1054542	713	VS-PPC-C1-RJ45-MNNA-PG9-8Q5	1608016	359	ZBN 18:UNBEDRUCKT	2809128	314			
VS-FP-SD-FR-RJ456A-BUBU	1054543	713	VS-PPC-C1-RJ45-MNNA-PG9-8Q5-OL	1404126	359						

## W

WIREFOX-PN POF 1405249 384

## Z

ZBF 16:UNPRINTED 0827464 714  
ZBF 8:UNBEDRUCKT 0808781 441  
ZBF10 CUS 0825031 310  
ZBF10:UNBEDRUCKT 0809997 310  
ZBN 18 CUS 0825059 314  
ZBN 18 YE CUS 0825058 314  
ZBN 18:UNBEDRUCKT 2809128 314

Katalog içeriindeki güncel değişiklik veya eklemeler için, lütfen sitemizi inceleyin:  
[phoenixcontact.net/webcode/#0132](https://phoenixcontact.net/webcode/#0132)

